

Projection Lens

取扱説明書 _____ JP

Operating Instructions _____ GB

Mode d'emploi _____ FR

Manual de instrucciones _____ ES

Bedienungsanleitung _____ DE

Istruzioni per l'uso _____ IT

Инструкция по эксплуатации _____ RU

VPLL-Z4107

お買い上げいただきありがとうございます。

 **警告** 安全のための注意事項を守らないと、火災や人身事故になることがあります。

この取扱説明書には、事故を防ぐための重要な注意事項と製品の取り扱いかたを示してあります。この取扱説明書をよくお読みのうえ、製品を安全にお使いください。お読みになったあとは、いつでも見られるところに必ず保管してください。

© 2019 Sony Corporation

EAC

5016887030

このレンズはソニープロジェクター用のレンズです。対応機種については、お買い上げ店またはソニーの相談窓口にご相談ください。

注意

プロジェクターの取扱説明書をご覧になり、使用する投射比からこのレンズがRG3(IEC 62471-5 リスクグループ3)に該当するかどうか、およびその障害領域を確認してください。

RG3に該当する場合は次のことをお守りください。

- ・ レンズから出る光を直接見ない。
 - ・ プロジェクターは、人が障害領域に立ち入らない位置、または人の目が障害領域に晒されない高さ
- に設置する。

お客様へ

お客様によるレンズの取り付けは、火災や人身事故につながる場合があります。レンズの取り付けについては、お買い上げ店またはソニーの相談窓口にご依頼ください。

サービスの方へ

安全上の注意をよくお読みのうえ、設置や保守、点検、修理などを安全に行ってください。

結露について

プロジェクターを設置している室内の急激な温度変化および、寒いところから急に暖かい場所へ持ち込んだときなどは結露を引き起こすことがあります。

結露は故障の原因となりますので、冷暖房の温度調節にはご注意ください。

結露が起きたときは、プロジェクターの電源を入れたまま約2時間放置した後でお使いください。

- ・ お使いになる前に、必ず動作確認を行ってください。故障その他に伴う営業上の機会損失等は保証期間中および保証期間経過後にかかわらず、補償はいたしかねますのでご了承ください。
- ・ 本製品を使用したことによるお客様、または第三者からのいかなる請求についても、当社は一切の責任を負いかねます。
- ・ 諸事情による本製品に関連するサービスの停止、中断について、一切の責任を負いかねます。

付属品

取扱説明書 (1)

主な仕様

VPLL-Z4107

電動フォーカス／ズーム (本体装着時)、

画面サイズ：60～600型 (1.52～15.24 m)

最大外形寸法 (幅 × 高さ × 奥行き)：

158 × 143 × 266 mm

質量：約 3.3 kg

ご注意

表示している外形寸法、質量は概寸です。

安全のために

ソニー製品は安全に充分に配慮して設計されています。しかし、まちがった使いかたをすると、火災や人身事故につながる場合があります。事故を防ぐために次のことを必ずお守りください。

- ・安全のための注意事項を守る。
- ・破損したら使わずに、お買い上げ店またはソニーの相談窓口にご相談する。

警告表示の意味

この取扱説明書および製品では、次のような表示をしています。表示の内容をよく理解してから本文をお読みください。



警告

この表示の注意事項を守らないと、火災や感電などにより死亡や大けがなど人身事故につながる場合があります。



注意

この表示の注意事項を守らないと、感電やその他の事故によりけがをしたり周辺の物品に損害を与えたりすることがあります。

注意を促す記号



火災



感電

行為を指示する記号



プラグをコンセントから抜く



指示

行為を禁止する記号



禁止



警告



火災



感電

下記の注意を守らないと、火災や感電により死亡や大けがにつながる場合があります。

感電にご注意を



プラグをコンセントから抜く

- ・部品交換の場合は感電の危険があるので電源プラグを抜いてください。
- ・内部には高電圧の部分があり、通電時においては感電の危険がありますので充分にご注意ください。

サービス後は安全点検を



指示

サービスのために取りはずしたネジ、部品、配線が元どおりになっていること、また異物が入っていないことを確認してください。またサービスした箇所の周辺の部品および線材の損傷してしまったところがないかなどを点検してください。

- ・感電・漏電を防ぐために金属部と電源プラグの絶縁チェックを行ってください。

絶縁チェックの方法

電源コンセントから電源プラグを抜き、電源スイッチを入れます。500V絶縁抵抗計を用いて電源プラグのそれぞれの端子と外部露出金属部との間で、絶縁抵抗値が1MΩ以上であること。この値以下のときはセットの点検修理が必要です。

部品の取り付けや配線の引き回しは元どおりに



指示

レンズの取り付けのために、動かしたハーネスや開放したクランプなどは、そのままでは、発熱部品や高電圧部品および可動部分などに触れる危険がありますので、必ず元どおりにハーネスを引き直し、クランプで元どおりに固定してください。



注意

下記の注意を守らないと、けがをしたり周辺の物品に損害を与えることがあります

レンズをのぞかない



禁止

投影中にプロジェクターのレンズをのぞくと強い光が目に入り、目に悪影響を与えることがあります。

レンズの取り付け時には安全性を確保する



指示

レンズの取り付け作業は、作業台に置いて行い、天つり状態では行わないでください。けがの原因となります。

製品本体へ確実にレンズを取り付ける



指示

確実に取り付けないとレンズが外れてけがや事故の原因となります。

梱包用のレンズ保護キャップを付けたまま投写しない



禁止

投写する前に必ず梱包用のレンズ保護キャップを外してください。梱包用のレンズ保護キャップを付けたまま投写すると、熱によりキャップが溶け出す場合があります。

投写レンズを交換する

ご注意

- ・投写レンズを落とさないように気をつけてください。
- ・レンズ面には手を触れないでください。
- ・取りはずしたレンズまたは取り付けるレンズを置くときは、しっかりした水平な台の上に静かに横にして置いてください。レンズ面は傷つきやすいので取り扱いには充分注意してください。
- ・レンズを取り外して保管するときは、付属のレンズキャップを取り付けてください。レンズキャップを取り付けないと、レンズ面に傷がつく原因となります。
- ・投写中にレンズの前で光を遮らないでください。
光を遮ると、熱により、遮光した物および本機のレンズに変形などの影響を与えることがあります。投写を一時的に中断するときには、ピクチャーミュート機能をお使いください。
- ・イラストは VPL-FHZ120L を使用して説明してあります。

取り外す

1 投写レンズをセンター位置に戻す。

プロジェクターの電源を入れている状態で、リモコンの LENS SHIFT ボタンを押し、その後、リモコンの RESET ボタンを押してください。投写レンズがセンター位置に戻ります。

ご注意

投写レンズをセンター位置に戻さないと、レンズの取り外しができません。

2 プロジェクターの電源を切り、電源コードをコンセントから抜く。

⚠ 注意

レンズ交換時にあやまって強い光が目に入ると目を傷める恐れがあります。レンズ交換は、電源を切り、電源プラグを抜いてから行ってください。

3 レンズカバーを取り外す。

LENS COVER RELEASE ボタンを内側に動かしながら、「カチッ」と音がするまでレンズカバーを引き出します。

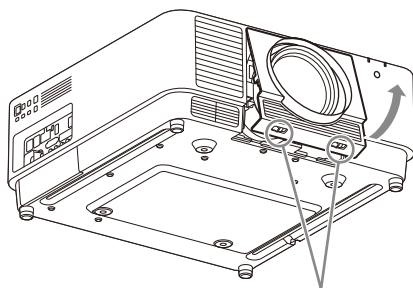

LENS COVER
RELEASE ボタン

4 スライドスイッチを押し込みながらレバーを制限まで上げ、レンズを落とさないようにしっかりと持って、まっすぐに引き出す。

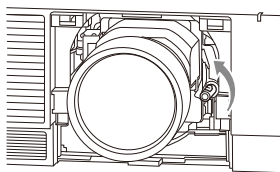

5 レンズカバーを取り付ける。

レンズカバーの上側をトップカバーに引掛け、「カチッ」と音がするまで押し込みます。その後、LENS COVER RELEASE ボタンを内側に動かしながら、レンズカバーを差し込んでください。

レンズが取り付けられている場合でも、同じ手順でレンズカバーの取り付け／取り外しが可能です。

取り付け

1 本機の電源を切り、電源コードをコンセントから抜く。



レンズ交換時にあやまって強い光が目に入ると目を傷める恐れがあります。レンズ交換は、電源を切り、電源プラグを抜いてから行ってください。

2 レンズカバーを取り外す。

LENS COVER RELEASE ボタンを内側に動かしながら、「カチッ」と音がするまでレンズカバーを引き出します。

3 接点基板がレンズ正面から見て左側にある状態で、投写レンズを落とさないようにしっかりと持ち、奥まで差し込む。

4 スライドスイッチを押し込みながら、「カチッ」と音がするまでレバーを下げる。

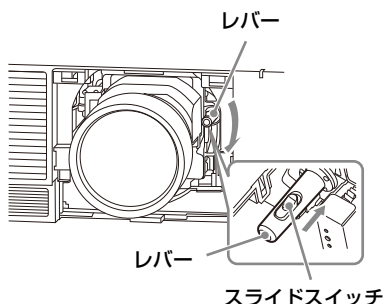

5 レンズカバーを取り付ける。

調整する

画面のフォーカスを調整する

画面のフォーカス（フォーカス）

リモコンまたは操作部の FOCUS ボタンを 1 回押し、Lens Focus 調整画面で ▲/▼/↔/↷ ボタンを押して調整する。

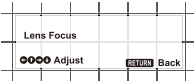

画面の周辺フォーカス（コーナーコレクション）

リモコンまたは操作部の FOCUS ボタンを 2 回押し、Lens Corner Correction 調整画面で ▲/▼/↔/↷ ボタンを押して調整する。



画面のサイズを調整する（ズーム）

リモコンまたは操作部の ZOOM ボタンを押し、▲/▼/↔/↷ ボタンで調整する。

Before operating the unit, please read this manual thoroughly and retain it for future reference.

This lens is designed for use with the Sony Projector.

For details concerning compatible models, consult with qualified Sony personnel.

Caution

Refer to the manual of the projector with which the lens is used for throw ratio and hazard distance.

If the projector becomes RG3 (Risk Group 3 as per IEC 62471-5) by the combination, the following warnings apply.

- No direct exposure to the beam shall be permitted.
- Operators shall control access to the beam within the hazard distance or install the product at a height that will prevent eye exposure within the hazard distance.

Attaching the lens may cause fire or injury to the person.

Users should request qualified Sony representative to attach the lens.

WARNING

Operation of this equipment in a residential environment could cause radio interference.

UYARI

Bu ürünün yerleşim yerlerinde çalıştırılması radyo parazitlerine yol açabilir.

ПРЕДУПРЕЖДЕНИЕ

Эксплоатацията на това оборудване в домашни условия би могла да предизвика радиосмущения.

VÝSTRAHA

Provoz tohoto zařízení v obytném prostředí může způsobovat rušení rádiového signálu.

For the customers in Europe

This apparatus shall not be used in the residential area.

**Türkiye'deki müşteriler için
AEEE Yönetmeliğine Uygundur**

On condensation

If the room temperature where the projector is installed changes rapidly, or if the projector is moved suddenly from a cold to a warm place, condensation in the projector may occur. As the condensation may cause malfunction, be careful in adjusting temperature settings of the air conditioner. If condensation occurs, leave the projector turned on for about two hours before use.

Notes

- Always verify that the unit is operating properly before use. SONY WILL NOT BE LIABLE FOR DAMAGES OF ANY KIND INCLUDING, BUT NOT LIMITED TO, COMPENSATION OR REIMBURSEMENT ON ACCOUNT OF THE LOSS OF PRESENT OR PROSPECTIVE PROFITS DUE TO FAILURE OF THIS UNIT, EITHER DURING THE WARRANTY PERIOD OR AFTER EXPIRATION OF THE WARRANTY, OR FOR ANY OTHER REASON WHATSOEVER.
- SONY WILL NOT BE LIABLE FOR CLAIMS OF ANY KIND MADE BY USERS OF THIS UNIT OR MADE BY THIRD PARTIES.
- SONY WILL NOT BE LIABLE FOR THE TERMINATION OR DISCONTINUATION OF ANY SERVICES RELATED TO THIS UNIT THAT MAY RESULT DUE TO CIRCUMSTANCES OF ANY KIND.

For the customers in the U.S.A.

SONY LIMITED WARRANTY - Please visit <http://www.sony.com/psa/warranty> for important information and complete terms and conditions of Sony's limited warranty applicable to this product.

For the customers in Canada

SONY LIMITED WARRANTY - Please visit <http://www.sonybiz.ca/pro/lang/en/ca/article/resources-warranty-product-registration> for important information and complete terms and conditions of Sony's limited warranty applicable to this product.

For the customers in Europe

Sony Professional Solutions Europe - Standard Warranty and Exceptions on Standard Warranty.

Please visit https://pro.sony/en_GB/support-services/warranty/support-professional-solutions-europe-standard-product-warranty for important information and complete terms and conditions.

For the customers in Korea

SONY LIMITED WARRANTY - Please visit <http://bpeng.sony.co.kr/handler/BPAS-Start> for important information and complete terms and conditions of Sony's limited warranty applicable to this product.

Supplied accessory

Operating Instructions (1)

Specifications

VPLL-Z4107

Electric focus/zoom, (when attaching to the projector),

Projected image size:

60" to 600" (1.52 m to 15.24 m)

Maximum external dimensions

(W × H × D):

158 × 143 × 266 mm

(6 ⁷/₃₂" × 5 ⁵/₈" × 10 ¹⁵/₃₂")

Mass: Approx. 3.3 kg (7.2 lb)

Note

The values for mass and dimensions are approximate.

GB

Replacing the Projection Lens

Notes

- Be careful not to drop the projection lens.
- Avoid touching the lens surface.
- Lenses can be scratched easily. When handling lenses, always place them gently on a stable, level surface in a horizontal position.
- Make sure to attach the supplied lens cap when you remove and store the lens. Not doing so may result in lens scratches.
- Do not place any object in front of the lens that may block the light during projection. If light is blocked, heat may damage the object or the lens of the unit (resulting in deformation, etc.). Use the picture muting function to suspend projection for a short while.
- The illustration of VPL-FHZ120L is used for the explanations.

Removing

- 1** Return the projection lens to the center position.
While the projector is turned on, press the LENS SHIFT button on the Remote Commander, then press the RESET button on it. The projection lens returns to the center position.

Note

The projection lens cannot be removed unless it has returned to the center position.

- 2** Turn off the projector, then unplug the AC power cord from the wall outlet.

Caution

When replacing the lens, your eyes may be damaged if a strong light accidentally gets into your eyes. Before replacing the lens, turn off the projector and then unplug the AC power cord.

- 3** Remove the lens cover.
While sliding the LENS COVER RELEASE buttons inward, pull out the lens cover until it clicks into place.

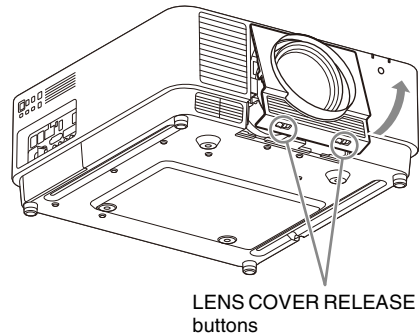

- 4** While pressing the slide switch, move the lever up to the limit, and pull the lens straight out while firmly holding the lens not to drop it.

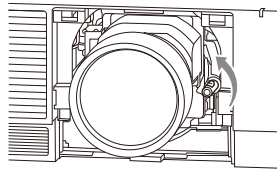

- 5** Attach the lens cover.
Hang the upper side of the lens cover on the top cover of the projector and press it until it clicks into place. Then, while sliding the LENS COVER RELEASE buttons inward, insert the lens cover.

Even when the lens is attached, you can attach/remove the lens cover in the same way.

Attaching

- 1 Turn off the projector, then unplug the AC power cord from the wall outlet.

Caution

When replacing the lens, your eyes may be damaged if a strong light accidentally gets into your eyes. Before replacing the lens, turn off the projector and then unplug the AC power cord.

- 2 Remove the lens cover.
While sliding the LENS COVER RELEASE buttons inward, pull out the lens cover until it clicks into place.
- 3 Turn the contact substrate to the left facing the front of the lens and insert the lens to the end while firmly holding the lens not to drop it.
- 4 While pressing the slide switch, lower the lever until it clicks into place.

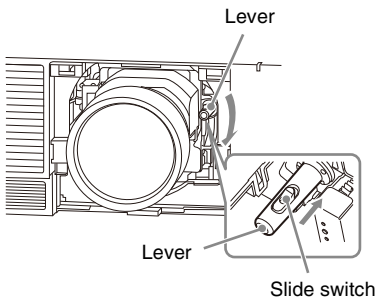

- 5 Attach the lens cover.

Adjusting the Projection Lens

Focusing the image

Focus

Press the FOCUS button on the Remote Commander or the control panel of the projector once, and adjust with $\uparrow/\downarrow/\leftarrow/\rightarrow$ on the Lens Focus adjustment screen.



Peripheral focus (Corner Correction)

Press the FOCUS button on the Remote Commander or the control panel of the projector twice, and adjust with $\uparrow/\downarrow/\leftarrow/\rightarrow$ on the Lens Corner Correction adjustment screen.



Adjusting the image size (Zoom)

Press the ZOOM button on the Remote Commander or the control panel of the projector, and adjust with $\uparrow/\downarrow/\leftarrow/\rightarrow$.

Avant d'utiliser l'appareil, veuillez lire attentivement ce manuel et le conserver pour future référence.

Cet objectif est conçu pour être utilisé avec le projecteur Sony.

Pour plus de détails concernant les modèles compatibles, consultez un technicien Sony qualifié.

Attention

Reportez-vous au manuel du projecteur avec lequel l'objectif est utilisé concernant le rapport de projection et la distance de danger.

Si le projecteur devient un produit RG3 (Groupe de risque 3 conformément à l'IEC 62471-5) par cette combinaison, les avertissements suivants s'appliquent.

- Aucune exposition directe au faisceau n'est autorisée.
- Les opérateurs doivent contrôler l'accès au faisceau dans la distance de danger ou installer le produit à la hauteur qui permettra d'éviter l'exposition des yeux des spectateurs.

Le montage de l'objectif comporte un risque d'incendie ou de blessure aux personnes. L'utilisateur doit demander au représentant Sony qualifié de monter l'objectif.

AVERTISSEMENT

L'utilisation de cet appareil dans un environnement domestique risque de provoquer des interférences radio.

Pour les clients en Europe

Ne pas utiliser cet appareil dans une zone résidentielle.

Remarque concernant la condensation

Si la pièce dans laquelle le projecteur est installé subit de brusques changements de températures ou si vous déplacez le projecteur d'un endroit froid à un endroit chaud, de la condensation peut se former à l'intérieur du projecteur. Étant donné que la condensation peut provoquer un dysfonctionnement, réglez la température de votre climatiseur avec précaution. Si de la

condensation se forme, laissez le projecteur allumé pendant deux heures avant de l'utiliser.

Remarques

- Vérifiez toujours que l'appareil fonctionne correctement avant l'utilisation. **Sony n'assumera pas de responsabilité pour les dommages de quelque sorte qu'ils soient, incluant mais ne se limitant pas à la compensation ou au remboursement, à cause de la perte de profits actuels ou futurs suite à la défaillance de cet appareil, que ce soit pendant la période de garantie ou après son expiration, ou pour toute autre raison quelle qu'elle soit.**
- **Sony n'assumera pas de responsabilité pour les réclamations, quelle qu'elles soient, effectuées par les utilisateurs de cet appareil ou par des tierces parties.**
- **Sony n'assumera pas de responsabilité pour la cessation ou l'interruption de tout service lié à cet appareil, résultant de quelque circonstance que ce soit.**

Pour les clients au Canada

GARANTIE LIMITÉE DE SONY -

Rendez-vous sur <http://www.sonybiz.ca/pro/lang/en/ca/article/resources-warranty-product-registration> pour obtenir les informations importantes et l'ensemble des termes et conditions de la garantie limitée de Sony applicable à ce produit.

Accessoire fourni

Mode d'emploi (1)

Spécifications

VPLL-Z4107

Mise au point/zoom électrique (lors de la fixation au projecteur),

Taille d'image projetée :

60" à 600" (1,52 m à 15,24 m)

Dimensions externes maximum

(L × H × P) :

158 × 143 × 266 mm

(6 ⁷/₃₂" × 5 ⁵/₈" × 10 ¹⁵/₃₂")

Masse : Environ 3,3 kg (7,2 lb)

Remarque

Les valeurs de poids et de dimensions sont approximatives.

Remise en place de l'objectif de projection

Remarques

- Veillez à ne pas faire tomber l'objectif de projection.
- Évitez de toucher la surface de l'objectif.
- Les objectifs se griffent aisément. Lors de la manipulation des objectifs, placez-les toujours sur une surface stable de niveau en position horizontale.
- Assurez-vous de fixer le capuchon d'objectif fourni lorsque vous retirez et stockez l'objectif. Si vous ne faites pas cela, l'objectif pourra se rayer.
- Ne placez pas des objets devant l'objectif pour éviter de bloquer la lumière durant la projection.
Si la lumière est bloquée, la chaleur risque d'endommager ces objets ou l'objectif de l'appareil (ce qui peut entraîner une déformation, etc.). Utilisez la touche de masquage d'image pour suspendre la projection pendant un court instant.
- Les explications sont illustrées au moyen du modèle VPL-FHZ120L.

Retrait

- 1** Remettez l'objectif de projection sur la position centrale.
Lorsque le projecteur est sous tension, appuyez sur la touche LENS SHIFT de la télécommande, puis appuyez sur sa touche RESET. L'objectif de projection revient sur la position centrale.

Remarque

Il est impossible de retirer l'objectif de projection s'il n'a pas rejoint la position centrale.

- 2** Mettez le projecteur hors tension et débranchez le cordon d'alimentation secteur de la prise murale.

Mise en garde

Lors de la remise en place de l'objectif, vos yeux peuvent être endommagés si une forte lumière pénètre accidentellement dans vos yeux. Avant de remettre en place l'objectif, mettez le projecteur hors tension et débranchez le cordon d'alimentation secteur.

- 3** Retirez le bouchon d'objectif.

Lorsque vous faites glisser les boutons LENS COVER RELEASE vers l'intérieur, tirez sur le couvercle de l'objectif jusqu'à entendre un clic.

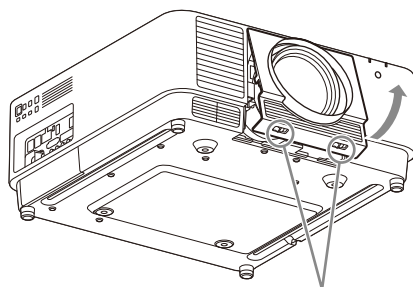

Boutons LENS COVER RELEASE

- 4** En appuyant sur le commutateur, relevez le levier jusqu'à la limite, puis tirez sur l'objectif pour le retirer tout en le maintenant fermement pour ne pas le faire tomber.

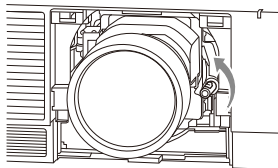

- 5** Fixez le bouchon d'objectif.
Accrochez la partie supérieure du couvercle de l'objectif au couvercle supérieur du projecteur, puis appuyez dessus jusqu'à entendre un clic. Ensuite, lorsque vous faites glisser les boutons LENS COVER RELEASE vers l'intérieur, insérez le couvercle de l'objectif.

Même lorsque l'objectif est fixé, vous pouvez fixer/retirer le bouchon d'objectif de la même manière.

Fixation

- 1 Mettez le projecteur hors tension et débranchez le cordon d'alimentation secteur de la prise murale.

Mise en garde

Lors de la remise en place de l'objectif, vos yeux peuvent être endommagés si une forte lumière pénètre accidentellement dans vos yeux. Avant de remettre en place l'objectif, mettez le projecteur hors tension et débranchez le cordon d'alimentation secteur.

- 2 Retirez le bouchon d'objectif. Lorsque vous faites glisser les boutons LENS COVER RELEASE vers l'intérieur, tirez sur le couvercle de l'objectif jusqu'à entendre un clic.

- 3 Tournez le substrat de contact vers la gauche, l'objectif face à vous, puis insérez l'objectif jusqu'au bout tout en le maintenant fermement pour ne pas le faire tomber.

- 4 En faisant glisser le commutateur, abaissez le levier jusqu'à entendre un clic.

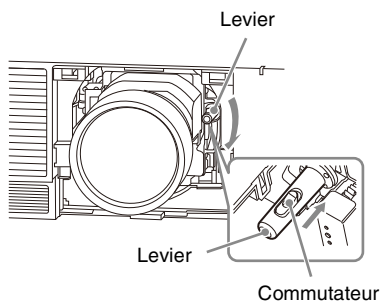

- 5 Fixez le bouchon d'objectif.

Réglage de l'objectif de projection

Mise au point de l'image

Mise au point

Appuyez sur la touche FOCUS de la télécommande ou du panneau de commande du projecteur et réglez avec $\uparrow/\downarrow/\leftarrow/\rightarrow$ sur l'écran de réglage Lens Focus.

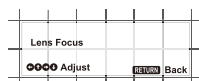

Mise au point périphérique (correction d'angle)

Appuyez sur la touche FOCUS de la télécommande ou deux fois sur celle du panneau de commande du projecteur et réglez avec $\uparrow/\downarrow/\leftarrow/\rightarrow$ sur l'écran de réglage Lens Corner Correction.

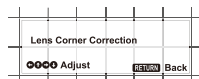

Réglage de la taille de l'image (Zoom)

Appuyez sur la touche ZOOM de la télécommande ou du panneau de commande du projecteur et réglez avec $\uparrow/\downarrow/\leftarrow/\rightarrow$.

Antes de poner en funcionamiento la unidad, lea detenidamente este manual y consérvelo para referencias futuras.

Este objetivo está diseñado para su uso con un proyector de Sony.

Para obtener información sobre modelos compatibles, póngase en contacto con empleados autorizados de Sony.

Precaución

Consulte el manual del proyector con el que se utilice el objetivo para conocer el factor de proyección y la distancia de riesgo.

Si el proyector entra dentro de la categoría RG3 (Grupo de riesgo 3 según la norma IEC 62471-5) a causa de la combinación, deben tenerse en cuenta las siguientes advertencias.

- No está permitida la exposición directa al haz.
- Los operadores deben controlar el acceso al haz dentro de la distancia de riesgo o instalar el producto a una altura que impida el contacto ocular dentro de la distancia de riesgo.

Si el objetivo lo instala personal no especializado, pueden producirse incendios o daños a las personas.

Los usuarios deben solicitar los servicios de un técnico Sony especializado para instalar el objetivo.

ADVERTENCIA

El uso de este equipo en un entorno residencial podría causar interferencias radioeléctricas.

Para los clientes de Europa

Este dispositivo no debe utilizarse en zonas residenciales.

Acerca de la condensación

Si la temperatura de la habitación en la que se instala el proyector cambia rápidamente, o si el proyector se traslada súbitamente de un lugar muy frío a uno muy cálido, es posible que se produzca condensación en el proyector. La condensación puede provocar errores de funcionamiento, por lo que debe prestarse atención al ajustar la temperatura del aire acondicionado. Si se produce condensación, deje el proyector encendido durante dos horas antes de utilizarlo.

Notas

- Verifique siempre que esta unidad funciona correctamente antes de utilizarlo. SONY NO SE HACE RESPONSABLE POR DAÑOS DE NINGÚN TIPO, INCLUYENDO PERO NO LIMITADO A LA COMPENSACIÓN O PAGO POR LA PÉRDIDA DE GANANCIAS PRESENTES O FUTURAS DEBIDO AL FALLO DE ESTA UNIDAD, YA SEA DURANTE LA VIGENCIA DE LA GARANTÍA O DESPUÉS DEL VENCIMIENTO DE LA GARANTÍA NI POR CUALQUIER OTRA RAZÓN.
- SONY NO SE HACE RESPONSABLE POR RECLAMACIONES DE NINGÚN TIPO REALIZADAS POR USUARIOS DE ESTA UNIDAD O POR TERCEROS.
- SONY NO SE HACE RESPONSABLE DE LA FINALIZACIÓN NI DE LA INTERRUPCIÓN, POR LA CIRCUNSTANCIA QUE FUERA, DE CUALQUIER SERVICIO RELACIONADO CON ESTA UNIDAD.

Accesorio suministrado

Manual de instrucciones (1)

Especificaciones

VPLL-Z4107

Enfoque/zoom eléctrico, (al conectarse al proyector),

Tamaño de la imagen proyectada:

de 60 pulgadas a 600 pulgadas (de 1,52 m a 15,24 m)

Dimensiones máximas externas

(An × Al × Prf):

158 × 143 × 266 mm

Peso: Aprox. 3,3 kg

Nota

Los valores para el peso y las dimensiones son aproximados.

Sustitución del objetivo de proyección

Notas

- Asegúrese de no dejar caer el objetivo de proyección.
- Evite tocar la superficie del objetivo.
- Los objetivos se arañan con facilidad. Cuando los maneje, colóquelos siempre con suavidad sobre una superficie estable y nivelada en posición horizontal.
- Asegúrese de colocar la tapa del objetivo suministrada al desmontar y guardar el objetivo. De lo contrario, el objetivo podría sufrir arañazos.
- No coloque ningún objeto delante del objetivo que pueda bloquear la luz durante la proyección. Si se bloquea la luz, el calor puede dañar el objeto o el objetivo de la unidad y provocar deformaciones, etc. Utilice la tecla de función de apagado de la imagen para interrumpir la proyección momentáneamente.
- Para las explicaciones se utilizan ilustraciones del modelo VPL-FHZ120L.

Extracción

- 1** Vuelva a colocar el objetivo de proyección en la posición central. Mientras el proyector esté encendido, pulse el botón LENS SHIFT del mando a distancia y, a continuación, pulse el botón RESET. El objetivo de proyección vuelve a la posición central.

Nota

El objetivo de proyección no puede extraerse a menos que haya regresado a la posición central.

- 2** Apague el proyector y, a continuación, desconecte el cable de alimentación de CA de la toma de corriente.

Precaución

Al sustituir el objetivo, puede sufrir daños en los ojos si una luz intensa incide accidentalmente en ellos. Antes de sustituir el objetivo, apague el proyector y, a continuación, desconecte el cable de alimentación de CA.

- 3** Desmonte la tapa del objetivo. Mientras desliza los botones LENS COVER RELEASE hacia dentro, tire de la tapa del objetivo hasta que encaje en su posición.

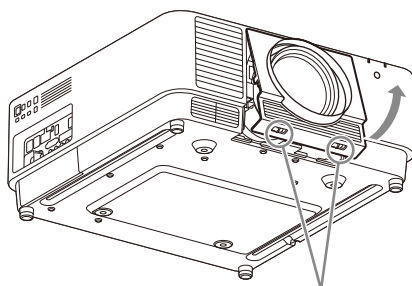

Botones LENS COVER RELEASE

- 4** Mientras presiona el selector deslizante, suba la palanca hasta el límite y extraiga el objetivo sujetándolo con fuerza para que no se caiga.

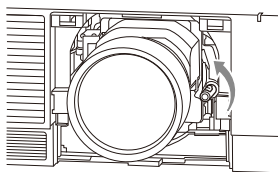

- 5** Monte la tapa del objetivo. Coloque el borde superior de la tapa del objetivo sobre la cubierta superior del proyector y presiónelo hasta que encaje en su posición. A continuación, deslice los botones LENS COVER RELEASE hacia dentro y, al mismo tiempo, inserte la tapa del objetivo.

Aunque el objetivo esté montado, puede montar/desmontar la tapa del objetivo de la misma forma.

Colocación

- 1 Apague el proyector y, a continuación, desconecte el cable de alimentación de CA de la toma de corriente.

Precaución

Al sustituir el objetivo, puede sufrir daños en los ojos si una luz intensa incide accidentalmente en ellos. Antes de sustituir el objetivo, apague el proyector y, a continuación, desconecte el cable de alimentación de CA.

- 2 Desmonte la tapa del objetivo. Mientras desliza los botones LENS COVER RELEASE hacia dentro, tire de la tapa del objetivo hasta que encaje en su posición.
- 3 Gire la superficie de contacto hacia la izquierda mirando hacia la parte frontal del objetivo e introduzca por completo el objetivo sujetándolo con fuerza para que no se caiga.
- 4 Mientras presiona el selector deslizante, baje la palanca hasta que encaje en su posición.

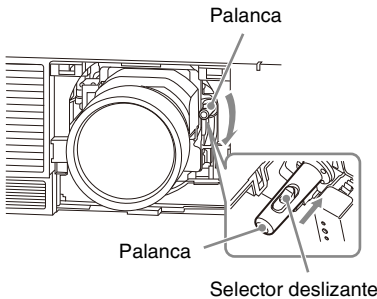

- 5 Monte la tapa del objetivo.

Ajuste del objetivo de proyección

Enfoque de la imagen

Enfoque

Pulse el botón FOCUS en el mando a distancia o el panel de control del proyector una vez y realice el ajuste con $\uparrow/\downarrow/\leftarrow/\rightarrow$ en la pantalla de ajuste Lens Focus.

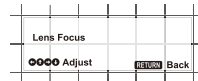

Enfoque periférico (corrección de esquinas)

Pulse el botón FOCUS en el mando a distancia o el panel de control del proyector dos veces y realice el ajuste con $\uparrow/\downarrow/\leftarrow/\rightarrow$ en la pantalla de ajuste Lens Corner Correction.



Ajuste del tamaño de imagen (zoom)

Pulse el botón ZOOM en el mando a distancia o el panel de control del proyector y realice el ajuste con $\uparrow/\downarrow/\leftarrow/\rightarrow$.

Bitte lesen Sie dieses Handbuch vor der Benutzung des Geräts sorgfältig durch und bewahren Sie es zum späteren Nachschlagen auf.

Dieses Objektiv ist für Sony-Projektoren gedacht. Einzelheiten zu kompatiblen Modellen erfragen Sie bitte bei qualifizierten Sony-Mitarbeitern.

Vorsicht

Informationen zum Projektionsverhältnis und zum Gefahrenabstand schlagen Sie in der Anleitung zum Projektor nach, mit dem Sie das Objektiv verwenden.

Wenn der Projektor in der Kombination in RG3 (Risikogruppe 3 gemäß IEC 62471-5) eingestuft wird, gelten die folgenden Warnhinweise.

- Die Augen dürfen dem Strahl nicht direkt ausgesetzt werden.
- Bediener müssen innerhalb des Gefahrenabstands den Zugang zum Strahl kontrollieren oder das Produkt innerhalb des Gefahrenabstands in einer Höhe installieren, die eine Exposition für die Augen verhindert.

Beim Anbringen des Objektivs besteht Feuer- oder Verletzungsgefahr. Zum Anbringen des Objektivs sollten sich Benutzer unbedingt an qualifiziertes Sony-Personal wenden.

WARNUNG

Der Betrieb dieses Geräts in Wohnbereichen kann Funkstörungen verursachen.

Für Kunden in Europa

Dieser Apparat darf nicht im Wohnbereich verwendet werden.

Hinweis zur Kondensation

Wenn sich die Temperatur in dem Raum, in dem der Projektor aufgestellt ist, schnell ändert oder wenn der Projektor plötzlich von einem kalten an einen warmen Ort gebracht wird, kann es im Inneren des Projektors zu einer Kondensation kommen. Da die Kondensation zu einer Fehlfunktion führen kann, sollten Sie bei den Temperatureinstellungen einer Klimaanlage vorsichtig sein.

Lassen Sie den Projektor vor der Verwendung ungefähr zwei Stunden eingeschaltet, wenn es zu einer Kondensation gekommen ist.

Hinweise

- Bestätigen Sie vor dem Gebrauch immer, dass das Gerät richtig arbeitet. **SONY KANN KEINE HAFTUNG FÜR SCHÄDEN JEDER ART, EINSCHLIESSLICH ABER NICHT BEGRENZT AUF KOMPENSATION ODER ERSTATTUNG, AUFGRUND VON VERLUST VON AKTUELLEN ODER ERWARTETEN PROFITEN DURCH FEHLFUNKTION DIESES GERÄTS ODER AUS JEGLICHEM ANDEREN GRUND, ENTWEDER WÄHREND DER GARANTIEFRIST ODER NACH ABLAUF DER GARANTIEFRIST, ÜBERNEHMEN.**
- **SONY KANN KEINE HAFTUNG FÜR ANSPRÜCHE JEDER ART VON DEN BENUTZERN DIESES GERÄTS ODER VON DRITTER SEITE ÜBERNEHMEN.**
- **SONY KANN KEINE HAFTUNG FÜR DIE BEENDIGUNG ODER EINSTELLUNG VON DIENSTLEISTUNGEN BEZÜGLICH DIESES GERÄTS GLEICH AUS WELCHEM GRUND ÜBERNEHMEN.**

Mitgeliefertes Zubehör

Bedienungsanleitung (1)

Spezifikationen

VPLL-Z4107

Elektronischer Fokus/Zoom (bei Anbringung am Projektor),

Projektionsbildgröße:

60 Zoll bis 600 Zoll (1,52 m bis 15,24 m)

Maximale Außenabmessungen (B × H × T):

158 × 143 × 266 mm

Gewicht: Ca. 3,3 kg

Hinweis

Die Werte für Gewicht und Abmessungen sind Näherungswerte.

Auswechseln des Projektionsobjektivs

Hinweise

- Achten Sie darauf, das Projektionsobjektiv nicht fallen zu lassen.
- Berühren Sie die Objektivoberfläche möglichst nicht.
- Objektive zerkratzen leicht. Achten Sie beim Umgang mit Objektiven immer darauf, sie vorsichtig horizontal auf eine stabile, ebene Oberfläche zu legen.
- Stellen Sie sicher, dass Sie den mitgelieferten Objektivdeckel anbringen, wenn Sie das Objektiv entfernen und lagern. Andernfalls kann es zu Kratzern am Objektiv kommen.
- Stellen Sie keinen Gegenstand, der das Licht während der Projektion blockiert, unmittelbar vor das Objektiv. Wenn das Licht blockiert wird, kann die Wärme den Gegenstand oder das Objektiv des Geräts beschädigen (was zu einer Verformung usw. führen kann). Mit der Bildabschaltung können Sie die Projektion für kurze Zeit abschalten.
- Die Abbildungen zu den Erläuterungen zeigen das Modell VPL-FHZ120L.

Herausnehmen

- 1** Bringen Sie das Projektionsobjektiv in die mittlere Position.
Drücken Sie bei eingeschaltetem Projektor die Taste LENS SHIFT auf der Fernbedienung und drücken Sie dann die Taste RESET auf der Fernbedienung. Das Projektionsobjektiv kehrt in die mittlere Position zurück.

Hinweis

Das Projektionsobjektiv lässt sich nur abnehmen, nachdem es wieder zurück in die mittlere Position gebracht wurde.

- 2** Schalten Sie den Projektor aus und trennen Sie das Netzkabel von der Netzsteckdose.

Vorsicht

Wenn beim Auswechseln des Objektivs versehentlich sehr helles Licht in Ihre Augen fällt, kann dies zu Augenschäden führen. Schalten Sie vor dem Auswechseln des Objektivs den Projektor aus und lösen Sie das Netzkabel.

- 3** Nehmen Sie die Objektivabdeckung ab. Schieben Sie die Tasten LENS COVER RELEASE nach innen und ziehen Sie dabei die Objektivabdeckung heraus, bis sie hörbar einrastet.

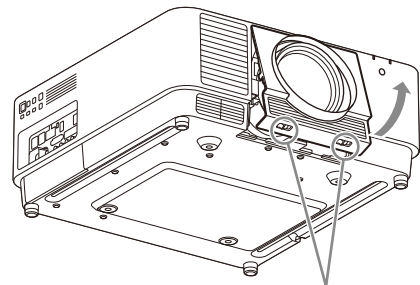

Tasten LENS COVER RELEASE

- 4** Halten Sie den Schiebeschalter gedrückt, bewegen Sie den Hebel ganz nach oben und ziehen Sie das Objektiv gerade heraus, während Sie das Objektiv gut festhalten, damit es nicht herunterfällt.

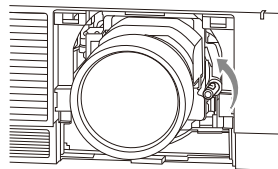

- 5** Bringen Sie die Objektivabdeckung an. Hängen Sie die obere Seite der Objektivabdeckung in die obere Abdeckung des Projektors ein und drücken Sie auf sie, bis sie hörbar einrastet. Schieben Sie die Tasten LENS COVER RELEASE nach innen und setzen Sie dabei die Objektivabdeckung ein.

Auch wenn das Objektiv angebracht ist, können Sie die Objektivabdeckung auf dieselbe Weise anbringen bzw. abnehmen.

Anbringen

- 1 Schalten Sie den Projektor aus und trennen Sie das Netzkabel von der Netzsteckdose.

Vorsicht

Wenn beim Auswechseln des Objektivs versehentlich sehr helles Licht in Ihre Augen fällt, kann dies zu Augenschäden führen. Schalten Sie vor dem Auswechseln des Objektivs den Projektor aus und lösen Sie das Netzkabel.

- 2 Nehmen Sie die Objektivabdeckung ab. Schieben Sie die Tasten LENS COVER RELEASE nach innen und ziehen Sie dabei die Objektivabdeckung heraus, bis sie hörbar einrastet.
- 3 Drehen Sie den Kontaktbereich von vorne auf das Objektiv schauend nach links und setzen Sie das Objektiv bis zum Anschlag ein, während Sie das Objektiv gut festhalten, damit es nicht herunterfällt.
- 4 Halten Sie den Schiebeschalter gedrückt und bewegen Sie den Hebel nach unten, bis er mit einem Klicken einrastet.

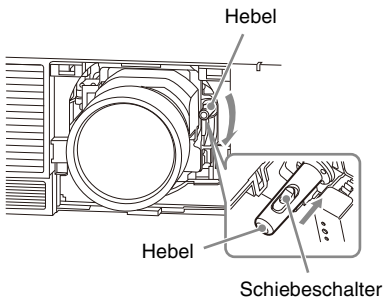

- 5 Bringen Sie die Objektivabdeckung an.

Einstellen des Projektionsobjektivs

Fokussieren des Bildes

Fokus

Drücken Sie einmal die Taste FOCUS auf der Fernbedienung oder dem Bedienfeld des Projektors und nehmen Sie die Einstellung mit $\uparrow/\downarrow/\leftarrow/\rightarrow$ auf dem Lens Focus-Einstellbildschirm vor.



Randfokus (Eckenkorrektur)

Drücken Sie zweimal die Taste FOCUS auf der Fernbedienung oder dem Bedienfeld des Projektors und nehmen Sie die Einstellung mit $\uparrow/\downarrow/\leftarrow/\rightarrow$ auf dem Lens Corner Correction-Einstellbildschirm vor.



Einstellen der Bildgröße (Zoom)

Drücken Sie die Taste ZOOM auf der Fernbedienung oder dem Bedienfeld des Projektors und nehmen Sie die Einstellung mit $\uparrow/\downarrow/\leftarrow/\rightarrow$ vor.

Leggere attentamente questo manuale prima di utilizzare l'unità, e conservarlo per riferimenti futuri.

Questo obiettivo è ideato per l'uso con il Proiettore Sony.

Per informazioni relative ai modelli compatibili, rivolgersi a personale Sony qualificato.

Attenzione

Per il rapporto di proiezione e la distanza di pericolo, consultare il manuale del proiettore con cui viene utilizzato l'obiettivo.

Se il proiettore passa a RG3 (Gruppo di rischio 3 secondo IEC 62471-5) a seguito della combinazione, si applicano le seguenti avvertenze.

- Non deve essere consentita alcuna esposizione diretta al raggio.
- Gli operatori devono controllare l'accesso al raggio entro la distanza di pericolo o installare il prodotto a un'altezza che impedisca l'esposizione oculare entro la distanza di pericolo.

L'applicazione dell'obiettivo può causare incendi o lesioni alle persone.

Gli utilizzatori devono chiedere a personale qualificato Sony di applicare l'obiettivo.

AVVERTENZA

L'utilizzo di questo apparecchio in un ambiente residenziale potrebbe causare interferenze radio.

Per i clienti in Europa

L'apparecchio non deve essere utilizzato in aree residenziali.

Informazioni sulla condensa

Se la temperatura dell'ambiente dove il proiettore installato cambia rapidamente, o se il proiettore viene improvvisamente spostato da una stanza fredda a una calda, è possibile che sul proiettore si formi condensa. Dato che la condensa può provocare malfunzionamenti, prestare attenzione alle regolazioni delle impostazioni di temperatura del condizionatore d'aria. Se si forma condensa, lasciare il proiettore acceso per circa due ore prima dell'uso.

Note

- Verificare sempre che l'apparecchio stia funzionando correttamente prima di usarlo. LA SONY NON SARÀ RESPONSABILE DI DANNI DI QUALSIASI TIPO, COMPRESI, MA SENZA LIMITAZIONE A, RISARCIMENTI O RIMBORSI A CAUSA DELLA PERDITA DI PROFITTI ATTUALI O PREVISTI DOVUTA A GUASTI DI QUESTO APPARECCHIO, SIA DURANTE IL PERIODO DI VALIDITÀ DELLA GARANZIA SIA DOPO LA SCADENZA DELLA GARANZIA, O PER QUALUNQUE ALTRA RAGIONE.
- SONY NON SARÀ RESPONSABILE PER RICHIESTE O RICORSI DI NESSUN TIPO PRESENTATI DA UTENTI DI QUESTO APPARATO O DA TERZI.
- SONY NON SARÀ RESPONSABILE PER LA CANCELLAZIONE O LA MANCATA CONTINUAZIONE PER QUALSIASI CAUSA O CIRCOSTANZA DI SERVIZI CORRELATI A QUESTO APPARATO.

Accessorio in dotazione

Istruzioni d'uso (1)

Caratteristiche tecniche

VPLL-Z4107

Messa a fuoco/zoom elettrico (quando utilizzato con il proiettore),

Dimensione dell'immagine proiettata:

da 60 pollici a 600 pollici (da 1,52 m a 15,24 m)

Dimensioni esterne massime (L × A × P):

158 × 143 × 266 mm

Massa: circa 3,3 kg

Nota

I valori della massa e delle dimensioni sono approssimativi.

Sostituzione dell'obiettivo di proiezione

Note

- Prestare attenzione a non far cadere l'obiettivo di proiezione.
- Evitare di toccare la superficie dell'obiettivo.
- Gli obiettivi si graffiano facilmente. Nel maneggiare gli obiettivi, assicurarsi sempre di installarli delicatamente su una superficie stabile e uniforme, in posizione orizzontale.
- Quando si rimuove e si ripone la lente, accertarsi di posizionare il copriobiettivo in dotazione. In caso contrario, la lente potrebbe graffiarsi.
- Non posizionare davanti all'obiettivo alcun oggetto che possa oscurare la luce durante la proiezione.

Se la luce è bloccata, il calore potrebbe danneggiare l'oggetto o l'obiettivo dell'unità (provocando deformazioni e così via).

Utilizzare il tasto della funzione di disattivazione dell'immagine per sospendere la proiezione per breve tempo.

- Per le spiegazioni viene utilizzata l'illustrazione del VPL-FHZ120L.

Rimozione

- 1** Riportare l'obiettivo di proiezione alla posizione centrale.

Con il proiettore acceso, premere il pulsante LENS SHIFT sul telecomando, quindi premere il pulsante RESET su di esso. L'obiettivo di proiezione ritorna alla posizione centrale.

Nota

L'obiettivo di proiezione non può essere rimosso se non è tornato nella posizione centrale.

- 2** Spegnerne il proiettore e scollegare il cavo di alimentazione CA dalla presa a muro.

Attenzione

Quando si sostituisce l'obiettivo, se una luce intensa raggiunge accidentalmente gli occhi, questi potrebbero venire danneggiati. Prima di sostituire l'obiettivo, spegnere il proiettore e scollegare il cavo di alimentazione CA.

- 3** Rimuovere il coperchio dell'obiettivo. Quando si fanno scorrere all'interno i pulsanti LENS COVER RELEASE, estrarre il coperchio dell'obiettivo fino a bloccarlo in posizione.

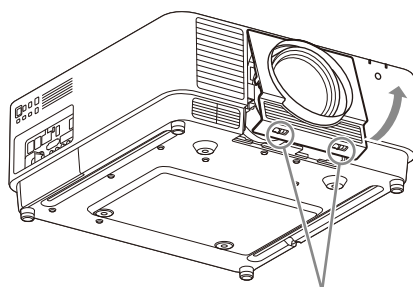

Pulsanti LENS COVER RELEASE

- 4** Mentre si preme l'interruttore scorrevole, spostare la leva in alto fino al limite ed estrarre l'obiettivo, tenendo allo stesso tempo saldamente la lente affinché non cada.

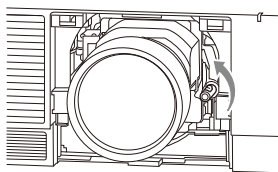

- 5** Montare il coperchio dell'obiettivo. Attaccare il lato superiore del coperchio dell'obiettivo al coperchio superiore del proiettore e premerlo fino a bloccarlo in posizione. Quindi, mentre si fanno scorrere all'interno i pulsanti LENS COVER RELEASE, inserire il coperchio dell'obiettivo.

Anche quando è montato l'obiettivo, è possibile montare/rimuovere il coperchio allo stesso modo.

Inserimento

- 1 Spegnere il proiettore e scollegare il cavo di alimentazione CA dalla presa a muro.

Attenzione

Quando si sostituisce l'obiettivo, se una luce intensa raggiunge accidentalmente gli occhi, questi potrebbero venire danneggiati. Prima di sostituire l'obiettivo, spegnere il proiettore e scollegare il cavo di alimentazione CA.

- 2 Rimuovere il coperchio dell'obiettivo. Quando si fanno scorrere all'interno i pulsanti LENS COVER RELEASE, estrarre il coperchio dell'obiettivo fino a bloccarlo in posizione.
- 3 Ruotare il substrato di contatto a sinistra guardando la parte anteriore dell'obiettivo e inserire a fondo l'obiettivo, tenendo allo stesso tempo saldamente la lente affinché non cada.
- 4 Mentre si preme l'interruttore laterale, abbassare la leva fino a fissarla in posizione.

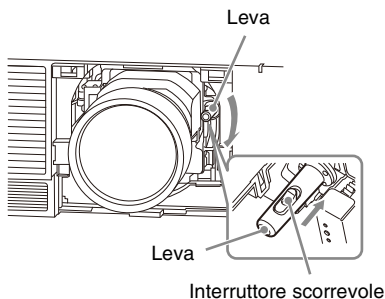

- 5 Montare il coperchio dell'obiettivo.

Regolazione dell'obiettivo di protezione

Messa a fuoco dell'immagine

Messa a fuoco

Premere una volta il pulsante FOCUS sul telecomando o sul pannello di controllo del proiettore, quindi regolare con $\uparrow/\downarrow/\leftarrow/\rightarrow$ sulla schermata di regolazione Lens Focus.

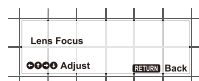

Messa a fuoco periferica (Corner Correction)

Premere due volte il pulsante FOCUS sul telecomando o sul pannello di controllo del proiettore, quindi regolare con $\uparrow/\downarrow/\leftarrow/\rightarrow$ sulla schermata di regolazione Lens Corner Correction.

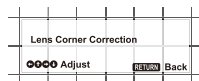

Regolazione della dimensione dell'immagine (Zoom)

Premere il pulsante ZOOM sul telecomando o sul pannello di controllo del proiettore, quindi regolare con $\uparrow/\downarrow/\leftarrow/\rightarrow$.

**Объектив Проектора
VPLL-Z4107**

Перед использованием устройства внимательно прочитайте настоящее руководство и сохраните его для получения необходимой информации в будущем.

Этот объектив предназначен для использования с проектором Sony. Для получения дополнительной информации о совместимых моделях обратитесь к квалифицированным работникам компании Sony.

Внимание

См. руководство к проектору, с которым используется объектив, для получения информации о проекционном отношении и опасном расстоянии.

Если при совместном использовании проектор получает рейтинг RG3 (группа риска 3 согласно стандарту IEC 62471-5), действуют следующие предупреждения.

- Запрещается осуществлять непосредственное воздействие лучом на кого-либо.
- Операторы должны осуществлять контроль доступа к лучу или выполнять монтаж устройства на такой высоте, которая позволит избежать воздействия луча на глаза в пределах опасного расстояния.

Установка объектива может стать причиной возгорания или травм. Для установки объектива пользователи должны обращаться к квалифицированному представителю Sony.

ПРЕДУПРЕЖДЕНИЕ

Использование этого оборудования в жилой зоне может вызвать радиопомехи.

SONY

Сони Корпорейшн

1-7-1 Конан Минато-ку Токио, 108-0075 Япония

Сделано в Китае

Импортер на территории стран Таможенного союза
АО «Сони Электроникс», Россия,
123103, Москва, Карамышевский проезд, 6

Дата изготовления указана на изделии и упаковке на этикетке со штрих-кодом в следующем формате: YYY-YY-MM, где MM - месяц, YYY-YY - год изготовления.

ЕСКЕРТУ

Бұл жабдықты тұрғылықты ортада пайдалану радио кедергіге себеп болуы мүмкін.

SONY

Өндіруші:
Сони Корпорейшн

Өндіруші мекенжайы:
1-7-1 Конан Минато-ку Токио,
108-0075 Жапония

Қытайда жасалған

Кеден одағы жеріндегі шетелден әкелуші
«Сони Электроникс» АҚ, Ресей,
123103, Мәскеу, Карамышевский өтпе көшесі, 6

Шығарылған күн өнімде немесе жапсырмада штрихкодпен бірге мынадай форматта көрсетілген: YYY-YY-MM, мұндағы MM шығарылған айды, YYY-YY жылды білдіреді.

О конденсации

При быстром изменении температуры в помещении, в котором установлен проектор, или при быстром перемещении проектора из холодного в теплое место внутри него может

образоваться конденсат. Так как конденсат может привести к неисправности, соблюдайте осторожность при изменении настроек температуры кондиционера. При образовании конденсата перед использованием проектора оставьте его включенным приблизительно на два часа.

Примечания

- Всегда проверяйте исправность устройства, прежде чем его использовать. КОМПАНИЯ SONY НЕ НЕСЕТ ОТВЕТСТВЕННОСТИ ЗА КАКОЙ БЫ ТО НИ БЫЛО УЩЕРБ, ВКЛЮЧАЯ, В ЧАСТНОСТИ, КОМПЕНСАЦИЮ ИЛИ ВОЗМЕЩЕНИЕ УБЫТКОВ В СВЯЗИ С УТРАТОЙ ИЛИ НЕДОПОЛУЧЕНИЕМ ПРИБЫЛЕЙ ИЗ-ЗА НЕРАБОТОСПОСОБНОСТИ ЭТОГО ОБОРУДОВАНИЯ, КАК НА ПРОТЯЖЕНИИ ГАРАНТИЙНОГО ПЕРИОДА, ТАК И ПОСЛЕ ИСТЕЧЕНИЯ ГАРАНТИЙНОГО СРОКА, А ТАКЖЕ ВСЛЕДСТВИЕ ЛЮБЫХ ИНЫХ ВОЗМОЖНЫХ ПРИЧИН.
- КОМПАНИЯ SONY НЕ НЕСЕТ ОТВЕТСТВЕННОСТИ ЗА ПРЕТЕНЗИИ ЛЮБОГО РОДА, ПРЕДЪЯВЛЕННЫЕ ПОЛЬЗОВАТЕЛЯМИ ЭТОГО ПРИБОРА ИЛИ ТРЕТЬИМИ ЛИЦАМИ.
- КОМПАНИЯ SONY НЕ НЕСЕТ ОТВЕТСТВЕННОСТИ ЗА ПРЕКРАЩЕНИЕ ИЛИ ПРИОСТАНОВКУ ПРЕДОСТАВЛЕНИЯ КАКИХ-ЛИБО УСЛУГ, СВЯЗАННЫХ С ЭТИМ ПРИБОРОМ, ВНЕ ЗАВИСИМОСТИ ОТ ОБСТОЯТЕЛЬСТВ.

Прилагаемые принадлежности

Инструкции по эксплуатации (1)

Технические характеристики

VPLL-Z4107

Электрическая фокусировка/увеличение, (при установке на проектор),

Размер проецируемого изображения:
от 60 до 600 дюймов
(от 1,52 – 15,24 м)

Максимальные внешние габариты
(Ш × В × Г):

158 × 143 × 266 мм

Масса: 3,3 кг

Примечание

Для массы и размеров указаны приблизительные значения.

RU

Замена объектива проектора

Примечания

- Будьте аккуратны, чтобы не уронить объектив проектора.
- Не прикасайтесь к линзе объектива.
- Объективы очень легко поцарапать. При обращении с объективами всегда осторожно кладите их на устойчивую ровную поверхность в горизонтальном положении.
- Убедитесь, что прилагаемая крышка объектива прикреплена при снятии и перемещении объектива на хранение. В противном случае это может привести к царапинам объектива.
- Не располагайте никакие предметы перед объективом, которые могут закрывать свет во время работы проектора.
При блокировке света тепло от него может повредить предмет или объектив устройства (что приведет к деформации и т.д.). Используйте кнопку функции отключения изображения для кратковременной приостановки проецирования.
- Для пояснений приводится изображение модели VPL-FHZ120L.

Снятие

- 1 Верните объектив проектора в центральное положение.
При включенном проекторе нажмите кнопку LENS SHIFT на пульте дистанционного управления, затем нажмите кнопку RESET на нем. Объектив проектора вернется в центральное положение.

Примечание

Объектив невозможно снять, пока он не вернулся в центральное положение.

- 2 Выключите проектор, а затем отсоедините кабель питания переменного тока от настенной розетки.

Осторожно

При замене объектива возможно попадание яркого света в глаза, что может повредить зрение. Перед заменой объектива выключите проектор и отсоедините кабель питания переменного тока.

- 3 Снимите крышку объектива. Сдвигая кнопки LENS COVER RELEASE внутрь, потяните крышку объектива, чтобы она встала на место с характерным щелчком.

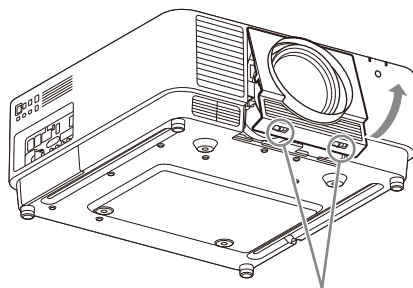

Кнопки LENS COVER RELEASE

- 4 Прижимая передвижной переключатель, передвиньте рычаг до упора и ровно вытащите объектив, крепко удерживая его.

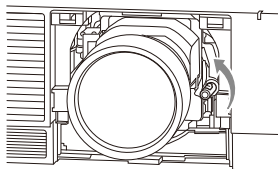

- 5 Установите крышку объектива. Прикрепите верхнюю часть крышки объектива на верхнюю крышку проектора и прижмите ее до щелчка. Затем, сдвигая кнопки

LENS COVER RELEASE внутрь,
установите крышку объектива.

Даже если объектив установлен, вы можете прикрепить или снять крышку объектива таким же образом.

Установка

- 1 Выключите проектор, а затем отсоедините кабель питания переменного тока от настенной розетки.

Осторожно

При замене объектива возможно попадание яркого света в глаза, что может повредить зрение. Перед заменой объектива выключите проектор и отсоедините кабель питания переменного тока.

- 2 Снимите крышку объектива. Сдвигая кнопки LENS COVER RELEASE внутрь, потяните крышку объектива, чтобы она встала на место с характерным щелчком.
- 3 Поверните контактную основу влево к передней части объектива и до конца вставьте объектив, крепко удерживая его.
- 4 Удерживая нажатым ползунковый переключатель, опустите рычаг до щелчка.

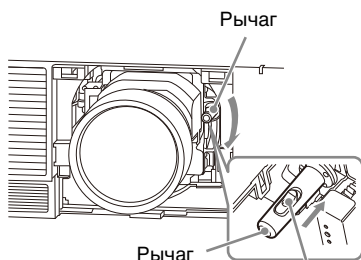

Сдвигаемый переключатель

- 5 Установите крышку объектива.

Настройка объектива проектора

Фокусировка изображения

Фокусировка

Нажмите на кнопку FOCUS на пульте дистанционного управления или панели управления проектора и выполните настройку по $\uparrow/\downarrow/\leftarrow/\rightarrow$ на экране настройки Lens Focus.



Периферийный фокус (Коррекция угла)

Дважды нажмите кнопку FOCUS на пульте дистанционного управления или панели управления проектора и выполните настройку по $\uparrow/\downarrow/\leftarrow/\rightarrow$ на экране настройки Lens Corner Correction.

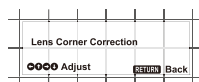

Настройка размера изображения (увеличение)

Нажмите на кнопку ZOOM на пульте дистанционного управления или панели управления проектора и выполните настройку по $\uparrow/\downarrow/\leftarrow/\rightarrow$.

よくあるお問い合わせはホームページをご利用ください。

<http://www.sony.jp/professional/support/>

お問い合わせは

「ソニー業務用商品相談窓口のご案内」にある窓口へ

ソニー株式会社 〒108-0075 東京都港区港南1-7-1

Printed in Japan