

NEBULA

by Anker



User Manual Nebula Apollo

01

English

29

Deutsch

54

Español

79

Français

104

Italiano

129

日本語

154

العربية

Table of Contents

Safety Instructions	02
What's Included	05
Overview	05
Getting Started	10
Nebula App	14
Settings	15
Using the Nebula Apollo	19
Specifications	23
Troubleshooting	24
Notice	25
Trademarks	28
Warranty	28

Safety Instructions

Read all instructions before you use this device. Do not make any changes or create settings that are not described in this manual. If physical injury, loss of data, or damage is caused by failure to follow instructions, the warranty does not apply.

Setup

- To reduce the risk of fire and / or electric shock, do not expose the device to rain or moisture. Objects filled with liquids, such as vases, should not be placed on this device.
- Do not place this device on soft surfaces such as tablecloths or carpets, otherwise the device could be a fire hazard.
- Do not place this device in areas susceptible to excessive dust and dirt or near any appliance generating a strong magnetic field.
- To prevent overheating, do not block or clog the ventilation openings.
- Never place this device in a confined space. Always leave enough space around this device for ventilation.
- Avoid overexposing this device to direct sunlight, heat, large temperature fluctuations, and moisture. Avoid extreme temperatures. The suitable operation and storage temperature for this device and its accessories is 41°F to 95°F / 5°C to 35°C .
- When this device is running for a long period of time, the surface may become hot. If this occurs, shut it down immediately and unplug the charger. Resume operation after the device has cooled down.
- Always handle this device with care. Avoid touching the lens.
- Do not allow children to handle the device without supervision.
- Do not place heavy or sharp objects on this device.
- To avoid electric shock, do not disassemble the device.
- Only use attachments or accessories specified by the manufacturer.
- Avoid extreme vibrations as they may damage the internal components.

Power Supply

- Use only the provided power adapter.
- Power off the device before removing the power supply from the socket.
- Protect the power cord from being walked on or pinched, particularly at plugs, convenience receptacles, and the point where they exit from this device.
- Unplug this device if there are lightning storms or when unused for a long period of time.
- Where the power plug or an appliance coupler is used as the disconnect device, the disconnect device shall remain readily operable.
- Before you make or change any connections, ensure that all devices are disconnected from the power outlet.
- Never touch the power cable or the power connector with wet hands.

Hearing Safety

- To prevent hearing damage, do not listen for extended periods at high volume. Set the volume to a safe level.

Charging

- The charger type is DST451-150300W-K with output voltage / current of DC 15V / 3A. The charger should be installed near this product and should be easily accessible.
- This charger is for indoor use only.
- When charging, place this device in an environment that has a normal room temperature (ranges from 41°F to 77°F / 5°C to 25°C) and good ventilation.
- Due to the enclosure material, this device must only be connected to a USB 2.0 or higher.

Battery

- Do not replace the built-in battery yourself. Contact an authorized service center to replace it.

- The remote control contains batteries which can be swallowed. Keep the remote control out of the reach of children.
- Risk of explosion! Keep batteries away from heat, direct sunlight, or fire. Never dispose of batteries by burning.
- Remove the batteries when the remote control has not been used for a long period of time.
- Replace the remote control batteries only with the same or an equivalent type.
- Batteries contain chemical substances and they should be disposed of properly.
- Charge this device regularly. Do not store this device with a completely discharged battery.

Cleaning

- Use a soft, lint-free cloth. Never use liquid, gaseous, or easily flammable cleansers to clean.
- Do not use any liquid cleaning agents to clean the lens to avoid damaging the coating film on the lens.
- Wipe the surfaces gently. Be careful that you do not scratch the surface.
- Use lens cleaning paper to clean the lens.

Repairs

- Do not make any repairs to this device yourself. Only have your device repaired by an authorized service center.
- Improper maintenance can result in injuries to persons or damage to this device.
- Refer all servicing to qualified service personnel.

Caution

- Possibly hazardous optical radiation emitted from this device.
- Do not stare directly at the operating beam. The bright light may damage your eyes.

What's Included

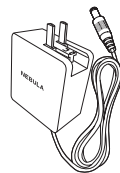
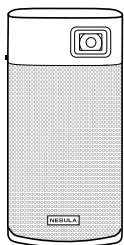

Overview

1. Front View

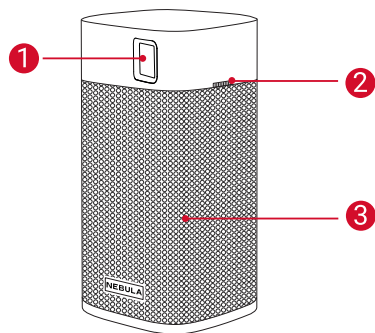

- ① Lens
- ② Focus adjusting knob
- ③ Speaker

2. Rear View

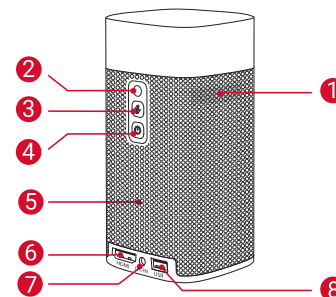

- ① Air ventilation (outlet)
- ② Infrared receiver
- ③ 
 - Press to switch between Bluetooth speaker mode and projector mode
- ④ Power button
 - Press and hold for 2 seconds to power on / off
- ⑤ Speaker
- ⑥ HDMI port
 - Connect to a playback device via HDMI output
- ⑦ DC-IN
 - Connect to power supply
- ⑧ USB port
 - Connect to a USB flash drive

3. Top View

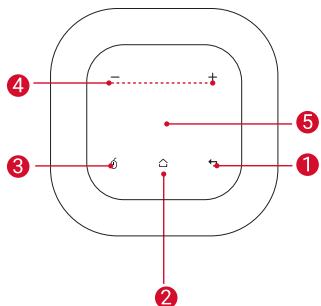

- 1
 - Touch to return to the previous menu
- 2
 - Touch to open the home menu
- 3
 - Touch to enter / exit mouse key mode
- 4
 - Touch to turn the volume up / down
- 5
 - Slide up, down, left, or right to navigate
 - Tap to confirm your selection

4. Bottom View

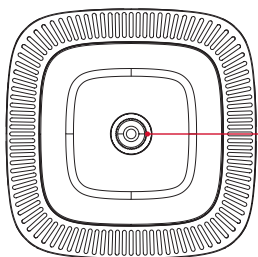

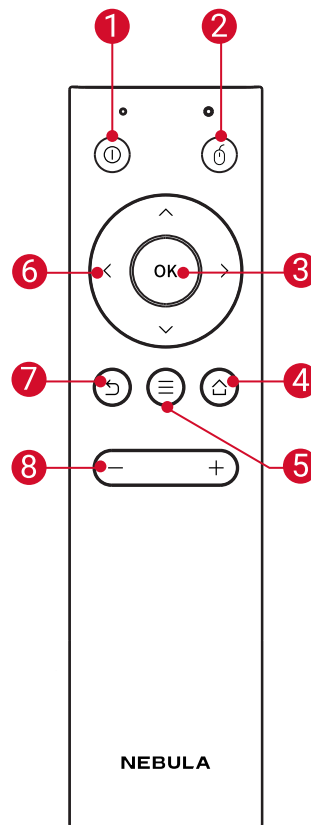

- 1
 - Tripod socket

5. Remote Control



- 1
 - Press to select an option: shutdown, standby, reboot, or enter Bluetooth speaker mode
- 2
 - Press to enter / exit mouse key mode
- 3 **OK**
 - Press to confirm a selection or entry
 - Pause / resume play
- 4
 - Open the home menu
- 5
 - Access more options during play (available options depend upon the source)
- 6 **Navigation buttons**
 - Navigate menus or adjust the selected content
- 7
 - Return to the previous menu
- 8
 - Volume up / down

6. LED Indication

Button	LED Status	Description
	Solid blue	Power on / operating in projector mode
	Solid yellow	Standby in projector mode
	Solid red	Charging
	Solid green	Fully charged
	Flashing red	Low battery
	Flashing blue	Ready to pair / Bluetooth is pairing / Bluetooth disconnected (Bluetooth speaker mode)
	Solid blue	Bluetooth connected (Bluetooth speaker mode)

Getting Started

1. Placement

Place Nebula Apollo on a stable, flat surface in front of the projection surface. For the best results, the projection surface should be white and flat. The distance between Nebula Apollo and the projection surface must be a minimum of 0.58 meters (23 inches) and a maximum of 3.08 meters (121 inches) to get a projection image between 20 and 100 inches.

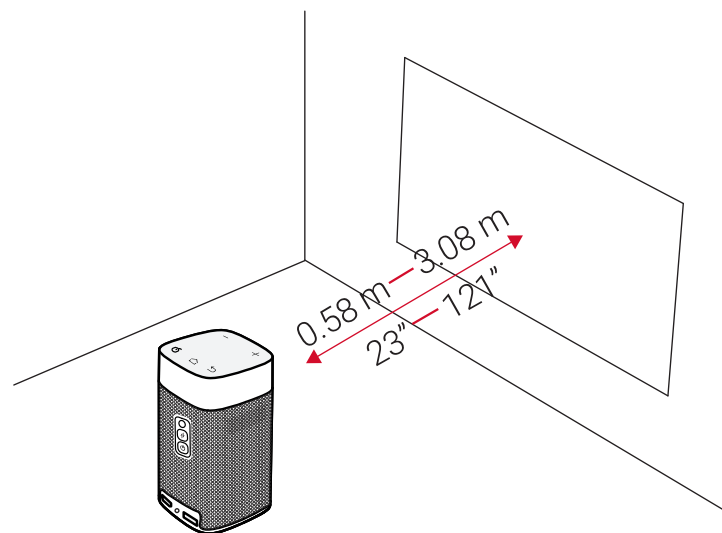

- It is unnecessary to tilt Nebula Apollo towards the projection surface. You can correct the projection image with the built-in keystone correction.
- The distance between Nebula Apollo and the projection surface determines the projection image size. For the best result, position Nebula Apollo between 40 and 80 inches away from the projection surface.

2. Prepare the Remote Control

The remote control comes with two coin batteries.

- ① For first-time use, remove the battery insulation tabs to activate the remote control batteries.

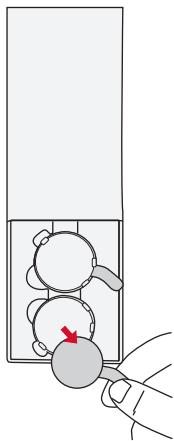

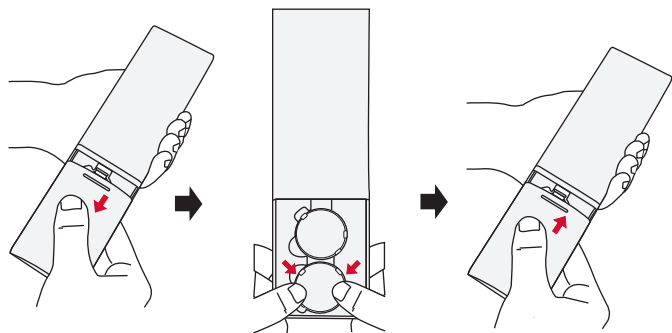

- ② To replace the batteries, slide open the battery compartment, insert new batteries (matching the polarity (+/-) indicated), and close the battery compartment.

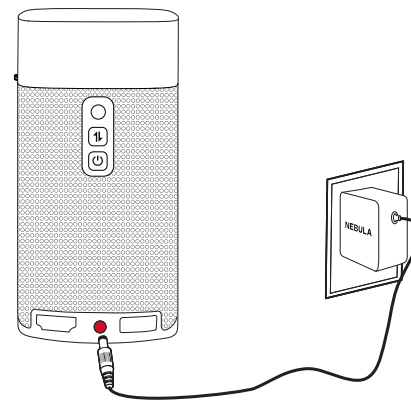

3. Get Started

- ① For first-time use, fully charge the built-in battery using the provided adapter.



- ② Hold  for 2 seconds on the projector to turn it on.

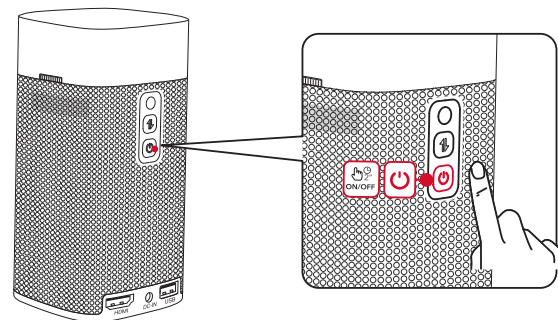

- ③ Turn the device towards a suitable projection surface or wall.
- ④ Adjust the focus by rotating the focus adjusting knob.

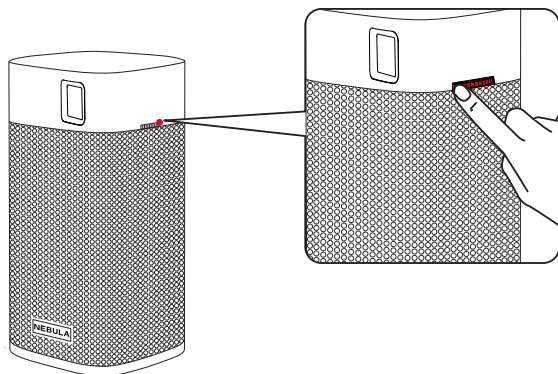

- ⑤ For first time use, follow the on-screen instructions to complete the basic setup.



To give your Nebula Apollo the fastest, safest charge, only use the provided adapter.

Nebula App

To easily control Nebula Apollo, we recommend downloading the Nebula Connect app. With this app, you can operate your mouse using the screen.

- ① Download the **Nebula Connect** app from the App Store (iOS devices) or Google Play (Android devices).

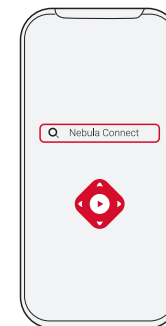

- ② Enable Bluetooth on your smartphone.
 ③ Open the **Nebula Connect** app and select **[Nebula-XXXXXX]** as the device to be connected.

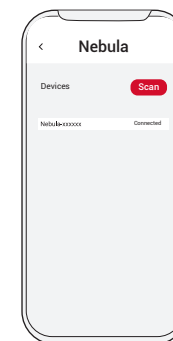

- ④ Follow the on-screen instructions to complete connection setup.

Settings

Go through the setup process when you power on Nebula Apollo for the first time.

1. Network

This projector can be connected to the Internet via a wireless (Wi-Fi) connection.

- ① On the home menu, select **[Network]** and press **OK**.
- ② Follow the on-screen instructions to complete the network connection.

2. Bluetooth

Bluetooth Speaker Mode

You can use this projector as a standalone Bluetooth speaker.

- ① Press  to switch to Bluetooth speaker mode.

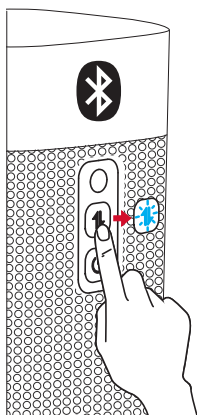

- ② Enable Bluetooth on your smartphone and select **[Nebula-XXXXXX]** as the device to be connected.

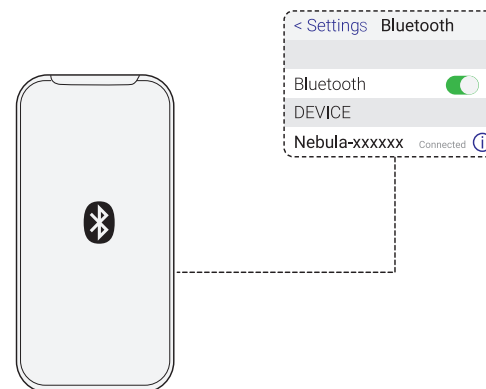

Projector Mode

You can connect a Bluetooth speaker or pair of headphones to Nebula Apollo while in projector mode.

- ① Press  to access the home menu, select **[Settings]** > **[Bluetooth]**, and press **OK**.
- ② Follow the on-screen instructions to complete the Bluetooth connection.

3. Projector

Press  to access the home menu, select **[Settings]** > **[Projector]**, and press **OK**.

[Image Mode]	[Auto] / [Standard Mode] / [Battery Mode]
[Color Temperature]	[Normal] / [Cool] / [Warm]
[Auto Keystone Correction]	Enable / disable auto keystone correction.
[Keystone Correction]	Manually adjust the keystone value. The default value is 0.

[Projector Mode]

[Front Projection]: The projector is located in front of the projection surface.

[Rear Projection]: The projector is located behind the projection surface.

[Inverted Front Projection]: The projector is hanging from the ceiling in an upside down position. The image is rotated by 180 degrees.

[Inverted Rear Projection]: The projector is hanging from the ceiling in an upside down position behind the projection surface. The image is rotated by 180 degrees and horizontally mirrored.

4. App Manager

- ① Press  to access the home menu, select **[Settings]** > **[App Manager]**, and press **OK**.
- ② Select an app and check the current version, open or force stop the app, check the storage used or clear data, or uninstall the app.



When more than 3 apps are installed, you can select **[All]** at the bottom line of the home page to access the **[Apps]** page or App Store on the home page. Select an app and press  on the remote control, and then you can select **[Move To Home]** or **[Uninstall]**.

5. Others

On the home menu, select **[Settings]** to find more setting options.

[General]

[Language]	Select an on-screen display language.
[Keypad Tone]	Turn on / off the keypad tone.
[Automatic Sleep Interval]	5 min / 15 min / 30 min
[Background]	Select a background.
[Clear Cache]	Clear the cached data stored on the projector.
[Screen Mirroring]	Activate screen mirroring.

[Date & Time]

[Automatic Date & Time]	Enable / disable automatic date and time.
[Date]	Manually set date.
[Time]	Manually set time.
[Select Time Zone]	Select time zone.
[Use 24-Hour Format]	Select 24-hour format or 12-hour format.

[Upgrade]

[Check Update]	Check if it is the latest version. Follow the on-screen instructions to upgrade the firmware version.
-----------------------	-------------------------------------------------------------------------------------------------------

[About]

[Recovery]	All data on the built-in storage will be erased.
-------------------	--------------------------------------------------

Using the Nebula Apollo

1. Play from HDMI Playback Devices

Nebula Apollo can be connected to various HDMI playback devices such as a TV box, TV stick, DVD player, set-top box (STB), gaming consoles, or other devices.

To play content from HDMI playback devices:

- ① Connect Nebula Apollo to an HDMI playback device with an HDMI cable (not provided).

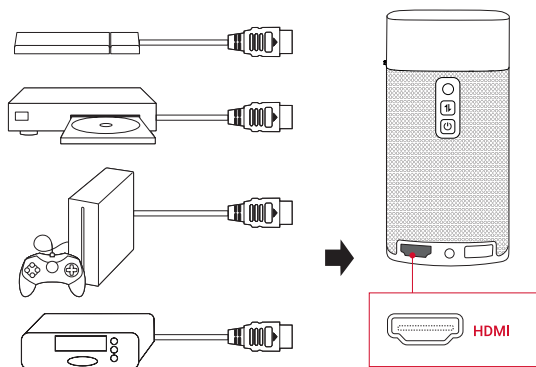

- ② Press  to access the home menu, select **[HDMI]**, and press **OK**.
 - It will automatically start HDMI playback once connected to an HDMI playback device for the first time.

2. Play from a USB Storage Device

With Nebula Apollo, you can enjoy music, video, and pictures, or install apps that are stored on a USB 2.0 storage device.

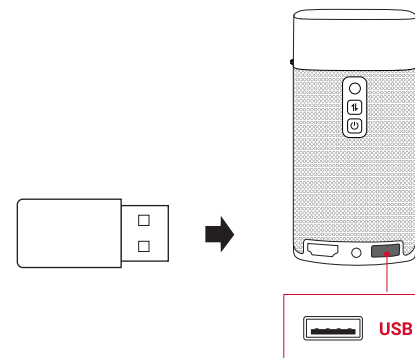

- ① Press  to access the home menu.
- ② Select **[File Manager]** and press **OK**.
- ③ Select a file, then press **OK**.

3. Install Apps

Once connected to a wireless network, you can access online services, enjoy movies, music and pictures, and browse online. Aside from the pre-installed apps, you can also install additional apps either from the Nebula App Store or via a USB flash drive.

- ① Press  to access the home menu.
- ② Select an Internet service, and press **OK**.

4. Screen Mirroring

You can wirelessly cast the screen of your smartphone or tablet onto the projection surface.

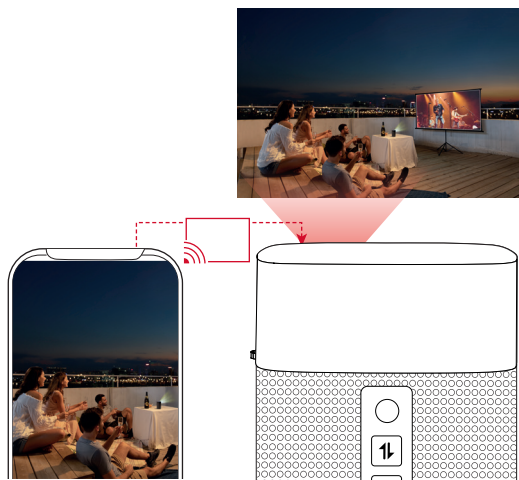

To use screen mirroring:

- ① Press  to access the home menu, select **[Settings] > [General] > [Screen Mirroring]**, and press **OK**.
- ② Follow the on-screen instructions to complete the process.
 - Nebula Apollo will mirror the screen of your smartphone phone or tablet.

For iOS devices:

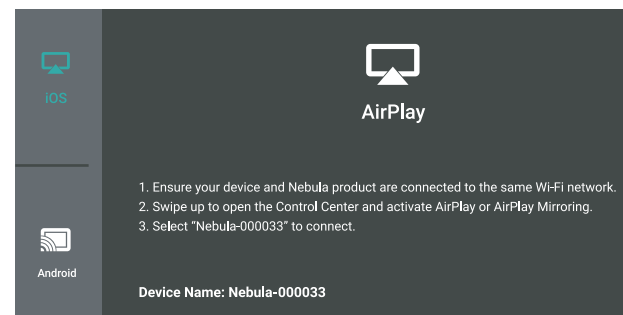

For Android devices:

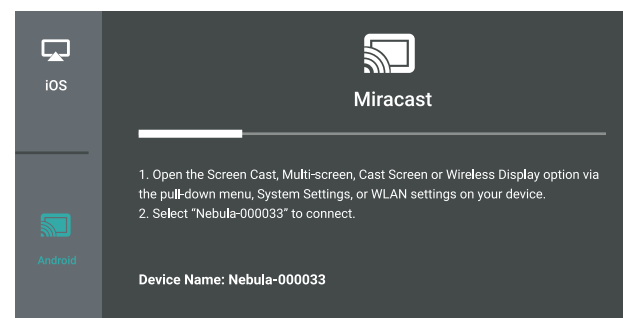

Certain content cannot be cast on Nebula Apollo due to copyright restrictions. In this case, you can stream the content via the same app installed on your Nebula Apollo.

Specifications



Specifications and design are subject to change without notice.

Power supply: DC 15V $\overline{\text{---}}$ 3A

Power consumption: < 20W

Standby power consumption: < 0.5W

Display technology: 0.2 in 854 × 480p DLP

Light source: RGB LED

Projection image size: 20-100 in

Resolution: 854 × 480p

Brightness: 200 ANSI Lumens

Contrast ratio: 400:1

Throw ratio: 1.3

Throw distance: 0.58 m to 3.08 m

CPU: Quad core A7

OS: Android 7.1

RAM: 1GB DDR

ROM: 8GB eMMC

Speaker drivers: 6W

Wi-Fi: IEEE802.11a/b/g/n Dual Frequency 2.4G / 5G

Bluetooth version: 4.2

USB file system: FAT32

Built-in battery type: Li-Polymer

Capacity: 9,750 mAh 3.85V

Movie playtime: approximately 4 hours in battery mode

Music playtime: approximately 30 hours in Bluetooth speaker mode

Remote control batteries: CR 2032 × 2

Recommended ambient temperature: 41°F to 95°F / 5°C to 35°C



Relative humidity: 15% ~ 85% (non-condensing)

Storage temperature and humidity: < 149°F / 65°C, < 90% humidity

Dimensions (H × L × W): 131 × 65 × 65 mm / 5.2 × 2.6 × 2.6 in

Weight: 579 g / 16.6 oz

Troubleshooting

- ① Could not turn on projector with the remote control?
 - Hold  for 2 seconds on the projector to turn it on.
 - When powered off, you cannot use the remote control to turn it on.
- ② The remote control doesn't work?
 - Make sure the battery is already installed in the remote control.
 - Replace the batteries.
- ③ Blurred image?
 - Rotate the focus adjusting knob.
- ④ Reversed projection image?
 - Press  to access the home menu, select **[Settings]** > **[Projector Mode]** and switch to the correct state.
- ⑤ Cannot connect to a Wi-Fi network?
 - Refresh the list of available networks and retry.
 - Reboot the wireless router or the projector and retry.
- ⑥ How do I update the firmware?
 - When a new version is detected you will be asked to reboot and update.

Notice

CE Declaration of Conformity

This product complies with the radio interference requirements of the European Community.

Hereby, Anker Innovations Limited. declares that this device is in compliance with the essential requirements and other relevant provisions of Directive 2014/53/EU. For the Declaration of Conformity, visit the Web site www.SeeNebula.com.

RF exposure information: The Maximum Permissible Exposure (MPE) level has been calculated based on a distance of d=20 cm between the device and the human body. To maintain compliance with RF exposure requirements, use products that maintain a 20cm distance between the device and human body.

CAUTION RISK OF EXPLOSION IF BATTERY IS REPLACED BY AN INCORRECT TYPE. DISPOSE OF USED BATTERIES ACCORDING TO THE INSTRUCTIONS

Wifi Operating Frequency Range:2412~2472 MHz(2.4G); 5150~5250 MHz, 5725~5850 MHz (5G)

Wifi Max Output Power:16.86 dBm(2.4G);15.52 dBm(5G)

BT Operating Frequency Range: 2402~2480 MHz; BT Max Output Power:9.68 dBm

5150~5250 MHz can be used indoor only.

	AT	BE	BG	HR	CY	CZ	DK
	EE	FI	FR	DE	EL	HU	IE
	IT	LV	LT	LU	MT	NL	PL
	PT	RO	SK	SI	ES	SE	UK

The following importer is the responsible party (contact for EU matters only)

Importer: Anker Technology (UK) Ltd

Importer Address: Suite B, Fairgate House, 205 Kings Road, Tyseley, Birmingham, B11 2AA, United Kingdom



Your product is designed and manufactured with high quality materials and components, which can be recycled and reused.



This symbol means the product must not be discarded as household waste, and should be delivered to an appropriate collection facility for recycling. Proper disposal and recycling helps protect natural resources, human health and the environment. For more information on disposal and recycling of this product, contact your local municipality, disposal service, or the shop where you bought this product.

FCC Notice

This device complies with the FCC rules, Part 15. Operation is subject to the following two conditions: (1) This device may not cause harmful interference, and (2) This device must accept any interference received, including interference that may cause undesired operation.

Warning: Changes or modifications not expressly approved by the partly responsible for compliance could void the user's authority to operate the equipment.

Note: This equipment has been tested and found to comply with the limits for a Class B digital device, pursuant to part 15 of the FCC Rules. These limits are designed to provide reasonable protection against harmful interference in a residential installation.

This equipment generates, uses and can radiate radio frequency energy and, if not installed and used in accordance with the instruction manual, may cause harmful interference to radio communications. However, there is no guarantee that interference will not occur in a particular installation. If this equipment does cause harmful interference to radio or television reception, which can be determined by turning the equipment off and on, the user is encouraged to try to correct the interference by one or more of the following measures:

- Reorient or relocate the receiving antenna.
- Increase the separation between equipment and receiver.
- Connect the equipment into an outlet on a circuit different from that to which the receiver is connected.
- Consult the dealer or an experienced radio / TV technician for help.

FCC Radiation Exposure Statement:

This equipment complies with FCC radiation exposure limits set forth for an uncontrolled environment. This equipment should be installed

and operated with a minimum distance of 20cm between the radiator and your body. This transmitter must not be co-located or operated in conjunction with any other antenna or transmitter.

Notice: Shielded cables

All connections to other computing devices must be made using shielded cables to maintain compliance with FCC regulations.

The following importer is the responsible party.

Company Name: Fantasia Trading LLC

Address: 9155 Archibald Avenue, Suite 202, Rancho Cucamonga, CA 91730, USA

Telephone: 1-909-484-1530

IC Statement

This device complies with Industry Canada licence-exempt RSS standard(s). Operation is subject to the following two conditions:

- (1) this device may not cause interference, and
- (2) this device must accept any interference, including interference that may cause undesired operation of the device."

Le présent appareil est conforme aux CNR d'Industrie Canada applicables aux appareils radio exempts de licence. L'exploitation est autorisée aux deux conditions suivantes:

- (1) l'appareil n' doit pas produire de brouillage, et
- (2) l'utilisateur de l'appareil doit accepter tout brouillage radioélectrique subi, même si le brouillage est susceptible d'en compromettre le fonctionnement."

This Class B digital apparatus complies with Canadian ICES-003.

Cet appareil numérique de la classe B est conforme à la norme NMB-003 du Canada.

IC RF Statement:

When using the product, maintain a distance of 20cm from the body to ensure compliance with RF exposure requirements.

Lors de l'utilisation du produit, maintenez une distance de 20 cm du corps afin de vous conformer aux exigences en matière d'exposition RF.

Anker Innovations Limited

Room 1318-19, Hollywood Plaza, 610 Nathan Road, Mongkok, Kowloon, Hong Kong

Trademarks



HDMI, and HDMI logo and High-Definition Multimedia Interface are trademarks or registered trademarks of HDMI licensing LLC in the United States and other countries.



The Bluetooth® word mark and logos are registered trademarks owned by the Bluetooth SIG, Inc. and any use of such marks by Anker Innovations Limited is under license. Other trademarks and trade names are those of their respective owners.

Warranty

30-Day Money-Back Guarantee for Any Reason

You may return your undamaged product and packaging within 30 days of purchase to receive a FULL REFUND for any reason. If the reason for return isn't quality-related, the customer must pay for the return shipping.

12-Month Warranty for Quality-Related Issues

Nebula's products are warrantied to be free from material and workmanship defects for 12 months from the date of purchase. Within this period, Nebula will provide a replacement and cover any return shipping costs for products that fail in normal use.

Please note: Any provided shipping labels must be used within 20 days from the date they're issued by Nebula Support.

Inhaltsverzeichnis

Sicherheitsinformationen	30
Im Lieferumfang	33
Übersicht	33
Erste Schritte	38
Nebula-App	42
Einstellungen	43
Verwenden des Nebula Apollo	47
Technische Daten	51
Fehlerbehebung	52
Garantie	53

Sicherheitsinformationen

Lesen Sie alle Anweisungen sorgfältig durch, bevor Sie dieses Gerät verwenden. Nehmen Sie keine Änderungen oder Einstellungen vor, die nicht in diesem Handbuch beschrieben sind. Wenn Personenschäden, Datenverluste oder Schäden auf eine Missachtung der Anweisungen zurückzuführen sind, greift die Garantie nicht.

Einrichtung

- Verringern Sie das Brand- und / oder Stromschlagrisiko, indem Sie das Gerät nicht Regen oder Feuchtigkeit aussetzen. Mit Wasser gefüllte Gegenstände wie Vasen dürfen nicht auf dem Gerät abgestellt werden.
- Stellen Sie das Gerät nicht auf weiche Oberflächen wie Tischdecken oder Teppiche, weil dies eine Brandgefahr darstellen könnte.
- Platzieren Sie das Gerät nicht in übermäßig staubigen oder schmutzigen Umgebungen und nicht in der Nähe anderer Geräte, die ein starkes Magnetfeld erzeugen.
- Zum Schutz vor Überhitzung dürfen die Belüftungsöffnungen nicht abgedeckt oder verstopft werden.
- Verwenden Sie dieses Gerät keinesfalls auf beengtem Raum. Lassen Sie zur Belüftung stets einen angemessenen Freiraum um das Gerät herum.
- Vermeiden Sie es, das Gerät direkter Sonneneinstrahlung, Hitze, extremen Temperaturschwankungen und Feuchtigkeit übermäßig auszusetzen. Extreme Temperaturen meiden. Die geeignete Betriebs- und Lagerungstemperatur für dieses Gerät und das Zubehör liegt zwischen 0 °C und 35 °C.
- Bei längerem Betrieb wird die Oberfläche des Geräts heiß. Fahren Sie es in diesem Fall umgehend herunter und trennen Sie das Ladegerät. Wenn das Gerät abgekühlt ist, können Sie es wieder in Betrieb nehmen.
- Gehen Sie mit dem Gerät immer vorsichtig um. Vermeiden Sie es, das Objektiv zu berühren.
- Lassen Sie Kinder nicht unbeaufsichtigt mit dem Gerät hantieren.
- Stellen Sie keine schweren oder scharfkantigen Gegenstände auf dieses Gerät.
- Nehmen Sie das Gerät nicht auseinander, um Stromschläge zu vermeiden.
- Verwenden Sie nur das vom Hersteller zugelassene Zubehör.

- Vermeiden Sie extreme Vibrationen, da sonst interne Komponenten beschädigt werden könnten.

Stromversorgung

- Verwenden Sie ausschließlich das mitgelieferte Netzteil.
- Schalten Sie das Gerät aus, bevor Sie das Netzteil aus der Steckdose ziehen.
- Schützen Sie das Netzkabel, damit niemand darauf tritt oder es anderweitig gequetscht wird, insbesondere an Steckern, an Mehrfachsteckdosen und am Austrittspunkt des Kabels am Gerät.
- Trennen Sie das Gerät bei Gewittern oder längerer Nichtverwendung vom Stromnetz.
- Wenn ein Netzstecker oder ein Gerätekoppler als Trennvorrichtung verwendet wird, bleibt die Trennvorrichtung einsatzbereit.
- Vor dem Herstellen oder Ändern von Verbindungen stellen Sie bitte sicher, dass alle Geräte vom Stromnetz getrennt sind.
- Berühren Sie niemals das Netzkabel oder den Netzanschluss mit feuchten Händen.

Schutz des Gehörs

- Zur Vermeidung von Gehörschäden nicht über längere Zeiträume bei hoher Lautstärke verwenden. Stellen Sie die Lautstärke auf einen sicheren Pegel ein.

Ladevorgang

- Das Ladegerät hat den Typ DST451-150300W-K mit einer Ausgangsspannung / einem Strom von 15 V GS / 3 A. Das Ladegerät sollte in der Nähe des Produkts installiert werden und leicht zugänglich sein.
- Das Ladegerät darf ausschließlich in Innenbereichen verwendet werden.
- Stellen Sie das Gerät während des Ladevorgangs in einer Umgebung mit normaler Raumtemperatur (zwischen 5°C und 25°C) und angemessener Belüftung auf.
- Aufgrund des Gehäusematerials darf dieses Gerät nur an eine USB 2.0-Schnittstelle oder höher angeschlossen werden.

Akku

- Ersetzen Sie den integrierten Akku keinesfalls selbst. Falls ein Austausch erforderlich sein sollte, wenden Sie sich an ein

autorisiertes Servicecenter.

- Die Fernbedienung enthält Batterien, die verschluckt werden könnten. Bewahren Sie die Fernbedienung außerhalb der Reichweite von Kindern auf.
- Explosionsgefahr! Halten Sie die Batterien von Hitze, direkter Sonneneinstrahlung und offenen Flammen fern. Werfen Sie Batterien niemals ins Feuer.
- Entfernen Sie die Batterien, wenn die Fernbedienung über einen längeren Zeitraum nicht verwendet wurde.
- Ersetzen Sie die Batterien der Fernbedienung nur durch Batterien des gleichen oder eines gleichwertigen Typs.
- Batterien enthalten Chemikalien und müssen daher ordnungsgemäß entsorgt werden.
- Laden Sie das Gerät regelmäßig. Lagern Sie das Gerät nicht mit einer vollständig entladenen Batterie.

Reinigung

- Verwenden Sie ein weiches, fusselfreies Tuch. Verwenden Sie für die Reinigung keine flüssigen, gasförmigen oder leicht entflammbaren Reinigungsmittel.
- Verwenden Sie keine flüssigen Reinigungsmittel zum Reinigen des Objektivs. Andernfalls könnte die Beschichtung des Objektivs beschädigt werden.
- Wischen Sie die Oberflächen vorsichtig ab. Achten Sie darauf, die Oberfläche nicht zu verkratzen.
- Verwenden Sie spezielles Objektiv-Reinigungspapier.

Reparaturen

- Nehmen Sie keine Reparaturen an diesem Gerät vor. Lassen Sie das Gerät nur durch ein autorisiertes Servicecenter reparieren.
- Unsachgemäße Wartung kann zu Verletzungen und zu Schäden an diesem Gerät führen.
- Lassen Sie Wartungsarbeiten stets von qualifiziertem Servicepersonal ausführen.

Vorsicht

- Dieses Gerät kann potenziell schädliche optische Strahlung abgeben.
- Blicken Sie nicht direkt in den in Betrieb befindlichen Lichtstrahl. Das helle Licht kann Ihren Augen schaden.

Im Lieferumfang

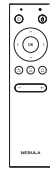
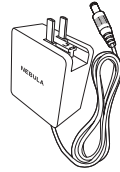
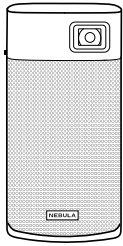

Übersicht

1. Vorderseite

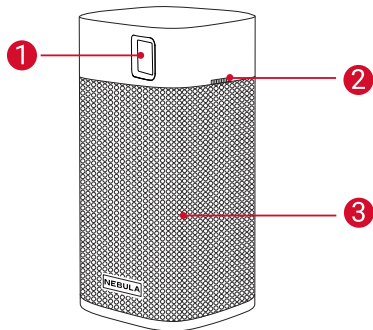

- 1 Objektiv
- 2 Fokusregler
- 3 Lautsprecher

2. Rückseite

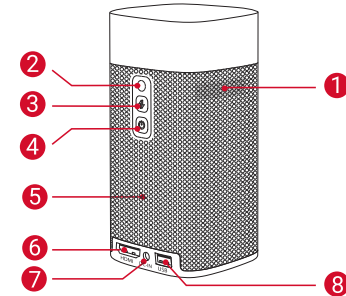

- 1 Belüftung (Auslass)
- 2 Infrarotempfänger
- 3 
 - Zum Wechsel zwischen den Modi „Bluetooth-Lautsprecher“ und „Projektor“ drücken
- 4 Ein- / Aus-Taste
 - Zum Ein- / Ausschalten 2 Sekunden lang gedrückt halten
- 5 Lautsprecher
- 6 HDMI
 - Mit einem Wiedergabegerät mit HDMI-Ausgang verbinden
- 7 DC-IN
 - Verbindung zur Stromversorgung
- 8 USB
 - Zum Anschließen an ein USB-Speichermedium

3. Oberseite

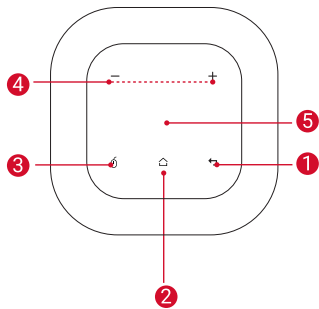

- 1
 - Tippen, um zum vorherigen Menü zurückzukehren
- 2
 - Tippen, um das Home-Menü zu öffnen
- 3
 - Tippen, um den Maustasten-Modus zu aktivieren
- 4
 - Tippen, um die Lautstärke zu erhöhen / verringern
- 5 Navigationstasten
 - Zum Navigieren nach oben, unten, links oder rechts schieben.
 - Zur Bestätigung der Auswahl tippen

4. Unterseite

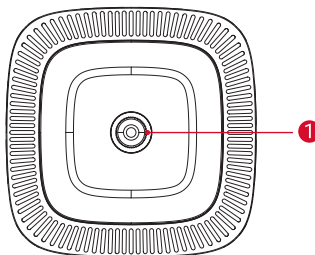

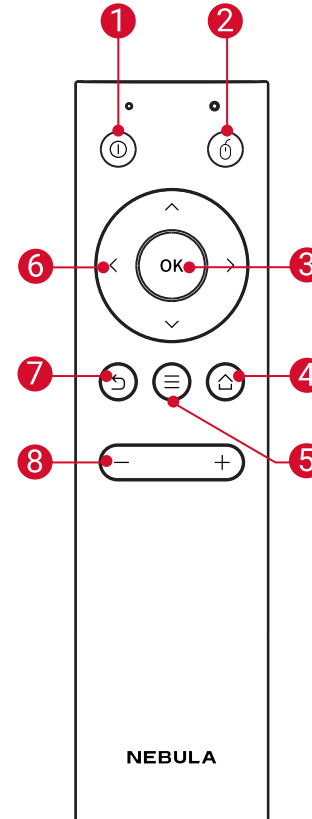

- 1 Stativgewinde

5. Fernbedienung



- 1
 - Zum Wählen einer Option drücken: Ausschalten, Standby oder Wechsel in den Modus „Bluetooth-Lautsprecher“
- 2
 - Zum Aktivieren / Deaktivieren des Maustasten-Modus drücken
- 3 **OK**
 - Zum Bestätigen einer Auswahl oder Eingabe
 - Pause / Wiedergabe fortsetzen
- 4
 - Zum Öffnen des Home-Menüs
- 5
 - Zugreifen auf weitere Optionen während der Wiedergabe (verfügbare Optionen sind von der Quelle abhängig)
- 6 Navigationstasten
 - Zum Navigieren in den Menüs oder Anpassen des ausgewählten Inhalts
- 7
 - Zurück zum vorherigen Menü
- 8
 - Leiser / lauter

6. LED-Anzeige

Taste	LED-Status	Beschreibung
	Leuchtet blau	Eingeschaltet/Betrieb im Projektor-Modus
	Leuchtet gelb	Standby im Projektor-Modus
	Leuchtet rot	Ladevorgang
	Leuchtet grün	Vollständig aufgeladen
	Blinkt rot	Niedriger Akkustand
	Blinkt blau	Bereit zum Koppeln/Bluetooth-Kopplung/Bluetooth-Verbindung getrennt (Bluetooth-Lautsprecher-Modus)
	Leuchtet blau	Aktive Bluetooth-Verbindung (Bluetooth-Lautsprecher-Modus)

Erste Schritte

1. Platzierung

Platzieren Sie den Nebula Apollo auf einer stabilen, ebenen Oberfläche vor der Projektionsfläche. Die besten Ergebnisse erzielen Sie mit einer weißen und ebenen Projektionsfläche. Der Abstand zwischen dem Nebula Apollo und der Projektionsfläche muss mindestens 0,58 m und höchstens 3,08 m betragen. Damit erhalten Sie Projektionsbild von 20 bis 100 Zoll.

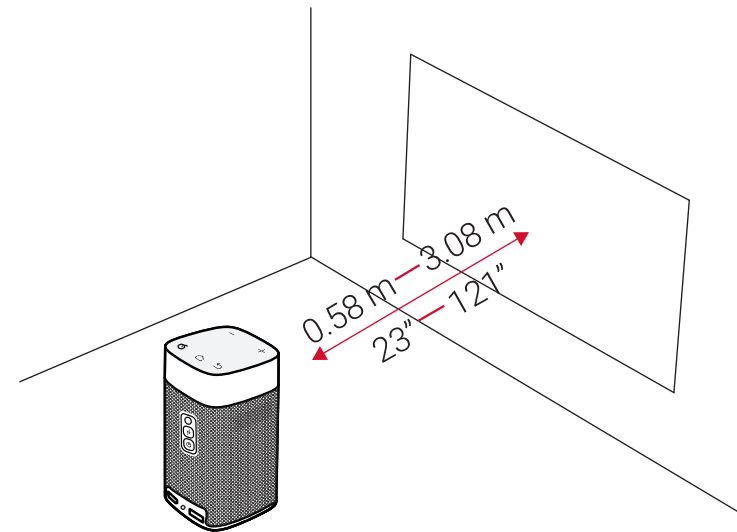

- Der Nebula Apollo muss nicht in Richtung der Projektionsfläche geneigt werden. Sie können das Projektionsbild bei Bedarf mit der integrierten Keystone-Korrektur (Trapezkorrektur) anpassen.
- Die Größe des Projektionsbilds richtet sich nach dem Abstand zwischen dem Nebula Apollo und der Projektionsfläche. Positionieren Sie den Cube 101 bis 203 cm von der Projektionsfläche entfernt, um ein optimales Ergebnis zu erzielen.

2. Vorbereiten der Fernbedienung

Die Fernbedienung wird mit zwei Knopfzellen-Batterien geliefert.

- Entfernen Sie vor der ersten Verwendung den Isolierstreifen der Batterien, um die Batterien der Fernbedienung zu aktivieren.

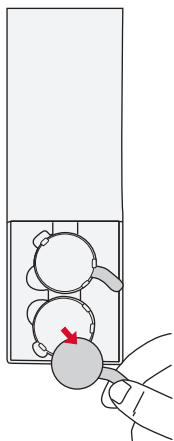

- Öffnen Sie zum Auswechseln der Batterien die Batteriefachabdeckung, legen Sie die neuen Batterien ein (unter Beachtung der Polarität [+/-] wie angegeben) und schließen Sie die Batteriefachabdeckung wieder.

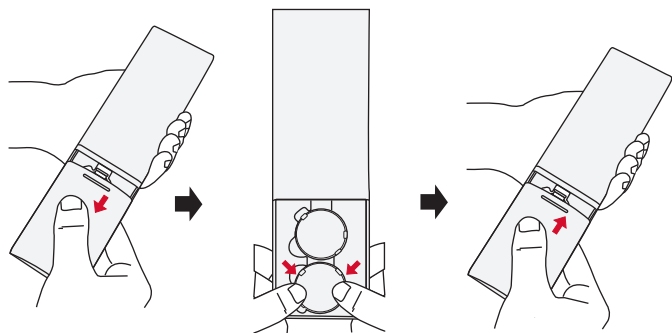

3. Erste Schritte

- Für die erste Verwendung, muss der integrierte Akku vollständig mithilfe des mitgelieferten Adapters aufgeladen werden.

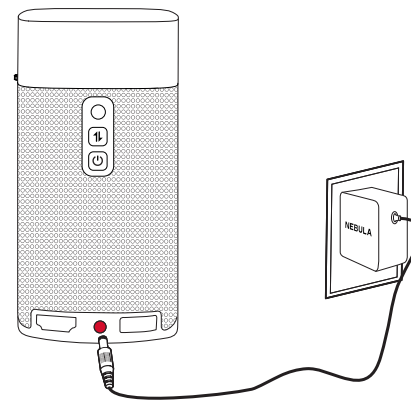

- Halten Sie  2 Sekunden auf dem Projektor gedrückt, um ihn einzuschalten.

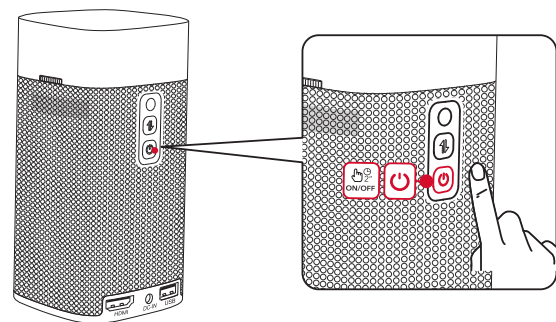

- Richten Sie das Gerät auf eine geeignete Projektionsfläche oder Wand aus.
- Stellen Sie den Fokus durch Drehen des Fokusreglers ein.

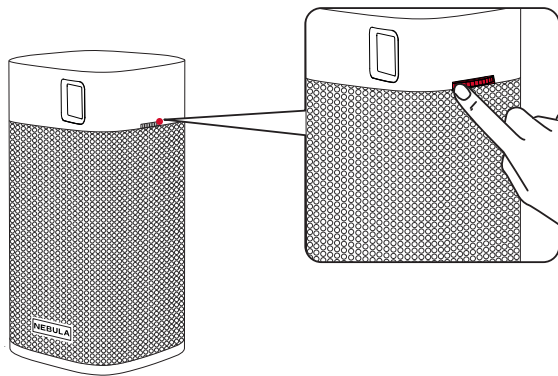

- ⑤ Befolgen Sie bei der ersten Verwendung die Bildschirmanweisungen, um die grundlegende Einrichtung vorzunehmen.



Verwenden Sie ausschließlich den mitgelieferten Adapter, um ein schnellstmögliches und sicheres Aufladen Ihres Nebula Apollo zu gewährleisten.

Nebula-App

Für die einfache Steuerung des Nebula Apollo empfehlen wir, die Nebula Connect-App herunterzuladen. Mit dieser App können Sie Ihre Maus über den Bildschirm navigieren.

- ① Laden Sie die **Nebula Connect**-App aus dem App Store (iOS-Geräte) oder bei Google Play (Android) herunter.



🔍 Nebula Connect

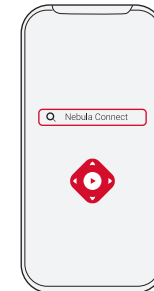

- ② Aktivieren Sie Bluetooth auf Ihrem Smartphone.
 ③ Öffnen Sie die **Nebula Connect**-App und wählen Sie **[Nebula-XXXXXX]** als zu verbindendes Gerät aus.

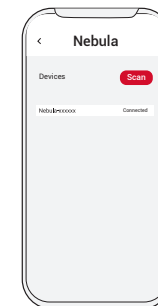

- ④ Befolgen Sie die Bildschirmanweisungen, um die Einrichtung abzuschließen.

Einstellungen

Nehmen Sie nach dem erstmaligen Einschalten des Nebula Apollo die Einrichtung vor.

1. Netzwerk

Sie können mit diesem Projektor über ein WLAN eine Verbindung zum Internet herstellen.

- ① Wählen Sie im Home-Menü **[Netzwerk]** und drücken Sie **OK**.
- ② Befolgen Sie die Bildschirmanweisungen, um die Verbindung herzustellen.

2. Bluetooth

Modus Bluetooth-Lautsprecher

Sie können diesen Projektor als eigenständigen Bluetooth-Lautsprecher verwenden.

- ① Zum  Wechsel in den Bluetooth-Lautsprecher-Modus drücken.

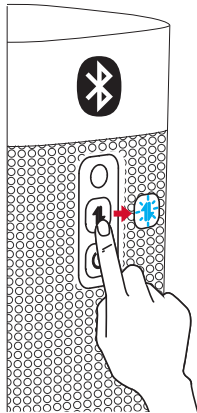

- ② Aktivieren Sie Bluetooth auf Ihrem Smartphone und wählen Sie **[Nebula-XXXXXX]** als zu verbindendes Gerät aus.

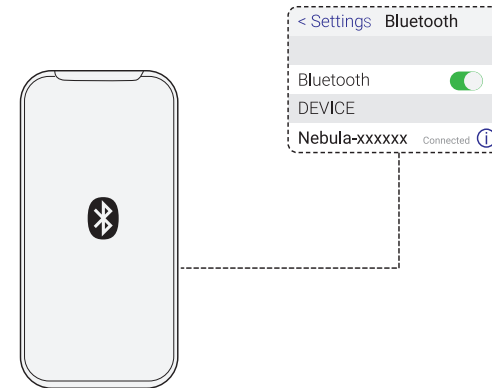

Modus Projektor

Sie können einen Bluetooth-Lautsprecher oder einen Kopfhörer mit dem Nebula Apollo verbinden, während sich dieser im Modus „Projektor“ befindet.

- ①  zum Zugreifen auf das Home-Menü wählen **[Einstellungen]** > **[Bluetooth]** wählen und **OK** drücken.
- ② Befolgen Sie die Bildschirmanweisungen, um die Bluetooth-Verbindung herzustellen.

3. Projektor

- ①  zum Zugreifen auf das Home-Menü drücken, **[Einstellungen]** > **[Projektor]**, auswählen und **OK** drücken.

[Modus „Bild“]	[Autom.] / [Standard] / [Batterie]
[Farbtemperatur]	[Normal] / [Kalt] / [Warm]
[Autom. Keystone-Korrektur]	Automatische Keystone-Korrektur (Trapezkorrektur) aktivieren / deaktivieren.

[Vertikale Keystone-Korrektur]

Wenn die Autom. Keystone-Korrektur deaktiviert ist, müssen Sie den vertikalen Keystone-Wert manuell einstellen.

[Frontprojektion]: Der Projektor befindet sich vor der Projektionsfläche.

[Rückprojektion]: Der Projektor befindet sich hinter der Projektionsfläche.

[Modus „Projektor“]

[Invertierte Frontprojektion]: Der Projektor hängt in umgedrehter Position von der Decke. Das Bild wird um 180 Grad gedreht.

[Invertierte Rückprojektion]: Der Projektor hängt in umgedrehter Position und hinter der Projektionsfläche von der Decke. Das Bild wird um 180 Grad gedreht und horizontal gespiegelt.

4. App-Manager

- ①  zum Zugreifen auf das Home-Menü drücken, **[Einstellungen]** > **[App-Manager]** wählen und **OK** drücken.
- ② Wählen Sie eine App aus. Sie können nun die aktuelle Version prüfen, die App öffnen oder das Beenden erzwingen, den belegten Speicherplatz überprüfen oder Daten löschen oder die App deinstallieren.



Wenn mehr als 3 Apps installiert sind, können Sie auf die Seite **[Apps]** oder den App Store auf der Startseite zugreifen. Wählen Sie eine App aus und drücken Sie auf der Fernbedienung auf . Sie können nun **[Auf Home-Bildschirm]** oder **[Deinstallieren]** auswählen.

5. Sonstiges

Wählen Sie im Home-Menü **[Einstellungen]** aus, um weitere Einstellungsoptionen zu finden.

[Allgemein]	
[Sprache]	Wählen Sie eine Sprache für die Bildschirmanzeige aus.
[Tastentöne]	Aktivieren / deaktivieren Sie Tastentöne.
[Autom. Abschaltintervall]	5 Min. / 15 Min. / 30 Min.
[Hintergrund]	Wählen Sie einen Hintergrund aus.
[Cache leeren]	Die im Cache des Projektors gespeicherten Daten löschen.
[Bildschirmspiegelung]	Die Bildschirmspiegelung aktivieren.
[Datum und Uhrzeit]	
[Datum und Uhrzeit automatisch]	Automatische Datums- und Uhrzeitanzeige aktivieren / deaktivieren.
[Datum]	Datum manuell festlegen
[Uhrzeit]	Uhrzeit manuell festlegen
[Zeitzone auswählen]	Wählen Sie eine Zeitzone aus.
[24-Stunden-Format verwenden]	Sie können die Uhrzeit im 24-Stunden-Format oder im 12-Stunden-Format anzeigen.
[Upgrade]	
[Auf Update prüfen]	Prüfen Sie, ob Sie die neueste Version verwenden. Befolgen Sie die Bildschirmanweisungen, um ein Upgrade auf die neueste Version der Firmware vorzunehmen.
[Info]	
[Zurücksetzen]	Alle Daten im integrierten Speicher werden gelöscht.

Verwenden des Nebula Apollo

1. Abspielen über HDMI-Wiedergabegeräte

Der Nebula Apollo kann an verschiedene HDMI-Wiedergabegeräte angeschlossen werden, z. B. TV-Box oder -Stick, DVD-Player, Set-Top-Box (STB), Spielkonsolen oder andere Geräte.

Abspielen von Inhalten über HDMI-Wiedergabegeräte:

- ① Verbinden Sie den Nebula Apollo über ein HDMI-Kabel (nicht im Lieferumfang enthalten) mit einem HDMI-Wiedergabegerät.

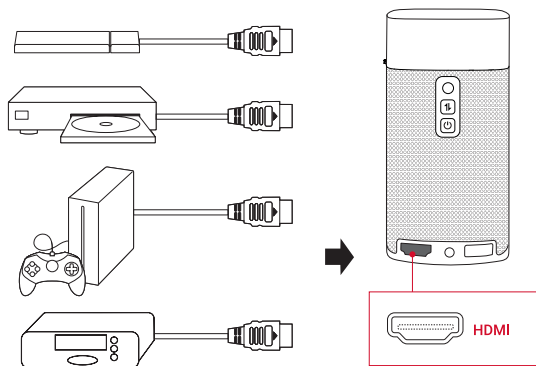

- ② zum Zugreifen auf das Home-Menü drücken, [HDMI] wählen und **OK** drücken.
 - Die HDMI-Wiedergabe beginnt automatisch nach der ersten Verbindungsherstellung mit einem HDMI-Wiedergabegerät.

2. Abspielen von einem USB-Speichermedium

Sie können mit dem Nebula Apollo über ein USB-Kabel (nicht im Lieferumfang enthalten) Musik, Videos und Bilder von einem USB 2.0-Speichergerät genießen oder darauf gespeicherte Apps installieren.

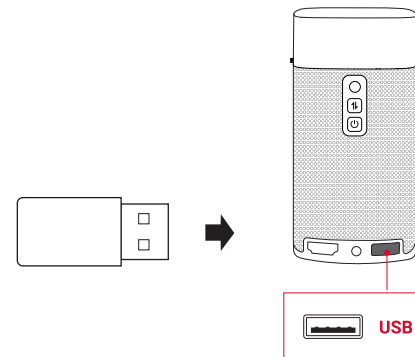

- ① zum Öffnen des Home-Menüs drücken.
- ② Wählen Sie **[Dateimanager]** und drücken Sie **OK**.
- ③ Wählen Sie eine Datei aus und drücken Sie dann **OK**.

3. Apps installieren

Sobald eine Verbindung mit einem WLAN-Netzwerk besteht, können Sie auf Online-Services zugreifen, Filme, Musik und Bilder genießen und im Internet surfen. Neben den vorinstallierten Apps können Sie auch zusätzliche Apps aus dem Nebula App Store oder über ein USB-Speichermedium installieren.

- ① zum Öffnen des Home-Menüs drücken.
- ② Wählen Sie einen Internetdienst aus und drücken Sie **OK**.

4. Bildschirmspiegelung

Sie können den Bildschirm Ihres Smartphones oder Tablets drahtlos auf die Projektionsfläche übertragen.

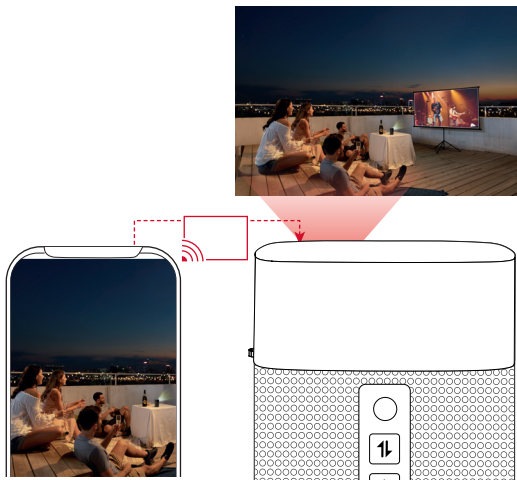

Verwenden der Bildschirmspiegelung:

- ① zum Zugreifen auf das Home-Menü drücken, **[Einstellungen]** > **[Allgemein]** > **[Bildschirmspiegelung]** auswählen und **OK** drücken.
- ② Befolgen Sie die Bildschirmanweisungen, um den Vorgang abzuschließen.
 - Der Nebula Apollo spiegelt anschließend den Bildschirm Ihres Smartphones oder Tablets.

Für iOS-Geräte:

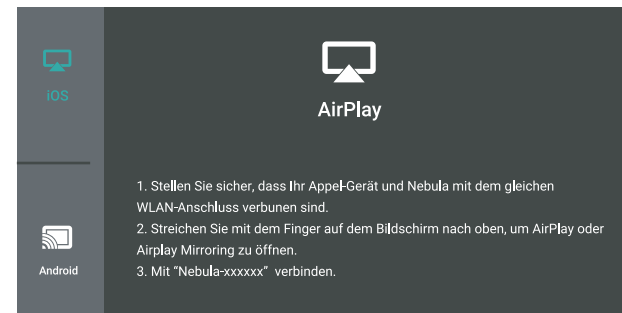

Für Android-Geräte:

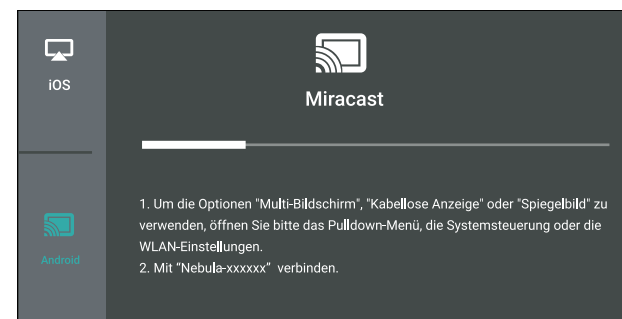

Bestimmte Inhalte können aufgrund von Urheberrechtsbeschränkungen nicht über den Nebula Apollo ausgegeben werden. In diesem Fall können Sie diese Inhalte jedoch über dieselbe, auf Ihrem Nebula Apollo installierte App streamen.



Technische Daten



Änderungen der technischen Daten und des Designs ohne Vorankündigung vorbehalten.

Netzteil: 15V GS \equiv 3A
 Stromverbrauch: <10 W
 Standby-Leistungsaufnahme: < 0,5 W
 Display-Technologie: 0,2 Zoll 854 × 480p DLP
 Lichtquelle: RGB-LED
 Projektionsbild-Größe: 20 bis 100 Zoll
 Auflösung: 854 × 480 p
 Helligkeit: 200 ANSI-Lumen
 Kontrastverhältnis: 400:1
 Projektionsverhältnis: 1.3
 Projektionsentfernung: 0,58 m bis 3,08 m
 CPU: Quad Core A7
 Betriebssystem: Android 7.1
 RAM: 1 GB DDR
 ROM: 8 GB eMMC
 Lautsprecher: 6 W
 WLAN: IEEE802.11a/b/g/n Dualfrequenz 2,4 G/5 G
 Bluetooth-Version: V4.2
 USB-Dateisystem: FAT32
 Typ des integrierten Akkus: LiPo
 Kapazität: 9750 mAh 3,85 V
 Spielzeit für Filme: ca. 4 Stunden im Modus „Akku“
 Spielzeit für Musik: ca. 30 Stunden im Modus „Bluetooth-Lautsprecher“
 Batterien der Fernbedienung: CR 2032 × 2
 Empfohlene Umgebungstemperatur: 5° C bis 35° C
 Relative Luftfeuchtigkeit: 15 % bis 85 % (nicht kondensierend)
 Lagertemperatur und Luftfeuchtigkeit: < 65° C, < 90 % Luftfeuchtigkeit
 Abmessungen (H × L × B): 131 × 65 × 65 mm
 Gewicht: 579 g

Fehlerbehebung

- ① Der Projektor lässt sich nicht mit der Fernbedienung einschalten?
 - Halten Sie  2 Sekunden auf dem Projektor gedrückt, um ihn einzuschalten.
 - Wenn er ausgeschaltet ist, können Sie ihn nicht mit der Fernbedienung einschalten.
- ② Die Fernbedienung funktioniert nicht?
 - Stellen Sie sicher, dass die Batterien bereits in die Fernbedienung eingelegt wurden.
 - Tauschen Sie die Batterien aus.
- ③ Unscharfes Bild?
 - Drehen Sie den Fokusregler.
- ④ Das Projektionsbild ist seitenverkehrt?
 - Press  zum Zugreifen auf das Home-Menü drücken, **[Einstellungen] > [Modus „Projektor“]** wählen und zum korrekten Status wechseln.
- ⑤ Sie können keine WLAN-Verbindung herstellen?
 - Aktualisieren Sie die Liste der verfügbaren Netzwerke und versuchen Sie es erneut.
 - Starten Sie den WLAN-Router oder den Projektor neu und versuchen Sie es erneut.
- ⑥ Wie aktualisiere ich die Firmware?
 - Wenn eine neue Version gefunden wird, werden Sie aufgefordert, einen Neustart durchzuführen und die Aktualisierung vorzunehmen.

Unkomplizierte 30-Tage-Geld-zurück-Garantie

Wenn Sie das unbeschädigte Produkt in der unbeschädigten Originalverpackung innerhalb von 30 Tagen ab Kaufdatum zurückgeben, wird Ihnen der GESAMTE KAUFPREIS ERSTATTET. Wenn der Grund für die Rücksendung allerdings kein Qualitätsmangel ist, trägt der Kunde die Versandkosten für die Rücksendung.

12 Monate Garantie bei qualitätsbezogenen Problemen

Nebula Produkte sind für einen Zeitraum von 12 Monaten ab dem Kaufdatum gegen Material- und Verarbeitungsfehler garantiert. Innerhalb dieses Zeitraums stellt Nebula Ersatz bereit und trägt die Versandkosten für die Rücksendung, wenn ein Produkt bei normaler Verwendung ausfallen sollte.

Bitte beachten: Versandaufkleber, die durch den Nebula Support bereitgestellt werden, müssen innerhalb von 20 Tagen ab Ausstellungsdatum verwendet werden.

Instrucciones de seguridad	55
Contenido	58
Descripción general	58
Primeros pasos	63
Aplicación Nebula	67
Configuración	68
Uso de Nebula Apollo	72
Especificaciones	76
Resolución de problemas	77
Garantía	78

Instrucciones de seguridad

Lea todas las instrucciones antes de utilizar el dispositivo. No realice cambios ni cree ajustes que no estén descritos en este manual. En caso de que se produzcan lesiones, pérdida de datos o daños por no seguir las instrucciones, no se aplicará la garantía.

Configuración

- Para reducir el riesgo de incendio y/o descarga eléctrica, no exponga el dispositivo a la lluvia ni a la humedad. No coloque objetos con líquidos, como por ejemplo jarrones, sobre el dispositivo.
- No coloque el dispositivo sobre una superficie blanda, como un mantel o una alfombra. De lo contrario, podría suponer un riesgo de incendio.
- No coloque el dispositivo en zonas expuestas a un exceso de polvo y suciedad, ni cerca de cualquier aparato que pueda generar un campo magnético fuerte.
- Para evitar el sobrecalentamiento, no bloquee ni obstruya las aberturas de ventilación.
- No coloque nunca el dispositivo en un espacio confinado. Deje siempre espacio suficiente alrededor del dispositivo para facilitar la ventilación.
- Evite la exposición prolongada del dispositivo a la luz solar directa, el calor, las grandes fluctuaciones de temperatura y la humedad. Evite temperaturas extremas. La temperatura adecuada de funcionamiento y almacenamiento del dispositivo y sus accesorios se sitúa entre 0 °C y 35 °C.
- Cuando el dispositivo se utiliza durante un periodo de tiempo prolongado, la superficie puede calentarse. Si esto ocurre, apáguelo inmediatamente y desenchufe el cargador. Reanude el funcionamiento cuando el dispositivo se haya enfriado.
- Manipule siempre el dispositivo con cuidado. Evite tocar la lente.
- No permita que los niños manipulen el dispositivo sin supervisión.
- No coloque nunca objetos pesados o afilados sobre el dispositivo.
- Para evitar una descarga eléctrica, no desmonte el dispositivo.
- Utilice únicamente los accesorios especificados por el fabricante.

- Evite vibraciones extremas, ya que podrían dañar los componentes internos.

Fuente de alimentación

- Utilice únicamente el adaptador de alimentación suministrado.
- Apague el dispositivo antes de extraer la fuente de alimentación de la toma de corriente.
- Evite pisar o doblar el cable de alimentación y preste especial atención a los enchufes, ladrones y puntos de salida del dispositivo.
- Desconecte el dispositivo si hay las tormentas eléctricas o cuando no lo vaya a utilizar durante un periodo de tiempo prolongado.
- Cuando se utiliza un conector de alimentación o un adaptador como dispositivos de desconexión, el dispositivo de desconexión debe estar operativo.
- Antes de realizar o cambiar cualquier conexión, asegúrese de que todos los dispositivos estén desconectados de la toma de corriente.
- No toque nunca el cable de alimentación ni el conector de alimentación con las manos húmedas.

Protección auditiva

- Para evitar daños auditivos, no utilice el producto a un volumen elevado durante periodos de tiempo prolongados. Ajuste el volumen a un nivel seguro.

Carga

- El tipo de cargador es DST451-150300W-K con una tensión/corriente de salida de 15 V CC/3 A. El cargador deberá instalarse cerca de este producto y deber poder accederse al mismo con facilidad.
- Este cargador es solo para uso en interiores.
- Durante la carga, coloque el dispositivo en un entorno con una temperatura ambiente normal (entre 5 °C y 25 °C) y buena ventilación.
- Debido al material de la carcasa, el dispositivo solo se debe conectar a un USB 2.0 o superior.

Batería

- No sustituya la batería integrada. Póngase en contacto con un centro de servicio autorizado para sustituirla.
- El mando a distancia incluye pilas que podrían ingerirse. Mantenga el mando a distancia fuera del alcance de los niños.
- Riesgo de explosión Mantenga las pilas alejadas del calor, la luz solar directa o el fuego. Nunca deseche las pilas quemándolas.
- Extraiga las pilas si el mando a distancia no se ha utilizado durante un periodo de tiempo prolongado.
- Sustituya las pilas del mando a distancia solo con otras del mismo tipo o equivalente.
- Las pilas contienen sustancias químicas y se deben desechar correctamente.
- Cargue el dispositivo con frecuencia. No guarde el dispositivo con la batería completamente descargada.

Limpieza

- Utilice un paño suave y que no deje pelusa. Nunca utilice productos de limpieza líquidos, gaseosos o fácilmente inflamables para limpiarlo.
- No utilice agentes de limpieza líquidos para limpiar la lente, ya que podría dañar el revestimiento de la lente.
- Limpie las superficies con delicadeza. Tenga cuidado de no rayar las superficies.
- Limpie la lente con papel de limpieza para lentes.

Reparaciones

- No intente reparar el dispositivo usted mismo. El dispositivo se debe reparar únicamente en un centro de servicio autorizado.
- Un mantenimiento inadecuado podría causar lesiones a las personas o daños en el dispositivo.
- Delegue todas las tareas de servicio técnico al personal cualificado.

Precaución

- Es posible que el dispositivo emita radiación óptica peligrosa.
- No mire directamente al haz en funcionamiento. La luz brillante podría dañarle los ojos.

Contenido

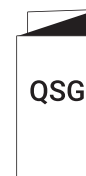
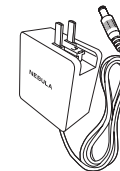
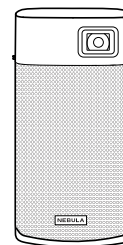

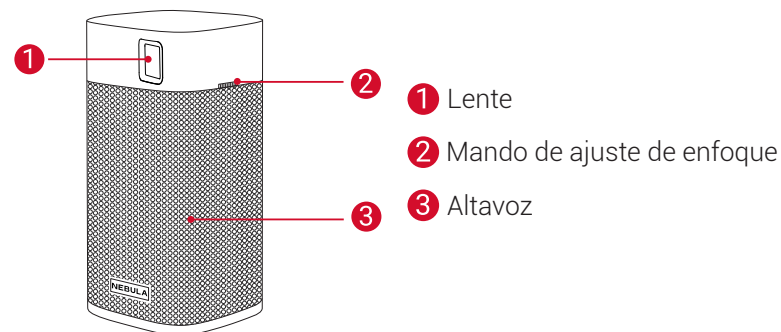

Descripción general

1. Vista frontal



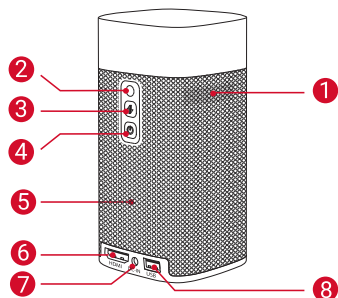



2. Vista posterior

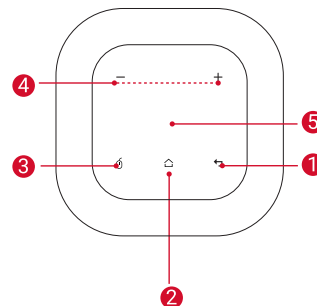

- 1 Ventilación de aire (salida)
- 2 Receptor de infrarrojos
- 3 
 - Pulsar para alternar entre el modo de altavoz Bluetooth y el modo de proyector
- 4 Botón de encendido
 - Mantener pulsado durante 2 segundos para apagar o encender
- 5 Altavoz
- 6 HDMI
 - Conectar a un dispositivo de reproducción a través de una salida HDMI
- 7 Entrada de CC
 - Conectar a una fuente de alimentación
- 8 USB
 - Conectar a una unidad flash USB

3. Vista superior



- 1 
 - Tocar para volver al menú anterior
- 2 
 - Tocar para acceder al menú de inicio
- 3 
 - Tocar para activar o desactivar el modo de tecla del ratón
- 4 + / -
 - Tocar para subir o bajar el volumen
- 5 Botones de navegación
 - Para navegar, deslice el dedo hacia arriba, abajo, a la derecha o a la izquierda
 - Toque para confirmar la selección



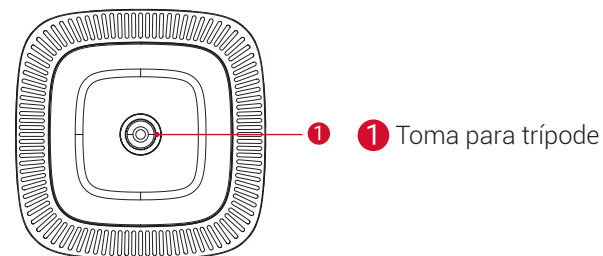

4. Vista inferior



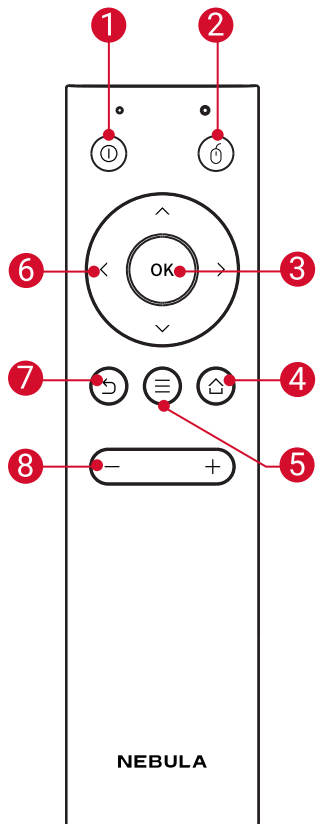

- 1 Toma para trípode

5. Mando a distancia



- 1** 
 - Pulsar para seleccionar una opción: apagar, suspender, reiniciar o activar el modo de altavoz Bluetooth.
- 2** 
 - Pulsar para activar o desactivar el modo de tecla del ratón
- 3** **OK**
 - Pulsar para confirmar una selección o entrada
 - Pausar/Reanudar la reproducción
- 4** 
 - Acceder al menú de inicio
- 5** 
 - Acceder a más opciones durante la reproducción (disponibles en función de la fuente)
- 6** Botones de navegación
 - Navegar por los menús o ajustar los contenidos seleccionados
- 7** 
 - Volver al menú anterior
- 8** + / -
 - Subir o bajar el volumen

6. Indicación led

Botón	Estado led	Descripción
	Azul fijo	Encendido/Modo de proyector activo
	Amarillo fijo	En espera en modo de proyector
	Rojo fijo	Carga en curso
	Verde fijo	Carga completa
	Rojo intermitente	Batería baja
	Azul intermitente	Listo para emparejar/ Emparejamiento Bluetooth en curso/ Bluetooth desconectado (modo de altavoz Bluetooth)
	Azul fijo	Bluetooth conectado (modo de altavoz Bluetooth)

Primeros pasos

1. Colocación

Coloque el dispositivo Nebula Apollo sobre una superficie plana y estable, en frente de la superficie de proyección. Para obtener los mejores resultados, la superficie de proyección debe ser blanca y plana. La distancia entre el dispositivo Nebula Apollo y la superficie de proyección debe ser de 0,58 metros como mínimo y 3,08 metros como máximo para obtener una imagen de proyección de entre 20 y 100 pulgadas.

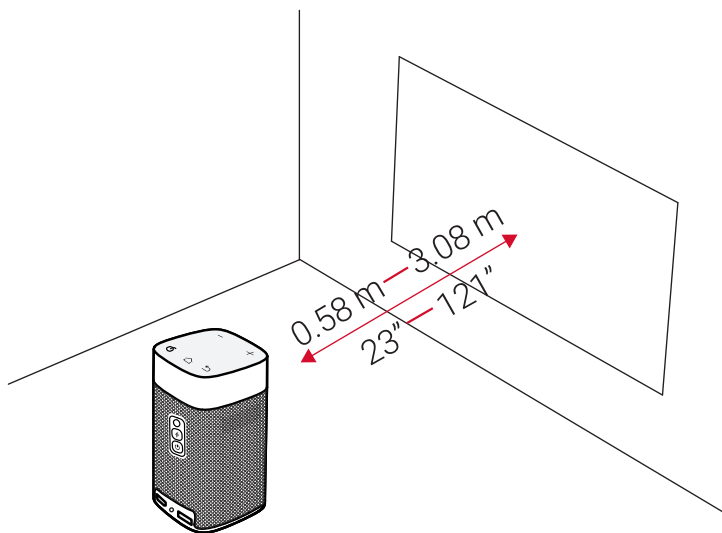

- No es necesario inclinar el dispositivo Nebula Apollo hacia la superficie de proyección. Puede corregir la imagen de proyección con la función de corrección trapezoidal integrada.
- La distancia entre el dispositivo Nebula Apollo y la superficie de proyección determina el tamaño de la imagen proyectada. Para obtener los mejores resultados, coloque el dispositivo Nebula Apollo a una distancia de entre 1 y 2 metros de la superficie de proyección.

2. Preparación del mando a distancia

El mando a distancia incluye dos pilas de botón.

- ① La primera vez que utilice el mando a distancia, retire la pestaña protectora para activar las pilas.

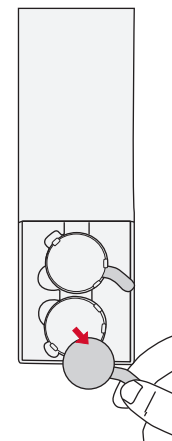

- ② Para sustituir las pilas, deslice la tapa del compartimento de las pilas para abrirlo, inserte las pilas nuevas (haciendo coincidir la polaridad [+/-] como se indica) y ciérrelo.

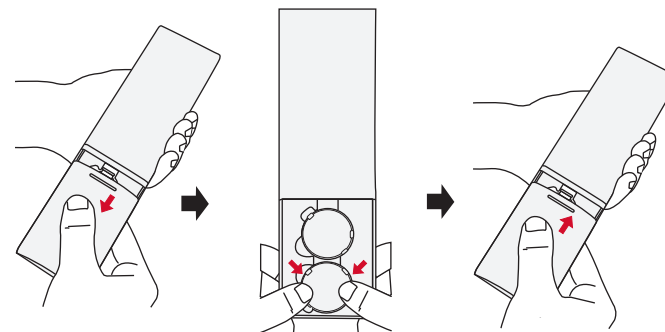

3. Primer uso

- ① Antes del primer uso, cargue completamente la batería integrada mediante el uso del adaptador suministrado.

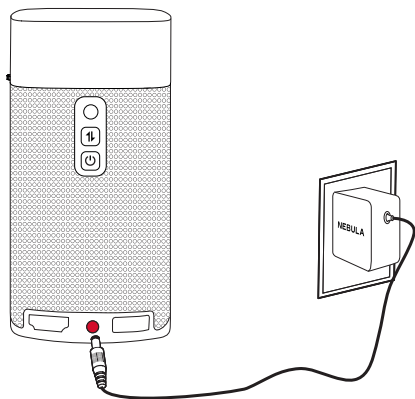

- ② Mantenga pulsado el botón ① del proyector durante 2 segundos para encenderlo.

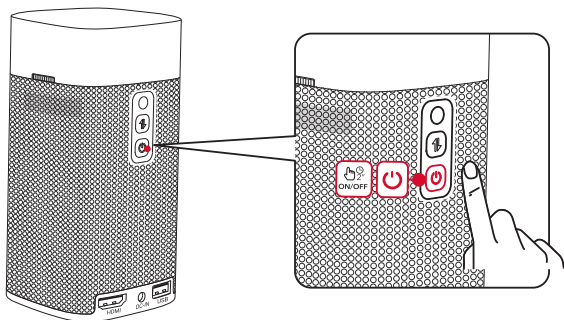

- ③ Oriente el dispositivo hacia una pared o superficie de proyección adecuada.
- ④ Ajuste el enfoque con el mando de ajuste de enfoque.

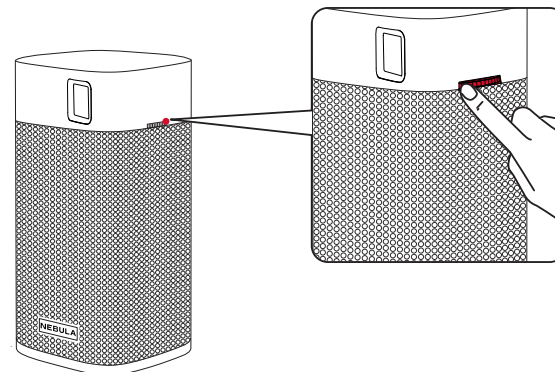

- ⑤ Cuando utilice el dispositivo por primera vez, siga las instrucciones que aparecen en pantalla para completar la configuración básica.

 Para que el dispositivo Nebula Apollo se cargue de la forma más rápida y segura posible, utilice únicamente el cargador suministrado.

Aplicación Nebula

Para controlar fácilmente el dispositivo Nebula Apollo, le recomendamos descargar la aplicación Nebula Connect. Esta aplicación le permite controlar el ratón a través de la pantalla.

- 1 Descargue la aplicación **Nebula Connect** desde App Store (dispositivos iOS) o Google Play (dispositivos Android).



- 2 Active la conexión Bluetooth en su smartphone.
- 3 Abra la aplicación **Nebula Connect** y seleccione **[Nebula-XXXXXX]** como dispositivo para conectar.

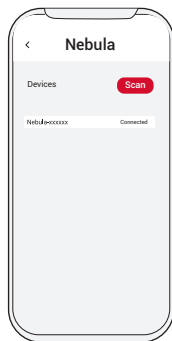

- 4 Siga las instrucciones en pantalla para completar la configuración de conexión.

Configuración

Cuando encienda por primera vez el dispositivo Nebula Apollo, complete el proceso de configuración.

1. Red

Es posible conectar el proyector a Internet a través de una conexión inalámbrica (Wi-Fi).

- 1 En el menú de inicio, seleccione **[Red]** y pulse **OK**.
- 2 Siga las instrucciones que aparecen en pantalla para completar la conexión de red.

2. Bluetooth

Modo de altavoz Bluetooth

Es posible utilizar el proyector como un altavoz Bluetooth independiente.

- 1 Pulse  para cambiar al modo de altavoz Bluetooth.

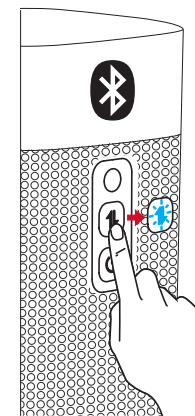

- ② Active la conexión Bluetooth en el smartphone y seleccione **[Nebula-XXXXXX]** como dispositivo para conectar.

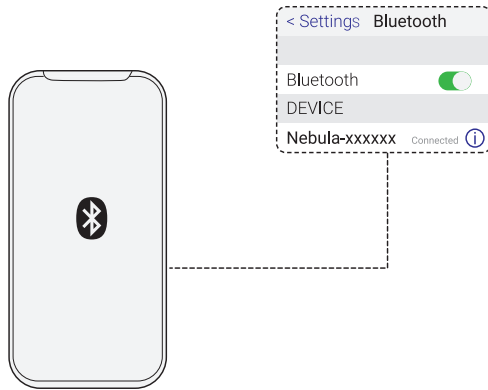

Modo de proyector

Puede conectar un altavoz Bluetooth o emparejar unos auriculares con el dispositivo Nebula Apollo cuando el modo de proyector está activado.

- ① Pulse para acceder al menú de inicio, seleccione **[Configuración]** > **[Bluetooth]** y pulse **OK**.
- ② Siga las instrucciones que aparecen en pantalla para completar la conexión Bluetooth.

3. Proyector

Pulse para acceder al menú de inicio, seleccione **[Configuración]** > **[Proyector]** y pulse **OK**.

[Modo de imagen]	[Automático]/[Modo estándar]/[Modo de batería]
[Temperatura del color]	[Normal]/[Fría]/[Cálida]
[Corrección trapezoidal automática]	Activar/Desactivar la corrección trapezoidal automática.

[Corrección trapezoidal vertical]

Cuando la función Corrección trapezoidal automática está desactivada, ajuste manualmente el valor de corrección trapezoidal vertical.

[Proyección frontal]: el proyector está situado en frente de la superficie de proyección.

[Proyección posterior]: el proyector está situado detrás de la superficie de proyección.

[Modo de proyector]

[Proyección frontal invertida]: el proyector está colgando del techo en posición invertida. La imagen se gira 180 grados.

[Proyección posterior invertida]: el proyector está colgando del techo en posición invertida detrás de la superficie de proyección. La imagen se gira 180 grados y se refleja en dirección horizontal.

4. Administrador de aplicaciones

- ① Pulse para acceder al menú de inicio, seleccione **[Configuración]** > **[Administrador de aplicaciones]** y pulse **OK**.
- ② Seleccione una aplicación para comprobar la versión actual, abrirla o forzar el cierre, comprobar el almacenamiento usado, borrar datos o desinstalarla.



Cuando hay más de 3 aplicaciones instaladas, puede acceder a la página **[Aplicaciones]** o a App Store desde la página de inicio. Seleccione una aplicación, pulse en el mando a distancia y, a continuación, podrá seleccionar **[Mover a inicio]** o **[Desinstalar]**.

5. Otros

En el menú de inicio, seleccione **[Configuración]** para ver más opciones de configuración.

[General]

[Idioma]	Seleccione el idioma de visualización en pantalla.
[Tono del teclado]	Active o desactive el tono del teclado.
[Intervalo de suspensión automático]	5 min / 15 min / 30 min
[Fondo de pantalla]	Seleccione un fondo de pantalla.
[Borrar caché]	Borre todos los datos almacenados en la memoria caché del proyector.
[Duplicación de pantalla]	Active la duplicación de pantalla.

[Fecha y hora]

[Fecha y hora automática]	Active o desactive la fecha y hora automática.
[Fecha]	Configure manualmente la fecha.
[Hora]	Configure manualmente la hora.
[Seleccionar zona horaria]	Seleccione la zona horaria.
[Utilizar formato de 24 horas]	Seleccione entre el formato de 24 horas o el formato de 12 horas.

[Actualizar]

[Buscar actualizaciones]	Compruebe si está usando la versión más reciente. Siga las instrucciones en pantalla para actualizar la versión del firmware.
---------------------------------	-------------------------------------------------------------------------------------------------------------------------------

[Información]

[Recuperación]	Se borrarán todos los datos guardados en el almacenamiento integrado.
-----------------------	-----------------------------------------------------------------------

Uso de Nebula Apollo

1. Reproducción desde dispositivos HDMI

Nebula Apollo se puede conectar con varios dispositivos de reproducción HDMI, como TV Box, TV Stick, reproductores de DVD, decodificadores (STB) y videoconsolas, entre otros.

Para reproducir contenido desde dispositivos de reproducción HDMI:

- Conecte el dispositivo Nebula Apollo a un dispositivo de reproducción HDMI con un cable HDMI (no incluido).

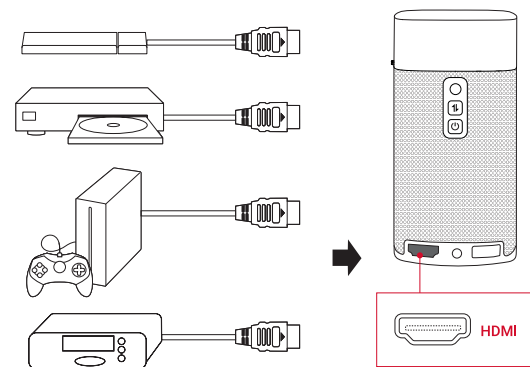



- Pulse  para acceder al menú de inicio, seleccione **[HDMI]** y pulse **OK**.

- La primera vez que se establezca conexión con un dispositivo de reproducción HDMI, se iniciará automáticamente la reproducción HDMI.

2. Reproducción desde un dispositivo de almacenamiento USB

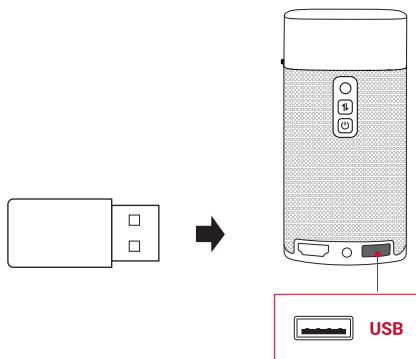
Nebula Apollo le permite disfrutar de música, vídeos e imágenes, o instalar aplicaciones guardadas en un dispositivo de almacenamiento USB 2.0 mediante un cable USB (no incluido).



- ① Pulse  para acceder al menú de inicio.
- ② Seleccione **[Administrador de archivos]** y pulse **OK**.
- ③ Seleccione un archivo y pulse **OK**.

3. Instalación de aplicaciones

Una vez que haya conectado el dispositivo a una red inalámbrica, podrá acceder a servicios en línea, disfrutar de películas, música y fotografías, y navegar por Internet. Aparte de las aplicaciones preinstaladas, puede instalar otras aplicaciones adicionales desde Nebula App Store o mediante una unidad flash USB.

- ① Pulse  para acceder al menú de inicio.
- ② Seleccione un servicio de Internet y pulse **OK**.

4. Duplicación de pantalla

Puede proyectar la pantalla de su smartphone o tableta en la superficie de proyección de forma inalámbrica.

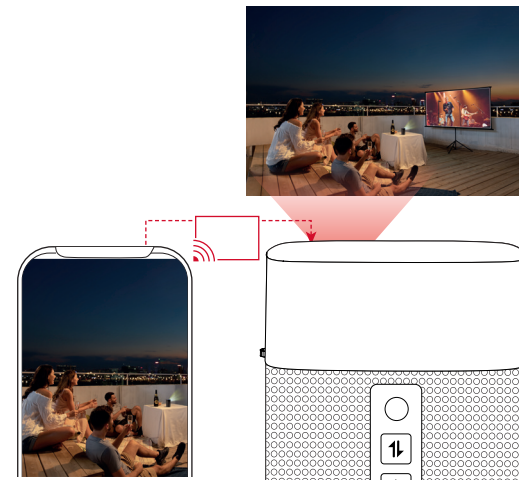

Para utilizar la duplicación de pantalla:

- ① Pulse  para acceder al menú de inicio, seleccione **[Configuración]** > **[General]** > **[Duplicación de pantalla]** y pulse **OK**.
- ② Siga las instrucciones en pantalla para completar el proceso.
 - Nebula Apollo duplicará la pantalla del smartphone o la tableta.

Para dispositivos iOS:



Para dispositivos Android:



Es posible que ciertos contenidos no se puedan transmitir en Nebula Apollo debido a restricciones de copyright. Cuando esto suceda, puede transmitir los contenidos mediante la aplicación instalada en el dispositivo Nebula Apollo.

Especificaciones



Las especificaciones y el diseño están sujetos a cambios sin previo aviso.

Fuente de alimentación: 15 V CC $\overline{\text{---}}$ 3 A

Consumo de energía: <10 W

Consumo de energía en suspensión: <0,5 W

Tecnología de pantalla: 0,2 pulg., 854 × 480p, DLP

Fuente de luz: led RGB

Tamaño de la imagen proyectada: 20-100 pulg.

Resolución: 854 × 480p

Brillo: 200 lúmenes ANSI

Relación de contraste: 400:1

Relación de proyección: 1,3

Distancia de proyección: de 0,58 m a 3,08 m

CPU: Quad core A7

SO: Android 7.1

RAM: DDR de 1 GB

ROM: eMMC de 8 GB

Controladores de altavoz: 6 W

Wi-Fi: IEEE802.11 a/b/g/n frecuencia dual 2.4 G/5 G

Versión de Bluetooth: 4.2

Sistema de archivos USB: FAT32

Tipo de batería incorporada: polímero de litio

Capacidad: 9750 mAh, 3,85 V

Tiempo de reproducción de vídeos: aproximadamente 4 horas en modo batería

Tiempo de reproducción de música: aproximadamente 30 horas en modo de altavoz Bluetooth

Pilas del mando a distancia: CR 2032 × 2

Temperatura ambiente recomendada: de 5 °C a 35 °C



Humedad relativa: 15 %-85 % (sin condensación)

Temperatura y humedad de almacenamiento: <65°C, <90 % de humedad

Dimensiones (alt. × long. × anch.): 131 × 65 × 65 mm

Peso: 579 g

Resolución de problemas

- ① ¿No puede encender el proyector con el mando a distancia?
 - Mantenga pulsado  durante 2 segundos en el proyector para encenderlo.
 - Cuando el dispositivo está apagado, no puede usar el mando a distancia para encenderlo.
- ② ¿No funciona el mando a distancia?
 - Asegúrese de que las pilas estén instaladas en el mando a distancia.
 - Sustituya las pilas.
- ③ ¿Se ve borrosa la imagen?
 - Gire el mando de ajuste de enfoque.
- ④ ¿Se muestra invertido la imagen proyectada?
 - Pulse  para acceder al menú de inicio, seleccione **[Configuración]** > **[Modo de proyector]** y cambie a la orientación correcta.
- ⑤ ¿No puede conectarse a una red Wi-Fi?
 - Actualice la lista de redes disponibles e inténtelo de nuevo.
 - Reinicie el router inalámbrico o el proyector e inténtelo de nuevo.
- ⑥ ¿Cómo se actualiza el firmware?
 - Cuando se detecte una nueva versión, se le pedirá que reinicie el dispositivo y lo actualice.

Garantía

Garantía de devolución del dinero de 30 días por cualquier motivo

Puede devolver el producto y el embalaje intactos en un plazo de 30 días desde la compra para recibir un REEMBOLSO COMPLETO por cualquier razón. Si el motivo de la devolución no está relacionado con la calidad, el cliente deberá pagar los gastos de envío de la devolución.

12 meses de garantía ante problemas de calidad

Nebula ofrece una garantía de 12 meses a partir de la fecha de compra para cualquier defecto de material o fabricación del producto. Dentro de este periodo, Nebula proporcionará una sustitución y se hará cargo de cualquier gasto de envío relacionado con los productos que no ofrezcan un uso normal.

Nota: Las etiquetas de envío suministradas deben usarse en un plazo de 20 días a partir de su fecha de emisión por parte del equipo de asistencia de Nebula.

Table des matières

Consignes de sécurité	80
Contenu	83
Présentation	83
Démarrer	88
Application Nebula	92
Paramètres	93
Utilisation de Nebula Apollo	97
Spécifications	101
Dépannage	102
Garantie	103

Consignes de sécurité

Veillez lire toutes les instructions avant d'utiliser cet appareil. N'apportez pas de modifications et ne procédez pas à des configurations qui ne sont pas décrites dans ce manuel. En cas de lésions corporelles, de pertes de données ou de dommages pour cause de non-respect des instructions, la garantie ne s'applique pas.

Configuration

- Pour réduire le risque d'incendie ou d'électrocution, ne pas exposer ce produit à la pluie ou à l'humidité. Les objets remplis de liquides, tels que des vases, ne doivent pas être placés sur cet appareil.
- Ne pas placer l'appareil sur des surfaces souples telles que des nappes ou des tapis, car cela pourrait constituer un risque d'incendie.
- Ne pas placer l'appareil dans des zones exposées à la poussière et à la saleté, ou à proximité de tout appareil générant un fort champ magnétique.
- Pour éviter une surchauffe, ne pas bloquer ou obstruer les orifices de ventilation.
- Ne jamais placer cet appareil dans un espace confiné. Toujours laisser suffisamment d'espace autour de ce dispositif pour la ventilation.
- Éviter la surexposition de l'appareil à la lumière directe du soleil, à la chaleur, aux variations importantes de température et à l'humidité. Éviter les températures extrêmes. La température de stockage et d'opération de cet appareil et de ses accessoires doit être comprise entre 0 °C et 35 °C.
- Lorsque cet appareil est en fonctionnement sur une longue période de temps, la surface peut devenir chaude. Si cela se produit, l'éteindre immédiatement et débrancher le chargeur. Attendre son refroidissement avant de le remettre en marche.
- Toujours manipuler cet appareil avec soin. Éviter de toucher l'objectif.
- Ne pas laisser les enfants manipuler l'appareil sans surveillance.
- Ne pas placer d'objets lourds ou coupants sur cet appareil.
- Pour éviter toute électrocution, ne pas démonter l'appareil.

- Utiliser uniquement des accessoires ou pièces de rechange spécifiés par le fabricant.
- Éviter les vibrations extrêmes, car elles pourraient endommager les composants internes.

Alimentation

- Utiliser uniquement l'adaptateur fourni.
- Mettre l'appareil hors tension avant de retirer le bloc d'alimentation de la prise.
- Protéger le cordon d'alimentation pour éviter que quelqu'un ne marche dessus ou ne le pince, particulièrement au niveau des fiches, des prises de branchement et du point de sortie de l'appareil.
- Débrancher l'appareil en cas d'orage ou lorsqu'il n'est pas utilisé pendant une longue période.
- En cas d'utilisation d'une fiche d'alimentation ou d'un coupleur d'appareils comme dispositif de déconnexion, ce dispositif doit rester facilement accessible.
- Avant de réaliser une connexion ou d'en modifier une, s'assurer que tous les appareils sont débranchés de la prise d'alimentation.
- Ne jamais toucher le cordon d'alimentation ou le connecteur d'alimentation avec les mains mouillées.

Protection de l'audition

- Pour éviter tout dommage auditif, ne pas écouter à un volume élevé pendant une période prolongée. Régler le volume à un niveau raisonnable.

En charge

- Le chargeur est de type DST451-150300W-K avec un courant / une tension de sortie CC de 15 V/ 3 A. Le chargeur doit être installé à proximité de ce produit et doit être facilement accessible.
- Ce chargeur est destiné exclusivement à une utilisation en intérieur.
- Pendant la charge, placer l'appareil dans un environnement avec une température ambiante tempérée (de préférence entre 5°C à 25°C) et une bonne ventilation.
- En raison du matériau utilisé pour le boîtier, cet appareil doit être connecté uniquement à une interface USB version 2.0 ou ultérieure.

Batterie

- Ne pas remplacer la batterie intégrée vous-même. Contacter un centre de service agréé pour la remplacer.
- La télécommande contient des piles susceptibles d'être avalées. Tenir la télécommande hors de portée des enfants.
- Attention au risque d'explosion ! Tenir les batteries à l'écart de la chaleur, de la lumière directe du soleil ou du feu. Ne jamais jeter les piles au feu.
- Lorsque la télécommande n'est pas utilisée pendant une longue période, retirer les piles.
- Remplacer les piles de la télécommande uniquement avec le même type de pile ou un type équivalent.
- Les piles contiennent des substances chimiques, elles doivent être mises au rebut correctement.
- Recharger cet appareil régulièrement. Ne pas stocker cet appareil avec une batterie complètement déchargée.

Nettoyage

- Utiliser un chiffon doux non pelucheux. Ne jamais utiliser de produits liquides, gazeux ou inflammables pour le nettoyage.
- Ne pas utiliser d'agents liquides pour le nettoyage de l'objectif, afin de ne pas endommager le film de protection de l'objectif.
- Frotter les surfaces doucement. Veiller à ne pas rayer les surfaces.
- Utiliser un chiffon nettoyant pour lentille pour nettoyer la lentille.

Réparations

- Ne pas réparer cet appareil vous-même. Faire réparer votre appareil par un centre de service agréé uniquement.
- Un mauvais entretien peut entraîner des blessures ou endommager l'appareil.
- Consulter un technicien qualifié pour toute réparation.

Précaution

- Le rayonnement optique émis par cet appareil est potentiellement dangereux.
- Ne pas regarder directement le faisceau pendant le fonctionnement. La lumière vive peut abîmer vos yeux.

Contenu

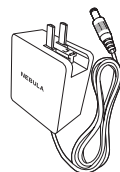
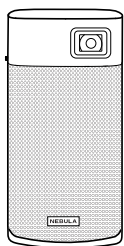

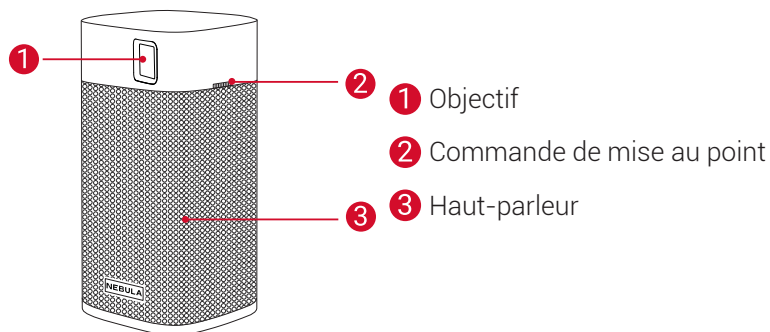

Présentation

1. Vue avant

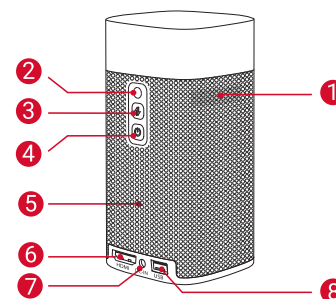

2. Vue arrière



- 1 Ventilation (sortie d'air)
- 2 Récepteur infrarouge
- 3 
 - Appuyer pour basculer entre le mode Bluetooth et le mode de projection
- 4 Bouton d'alimentation
 - Maintenir appuyé pendant 2 secondes pour allumer / éteindre
- 5 Haut-parleur
- 6 HDMI
 - Connexion d'un périphérique de lecture avec sortie HDMI
- 7 ENTRÉE CC
 - Raccordement de l'alimentation
- 8 Port USB
 - Connexion à une clé USB

3. Vue de dessus

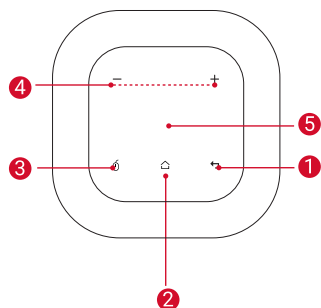

- 1
 - Toucher pour revenir au menu précédent
- 2
 - Toucher pour accéder au menu d'accueil
- 3
 - Toucher pour entrer/sortir du mode souris
- 4
 - Toucher pour augmenter/réduire le volume
- 5 Boutons de navigation
 - Glissez dans les quatre directions afin de naviguer
 - Appuyez afin de confirmer votre sélection

4. Vue de dessous

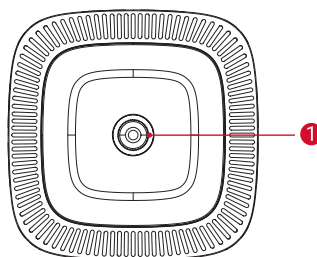

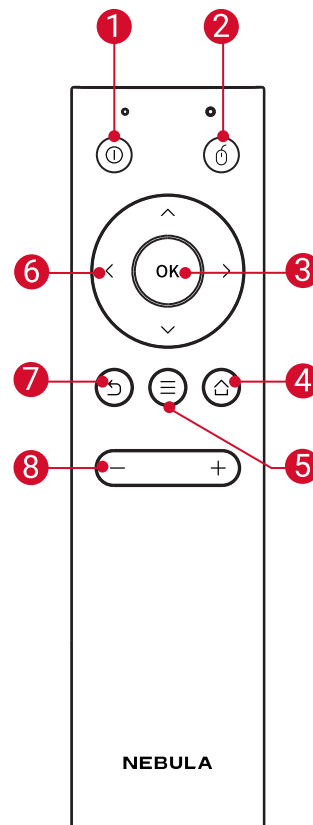

- 1 Attache pour trépied

5. Télécommande



- 1
 - Appuyer pour sélectionner une option : mise hors tension, veille, redémarrer ou activer le mode enceinte Bluetooth
- 2
 - Appuyer pour entrer/sortir du mode souris
- 3 **OK**
 - Appuyer pour confirmer une sélection ou une saisie
 - Mettre en pause / reprendre la lecture
- 4
 - Ouvrir le menu d'accueil
- 5
 - Accéder à plus d'options pendant la lecture (disponibles selon la source)
- 6 Boutons de navigation
 - Parcourir les menus ou ajuster le contenu sélectionné
- 7
 - Revenir au menu précédent
- 8
 - Augmenter / réduire le volume

6. Éclairage LED

Bouton	État LED	Description
	Bleu fixe	Allumer / fonctionnement en mode de projection
	Jaune fixe	Veille en mode de projection
	Rouge fixe	En charge
	Vert fixe	Chargement terminé
	Rouge clignotant	Batterie faible
	Bleu clignotant	Prêt pour l'appairage / appairage Bluetooth en cours / Bluetooth déconnecté (mode Haut-parleur Bluetooth)
	Bleu fixe	Bluetooth connecté (mode Haut-parleur Bluetooth)

Démarrer

1. Placement

Placer le Nebula Apollo sur une surface stable et plate, en face de la surface de projection. Pour de meilleurs résultats, la surface de projection doit être de couleur blanche et plane. La distance entre le Nebula Apollo et la surface de projection doit être au minimum de 0,58 mètres (23") et au maximum de 3,08 mètres (121") pour obtenir une image de projection de 20 à 100 pouces.

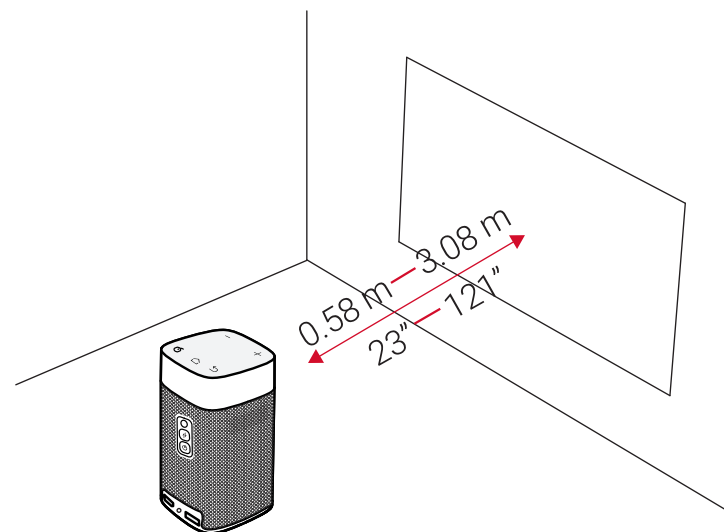

- Il n'est pas nécessaire d'incliner le Nebula Apollo vers la surface de projection. L'image de projection peut être ajustée grâce à la correction de la distorsion intégrée.
- La distance entre le Nebula Apollo et la surface de projection détermine la taille de l'image de projection. Pour un résultat optimal, placer le Nebula Apollo à une distance comprise entre 40 et 80" de la surface de projection.

2. Préparer la télécommande

La télécommande est livrée avec deux piles bouton.

- ① Pour la première utilisation, retirer la languette isolante pour activer les piles de la télécommande.

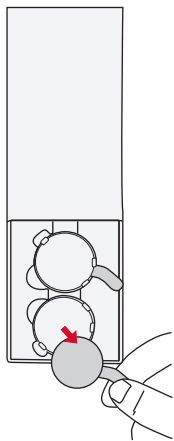

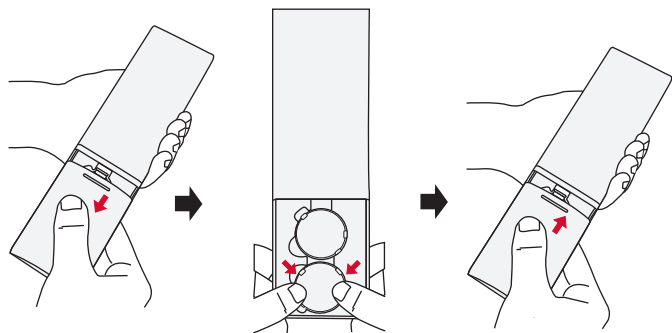

- ② Pour remplacer les piles, faire glisser pour ouvrir le compartiment, insérer de nouvelles piles (en faisant correspondre la polarité [+/-] indiquée), et fermer le compartiment de piles.

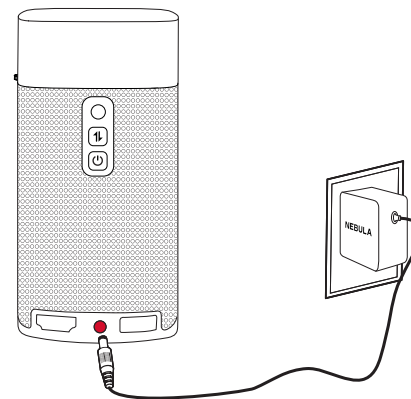

3. Pour démarrer

- ① Pour la première utilisation, procéder à une charge complète de la batterie intégrée en utilisant l'adaptateur fourni.



- ② Appuyer sur  pendant 2 secondes pour mettre sous tension le projecteur.

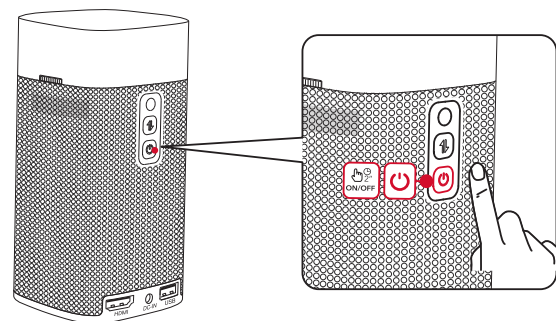

- ③ Tourner l'appareil vers un mur ou une surface de projection appropriée.
- ④ Ajuster l'objectif par rotation de la commande de mise au point.

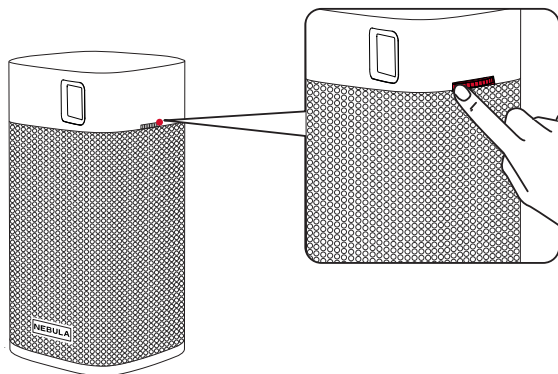

- ⑤ Pour la première utilisation, suivre les instructions à l'écran pour effectuer les réglages de base.



Pour permettre une charge du Nebula Apollo la plus rapide et la plus sécurisée possible, utiliser uniquement l'adaptateur fourni.

Application Nebula

Pour un contrôle facile du Nebula Apollo, nous recommandons de télécharger l'application Nebula Connect. Grâce à cette application, il est possible de contrôler votre souris via l'écran.

- ① Télécharger l'application **Nebula Connect** depuis l'App Store (appareils iOS) ou Google Play (appareils Android).

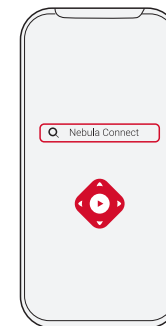

- ② Activer le Bluetooth sur votre smartphone.
 ③ Ouvrir l'application **Nebula Connect** et sélectionner l'appareil **[Nebula-XXXXXXX]** à connecter.

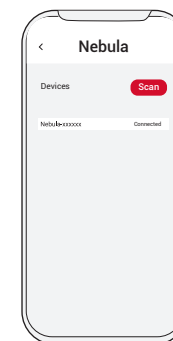

- ④ Suivre les instructions à l'écran pour terminer la configuration.

Paramètres

Suivre le processus de configuration lors de la première mise sous tension du Nebula Apollo.

1. Réseau

Ce projecteur peut être connecté à Internet via une connexion sans fil (Wi-Fi).

- ① Dans le menu d'accueil, sélectionner **[Network]** (réseau) et appuyer sur **OK**.
- ② Suivre les instructions à l'écran pour établir la connexion réseau.

2. Bluetooth

Mode enceinte Bluetooth

Vous pouvez utiliser ce projecteur comme une enceinte Bluetooth autonome.

- ① Appuyer sur  pour passer en mode enceinte Bluetooth.

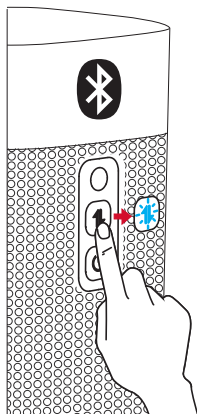

- ② Activer le Bluetooth sur votre smartphone et sélectionner l'appareil **[Nebula-XXXXXX]** à connecter.

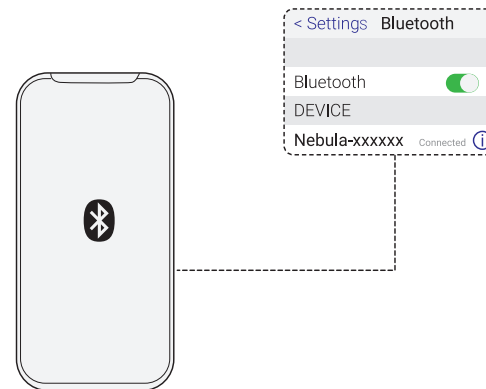

Mode Projecteur

Vous pouvez connecter une enceinte Bluetooth ou une paire d'écouteurs au Nebula Apollo lorsque celui-ci est en mode projecteur.

- ① Appuyer sur  pour accéder au menu d'accueil, sélectionner **[Settings]** > **[Bluetooth]** (Paramètres > Bluetooth) et appuyer sur **OK**.
- ② Suivre les instructions à l'écran pour établir la connexion Bluetooth.

3. Projecteur

Appuyer sur  pour accéder au menu principal, sélectionner **[Settings]** > **[Projector]** (Paramètres > Projecteur), et appuyer sur **OK**.

[Image Mode] (Mode Image)	[Auto] (Auto) / [Standard Mode] (Mode standard) / [Battery Mode] (Mode batterie)
[Color Temperature] (Température de couleur)	[Normal] (Normale) / [Cool] (Froide) / [Warm] (chaude)

[Auto Keystone Correction] (Correction trapézoïdale automatique)

Activer / désactiver la correction trapézoïdale automatique.

[Vertical Keystone Correction] (Correction trapézoïdale verticale)

Lorsque la correction trapézoïdale automatique est désactivée, permet de procéder à l'ajustement manuel de la valeur trapézoïdale verticale.

[Projector Mode] (Mode de projection)

[Front Projection] (Projection avant) : Le projecteur est situé en face de la surface de projection.

[Rear Projection] (Projection arrière) : Le projecteur est situé derrière la surface de projection.

[Inverted Front Projection] (Projection avant inversée) : Le projecteur est suspendu au plafond, à l'envers. L'image est tournée de 180 degrés.

[Inverted Rear Projection] (Projection arrière inversée) : Le projecteur est suspendu au plafond à l'envers, derrière la surface de projection. L'image est tournée à 180 degrés et inversée horizontalement.

4. Gestionnaire d'application

- Appuyer sur  pour accéder au menu d'accueil, sélectionnez **[Settings] > [App Manager]** (Paramètres > Gestionnaire d'application) et appuyer sur **OK**.
- Sélectionner une application pour vérifier la version actuelle, forcer l'ouverture ou la fermeture, vérifier l'espace utilisé ou effacer des données, ou la désinstaller.



Lorsque plus de 3 applications sont installées, vous pouvez accéder à la page **[Apps]** (applications) ou à l'App Store depuis la page d'accueil. Sélectionner une application et appuyer sur  sur la télécommande ; vous pouvez alors sélectionner **[Move To Home]** (Déplacer vers la page d'accueil) ou **[Uninstall]** (Désinstaller).

5. Autres

Dans le menu d'accueil, sélectionner **[Settings]** (paramètres) pour trouver plus d'options de configuration.

[General] (Général)

[Language] (Langue)

Sélectionner une langue pour l'affichage à l'écran.

[Keypad Tone] (tonalité du clavier)

Activer / désactiver la tonalité du clavier.

[Automatic Sleep Interval] (Intervalle de veille automatique)

5 min / 15 min / 30 min

[Background] (Arrière-plan)

Sélectionner un arrière-plan.

[Clear Cache] (Effacer le cache)

Effacer toutes les données en mémoire cache stockées dans le projecteur.

[Screen Mirroring] (Écran miroir)

Activer l'affichage en miroir de l'écran.

[Date&Time] (Date et heure)

[Automatic Date & Time] (Date et heure automatiques)

Activer ou désactiver la date et l'heure automatiques.

[Date] (Date)

Définir manuellement la date.

[Time] (Heure)

Définir l'heure manuellement.

[Select Time Zone] (Sélectionner le fuseau horaire)

Sélectionner le fuseau horaire.

[Use 24-Hour Format] (Utiliser le format 24 heures)

Sélectionner le format 24 heures ou 12 heures.

[Upgrade] (Mise à niveau)

[Check Update] (Recherche de mises à jour)

Permet de vérifier si vous disposez de la dernière version. Suivre les instructions à l'écran pour mettre à niveau la version du Firmware.

[About] (À propos)

[Recovery] (Restauration)

Toutes les données sur le stockage interne seront effacées.

Utilisation de Nebula Apollo

1. Lecture depuis des dispositifs de lecture HDMI

Nebula Apollo peut être connecté à divers dispositifs de lecture HDMI tels que les récepteurs TV, les clés TV, les lecteurs DVD, les boîtiers décodeurs, les consoles de jeux ou autres appareils.

Pour lire des contenus depuis des dispositifs de lecture HDMI :

- ① Connecter Nebula Apollo à un dispositif de lecture HDMI avec un câble HDMI (non fourni).

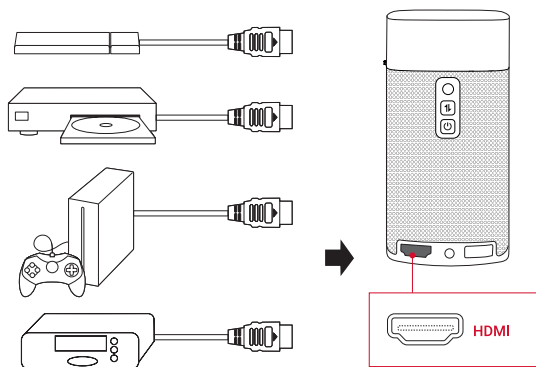



- ② Appuyer sur  pour accéder au menu principal, sélectionnez **[HDMI]** puis appuyer sur **OK**.

- La lecture via le HDMI commence automatiquement lors de la première connexion à un dispositif de lecture HDMI.

2. Lecture à partir d'une clé USB

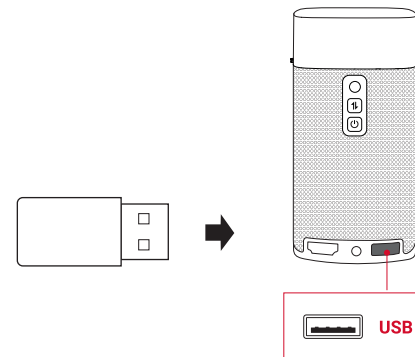
Avec le Nebula Apollo, vous pouvez écouter de la musique, regarder des vidéos et des images, ou installer des applications stockées sur un dispositif de stockage USB 2.0, en utilisant un câble USB (non fourni).



- ① Appuyer sur  pour accéder au menu d'accueil.
- ② Sélectionner **[File Manager]** (gestionnaire de fichiers) et appuyer sur **OK**.
- ③ Sélectionner un fichier, puis appuyer sur **OK**.

3. Installer des applications

Une fois connecté à un réseau sans fil, vous pouvez accéder aux services en ligne, profiter de films, de musique et images, ainsi que naviguer sur Internet. Outre les applications installées, vous pouvez également installer d'autres applications soit à partir de l'App Store de Nebula ou via une clé USB.

- ① Appuyer sur  pour accéder au menu d'accueil.
- ② Sélectionner un service Internet, puis appuyer sur **OK**.

4. Écran miroir

Vous pouvez projeter sans fil l'écran de votre smartphone ou tablette sur la surface de projection.

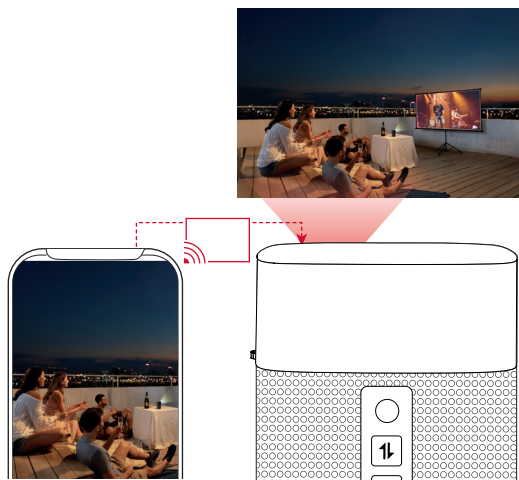

Pour utiliser la fonctionnalité d'écran miroir :

- ① Appuyer sur  pour accéder au menu d'accueil, sélectionnez **[Settings] > [General] > [Screen Mirroring]** (Paramètres > Général > Écran miroir) et appuyer sur **OK**.
- ② Suivez les instructions à l'écran pour achever le processus.
 - Le Nebula Apollo miroitera l'écran de la tablette ou du téléphone portable connecté.

Pour les appareils iOS :



Pour les appareils Android :

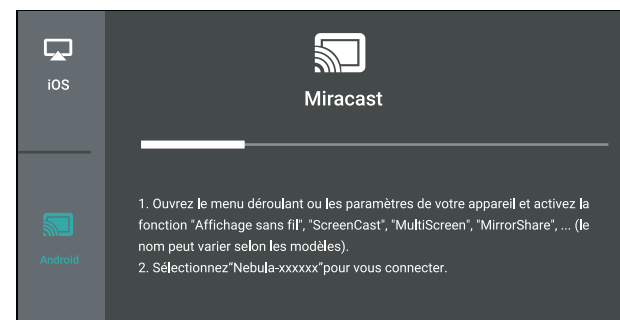

Il est possible que certains contenus ne puissent pas être diffusés, en raison de restrictions de droit d'auteur. Dans ce cas, vous pouvez diffuser ces contenus via la même application installée sur votre Nebula Apollo.

Spécifications



Les spécifications et la conception sont susceptibles d'être modifiées sans préavis.

Alimentation : DC 15V \equiv 3A CC

Consommation : <10 W

Consommation en veille : < 0,5 W

Technologie d'affichage : DLP 0.2 en 854 x 480 pixels

Source de lumière : LED RVB

Taille d'image projetée : 20 à 100 po

Résolution : 854 x 480 pixels

Luminosité : 200 lumens ANSI

Rapport de contraste : 400:1

Rapport de projection : 1,3

Distance de projection : 0,58 m à 3,08 m

CPU : Quad core A7

OS : Android 7.1

RAM : 1 Go DDR

ROM : 8 Go eMMC

Enceintes : 6W

Wi-Fi : IEEE802.11a/b/g/n double fréquence 2.4G/5G

Version Bluetooth : V4.2

Système de fichiers USB : FAT32

Type de batterie intégrée : Li-polymère

Capacité : 9750 mAh 3,85 V

Lecture de film : environ 4 heures en mode batterie

Lecture de musique : environ 30 heures en mode enceinte Bluetooth

Piles de la télécommande : CR 2032 x 2

Température ambiante recommandée : 5 à 35 °C



Humidité relative : 15 % ~ 85 % (sans condensation)

Température et humidité pour le stockage : < 65 °C, humidité < 90 %

Dimensions (H x L x P) : 131 x 65 x 65 mm / 5,2 x 2,6 x 2,6 po

Poids : 579 g

Dépannage

- ① Impossible d'allumer le projecteur avec la télécommande ?
 - Appuyer sur  pendant 2 secondes pour mettre sous tension le projecteur.
 - Lorsqu'il est éteint, vous ne pouvez pas utiliser la télécommande pour allumer l'appareil.
- ② La télécommande ne fonctionne pas ?
 - S'assurer que les piles sont déjà placées dans la télécommande.
 - Remplacer les piles.
- ③ L'image est floue ?
 - Tourner la commande de mise au point pour l'ajuster.
- ④ L'image projetée est inversée ?
 - Appuyer sur  pour accéder au menu d'accueil, sélectionner **[Settings] > [Projector Mode]** (Paramètres > Mode de projection) et changer le mode pour obtenir l'image correcte.
- ⑤ Impossible de se connecter au réseau Wi-Fi ?
 - Actualiser la liste des réseaux disponibles et réessayer.
 - Redémarrer le routeur sans fil ou le projecteur et réessayer.
- ⑥ Comment mettre à jour le firmware ?
 - Quand une nouvelle version est détectée, il vous sera demandé de redémarrer et de mettre à jour.

Garantie de remboursement sous 30 jours pour toute raison

Vous pouvez retourner votre produit en bon état et dans son emballage dans les 30 jours suivant l'achat pour recevoir un remboursement complet pour quelque raison que ce soit. Si le motif de retour n'est pas lié à la qualité, le client doit payer les frais d'expédition de retour.

Garantie de 12 mois de garantie pour des problèmes liés à la qualité

Les produits de Nebula sont garantis contre tout défauts matériels et de fabrication pendant 12 mois à compter de la date d'achat. Au cours de cette période, Nebula couvrira le remplacement et les frais d'expédition de retour pour les produits qui s'avèreraient défectueux lors de leur utilisation normale.

Veuillez noter ce qui suit : Les étiquettes d'expédition fournies doivent être utilisées dans les 20 jours suivant la date à laquelle elles ont été envoyées par l'assistance de Nebula.

Informazioni sulla sicurezza	105
Contenuto della confezione	108
Panoramica	108
Introduzione	113
App Nebula	117
Impostazioni	118
Utilizzo di Nebula Apollo	122
Specifiche	126
Risoluzione dei problemi	127
Garanzia	128

Informazioni sulla sicurezza

Leggere tutte le istruzioni prima di utilizzare il dispositivo. Non apportare modifiche, né creare impostazioni che non siano descritte nel presente manuale. La garanzia non si applica in caso di lesioni fisiche, perdita di dati o danni causati dal mancato rispetto delle istruzioni.

Configurazione

- Per ridurre il rischio di incendi o scosse elettriche, non esporre il dispositivo a pioggia o umidità. Oggetti contenenti liquidi come, ad esempio, vasi, non devono essere collocati sul dispositivo.
- Non posizionare il dispositivo su superfici morbide, come tovaglie o tappeti, in quanto ciò potrebbe provocare un incendio.
- Non posizionare il dispositivo in aree soggette a polvere e sporco eccessivi o vicino ad apparecchi che generano un forte campo magnetico.
- Per evitare il surriscaldamento, non bloccare né ostruire le aperture di aerazione.
- Non collocare mai il dispositivo in uno spazio ristretto. Lasciare sempre spazio sufficiente attorno al dispositivo per consentire l'aerazione.
- Evitare di esporre eccessivamente il dispositivo alla luce diretta del sole, al calore, ad ampie fluttuazioni di temperatura e all'umidità. Evitare temperature estreme. La temperatura di esercizio e di conservazione adatta per questo dispositivo e i suoi accessori è compresa tra 0 °C e 35 °C / 0 °F e 95 °F.
- Quando il dispositivo è in funzione per un periodo di tempo prolungato, la sua superficie potrebbe riscaldarsi. In tal caso, spegnerlo immediatamente e scollegare il caricabatterie. Riprendere l'utilizzo dopo che il dispositivo si è raffreddato.
- Maneggiare il dispositivo sempre con cura. Evitare di toccare l'obiettivo.
- Non consentire a bambini di maneggiare il dispositivo senza supervisione.
- Non collocare oggetti pesanti o appuntiti sul dispositivo.
- Per evitare scosse elettriche, non smontare il dispositivo.
- Usare esclusivamente parti o accessori specificati dal produttore.
- Evitare vibrazioni estreme poiché potrebbero danneggiare le componenti interne.

Alimentazione

- Utilizzare solo l'adattatore di alimentazione in dotazione.
- Spegnerlo il dispositivo prima di rimuovere l'alimentatore dalla presa di corrente.
- Evitare che il cavo di alimentazione venga calpestato o schiacciato, soprattutto in prossimità di spine, prese di derivazione e i fori da cui tali spine o prese fuoriescono dal dispositivo.
- Scollegare questo dispositivo in caso di temporali o se rimane inutilizzato per un lungo periodo di tempo.
- Nel caso in cui la spina di alimentazione o un accoppiatore vengano utilizzati per scollegare il dispositivo, questo resta prontamente azionabile.
- Prima di effettuare o modificare i collegamenti, assicurarsi che tutti i dispositivi siano scollegati dalla presa di corrente.
- Non toccare mai il cavo di alimentazione o il connettore di alimentazione con le mani bagnate.

Sicurezza acustica

- Al fine di prevenire danni all'udito, evitare l'ascolto ad alto volume per periodi di tempo prolungati. Impostare il volume a un livello di sicurezza.

Ricarica

- Il caricabatterie è di tipo DST451-150300W-K con tensione/corrente in uscita di 15 V CC/3 A. Il caricabatterie deve essere installato vicino al prodotto e deve essere facilmente accessibile.
- Questo caricabatterie è destinato esclusivamente all'uso in ambienti interni.
- Durante la ricarica, posizionare il dispositivo in una stanza con una normale temperatura ambiente (compresa tra 5 °C e 25 °C / 41 °F e 77 °F) e ben areata.
- Considerato il materiale utilizzato per l'involucro, il dispositivo deve essere collegato solo a un'interfaccia USB versione 2.0 o superiore.

Batteria

- Non sostituire autonomamente la batteria integrata. Contattare un centro di assistenza autorizzato per la sostituzione.

- Il telecomando contiene batterie che potrebbero essere accidentalmente ingerite. Tenere il telecomando lontano dalla portata dei bambini.
- Rischio di esplosione. Tenere le batterie lontano da fonti di calore, luce solare diretta o fiamme. Non smaltire mai le batterie mediante incenerimento.
- Rimuovere le batterie quando il telecomando non è utilizzato per un periodo di tempo prolungato.
- Sostituire le batterie del telecomando esclusivamente con batterie dello stesso tipo o di tipo equivalente.
- Le batterie contengono sostanze chimiche e, pertanto, devono essere smaltite correttamente.
- Caricare regolarmente il dispositivo. Non conservare il dispositivo quando la batteria è completamente scarica.

Pulizia

- Utilizzare un panno morbido e privo di lanugine. Per la pulizia del dispositivo, non utilizzare mai detergenti liquidi, gassosi o facilmente infiammabili.
- Non utilizzare detergenti liquidi per la pulizia dell'obiettivo onde evitare di danneggiare la pellicola di rivestimento applicata sull'obiettivo.
- Asciugare le superfici delicatamente. Fare attenzione a non graffiare le superfici.
- Utilizzare l'apposita carta per la pulizia dell'obiettivo.

Riparazioni

- Non effettuare autonomamente riparazioni sul dispositivo. Rivolgersi a un centro di assistenza autorizzato per la riparazione del dispositivo.
- Una manutenzione errata può causare lesioni fisiche o danni al dispositivo.
- Affidarsi a personale qualificato per tutti gli interventi di assistenza.

Attenzione

- Possibili radiazioni ottiche pericolose emesse dal dispositivo.
- Non fissare direttamente il fascio di luce quando il dispositivo è in funzione. La luce intensa potrebbe danneggiare gli occhi.

Contenuto della confezione

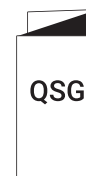
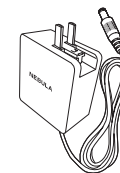
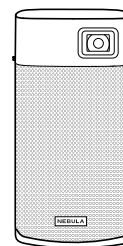

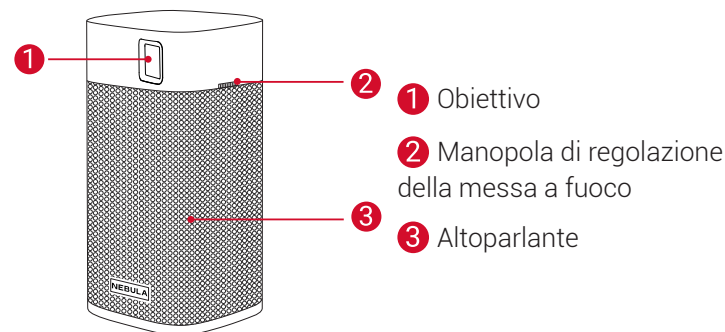

Panoramica

1. Vista anteriore



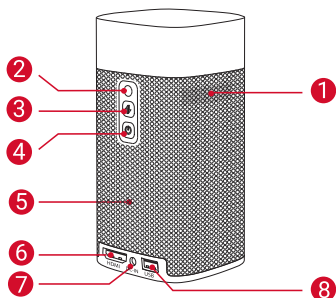



2. Vista posteriore

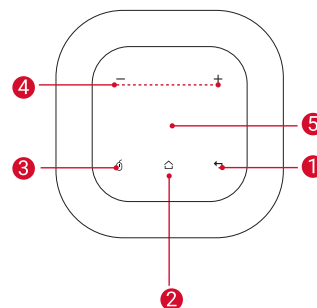

- 1 Aerazione (uscita aria)
- 2 Ricevitore a infrarossi
- 3 
 - Premere per passare dalla modalità altoparlante Bluetooth alla modalità proiettore
- 4 Tasto di alimentazione
 - Tenere premuto per 2 secondi per accendere/spegnere il dispositivo
- 5 Altoparlante
- 6 HDMI
 - Collegare a un dispositivo di riproduzione attraverso l'uscita HDMI
- 7 CC-IN
 - Collegare all'alimentazione
- 8 USB
 - Collegare a un'unità flash USB

3. Vista dall'alto



- 1 
 - Toccare per tornare al menu precedente
- 2 
 - Toccare per aprire il menu Home
- 3 
 - Toccare per accedere alla modalità di controllo puntatore o per uscirne
- 4 + / -
 - Toccare per alzare/abbassare il volume
- 5 Pulsanti di navigazione
 - Per navigare, scorrere in alto, in basso, a sinistra o a destra
 - Toccare per confermare la selezione



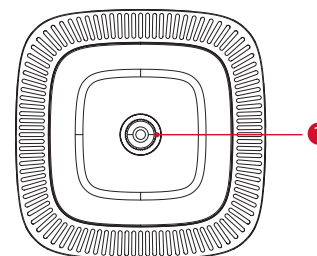

4. Vista dal basso



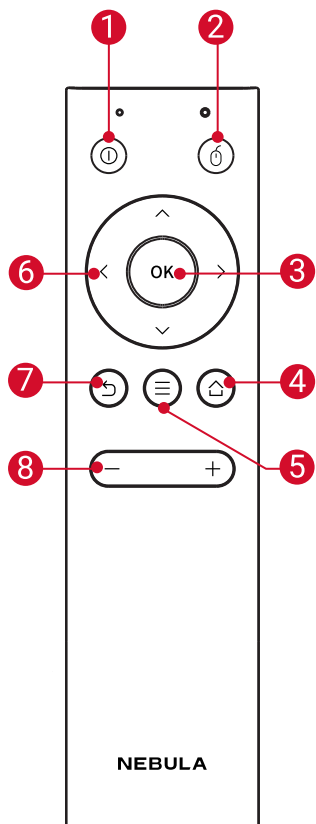

- 1 Attacco per cavalletto

5. Telecomando



- 1** 
 - Premere per selezionare un'opzione: spegnimento, standby, riavvio o attivazione della modalità altoparlante Bluetooth
- 2** 
 - Premere per accedere alla modalità di controllo puntatore o per uscirne
- 3** **OK**
 - Premere per confermare una selezione o un'immissione
 - Consente di mettere in pausa/riprendere la riproduzione
- 4** 
 - Consente di aprire il menu Home
- 5** 
 - Consente di accedere ad altre opzioni durante la riproduzione (le opzioni disponibili dipendono dalla sorgente)
- 6** Pulsanti di navigazione
 - Consentono di navigare all'interno dei menu o di modificare i contenuti selezionati
- 7** 
 - Consente di tornare al menu precedente
- 8** + / -
 - Consente di alzare/abbassare il volume

6. Indicazione LED

Pulsante	Stato LED	Descrizione
	Blu fisso	Accensione/Funzionamento in modalità proiettore
	Giallo fisso	Standby in modalità proiettore
	Rosso fisso	In carica
	Verde fisso	Ricarica completata
	Rosso lampeggiante	Batteria scarica
	Blu lampeggiante	Pronto per l'associazione/ Associazione Bluetooth (modalità altoparlante Bluetooth)
	Blu fisso	Connesso al Bluetooth (modalità altoparlante Bluetooth)

Introduzione

1. Posizionamento

Posizionare Nebula Apollo su una superficie piana e stabile, davanti alla superficie di proiezione. Per risultati ottimali, la superficie di proiezione deve essere bianca e piana. Per ottenere un'immagine di proiezione da 20 a 100 pollici, la distanza tra Nebula Apollo e la superficie di proiezione deve essere di minimo 0,58 metri (23 pollici) e massimo 3,08 metri (121 pollici).

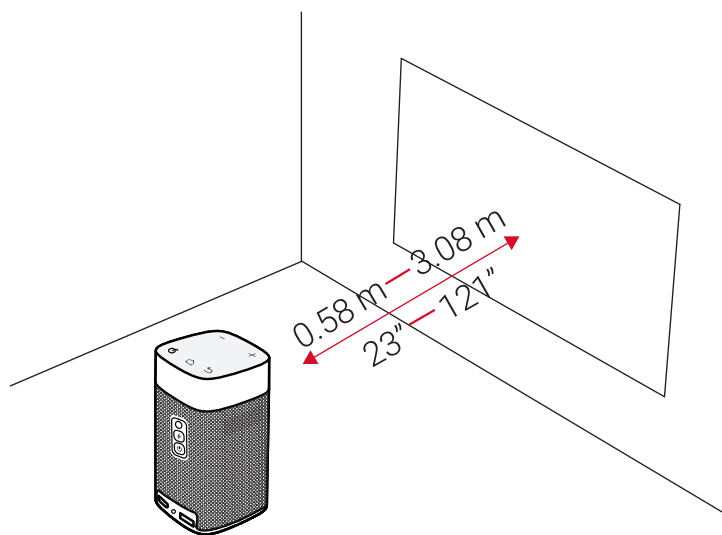

- Non occorre inclinare Nebula Apollo verso la superficie di proiezione. È possibile correggere l'immagine di proiezione usando la correzione trapezoidale integrata.
- La distanza tra Nebula Apollo e la superficie di proiezione determina le dimensioni dell'immagine di proiezione. Per risultati ottimali, posizionare Nebula Apollo a una distanza di 40-80 pollici dalla superficie di proiezione.

2. Preparazione del telecomando

Il telecomando è dotato di due batterie a bottone.

- ① Per il primo utilizzo, rimuovere la linguetta isolante per attivare le batterie del telecomando.

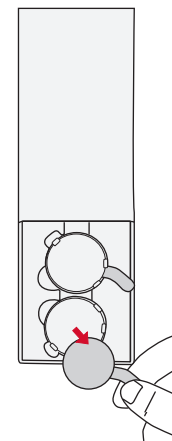

- ② Per sostituire le batterie, far scorrere il coperchio del vano batterie fino a completa apertura, inserire le nuove batterie (facendo corrispondere la polarità +/- indicata) e chiudere il vano batterie.

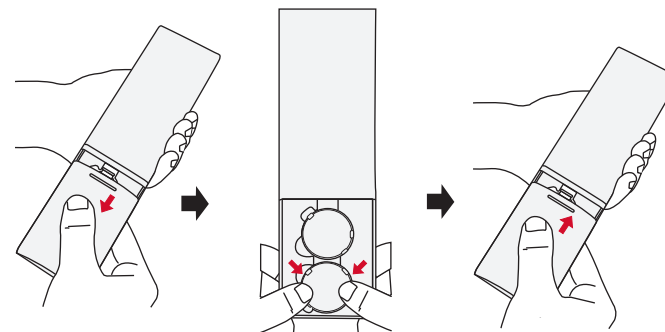

3. Introduzione

- ① Per il primo utilizzo, caricare completamente la batteria integrata usando l'adattatore in dotazione.

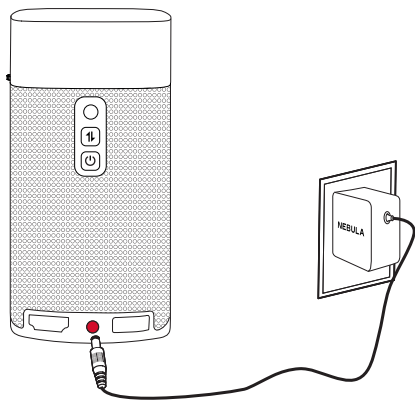

- ② Tenere premuto  sul proiettore per 2 secondi per accenderlo.

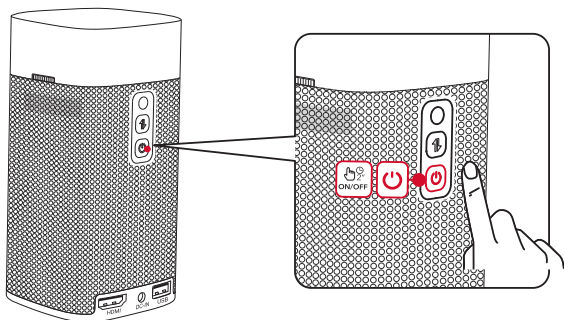

- ③ Orientare il dispositivo verso una superficie di proiezione o una parete adatta.
- ④ Regolare la messa a fuoco ruotando la manopola di regolazione della messa a fuoco.

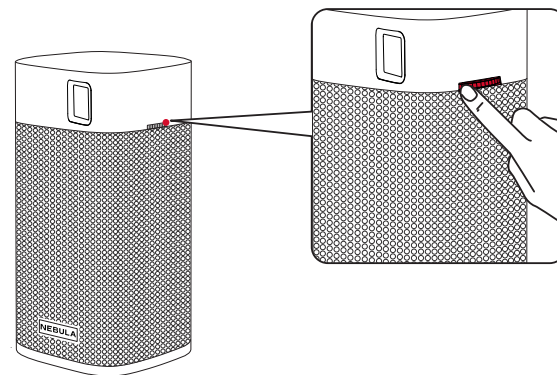

- ⑤ Per il primo utilizzo, seguire le istruzioni visualizzate sullo schermo per completare la configurazione base.



Utilizzare esclusivamente l'adattatore in dotazione per caricare Nebula Apollo nel modo più rapido e sicuro.

App Nebula

Per controllare Nebula Apollo in tutta semplicità, raccomandiamo di eseguire il download dell'app Nebula Connect. Mediante l'app, è possibile operare il mouse usando lo schermo.

- 1 Scaricare l'app **Nebula Connect** dall'App Store (dispositivi iOS) o da Google Play (dispositivi Android).



- 2 Abilitare il Bluetooth sullo smartphone.
- 3 Aprire l'app **Nebula Connect** e selezionare **[Nebula-XXXXXX]** come dispositivo che si desidera connettere.

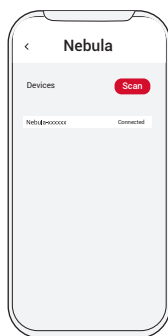

- 4 Seguire le istruzioni visualizzate sullo schermo per completare la configurazione della connessione.

Impostazioni

Quando si accende Nebula Apollo per la prima volta, eseguire tutti i passaggi della procedura di configurazione.

1. Rete

Questo proiettore può essere connesso a Internet tramite una connessione wireless (Wi-Fi).

- 1 Nel menu Home, selezionare **[Rete]** e premere **OK**.
- 2 Seguire le istruzioni visualizzate sullo schermo per completare la connessione alla rete.

2. Bluetooth

Modalità altoparlante Bluetooth

È possibile utilizzare il proiettore come altoparlante Bluetooth autonomo.

- 1 Premere  per passare alla modalità altoparlante Bluetooth.

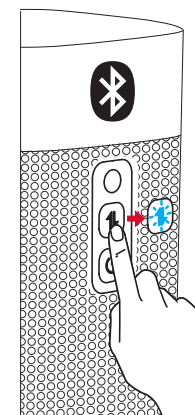

- ② Abilitare il Bluetooth sullo smartphone e selezionare **[Nebula-XXXXXX]** come dispositivo che si desidera connettere.

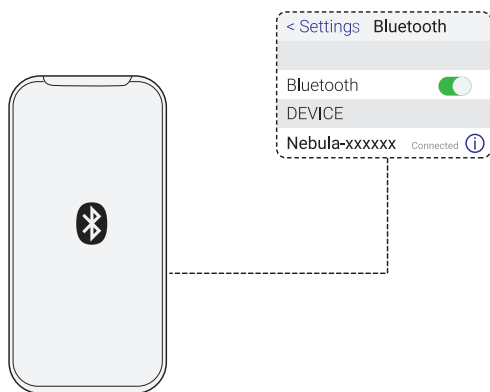

Modalità proiettore

In modalità proiettore, è possibile connettere un altoparlante Bluetooth o un paio di cuffie a Nebula Apollo.

- ① Premere per accedere al menu Home, selezionare **[Impostazioni]** > **[Bluetooth]**, quindi premere **OK**.
- ② Seguire le istruzioni visualizzate sullo schermo per completare la connessione Bluetooth.

3. Proiettore

Premere per accedere al menu Home, selezionare **[Impostazioni]** > **[Proiettore]**, quindi premere **OK**.

[Modalità immagine]	[Auto]/[Modalità standard]/[Modalità batteria]
[Temperatura colore]	[Normale]/[Freddo]/[Caldo]
[Correzione trapezoidale automatica]	Consente di abilitare/disabilitare la correzione trapezoidale automatica.

[Correzione immagine trapezoidale verticale]

Quando la funzione di correzione immagine trapezoidale automatica è disabilitata, regolare manualmente il valore dell'immagine trapezoidale verticale.

[Modalità proiettore]

[Proiettore frontale]: il proiettore si trova davanti alla superficie di proiezione.

[Proiettore posteriore]: il proiettore si trova dietro la superficie di proiezione.

[Proiettore frontale capovolto]: il proiettore è appeso al soffitto in posizione capovolta. L'immagine è ruotata di 180 gradi.

[Proiettore posteriore capovolto]: il proiettore è appeso al soffitto in posizione capovolta, dietro la superficie di proiezione. L'immagine è ruotata di 180 gradi e speculare in senso orizzontale.

4. App Manager

- ① Premere per accedere al menu Home, selezionare **[Impostazioni]** > **[Gestione app]**, quindi premere **OK**.
- ② Selezionare un'app e verificare la sua versione corrente, aprire l'app o forzarne l'arresto, controllare la quantità di memoria utilizzata dall'app o cancellarne i dati, oppure disinstallarla.



Nel caso in cui siano installate più di 3 app, è possibile accedere alla pagina **[App]** o all'App Store nella pagina iniziale. Selezionare un'app e premere sul telecomando, quindi selezionare **[Sposta in Home]** o **[Disinstalla]**.

5. Altre impostazioni

Nel menu Home, selezionare **[Impostazioni]** per cercare altre opzioni di impostazione.

[Generale]	
[Lingua]	Per selezionare una lingua di visualizzazione sullo schermo.
[Toni tastiera]	Per attivare / disattivare i toni della tastiera.
[Intervallo sospensione automatico]	5 min/15 min/30 min
[Sfondo]	Per selezionare uno sfondo.
[Pulizia cache]	Per cancellare i dati memorizzati nella cache del proiettore.
[Mirroring schermo]	Per attivare il mirroring dello schermo.
[Data e ora]	
[Data e ora automatiche]	Per abilitare / disabilitare la data e l'ora automatiche.
[Data]	Per impostare manualmente la data.
[Ora]	Per impostare manualmente l'ora.
[Seleziona fuso orario]	Per selezionare il fuso orario.
[Usa formato di 24 ore]	Per selezionare il formato 24 ore o 12 ore.
[Aggiornamento]	
[Controlla aggiornamenti]	Per controllare se si dispone della versione più recente. Seguire le istruzioni visualizzate sullo schermo per aggiornare la versione del firmware.
[Informazioni su]	
[Ripristino]	Tutti i dati della memoria integrata verranno cancellati.

Utilizzo di Nebula Apollo

1. Riproduzione da dispositivi di riproduzione HDMI

Nebula Apollo può essere collegato a vari dispositivi di riproduzione HDMI, ad esempio TV box, TV stick, lettori DVD, decoder digitali, console per videogiochi o altri dispositivi.

Per riprodurre i contenuti da dispositivi di riproduzione HDMI:

- Collegare Nebula Apollo a un dispositivo di riproduzione HDMI usando un cavo HDMI (non in dotazione).

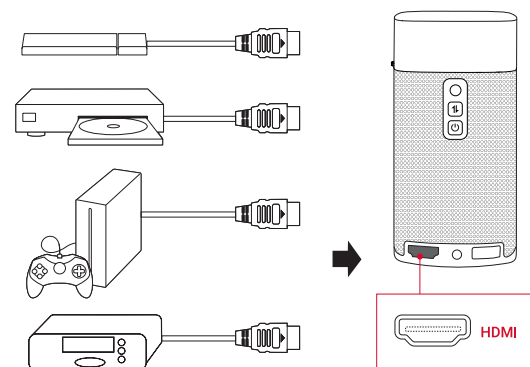

- Premere  per accedere al menu Home, selezionare **[HDMI]** e premere **OK**.
 - La riproduzione HDMI si avvierà automaticamente quando il dispositivo è collegato per la prima volta a un dispositivo di riproduzione HDMI.

2. Riproduzione da un dispositivo di archiviazione USB

Con Nebula Apollo è possibile riprodurre musica, video e foto o installare app memorizzate su un dispositivo di archiviazione USB 2.0 utilizzando un cavo USB (non in dotazione).

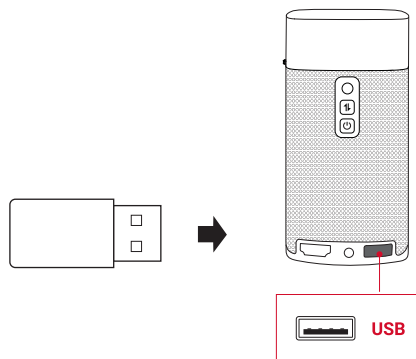

- ① Premere  per accedere al menu Home.
- ② Selezionare **[Gestione file]** e premere **OK**.
- ③ Selezionare un file, quindi premere **OK**.

3. Installazione di app

Una volta eseguita la connessione a una rete wireless, è possibile accedere a servizi online, godersi film, musica e foto e navigare in Internet. Oltre alle app preinstallate, è possibile installare anche altre app, sia dal Nebula App Store sia da un'unità flash USB.

- ① Premere  per accedere al menu Home.
- ② Selezionare un servizio Internet e premere **OK**.

4. Mirroring dello schermo

È possibile trasmettere in modalità wireless lo schermo del proprio smartphone o tablet sulla superficie di proiezione.

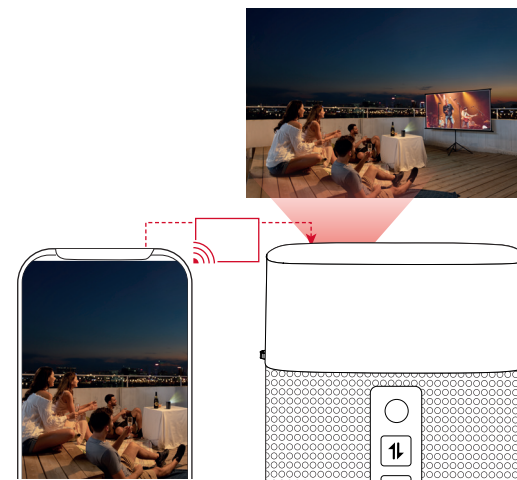

Per utilizzare la funzione di mirroring dello schermo:

- ① Premere  per accedere al menu Home, selezionare **[Impostazioni]** > **[Generale]** > **[Mirroring schermo]**, quindi premere **OK**.
- ② Seguire le istruzioni visualizzate sullo schermo per completare il processo.
 - Nebula Apollo proietterà lo schermo dello smartphone o del tablet.

Per i dispositivi iOS:



Per i dispositivi Android:

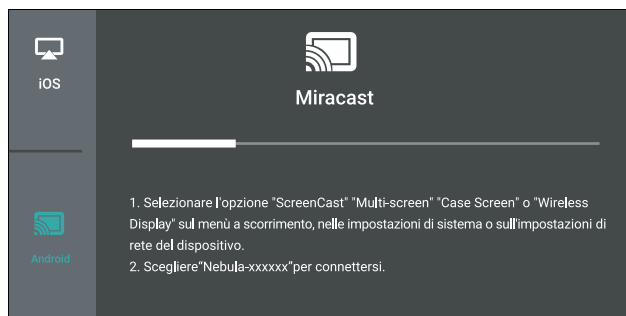

Alcuni contenuti non possono essere trasmessi con Nebula Apollo a causa di certe restrizioni relative ai diritti d'autore. In tal caso, sarà possibile riprodurre i suddetti contenuti in streaming, tramite la stessa app installata su Nebula Apollo.

Specifiche



Le specifiche e il design sono soggetti a modifiche senza preavviso.

Alimentazione: 15V CC $\overline{\text{---}}$ 3A

Consumo energetico: < 10 W

Consumo energetico in standby: < 0,5 W

Tecnologia display: 0,2 pollici, 854 × 480p DLP

Sorgente luminosa: LED RGB

Dimensioni immagine di proiezione: 20-100 pollici

Risoluzione: 854 × 480p

Luminosità: 200 ANSI lumen

Rapporto di contrasto: 400:1

Rapporto di proiezione: 1,3

Distanza di proiezione: da 0,58 m a 3,08 m

CPU: quad core A7

SO: Android 7.1

RAM: DDR da 1 GB

ROM: eMMC da 8 GB

Driver altoparlante: 6 W

Wi-Fi: IEEE802.11a/b/g/n doppia frequenza 2,4 G/5 G

Versione Bluetooth: V4.2

File system USB: FAT32

Tipo di batteria integrata: ai polimeri di litio

Capacità: 9.750 mAh 3,85 V

Durata di riproduzione film: circa 4 ore in modalità batteria

Durata di riproduzione musica: circa 30 ore in modalità altoparlante Bluetooth

Batterie telecomando: CR 2032 x 2

Temperatura ambiente consigliata: da 5 °C a 35 °C / da 41 °F a 95 °F



Umidità relativa: 15%~85% (senza condensa)

Temperatura e umidità di conservazione: < 65 °C / 149 °F, umidità < 90%

Dimensioni (A × L × P): 131 × 65 × 65 mm / 5,2 × 2,6 × 2,6 in

Peso: 579 g / 16,6 oz

Risoluzione dei problemi

- ① Non si riesce ad accendere il proiettore con il telecomando?
 - Tenere premuto  sul proiettore per 2 secondi per accenderlo.
 - Quando il dispositivo è spento, non è possibile utilizzare il telecomando per accenderlo.
- ② Il telecomando non funziona?
 - Assicurarsi che le batterie siano già installate nel telecomando.
 - Sostituire le batterie.
- ③ L'immagine è sfocata?
 - Ruotare la manopola di regolazione della messa a fuoco.
- ④ Immagine di proiezione rovesciata?
 - Premere  per accedere al menu Home, selezionare **[Impostazioni]** > **[Modalità proiettore]** e passare al corretto stato.
- ⑤ Non è possibile connettersi a una rete Wi-Fi?
 - Aggiornare l'elenco delle reti disponibili e riprovare.
 - Riavviare il router wireless o il proiettore e riprovare.
- ⑥ Come si esegue l'aggiornamento del firmware?
 - Quando viene rilevata una nuova versione, sarà richiesto di riavviare il dispositivo e di eseguire l'aggiornamento.

Garanzia

30 giorni di garanzia "soddisfatti o rimborsati" per qualsiasi motivo

È possibile restituire il prodotto integro e la sua confezione entro 30 giorni dalla data di acquisto per ricevere un RIMBORSO COMPLETO per qualsiasi motivo. Se il motivo della restituzione non è relativo alla qualità, il cliente dovrà pagare le spese di spedizione per la restituzione.

12 mesi di garanzia per problemi relativi alla qualità

I prodotti Nebula sono garantiti per essere privi di difetti di materiale e di fabbricazione per un periodo di 12 mesi dalla data di acquisto. Entro questo periodo, Nebula provvederà alla sostituzione e a coprire qualsiasi costo di spedizione per la restituzione di prodotti danneggiati in condizioni di normale utilizzo.

Nota: qualsiasi etichetta di spedizione fornita deve essere utilizzata entro 20 giorni dalla data in cui è stata rilasciata da Nebula Support.

安全にご使用いただくために	130
パッケージ内容	133
概要	133
はじめに 利用時の準備	138
Nebula アプリ	142
設定	143
Nebula Apollo の使用	147
仕様	151
トラブルシューティング	152
保証	153

本製品を使用する前に、すべての指示を読んでください。このマニュアルで説明されていない変更または設定はしないでください。指示に従わなかったことが原因で怪我、データの損失、破損が発生しても、保証の対象になりません。

セットアップ

- ・火災および/または感電のリスクを軽減するため、本製品を雨や湿気にさらさないでください。また、花びんなど液体の入った物を本製品の上に置かないでください。
- ・火災が発生する危険があるため、本製品をテーブルクロスやカーペットなど、柔らかい表面の上に置かないでください。
- ・本製品を、埃の多い場所や、汚れが付きやすい場所、強い磁場を発生する機器の付近に置かないでください。
- ・過熱を防ぐため、換気を妨げたり換気口をふさいだりしないでください。
- ・本製品は決して狭い場所に置かないでください。本製品の周囲に通気のためのスペースを常に十分に確保してください。
- ・本製品が直射日光、熱、大きな温度変化、湿気にさらされないよう、保護してください。極端な温度を避けてください。このデバイスとアクセサリの適正な動作温度および保管温度は5～35°Cです。
- ・本製品を長時間使用して表面が高温になった場合は、電源をオフにして電源コードを外してください。必ず本製品の温度が下がったことを確認してから、使用を再開してください。
- ・本製品の取り扱いには常に注意が必要です。レンズに触れないでください。
- ・本製品を大人による監視なしにお子様だけで使用することがないようにしてください。
- ・本製品や電源コードの上に重い物や尖った物を絶対に置かないでください。
- ・感電を防ぐため、分解しないでください。
- ・弊社指定の付属品およびアクセサリのみを使用してください。
- ・内部の部品を破損するおそれがあるため、激しい振動を避けてください。

電源

- 付属の電源アダプター以外は使用しないでください。
- ソケットから電源を取り外す前に本製品の電源をオフにしてください。
- プラグやコンセント付近や、本製品から電源コードが出る位置では、コードが踏まれたり挟まれたりしないように保護してください。
- 雷雨発生時や長期間使用しない場合は、本製品を電源から取り外してください。
- 電源プラグまたは電源接続器を電源遮断装置として使用する場合は、すぐに遮断操作ができる状態を維持してください。
- 接続を行う前または変更する前に、すべての機器がコンセントから外されていることを確認してください。
- 電源ケーブルや電源コネクタに濡れた手で触れないようにしてください。

再生時の安全性

- 長時間、大きな音量で聴かないでください。適切な音量は適切なレベルに設定してください。

充電

- 充電器のタイプは DST451-150300W-K、出力電圧 / 電流は DC 15V/3A です。充電器は本製品の近くに設置し、すぐ利用できるようにしてください。
- この充電器は屋内使用専用です。
- 充電時は、デバイスを風通しのよい標準室温 (5 ~ 25° C) の場所に置いてください。
- エンクロージャの材質により、本デバイスは USB 2.0 以降にのみ接続できます。

電池・バッテリー

- お客様ご自身で内蔵バッテリーの交換はしないでください。内蔵バッテリーの交換が必要な場合は、認定サービスセンターにお問い合わせください。

- リモコンの電池は、誤って飲み込んでしまう恐れがあります。リモコンはお子様の手が届かない場所に置いてください。
- 内蔵バッテリーは爆発の危険性があります。内蔵バッテリーを熱、直射日光、火気から遠ざけてください。また、内蔵バッテリーは絶対に焼却処分にしないでください。
- リモコンを長期間使用しない場合は、電池を取り外してください。
- リモコンの電池は、同じタイプまたは同等品とのみ交換してください。
- 内蔵バッテリーには化学物質が含まれており、適切に廃棄する必要があります。
- 本製品は定期的に充電してください。本製品は、内蔵バッテリーが完全に放電された状態では保管しないでください。

クリーニング

- 糸くずの出ない柔らかい布を使用してください。クリーニングに液体、気体、可燃性の洗剤を使用しないでください。
- レンズのコーティング膜の損傷を防ぐため、レンズクリーニング用洗剤は、種類を問わず使用しないでください。
- 表面に傷を付けないように、表面は優しく拭いてください。
- レンズのクリーニングにはクリーニングペーパーを使用してください。

修理

- 本製品のいかなる修理もお客様ご自身ではなさらないでください。このデバイスの修理は必ず認定サービスセンターにご依頼ください。
- メンテナンスが不適切な場合、けがをしたり、本製品が損傷したりするおそれがあります。
- 保守作業はすべて、認定サービス担当者に依頼してください。

注意

- 本製品からの強い光が出る場合があるためご注意ください。
- 動作時の光線を直接のぞき込まないでください。まぶしい光により目を傷めるおそれがあります。

パッケージ内容

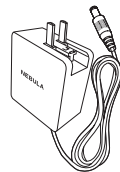
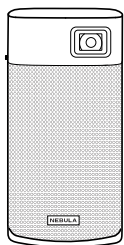

概要

1. 正面図

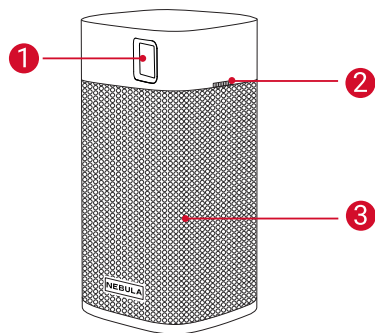

- ① レンズ
- ② フォーカス調整ノブ
- ③ スピーカー

2. 背面図

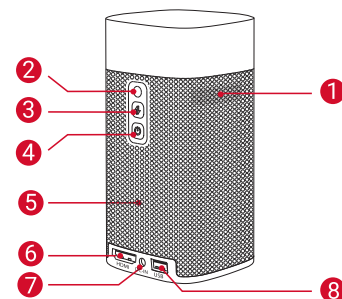

- ① 換気口 (出口)
- ② 赤外線レシーバー
- ③ 
 - ・ 押すと、Bluetooth スピーカーモードとプロジェクターモードが切り替わります
- ④ 電源ボタン
 - ・ 2 秒間押し続けると、電源のオン/オフが可能です
- ⑤ スピーカー
- ⑥ HDMI
 - ・ HDMI 出力を介して再生デバイスに接続します
- ⑦ DC-IN
 - ・ 電源に接続します
- ⑧ USB
 - ・ USB フラッシュドライブに接続します

3. 上面図

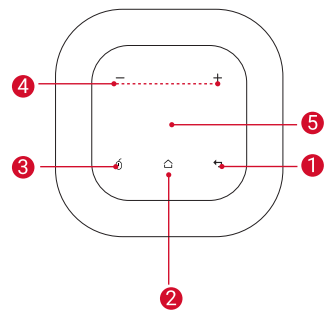

- ①
 - ・ 前のメニューに戻ります
- ②
 - ・ ホームメニューを表示します
- ③
 - ・ マウスキーモードを開始/終了します
- ④
 - ・ 音量を調節します
- ⑤ ナビゲーションボタン
 - ・ 上下左右にスライドしてナビゲートします
 - ・ タップして選択内容を確認します

4. 底面図

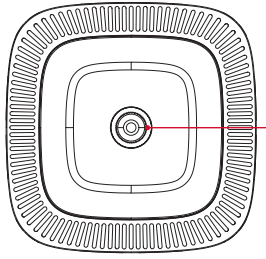

- ① ① 三脚用ソケット

5. リモコン

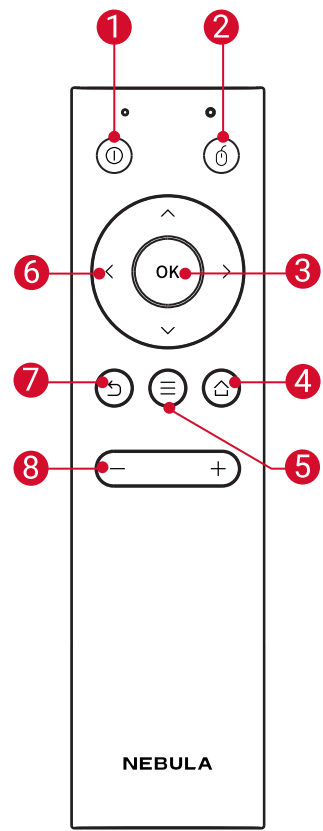

- ①
 - ・ オプションを選択します。対象となるオプションは、シャットダウン、スタンバイ、再起動、Bluetoothスピーカーモードへの切り替えです。
- ②
 - ・ マウスキーモードを開始/終了します
- ③ OK
 - ・ 選択または入力を確定します
 - ・ 再生を一時停止/再開します
- ④
 - ・ ホームメニューを表示します
- ⑤
 - ・ 再生中に各種オプションにアクセスします（使用できるオプションはソース入力によって異なります）
- ⑥ ナビゲーションボタン
 - ・ メニュー間を移動したり、コンテンツを選択します
- ⑦
 - ・ 前のメニューに戻ります
- ⑧
 - ・ 音量を調節します

6. LED インジケーター

ボタン	LED ステータス	説明
⏻	青色の点灯	起動、またはプロジェクターモードで動作中
	黄色の点灯	プロジェクターモードでスタンバイ
	赤色の点灯	充電中
	緑色の点灯	満充電
	赤色の点滅	低バッテリー
↕	青色の点滅	ペアリング準備完了、Bluetooth ペアリング中、Bluetooth で接続済み (Bluetooth スピーカーモード)
	青色の点灯	Bluetooth で接続済み (Bluetooth スピーカーモード)

はじめに 利用時の準備

1. 設置

本製品は、投影面の前にある、安定した平らな面の上に置いてください。きれいに投影するため、投影面は白くて平らな面を推奨します。本製品と投影面との距離は、最小 0.58 メートル、最大 3.03 メートルの範囲内で調整してください。これにより、20 ～ 100 インチの投影画像が得られます。

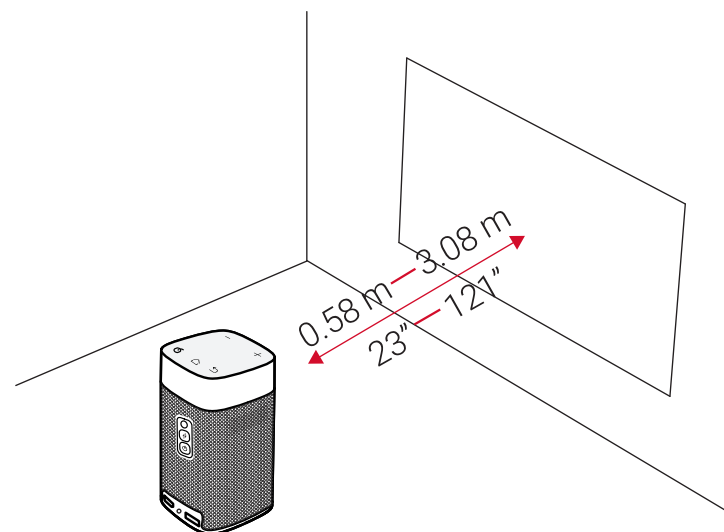

- Nebula Apollo を投影面に向けて傾ける必要はありません。内蔵のキーストーン補正機能を使用して、投影画像を補正できます。
- 投影画像の大きさは、Nebula Apollo と投影面の距離で決まります。最もきれいに画像を映すには、Nebula Apollo と投影面の距離を 40 ～ 80 インチの範囲にしてください。

2. リモコンの利用準備

リモコンにはコイン電池が2本付属しています。

- ① 初めて使用する時は、プラスチック製の電池装着タブをはずして、リモコンの電池を通电させてください。

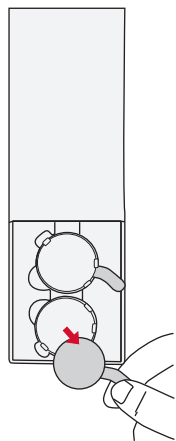

- ② 電池を交換するには、スライドして電池ケースを開き、正しい向き（プラス/マイナス）に新しい電池を挿入して、電池ケースを閉じてロックします。

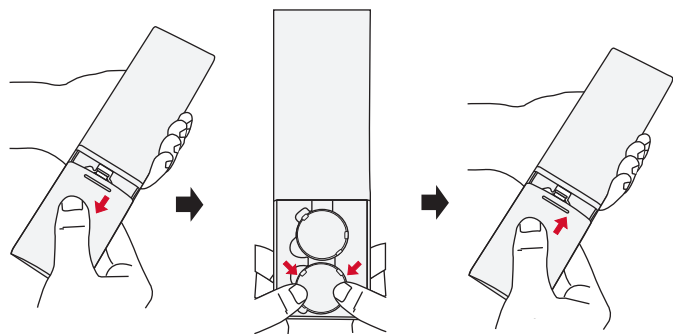

3. 使い始める

- ① 初めて使用するときは、付属のアダプターを使用して、内蔵バッテリーを満充電してください。

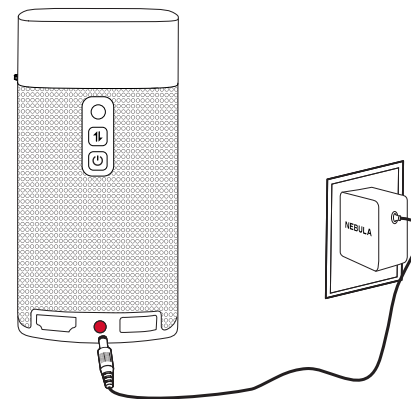

- ② プロジェクターの電源ボタンを2秒間長押しして、電源をオンにします。

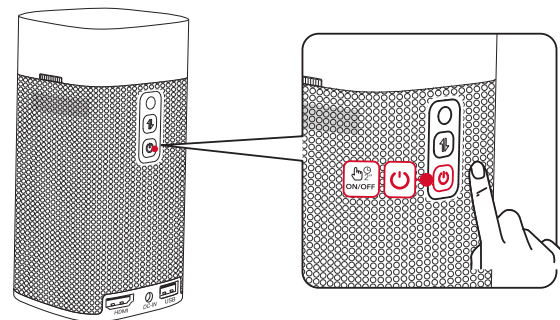

- ③ プロジェクターを適切な投影面または壁に向けます。
④ フォーカス調整ノブを回転させて、フォーカスを調整します。

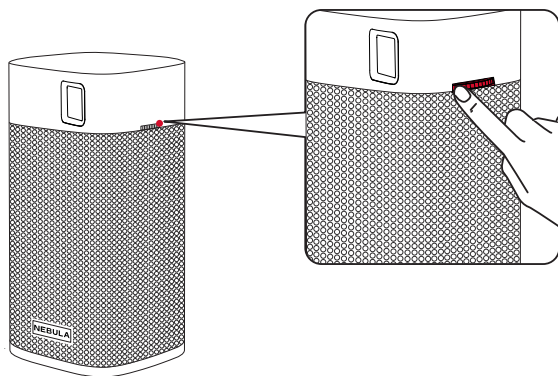

⑤ 初回使用時は、画面の指示に従って基本設定を完了します。

 Nebula Apollo を最も高速かつ安全に充電するため、付属のアダプターのみを使用してください。

Nebula アプリ

Nebula Apollo を容易に操作するには、Nebula Connect アプリをダウンロードすることをおすすめします。このアプリでは、画面を使用してマウスを操作できます。

① App Store(iOS 機器 の場合)または Google Play(Android 機器の場合)から Nebula Connect アプリをダウンロードします。

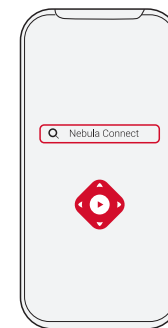

② お使いのスマートフォンで Bluetooth を有効にします。

③ **Nebula Connect** アプリを開いて、接続機器として [Nebula-XXXXXX] を選択します。

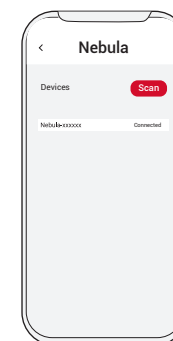

④ 画面の指示に従って、接続の設定を完了します。

設定

Nebula Apollo を初めて起動するときは、セットアッププロセスを実行してください。

1. ネットワーク

本製品は、ワイヤレス (Wi-Fi) 接続を使用してインターネットに接続できます。

- ① ホームメニューで、[ネットワーク] を選択し、**OK**を押します。
- ② 画面の指示に従って、ネットワーク接続を完了します。

2. Bluetooth

Bluetooth スピーカーモード

本製品は、Bluetooth スピーカーとして使用できます。

- ①  を押して、Bluetooth スピーカーモードに切り替えます。

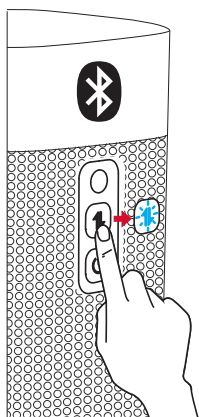

- ② お使いのスマートフォンで Bluetooth を有効にし、接続する機器として **[Nebula-XXXXXX]** を選択します。

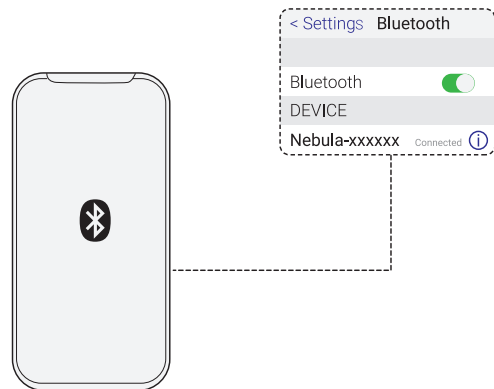

プロジェクターモード

プロジェクターモードでは、Bluetooth スピーカーまたはヘッドフォンを Nebula Apollo に接続できます。

- ①  を押してホームメニューにアクセスし、[設定] > [Bluetooth] を選択した後、**OK**を押します。
- ② 画面の指示に従って、Bluetooth 接続を完了します。

3. プロジェクター

 を押してホームメニューにアクセスし、[設定] > [プロジェクター] を選択した後、**OK**を押します。

[画像モード]	[自動]/[標準モード]/[バッテリーモード]
[色温度]	[標準]/[寒色]/[暖色]
[自動キーストーン補正]	自動キーストーン補正を有効または無効にします。
[垂直キーストーン補正]	[自動キーストーン補正] がオフの場合、垂直キーストーンの値を手動で調節します。

[プロジェクターモード]

[**前面投影**]：プロジェクターが投影面の前にある設定です。

[**背面投影**]：プロジェクターが投影面の背後にある設定です。

[**反転前面投影**]：プロジェクターが天井から逆さまに吊り下がっている設定です。画像が 180 度回転します。

[**反転背面投影**]：プロジェクターが投影面の背後で天井から逆さまに吊り下がっている設定です。画像が 180 度回転し、左右が反転します。

4. アプリマネージャ

- ①  を押してホームメニューにアクセスし、[**設定**] > [**アプリマネージャ**] を選択した後、**OK** を押します。
- ② アプリを選択し、現在のバージョンの確認、アプリを開くまたは強制停止使用済みストレージの確認データまたはキャッシュのクリアインストールを行えます。



アプリが 3 つ以上インストールされている場合は、ホームページの下部にある [**All**] が表示され、[**All**] を選択すると、[**アプリ**] ページにアクセスすることができます。アプリを選択した同時に、リモコンの  を押すと、[**ホームに移動**] または [**アンインストール**] が選択できます。

5. その他

ホームメニューで [**設定**] を選択し、その他の設定オプションを表示します。

[一般]

- [**言語**] 画面表示の言語を選択します。
- [**キーパッド操作音**] キーパッド操作音のオン/オフを切り替えます。
- [**自動スリープ間隔**] 5 分 / 15 分 / 30 分
- [**背景**] 背景を選択します。
- [**キャッシュを消去**] 本製品のキャッシュに保存されているすべてのデータを消去します。
- [**画面ミラーリング**] 画面ミラーリングをアクティブ化します。

[日付と時刻]

- [**日付と時刻の自動設定**] 日付と時刻の自動設定を有効または無効にします。
- [**日付**] 日付を手動で設定します。
- [**時刻**] 時刻を手動で設定します。
- [**タイムゾーンの選択**] タイムゾーンを選択します。
- [**24 時間形式の使用**] 24 時間表記か 12 時間表記かを切り替えます。

[アップグレード]

- [**更新の確認**] 最新のバージョンを使用しているか確認します。画面の指示に従って、ファームウェアバージョンをアップデートします。

[バージョン情報]

- [**リカバリ**] 内蔵ストレージの全データが消去されます。

Nebula Apollo の使用

1. HDMI 再生機器に接続する

本製品は、TV ボックス、TV スティック、DVD プレーヤー、セットトップボックス (STB)、ゲーム機など、さまざまな HDMI 再生機器との接続に対応しています。

HDMI 再生デバイスからコンテンツを再生するには：

① 本製品を HDMI 再生機器に HDMI ケーブル (別売り) で接続します。

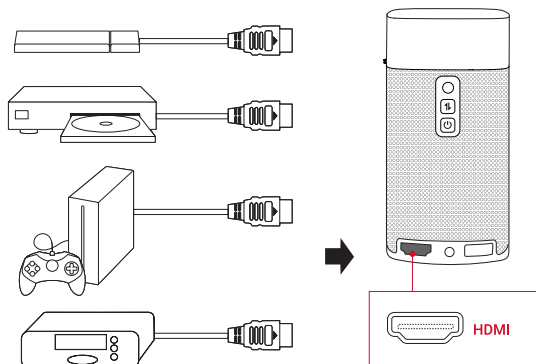

- ②  を押してホームメニューにアクセスし、[HDMI] を選択して、**OK** を押します。
- HDMI 再生機器への初回接続時は、HDMI 再生が自動的に開始されます。

2. USB ストレージデバイスからの再生

本製品では、OTG ケーブル (別売り) を使用して、音楽、ビデオ、写真を楽しんだり、USB 2.0 ストレージ機器に保存されたアプリをインストールしたりできます。

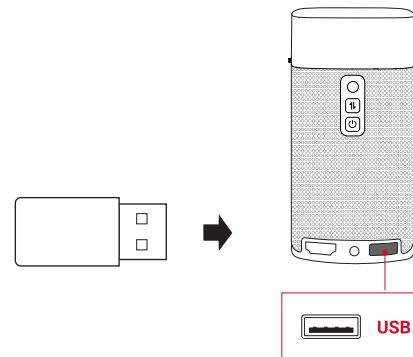

- ①  を押してホームメニューにアクセスします。
- ② [ファイルマネージャ] を選択して、**OK** を押します。
- ③ ファイルを選択して、**OK** を押します。

3. アプリのインストール

ワイヤレスネットワークに接続されると、オンラインサービスにアクセスしたり、動画、音楽、写真を表示または再生して楽しんだり、インターネットをブラウズすることができます。デフォルトでインストールされているアプリとは別に、Nebula Store または USB フラッシュドライブから、他のアプリをインストールすること可能です。

- ①  を押してホームメニューにアクセスします。
- ② インターネットサービスを選択して、**OK** を押します。

4. 画面ミラーリング

スマートフォンやタブレットの画面を投影面にワイヤレスで投影できます。

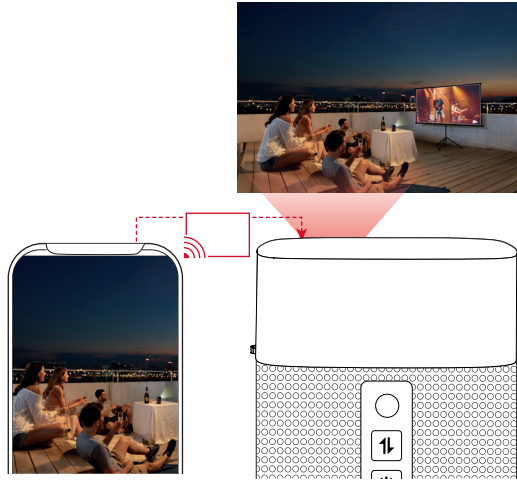

画面ミラーリングを使用するには：

- ①  を押してホームメニューにアクセスし、**[設定]>[一般]>[画面ミラーリング]**を選択した後、**OK**を押します。
- ② 画面の指示に従って、プロセスを完了します。
 - ・ Nebula Apollo に、スマートフォンまたはタブレットの画面がミラーリングされます。

iOS 搭載機器の場合：



Android 搭載機器の場合：





コンテンツによっては、著作権上の制限により、Nebula Apollo に投影できない場合があります。その場合は、Nebula Apollo にインストールされている同じアプリで、該当するコンテンツをストリーミングできます。



仕様およびデザインは予告なく変更されることがあります。

電源：DC 15V \equiv 3A
 消費電力：10 W 未満
 スタンバイ時消費電力：0.5 W 未満
 表示技術：0.2 インチ 854 x 480p DLP
 光源：RGB LED
 投影画像サイズ：20 ～ 100 インチ
 解像度：854 x 480p
 輝度：200 ANSI ルーメン
 コントラスト比：400:1
 スローレシオ：1.3
 投影距離：0.58 ～ 3.08 m
 CPU：クアッドコア A7
 OS：Android 7.1
 RAM：1 GB DDR
 ROM：8 GB eMMC
 スピーカードライバー：6 W
 Wi-Fi：IEEE802.11a/b/g/n、デュアル周波数 2.4 G/5 G
 Bluetooth 規格：V4.2
 USB ファイルシステム：FAT32
 内蔵バッテリータイプ：リチウムポリマー
 バッテリー容量：9750 mAh 3.85V
 動画再生時間：バッテリーモードで約 4 時間
 音楽再生時間：Bluetooth スピーカーモードで約 30 時間
 リモコンの電池：CR 2032 x 2
 推奨周囲温度：41° F ～ 95° F / 5° C ～ 35° C
 相対湿度：15 ～ 85% (結露なし)
 保管温度および湿度：温度 65° C 未満、湿度 90% 未満
 サイズ (高さ × 奥行 × 幅)：131 × 65 × 65 mm / 5.2 × 2.6 × 2.6 インチ
 重量：579 g

- ① リモコンでプロジェクターを起動できない
 - ・ プロジェクターの  を 2 秒間長押しして、電源をオンにしてください。
- ② リモコンが機能しない
 - ・ リモコンに電池が入っていることを確認してください。
 - ・ 電池を交換してください。
- ③ 画像がぼやけている
 - ・ フォーカス調整ノブを回転させてください。
- ④ 投影された画像の向きが逆
 - ・  を押してホームメニューにアクセスし、**[設定]>[プロジェクターモード]** を選択して、正しい状態に切り替えてください。
- ⑤ Wi-Fi ネットワークに接続できない
 - ・ 利用可能なネットワークのリストを更新し、接続をやり直してください。
 - ・ ワイヤレスルーターまたはプロジェクターを再起動し、接続をやり直してください。
- ⑥ ファームウェアをアップデートするには？
 - ・ 新しいバージョンが検出されると、再起動して更新するよう指示するダイアログが表示されます。

理由を問わない 30 日間返金保証

損傷のない商品とパッケージを購入後 30 日以内にご返送いただければ、理由を問わず全額を返金いたします。ただし、返品理由が品質に関係しない場合は、返送料はお客様の負担になります。

品質に関する問題に対する十八か月保証

Nebula 製品は、購入日から十八か月間、材料や仕上がりに欠陥のないことが保証されます。この期間中、Nebula は交換品を提供し、通常の使用で障害が発生した商品について返送費用を負担します。

注意：ご用意する発送ラベルは、Nebula サポートによる発行日から 20 日以内に使用する必要があります。

155	إرشادات السلامة
158	اللوازم المضمنة
158	نظرة عامة
163	بدء الاستخدام
167	Nebula تطبيق
168	الإعدادات
172	Nebula Apollo استخدام
176	المواصفات
177	استكشاف الأخطاء وإصلاحها
178	الضمان

إرشادات السلامة

اقرأ كل الإرشادات قبل استخدام هذا الجهاز. لا تجر أي تغييرات أو إعدادات غير موضحة في هذا الدليل. في حالة وقوع إصابة جسدية أو فقدان بيانات أو حدوث ضرر بسبب عدم اتباع الإرشادات، لن ينطبق الضمان.

الإعداد

- للحد من خطر نشوب حريق أو التعرّض لصدمة كهربائية، لا تعرّض هذا الجهاز للمطر أو الرطوبة. لا ينبغي وضع الأشياء المملوءة بالسوائل، مثل المزهريات، على هذا الجهاز.
- لا تضع هذا الجهاز على أسطح ناعمة كمفارش المائدة أو السجاد، وإلا فقد يتعرض الجهاز لخطر الحريق.
- لا تضع هذا الجهاز في مكان معرّض للأوساخ والغبار الزائد أو بالقرب من أي جهاز يوّد حقلاً مغناطيسياً قوياً.
- لمنع السخونة الزائدة، لا تغلق فتحات التهوية أو تسدها.
- لا تضع مطلقاً هذا الجهاز في مساحة ضيقة. واحرص دائماً على تأمين مساحة كافية حول الجهاز لضمان التهوية.
- تجنب التعريض المفرط لهذا الجهاز لأشعة الشمس المباشرة والسخونة وتقلّبات درجات الحرارة الكبيرة والرطوبة. تجنب درجات الحرارة القصوى. تتراوح درجة حرارة التشغيل والتخزين المناسبة لهذا الجهاز وملحقاته ما بين 0 درجة فهرنهايت إلى 95 درجة فهرنهايت / 0 درجة مئوية إلى 35 درجة مئوية.
- عندما يتم تشغيل هذا الجهاز لوقت طويل، قد يصبح سطحه ساخناً. في حال حدوث ذلك، أوقف تشغيله على الفور وافصل الشاحن. استأنف التشغيل بعد أن يبرد الجهاز.
- احمل الجهاز بعناية دائماً. وتجنّب لمس العدسة.
- لا تسمح للأطفال بالتعامل مع الجهاز من دون مراقبتهم.
- لا تضع الأغراض الثقيلة أو الحادة على هذا الجهاز.
- لتجنّب التعرض لصدمة كهربائية، لا تفكك الجهاز.
- لا تستخدم إلا المرفقات أو الملحقات التي تحددها الشركة المصنّعة.
- تجنب الاهتزازات الشديدة لأنها قد تلحق الضرر بالمكونات الداخلية.

• استخدم إلا مهايئ الطاقة المرفق.

• أوقف تشغيل الجهاز قبل إزالة مصدر الإمداد بالطاقة من المقبس.

• احم سلك الطاقة من أن تطأه الأقدام أو يتم القرص عليه، لا سيما عند القوابس ومأخذ التيار والنقطة التي تخرج عندها من هذا الجهاز.

• افصل هذا الجهاز في حال وجود عواصف برقية أو عند عدم استخدامه لفترة طويلة.

• على الرغم من استخدام قابس الطاقة أو قارن الجهاز الكهربائي كجهاز فصل، إلا أن جهاز الفصل يظل قابلاً للتشغيل بسرعة.

• قبل إجراء أي توصيلات أو تغييرها، احرص على فصل كل الأجهزة من مأخذ الطاقة.

• لا تلمس كابل الطاقة أو موصل الطاقة بيدين مبتلئين مطلقاً.

سلامة السمع

- لمنع إلحاق الضرر بالسمع، لا تستمع إلى الموسيقى لفترات زمنية طويلة على مستويات صوت عالية. اضبط مستوى الصوت على مستوى آمن.

قيد الشحن

- إن نوع الشاحن هو DST451-150300W-K مع فولتية خرج /تيار مباشر 15 فولت/3 أمبير. يجب تركيب الشاحن بالقرب من هذا المنتج وفي مكان يسهل الوصول إليه.
- هذا الشاحن مصمم للاستخدام الداخلي فقط.
- أثناء الشحن، ضغ هذا الجهاز في بيئة تتميز بدرجة حرارة الغرفة القياسية (تتراوح ما بين 41 درجة فهرنهايت إلى 77 درجة فهرنهايت / 5 درجات مئوية إلى 25 درجة مئوية) وبالتهوية الجيدة.
- بسبب مواد الهيكل، يجب توصيل هذا الجهاز بـ USB من الإصدار 2.0 أو أي إصدار لاحق فقط.

البطارية

- لا تستبدل البطارية المدمجة بنفسك. اتصل بمركز الخدمة المعتمد لاستبدالها.
- يحتوي جهاز التحكم عن بُعد على بطاريات يمكن ابتلاعها. يجب إبقاء جهاز التحكم بعيداً عن متناول الأطفال.

- خطر الانفجار! حافظ على وجود البطاريات بعيدًا عن الحرارة أو أشعة الشمس المباشرة أو النار. تجنب التخلص من البطاريات عن طريق الحرق.
- في حالة عدم استخدام جهاز التحكم عن بُعد لفترة طويلة، يجب إزالة البطاريات منه.
- استبدل بطاريات جهاز التحكم عن بعد بالنوع نفسه أو الموازي له فقط.
- تحتوي البطاريات على مواد كيميائية، لذا يجب التخلص منها بشكل مناسب.
- اشحن هذا الجهاز بانتظام. لا تخزن هذا الجهاز إذا كانت بطاريته فارغة تمامًا.

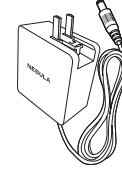
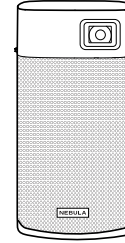

التنظيف

- استخدم قطعة قماش ناعمة وخالية من الوبر. لا تستخدم مطلقًا المنظفات السائلة، أو الغازية، أو القابلة للاشتعال بسهولة لغرض التنظيف.
- لا تستخدم مادة تنظيف سائلة لتنظيف العدسة، وذلك لتجنب إلحاق الضرر بغشاء التغليف الموجود على العدسة.
- امسح الأسطح برفق. توخ الحذر كي لا تخدش السطح.
- استخدم أوراق تنظيف العدسات لتنظيف العدسة.

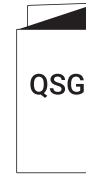

الإصلاحات

- لا تجر أي تصليحات في هذا الجهاز بنفسك. بل قم بإصلاحه لدى مركز الخدمة المعتمد فقط.
- قد تتسبب الصيانة غير الصحيحة بإصابات الأشخاص، أو تلحق ضررًا بهذا الجهاز.
- أوكل كل أعمال الصيانة لفريق الخدمة المؤهل.

تنبيه

- قد تنبعث من هذا الجهاز إشعاعات بصرية خطيرة.
- لا تحدّق مباشرة في أشعة التشغيل. فقد يؤدي الضوء الساطع عينيك.

1 العدسة

2 مفتاح ضبط التركيز

3 مكبر صوت

نظرة عامة

1. المنظر الأمامي

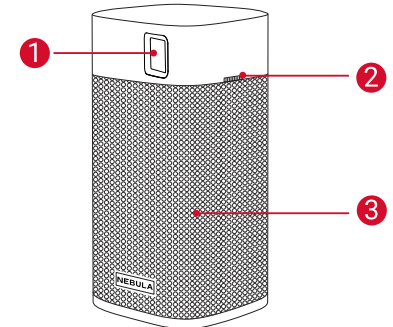

3. المنظر العلوي

1

- المس للعودة إلى القائمة السابقة

2

- المس لفتح القائمة الرئيسية

3

- المس للدخول في وضع مفتاح الماوس / الخروج منه.

4

- المس لرفع مستوى الصوت / خفضه.

5

- أزرار التنقل

- مَرَر لأعلى، أو لأسفل، أو يسارًا، أو يمينًا للتنقل

- انقر لتأكيد اختيارك

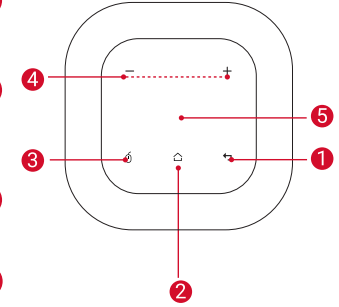

2. المنظر الخلفي

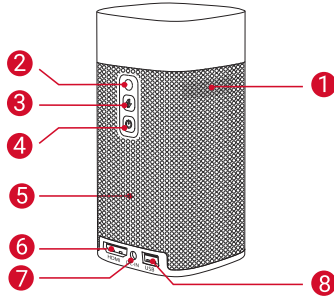

1

- التهوية (منفذ)

2

- مستقبل الأشعة تحت الحمراء

3

-

- اضغط للتبديل بين وضع مكبر الصوت بتقنية Bluetooth ووضع جهاز الإسقاط

- تشغيل / إيقاف تشغيل مكبر الصوت بتقنية Bluetooth

4

- زر الطاقة

- اضغط مع الاستمرار لمدة ثانيتين للتشغيل / إيقاف التشغيل

5

- مكبر صوت

6

- HDMI

- للتوصيل بجهاز تشغيل عن طريق مخرج HDMI

7

- DC-IN

- للتوصيل بمصدر الطاقة

8

- USB

- التوصيل بمحرك فلاش USB

4. المنظر السفلي



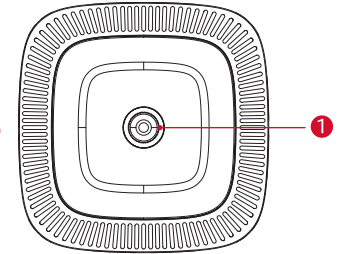

1

- مقبس ثلاثي



الزر	حالة مؤشر LED	الوصف
⏻	ضوء أزرق ثابت	تشغيل الطاقة / التشغيل في وضع البروجيكتور
	أصفر ثابت	الاستعداد في وضع البروجيكتور
	أحمر ثابت	قيد الشحن
	أخضر ثابت	اكتمل الشحن
↔	أحمر وامض	مستوى شحن البطارية منخفض
	أزرق وامض	جاهز للاقتزان / جار الإقران عبر Bluetooth / قطع اتصال Bluetooth (وضع مكبر الصوت بتقنية Bluetooth)
	ضوء أزرق ثابت	متصل بتقنية Bluetooth (وضع مكبر الصوت بتقنية Bluetooth)

5. جهاز التحكم عن بُعد

- 1 
 - اضغط لتحديد خيار: إيقاف التشغيل، أو الاستعداد، أو إعادة التشغيل، أو دخول وضع مكبر الصوت بتقنية Bluetooth
- 2 
 - اضغط للدخول في وضع مفتاح الماوس / الخروج منه
- 3 
 - اضغط لتأكيد التحديد أو الإدخال
 - للإيقاف المؤقت / استئناف التشغيل
- 4 
 - فتح القائمة الرئيسية
- 5 
 - الوصول إلى المزيد من الخيارات أثناء التشغيل (تعتمد الخيارات المتوفرة على المصدر).
- 6 
 - أزرار التنقل
- 7 
 - للتنقل بين القوائم أو ضبط المحتوى المحدد
 - العودة إلى القائمة السابقة
- 8 
 - لرفع مستوى الصوت أو خفضه

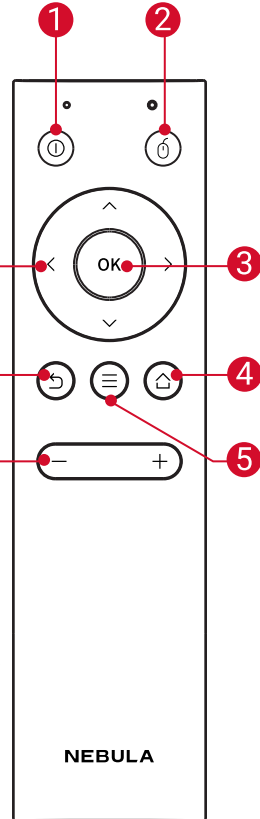

2. تحضير جهاز التحكم عن بُعد

يأتي جهاز التحكم عن بُعد مزودًا ببطاريتين بحجم العملة.

① عند الاستخدام للمرة الأولى، أزل عروة عزل البطاريات لتنشيط بطاريات جهاز التحكم عن بُعد.

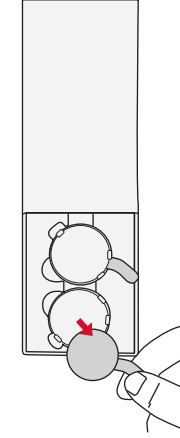

② لاستبدال البطاريات، ادفع اللوحة الخلفية لحجرة البطارية لفتحها، وأدخل بطاريات جديدة (مع مطابقة القطبية (-/+ المُشار إليها) وأغلق حجرة البطارية.

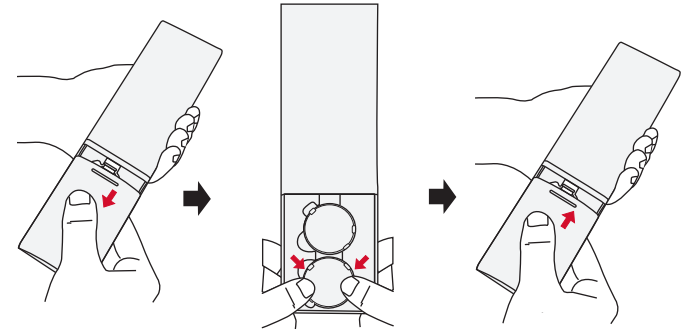

بدء الاستخدام

1. مكان وضع الجهاز

ضع Nebula Apollo على سطح ثابت ومستوي أمام سطح الإسقاط. للحصول على أفضل النتائج، يجب أن يكون سطح الإسقاط أبيض اللون ومسطحًا. يجب أن تبلغ المسافة بين Nebula Apollo وسطح الإسقاط 0,58 مترًا (23 بوصة) كحد أدنى و3,08 مترًا (121 بوصة) كحد أقصى للحصول على صورة إسقاط بين 20 و 100 بوصة.

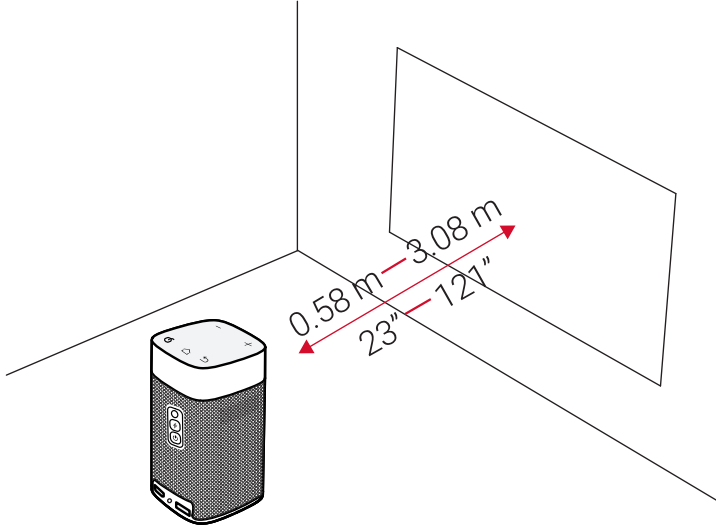

- لا يلزم إمالة Nebula Apollo باتجاه سطح الإسقاط. يمكنك تصحيح صورة المسقط بواسطة ميزة تصحيح المحور المضمّنة.
- تحدّد المسافة بين Nebula Apollo وسطح المسقط حجم صورة المسقط. للحصول على أفضل النتائج، ضع Cube بعيدًا عن سطح الإسقاط بمسافة تتراوح بين 40 و 80 بوصة.



3. بدء الاستخدام

① للاستخدام للمرة الأولى؛ اشحن البطارية المضمنة بالكامل باستخدام المهابئ المرفق.

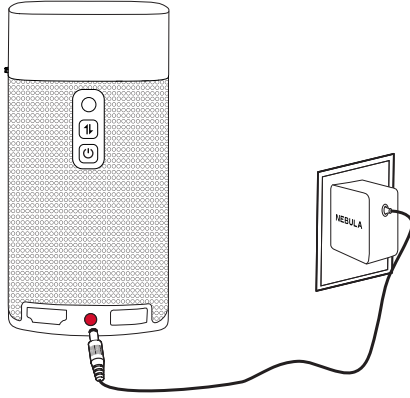

② انتظر  لتأنيبين على جهاز الإسقاط لتشغيله.

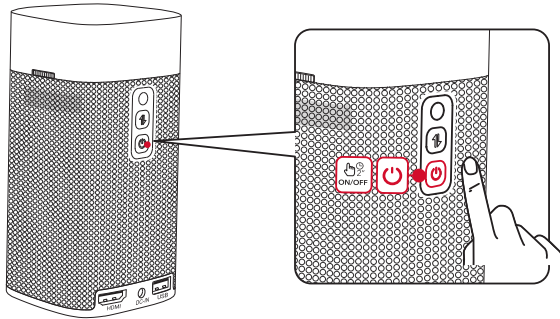

③ ووجه الجهاز نحو سطح إسقاط أو حائط مناسب.

④ قم بتعديل التركيز بتدوير مفتاح ضبط التركيز.

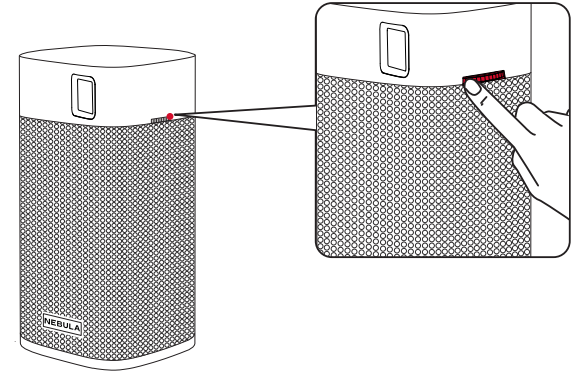

⑤ عند الاستخدام لأول مرة، اتبع الإرشادات التي تظهر على الشاشة لإكمال الإعداد الأساسي.

استخدم المهابئ المرفق فقط لمنح جهاز Nebula Apollo الخاص بك الشحن الأسرع والأكثر أماناً.



تطبيق Nebula

للتحكّم في Nebula Apollo بسهولة، نوصي بتنزيل تطبيق Nebula Connect. عن طريق هذا التطبيق، يمكنك تشغيل الماوس الخاص بك باستخدام الشاشة.

- ① نزلّ تطبيق Nebula Connect من App Store (للأجهزة التي تعمل بنظام iOS) أو Google Play (للأجهزة التي تعمل بنظام Android).

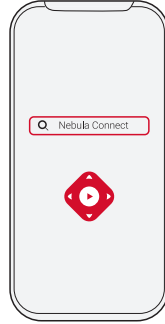
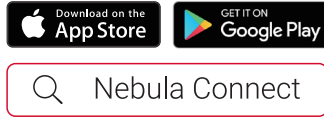

- ② تمكين Bluetooth على هاتفك الذكي.

- ③ افتح تطبيق Nebula Connect وحدد [Nebula-XXXXXX] ليتم التوصيل بالجهاز.

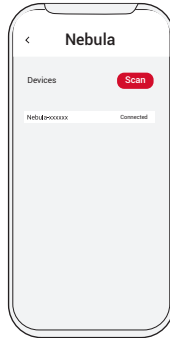

- ④ اتبع التعليمات التي تظهر على الشاشة لاستكمال إعداد التوصيل.

استكمل عملية الإعداد عند تشغيل Nebula Apollo لأول مرة.

1. الشبكة

يمكن توصيل جهاز الإسقاط هذا بالإنترنت عبر اتصال لاسلكي (Wi-Fi).

- ① من القائمة الرئيسية، حدد [الشبكة] واضغط على OK.
- ② اتبع الإرشادات التي تظهر على الشاشة لإكمال اتصال الشبكة.

2. تقنية Bluetooth

أ- وضع مكبر الصوت بتقنية Bluetooth

يمكنك استخدام جهاز الإسقاط هذا كمكبر صوت مستقل بتقنية Bluetooth.

- ① اضغط على  للتبديل إلى وضع مكبر الصوت بتقنية Bluetooth.

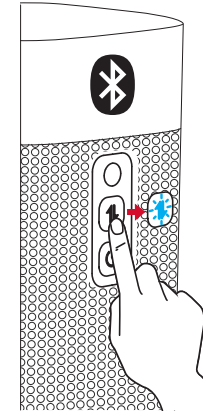

② قم بتمكين Bluetooth على هاتفك الذكي، وحدد [Nebula-XXXXXX] ليتم اتصاله بالجهاز.

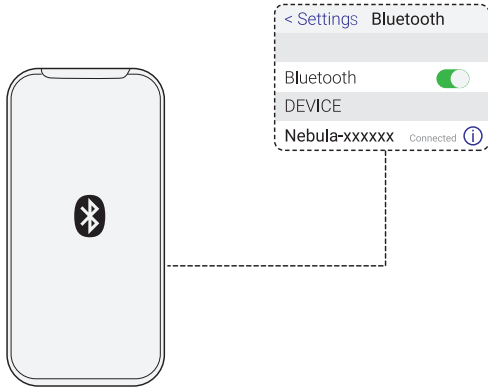

ب- وضع جهاز الإسقاط

يمكنك الاتصال بمكبر الصوت بتقنية Bluetooth، أو إقران سماعات الرأس بـ Nebula Apollo في وضع جهاز الإسقاط.

① اضغط للوصول إلى القائمة الرئيسية، وحدد [الإعدادات] < [Bluetooth] واضغط على OK.

② اتبع الإرشادات التي تظهر على الشاشة لإكمال اتصال Bluetooth.

اضغط على للوصول إلى القائمة الرئيسية، حدد [الإعدادات] < [جهاز الإسقاط] واضغط OK.

وضع الصورة]	[عادي] / [فاتح] / [غامق]
درجة حرارة الألوان]	لتمكن / تعطيل ميزة تصحيح المحور التلقائي.
تصحيح المحور التلقائي]	عند إيقاف تشغيل تصحيح المحور التلقائي، يمكنك تعديل قيمة المحور العمودي يدويًا.
تصحيح المحور العمودي]	عند إيقاف تشغيل تصحيح المحور التلقائي، يمكنك تعديل قيمة المحور الأفقي يدويًا.
وضع جهاز الإسقاط]	[الإسقاط الأمامي]: عند وضع جهاز الإسقاط أمام سطح الإسقاط.
	[الإسقاط الخلفي]: عند وضع جهاز الإسقاط خلف سطح الإسقاط.
	[الإسقاط الأمامي المعكوس]: عندما يتدلى جهاز الإسقاط من السقف رأسًا على عقب. يتم تدوير الصورة بمعدل 180 درجة.
	[الإسقاط الخلفي المعكوس]: عندما يتدلى جهاز الإسقاط من السقف رأسًا على عقب خلف سطح الإسقاط. يتم تدوير الصورة بمعدل 180 درجة وعكسها أفقيًا.

4. إدارة التطبيق

① اضغط للوصول إلى القائمة الرئيسية، وحدد [الإعدادات] < [مدير التطبيق] واضغط على OK.

② حدد أحد التطبيقات وتحقق من الإصدار الحالي ثم افتح التطبيق أو أوقفه إجباريًا وتحقق من التخزين المستخدم أو امسح البيانات أو الغ تثبيت التطبيق.

عند تثبيت أكثر من 3 تطبيقات؛ يمكنك الوصول إلى صفحة [التطبيقات] أو متجر التطبيقات على الصفحة الرئيسية. حدد تطبيقًا واضغط على في جهاز التحكم عن بُعد، وعندئذ يمكنك تحديد [نقل إلى الصفحة الرئيسية] أو [إلغاء التثبيت].



5. إعدادات أخرى

من القائمة الرئيسية، حدد [الإعدادات] للعثور على مزيد من خيارات الإعداد.

[عام]	
تحديد لغة العرض على الشاشة.	[اللغة]
لتشغيل / إيقاف تشغيل نغمة لوحة المفاتيح.	[نغمة لوحة المفاتيح]
5 دقائق / 15 دقيقة / 30 دقيقة	[الفاصل الزمني التلقائي للسكون]
لتحديد خلفية.	[الخلفية]
مسح البيانات المخزنة مؤقتًا التي تم تخزينها على جهاز الإسقاط.	[مسح ذاكرة التخزين المؤقت]
لتفعيل مرآة الشاشة.	[عكس الشاشة]
[التاريخ والوقت]	
لتمكين التاريخ والوقت التلقائيين / تعطيلهما.	[التاريخ والوقت التلقائيين]
لضبط التاريخ يدويًا.	[التاريخ]
لضبط الوقت يدويًا.	[الوقت]
لتحديد المنطقة الزمنية.	[تحديد المنطقة الزمنية]
لتحديد تنسيق 24 ساعة أو 12 ساعة.	[استخدام تنسيق 24 ساعة]
[الترقية]	
للتحقق مما إذا كان الإصدار الذي تستخدمه هو الأحدث. اتبع الإرشادات التي تظهر على الشاشة لترقية إصدار البرنامج الثابت.	[التحقق من وجود تحديث]
[حول]	
سيتم محو كل البيانات الموجودة في وحدة التخزين المضمنة.	[الاسترداد]

1. التشغيل من أجهزة التشغيل المزودة بـ HDMI

يمكن توصيل Nebula Apollo بعدة أجهزة تشغيل مزودة بـ HDMI مثل TV box، أو TV، أو stick، أو مشغل أقراص DVD، أو جهاز فك التشفير (STB)، أو وحدات التحكم بالألعاب أو الأجهزة الأخرى.

لتشغيل محتوى من أجهزة التشغيل المزودة بـ HDMI:

① قم بتوصيل Nebula Apollo بجهاز تشغيل مزود بـ HDMI بواسطة كبل HDMI (غير مرفق).

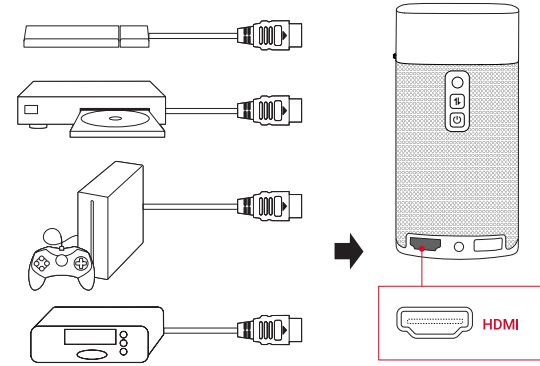

يمكنك عرض شاشة هاتفك الذكي أو الكمبيوتر اللوحي على سطح الإسقاط لاسلكيًا.

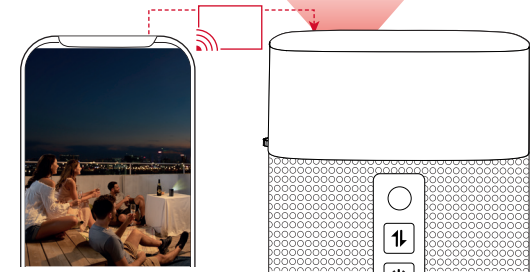

لاستخدام عكس الشاشة:

- ① اضغط على  للوصول إلى القائمة الرئيسية، وحدد [الإعدادات] < [عام] < [عكس الشاشة] واضغط على **OK**.
- ② اتبع الإرشادات التي تظهر على الشاشة لإكمال العملية.
- سيعكس Nebula Apollo شاشة الهاتف الذكي الخاص بك أو الكمبيوتر اللوحي.

② اضغط  للوصول إلى القائمة الرئيسية، ثم حدد [HDMI]، واضغط على **OK**.

- سيبدأ تشغيل HDMI تلقائيًا بمجرد التوصيل بجهاز تشغيل مزود بـ HDMI للمرة الأولى.

2. التشغيل من جهاز تخزين USB

مع Nebula Apollo يمكنك الاستمتاع بالموسيقى، ومقاطع الفيديو، والصور، أو تثبيت التطبيقات التي يتم تخزينها على جهاز تخزين USB 2.0 باستخدام كبل USB (غير مرفق).

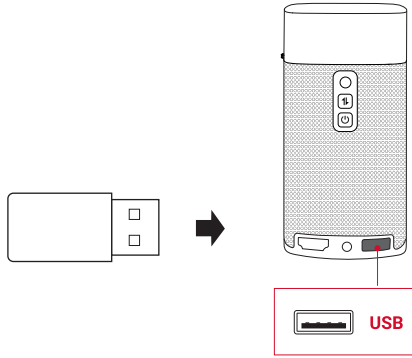

- ① اضغط على  للوصول إلى القائمة الرئيسية.
- ② اختر [File Manager] واضغط على **OK**.
- ③ حدد ملفًا ثم اضغط على **OK**.

3. تثبيت التطبيقات

عندما تتصل بشبكة لاسلكية، يصبح بإمكانك الوصول إلى الخدمات عبر الإنترنت والاستمتاع بالأفلام والموسيقى والصور والتصفح عبر الإنترنت. بجانب التطبيقات المثبتة مسبقًا، يمكنك أيضًا تثبيت تطبيقات إضافية سواء عبر متجر Nebula App Store أو عبر محرك أقراص USB المحمول.

- ① اضغط على  للوصول إلى القائمة الرئيسية.
- ② اختر خدمة إنترنت واضغط على **OK**.

بالنسبة للأجهزة التي تعمل بنظام iOS:



بالنسبة إلى الأجهزة التي تعمل بنظام Android:



لا يمكن عرض بعض المحتويات على Nebula Apollo جزاء القيود المتعلقة بحقوق النشر. في هذه الحالة، يمكنك تشغيل المحتوى عبر التطبيق نفسه الذي تم تثبيته في جهاز Nebula Apollo.



إن المواصفات والتصميم عرضة للتغيير من دون إشعار.

مصدر الطاقة: تيار مستمر 15 فولت --- 3 أمبير

استهلاك الطاقة: > 10 واط

استهلاك الطاقة في وضع الاستعداد: > 0.5 واط

تقنية الشاشة: 0.2 بوصة 480 x 854 بكسل DLP

المصدر الضوئي: ضوء LED يدعم RGB (اللون الأحمر والأخضر والأزرق)

حجم صورة العرض: 100-20 بوصة

الدقة: 854 x 480 بكسل

السطوح: 200 أنسي لومن

معدل التباين: 1:400

معدل الإسقاط: 1,3

مسافة الإسقاط: من 0,58 مترًا إلى 3,08 مترًا

وحدة المعالجة المركزية (CPU): Quad core (A7)

نظام التشغيل: Android 7.1

ذاكرة الوصول العشوائي (RAM): جيجابايت 1

ذاكرة القراءة فقط (eMMC): ROM: ساعة 8 جيجابايت

برامج تشغيل مكبر الصوت: 6 واط

اتصال Wi-Fi: IEEE802.11a/b/g/n تردد مزدوج 2,4 جيجاهرتز/ 5 جيجاهرتز

إصدار Bluetooth: V4.2

نظام ملفات USB: FAT32

نوع البطارية المضمنة: بطارية ليثيوم بوليمر

السعة: 9750 مللي أمبير في الساعة بجهد 3.85 فولت

وقت تشغيل الفيلم: تقريبًا 4 ساعات في وضع البطارية

وقت تشغيل الموسيقى: تقريبًا 30 ساعة في وضع مكبر الصوت بتقنية Bluetooth

بطاريات جهاز التحكم عن بعد: 2 x 2032CR

درجة الحرارة المحيطة الموصى بها: 41 درجة فهرنهايت إلى 95 درجة فهرنهايت / 5 درجة

مئوية إلى 35 درجة مئوية

الرطوبة النسبية: من 15% إلى 85% (من دون تكاثف)

درجة حرارة وحدة التخزين ورطوبتها: > 149 فهرنهايت / 65 درجة مئوية، > 90% رطوبة

الأبعاد (الطول × الارتفاع × العرض): 131 × 65 × 65 مم / 5.2 × 2.6 × 2.6 بوصة

الوزن: 579 جرام / 16.6 أونصة

استكشاف الأخطاء وإصلاحها

ضمان مع إمكانية استرداد المال مهما كانت الأسباب لمدة 30 يومًا

يمكنك إرجاع منتجك وعبوته غير التالفين في غضون 30 يومًا من تاريخ الشراء واسترداد المال بالكامل مهما كانت الأسباب. إذا كان سبب إرجاع المنتج غير مرتبط بالجودة، فيجب على العميل دفع تكاليف الشحن الخاص بالإرجاع.

ضمان لمدة 12 شهرًا على المشاكل المرتبطة بالجودة

تضمن منتجات Nebula خلوها من عيوب المواد والتصنيع لمدة 12 شهرًا من تاريخ الشراء. خلال هذه الفترة، ستوفر لك Nebula بديلاً عن منتجك مع تغطية أي تكاليف شحن خاصة بإرجاع المنتجات التي فشلت في الاستخدام العادي.

ملاحظة: يجب استخدام أي من بطاقات الشحن المُقدّمة خلال 20 يومًا من تاريخ إصدارها من قبل قسم دعم Nebula.

① هل تعذر عليك تشغيل جهاز الإسقاط بواسطة جهاز التحكم عن بُعد؟

- انتظر  لثانيتين على جهاز الإسقاط لتشغيله.
- عندما يكون الجهاز متوقفًا عن التشغيل، لا يمكنك استخدام جهاز التحكم عن بعد لتشغيله.

② هل تعطلّ جهاز التحكم عن بعد؟

- تأكد من أنّ البطارية مركّبة مسبقًا في جهاز التحكم عن بُعد.
- استبدل البطاريات.

③ هل الصورة غير واضحة؟

- قم بتدوير مفتاح تعديل التركيز.

④ هل صورة الإسقاط معكوسة؟

- اضغط على  للوصول إلى القائمة الرئيسية، ثم حدد [الإعدادات] <[وضع جهاز الإسقاط] و قم بالتبديل إلى الحالة الصحيحة.

⑤ هل يتعذر عليك الاتصال بشبكة Wi-Fi؟

- قم بتحديث قائمة الشبكات المتوفرة وأعد المحاولة.
- أعد تشغيل الموجّه اللاسلكي أو جهاز الإسقاط ثم أعد المحاولة.
- ⑥ كيف يمكنني تحديث البرامج الثابتة؟
- عند اكتشاف إصدار جديد، سيطلب منك إعادة التشغيل والتحديث.

NEBULA

For FAQs and more information, please visit:

www.SeeNebula.com

 support@SeeNebula.com

 +1 (800) 988 7973 (US) Mon-Fri 9:00am - 5:00pm (PT)
+44 (0) 1604 936200 (UK) Mon-Fri 6:00 - 11:00 (GMT)
+49 (0) 69 9579 7960 (DE) Mo-Fr 6:00 - 11:00
+81 03 4455 7823 (日本) 月 - 金 9:00-17:00

©Anker Innovations Limited. All rights reserved. NEBULA and the NEBULA logo are trademarks of Anker Innovations Limited, registered in the United States and other countries. All other trademarks are the property of their respective owners.

Model: D2410 V01