

soundcore

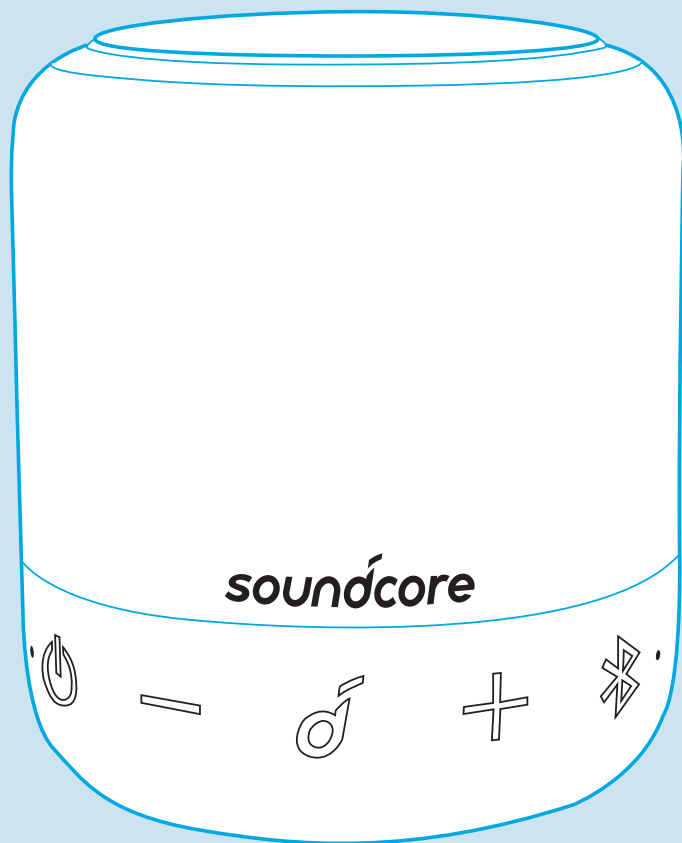

Soundcore Mini 3 Pro
USER MANUAL

English	01	Portugues do Brasil	67
Čeština	07	Русский	73
Dansk	13	Slovenský Jazyk	79
Deutsch	19	Türkçe	85
Español	25	日本語	91
Suomi	31	한국어	97
Français	37	简体中文	103
Italiano	43	繁體中文	109
Nederlands	49	لَعَرَبِيَّة	115
Norsk	55	עברית	121
Język polski	61		

At a Glance

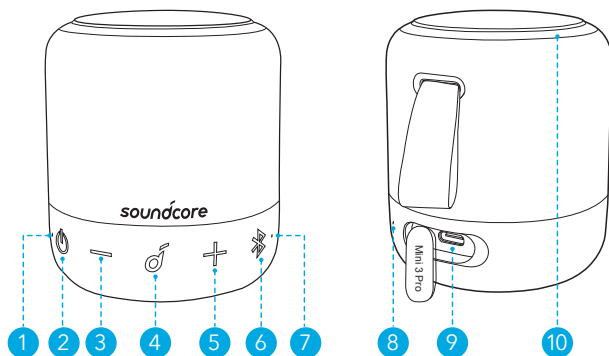

- | | |
|---------------------------|-------------------------|
| ① Power LED | ② Power button |
| ③ Volume down button | ④ Multi-function button |
| ⑤ Volume up button | ⑥ Bluetooth button |
| ⑦ Bluetooth/PartyCast LED | ⑧ Microphone |
| ⑨ USB-C charging port | ⑩ LED ring light |

Charging



- Use a certified USB-C cable and charger to prevent any damage.
- Fully dry off the USB port before charging.
- Fully charge this speaker before the first use to prolong the lifespan of the built-in battery.
- Disconnect this speaker from the charger when fully charged. Do not charge for extended periods.

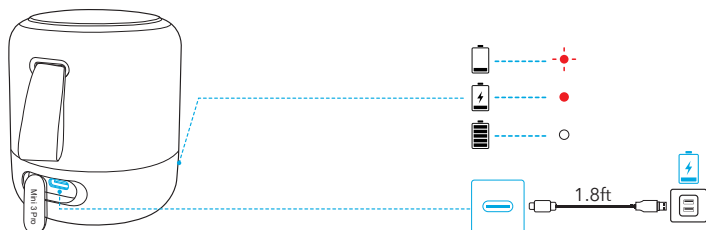

Flashing red

Low battery



Steady red

Being charged



Steady white

Fully charged

Powering On/Off & Light Effects

Press and hold the power button for 2 seconds to power on or off.

When powered on, press the power button repeatedly to turn the light effect on or off.

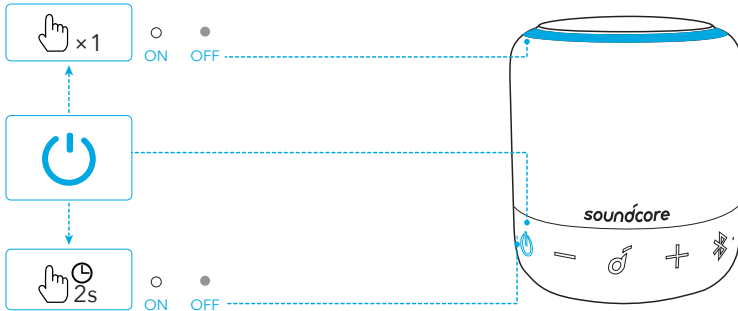

	Press and hold for 2 seconds	Power on
	Steady white	

	Press and hold for 2 seconds	Power off
	Light off	



- This speaker will power off automatically after 30 minutes if no device is connected.

Using your Speaker

Bluetooth Mode

With this speaker, you can enjoy music through your Bluetooth-enabled devices.

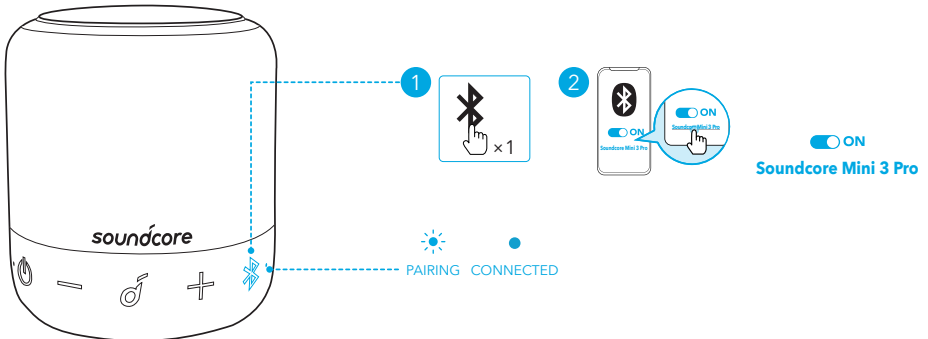



Press

Enter Bluetooth pairing mode



Flashing blue

Bluetooth pairing



Steady blue

Bluetooth connected



- This speaker can pair with 2 mobile devices via Bluetooth at the same time. To pair with another Bluetooth device, press the Bluetooth button to re-enter Bluetooth pairing mode.
- This speaker can only play music on one mobile device at a time. To play from another connected device, pause the device that's currently active first.
- Each time you power on your Soundcore speaker, it will automatically connect to your last connected device if available within the Bluetooth range. If not, press the Bluetooth button to enter Bluetooth pairing mode.

PartyCast Mode

You can wirelessly connect up to 100 identical Soundcore Mini 3 Pro speakers together. In PartyCast mode, connect one of the speakers with your mobile device so that all connected speakers play the same audio.



- Soundcore speakers with PartyCast function can also be connected with this speaker.
1. Press and hold the Bluetooth button for 2 seconds on the Soundcore Mini 3 Pro that's currently connected to your device as the primary speaker.
 2. Repeat Step 1 on the other Soundcore Mini 3 Pro you want to connect and then press the Bluetooth button twice to make them secondary speakers in PartyCast pairing.
- The secondary speakers will automatically connect with the primary speaker.

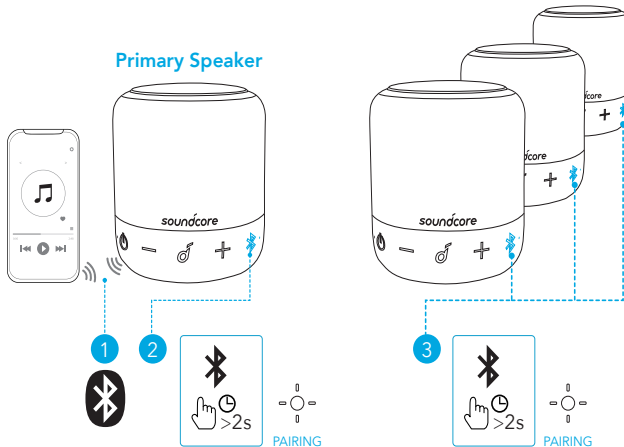

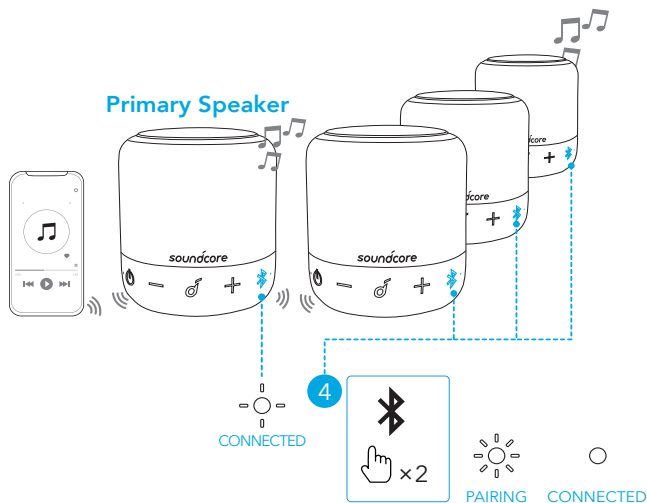



 Press and hold for 2 seconds Enter PartyCast pairing mode

 Slowly flashing white (Primary speaker) PartyCast pairing

 Rapidly flashing white (Secondary speaker)



 Slowly flashing white (Primary speaker) PartyCast connected

 Steady white (Secondary speakers)

When PartyCast mode is successfully entered:

- Any secondary speaker can be switched to become the primary speaker by pressing the Bluetooth button twice and connecting to your smartphone. Any primary speaker can be switched to become the secondary speaker by pressing the Bluetooth button twice and searching for an available primary speaker.
- To exit the PartyCast mode, press and hold the Bluetooth button on any speaker for 2 seconds.

Button Controls

  Press Play/Pause

 Press twice Next track

 Press three times Previous track

 Press or press and hold Adjust volume



Press

Answer/End a call



Press

Answer a second incoming call and put the current call on hold



Press and hold for 2 seconds

Reject an incoming call



Press and hold for 2 seconds

Switch between a call on hold and an active call



Press and hold for 2 seconds

Activate Siri or other voice assistant software

Soundcore App

Download the Soundcore app to enhance your experience.

Product information: Check the product name and software version, or read the user manual.

Firmware update: You will be informed once a new version of firmware is detected when you connect the speaker with the app.

Battery status: Indicates the remaining battery level of your speaker.

Volume control: Adjust the volume level via the app without pressing the buttons on the speaker.

EQ settings: There are 4 EQ settings you can choose from in the app to optimize your experience while enjoying different music genres.

- **Soundcore Signature:** Normal EQ mode with well-balanced sound.
- **Voice:** Voices stand out more clearly from other ambient sounds.
- **Treble Boost:** High frequencies are enhanced.
- **Balance:** No enhancement for high-frequency and low-frequency sounds.

Set Auto-power off time: Set an auto-power off time (5/10/30/60 minutes, 30 minutes by default), the speaker will automatically power off when time is up.

Light effects: Besides the music-sync light effects, you can also choose your favorite light effects (Beach Party, Camping Trip, Evening Breeze, Midnight Groove) from in the app.

Voice prompt: Mute or restore the voice prompt while powering on/off.

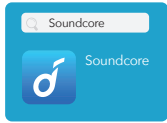

Google Play and the Google Play logo are trademarks of Google Inc.



Apple and the Apple logo are trademarks of Apple Inc.

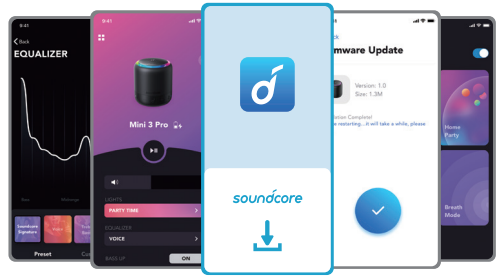

Specifications

☰ Specifications are subject to change without notice.

DC power input	5 V $\overline{\text{---}}$ 1 A
Battery capacity	1800 mAh / 3.7 V
Audio output power	6 W
Charging time	2-3 hours
Playtime (varies by volume level and music content)	Up to 15 hours
Waterproof level	IPX7
Bluetooth version	5.0
Bluetooth range	20 m / 66 ft

Přehled

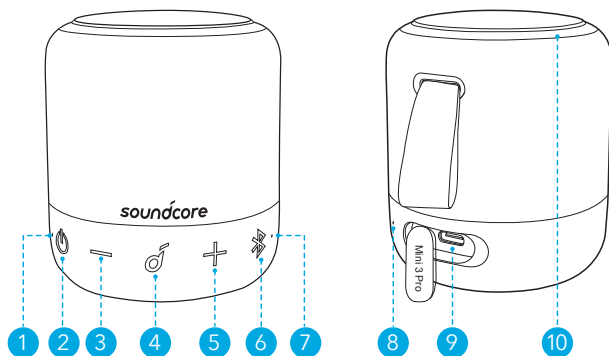

- | | |
|-------------------------------|-------------------------|
| ① LED napájení | ② Tlačítko napájení |
| ③ Tlačítko snížení hlasitosti | ④ Multifunkční tlačítko |
| ⑤ Tlačítko zvýšení hlasitosti | ⑥ Tlačítko Bluetooth |
| ⑦ LED Bluetooth/PartyCast | ⑧ Mikrofon |
| ⑨ Nabíjecí port USB-C | ⑩ LED světlo vyzvánění |

Nabíjení



- Použijte pouze certifikovaný nabíjecí kabel USB-C a nabíječku, abyste zabránili poškození.
- Před nabíjením nechte port USB úplně vyschnout.
- Před prvním použitím reproduktor plně nabijte, abyste prodloužili životnost vestavěné baterie.
- Po dokončení nabíjení reproduktor od nabíječky odpojte. Reproduktor nenabíjejte příliš dlouho.

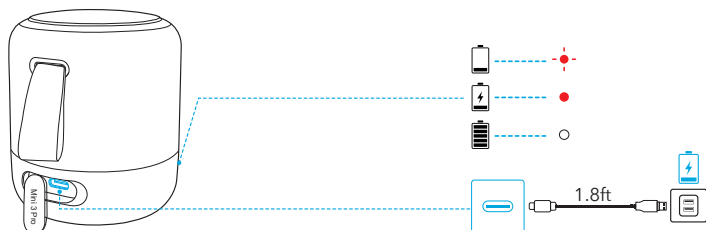

Bliká červeně

Téměř vybitá baterie



Svíí červeně

Nabíjí se



Svíí bíle nepřerušovaně

Plně nabitó

Zapnutí/Vypnutí & Světelné efekty

Stisknutím a podržením tlačítka napájení po dobu 2 sekund zařízení zapnete/vypnete. Opakovaným stisknutím tlačítka napájení na zapnutém zařízení zapnete nebo vypnete světelné efekty.

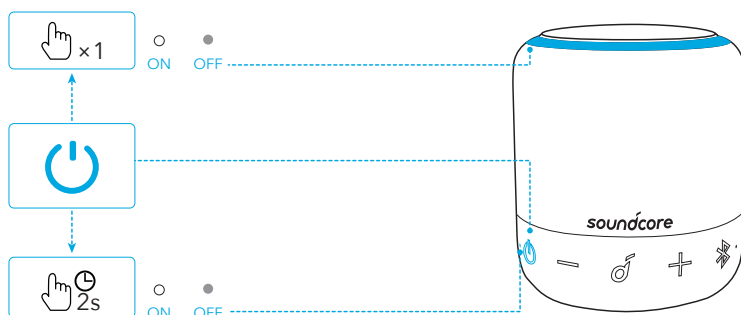

☰	Stiskněte a podržte 2 sekundy	Zapnout
○	Svítil bíle nepřerušovaně	
☰	Stiskněte a podržte 2 sekundy	Vypnout
●	Nesvítil	



- Tento reproduktor se automaticky vypne po 30 minutách, když není připojené žádné zařízení.

Použití reproduktoru Soundcore Mini 3 Pro

Režim Bluetooth

S tímto reproduktorem si můžete užívat hudbu prostřednictvím zařízení s povoleným Bluetooth.

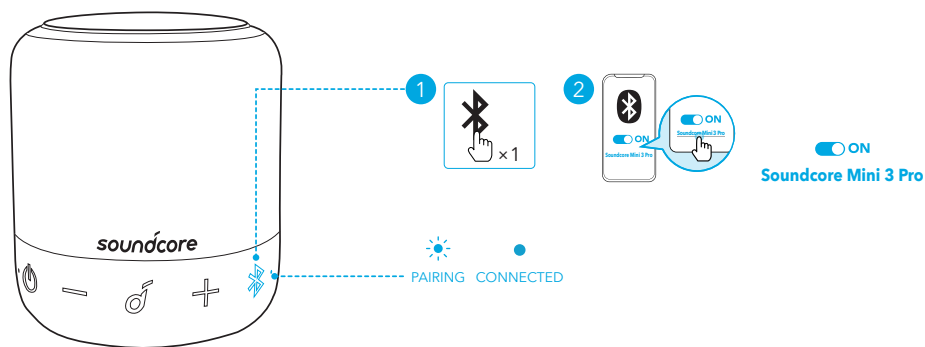

	Stiskněte	Přejít do režimu párování Bluetooth
	Bliká modře	Párování Bluetooth
	Svítí modře	Bluetooth připojeno



- Tento reproduktor lze prostřednictvím Bluetooth najednou spárovat se dvěma mobilními zařízeními. Chcete-li jej spárovat s jiným zařízením Bluetooth, stisknutím tlačítka Bluetooth se vrátíte do režimu párování Bluetooth.
- Reproduktor může přehrávat najednou hudbu pouze z jednoho mobilního zařízení. Chcete-li přehrávat z jiného zařízení, nejprve pozastavte aktivní zařízení.
- Pokaždé, když zapnete reproduktor Soundcore, automaticky se připojí k naposledy úspěšně připojenému zařízení, pokud je v dosahu Bluetooth. Stisknutím tlačítka Bluetooth vstoupíte do režimu párování Bluetooth.

Režim PartyCast

Bezdrátově můžete společně propojit až 100 shodných reproduktorů Soundcore Mini 3 Pro. V režimu PartyCast připojte jeden z reproduktorů k mobilnímu zařízení, aby všechny připojené reproduktory přehrávaly stejný zvuk.



- Reproduktory Soundcore s funkcí PartyCast lze také připojit k tomuto reproduktoru.
 1. Stiskněte a podržte tlačítko Bluetooth po dobu 2 sekund na reproduktoru Soundcore Mini 3 Pro, který je nyní připojen k zařízení jako primární reproduktor.
 2. Krok 1 zopakujte na druhém reproduktoru Soundcore Mini 3 Pro, který chcete připojit, a poté dvakrát stiskněte tlačítko Bluetooth, abyste z něj udělali sekundární reproduktor v párování funkce PartyCast.
- Sekundární reproduktor se automaticky připojí k primárnímu reproduktoru.

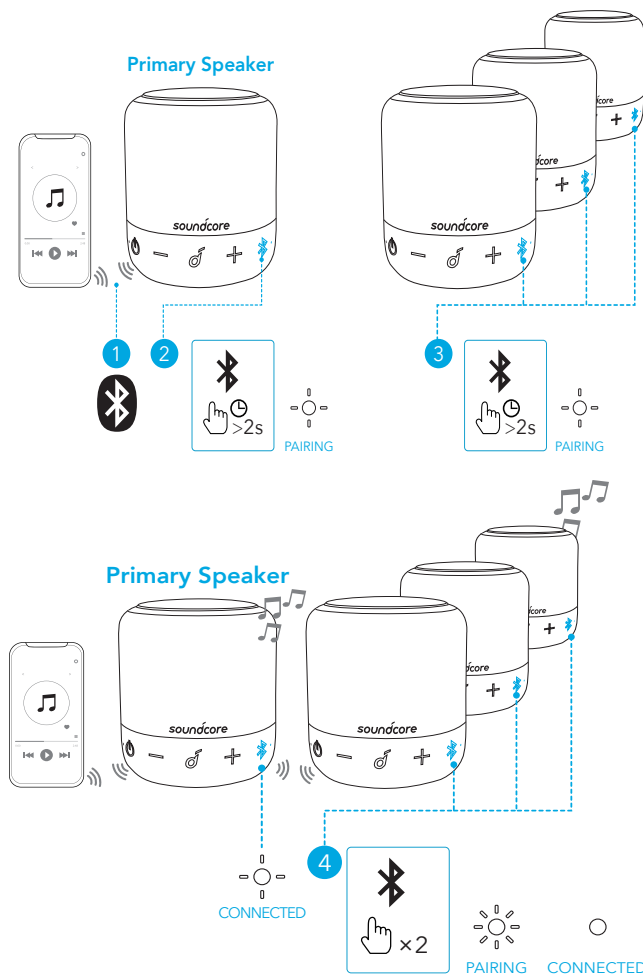











	Stiskněte a podržte 2 sekundy	Vstupte do režimu párování PartyCast
	Bliká pomalu bíle (primární reproduktor)	Párování PartyCast
	Bliká rychle bíle (sekundární reproduktor)	
	Bliká pomalu bíle (primární reproduktor)	PartyCast připojen
	Svítlí bíle (sekundární reproduktory)	

Po úspěšném vstoupení do režimu PartyCast:

- Jakýkoli sekundární reproduktor lze přepnout tak, aby se stal primárním reproduktorem, dvojitým stisknutím tlačítka Bluetooth a připojením k chytrému telefonu. Libovolný primární reproduktor lze přepnout tak, aby se stal sekundárním reproduktorem, a to dvojitým klepnutím na tlačítka Bluetooth a vyhledáním dostupného primárního reproduktoru.

- Chcete-li odejít z režimu PartyCast, stiskněte a podržte tlačítko Bluetooth na kterémkoliv reproduktoru po dobu 2 sekund.

Ovládací tlačítka

		
	Stiskněte	Přehrát / pozastavit
	Stiskněte dvakrát	Následující skladba
	Třikrát stiskněte	Předchozí skladba
-/+	Stiskněte nebo stiskněte a podržte	Upravit hlasitost
		
	Stiskněte	Přijmout/Zamítnout hovor
	Stiskněte	Přijmout druhý příchozí hovor a podržet aktuální hovor
	Stiskněte a podržte 2 sekundy	Zamítnout příchozí hovor
	Stiskněte a podržte 2 sekundy	Přepnout mezi podrženým a aktivním hovorem
		
	Stiskněte a podržte 2 sekundy	Aktivovat Siri nebo jiného softwarového hlasového asistenta

Aplikace Soundcore

Stáhněte si aplikaci Soundcore a obohatte svůj zážitek.

Informace o výrobku: Zkontrolujte název výrobku a verzi softwaru nebo si přečtěte uživatelskou příručku.

Aktualizace firmwaru: Když v aplikaci připojíte reproduktor, budete informováni, jakmile bude detekována nová verze firmwaru.

Stav baterie: Značí zbývající úroveň baterie reproduktoru.

Ovládání hlasitosti: Upravte úroveň hlasitosti pomocí aplikaci bez stisknutí tlačítek na reproduktoru.

Nastavení ekvalizéru: V aplikaci je 4 nastavení ekvalizéru, ze kterých si můžete vybrat,

abyste optimalizovali svůj zážitek a mohli si užít různé hudební žánry.

- Soundcore Signature: Normální režim ekvalizéru s vyváženým zvukem.
- Hlas: Hlasy jsou zřetelnější než okolní zvuky.
- Posílení výšek: Jsou zvýrazněny vysoké frekvence.
- Rovnováha: Žádná zvýraznění pro zvuky vysokých a nízkých frekvencí.

Nastavení času automatického vypnutí: Nastavte čas automatického vypnutí (5/10/30/60 minut, ve výchozím nastavení 30 minut). Reprodaktor se po vypršení času automaticky vypne.

Světelné efekty: V aplikaci si kromě světelných efektů synchronizovaných s hudbou můžete zvolit také své oblíbené světelné efekty (mejdán na pláži, výlet s kempováním, večerní vánek, půlnoční rytmus).

Hlasový výzva: Ztlumte nebo obnovte hlasovou výzvu při zapnutí/vypnutí.

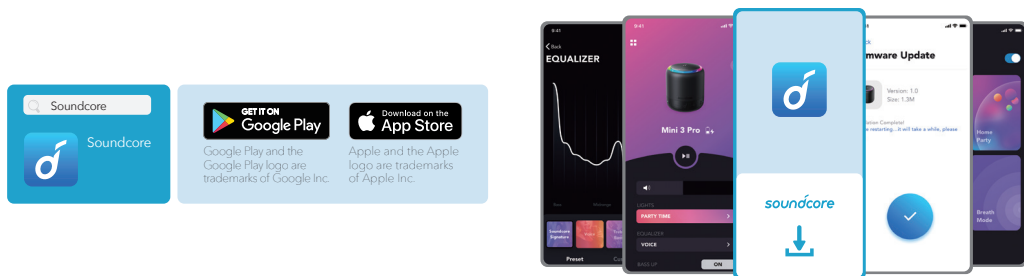

Specifikace

 Specifikace se mohou bez předchozího upozornění změnit.

Vstup napájení ze sítě	5 V  1 A
Kapacita baterie	1 800 mAh / 3,7 V
Výstupní výkon zvuku	6 W
Doba nabíjení	2-3 hodiny
Doba přehrávání (liší se podle hlasitosti a hudebního obsahu)	Až 15 hodin
Úroveň odolnosti vůči vodě	IPX7
Bluetooth version	5.0
Dosah připojení Bluetooth	20 m / 66 stop

Et overblik

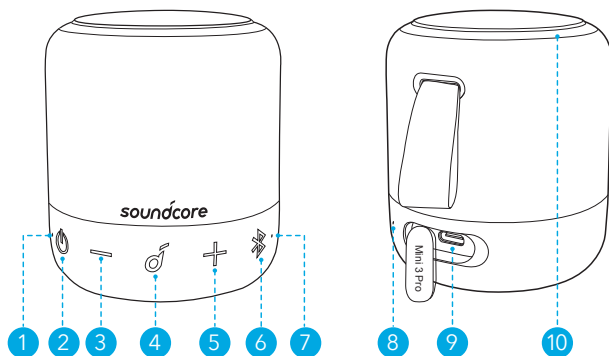

- | | |
|-------------------------------|----------------------|
| ① Strøm-LED | ② Tænd/sluk-knap |
| ③ Knap til lydstyrke ned | ④ Multifunktionsknap |
| ⑤ Knap til lydstyrke op | ⑥ Bluetooth-knap |
| ⑦ Bluetooth- og PartyCast-LED | ⑧ Mikrofon |
| ⑨ USB-C-opladningsport | ⑩ LED-klokkelys |

Oplader



- Brug et godkendt USB C-kabel og oplader for at forhindre nogen form for skade.
- Tør USB-porten grundigt af inden opladning.
- Oplad denne højttaler helt inden den tages i brug første gang, hvilket forlænger det indbyggede batteris levetid.
- Frakobl denne højttaler fra opladeren, når den er fuldt opladet. Oplad ikke i længere perioder.

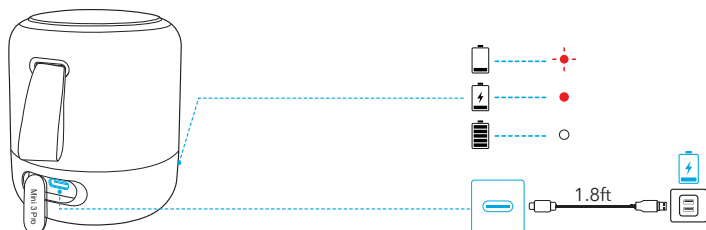

Blinker rødt

Lavt batteriniveau



Konstant rødt

Under opladning



Konstant hvidt

Helt opladet

Tænde/slukke & Lyseffekter

Tryk og hold på strømknappen i 2 sekunder for at tænde eller slukke.

Når tændt, tryk på strømknappen gentagne gange for at slå lyseffekten til eller fra.

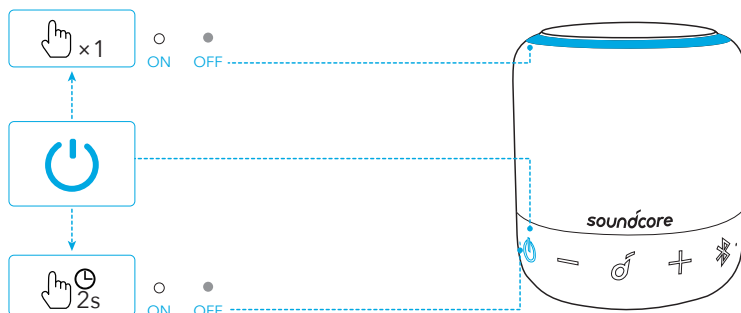

	Tryk og hold i 2 sekunder	Tænde
	Konstant hvidt	
	Tryk og hold i 2 sekunder	Slukke
	Slukket	



- Denne højttaler vil automatisk slukke efter 30 minutter, hvis ikke der er tilsluttet nogen enhed.

Sådan bruger du din Soundcore Mini 3 Pro

Bluetooth-tilstand

Med denne højttaler kan du nyde musikken fra dine Bluetooth-aktiverede enheder.

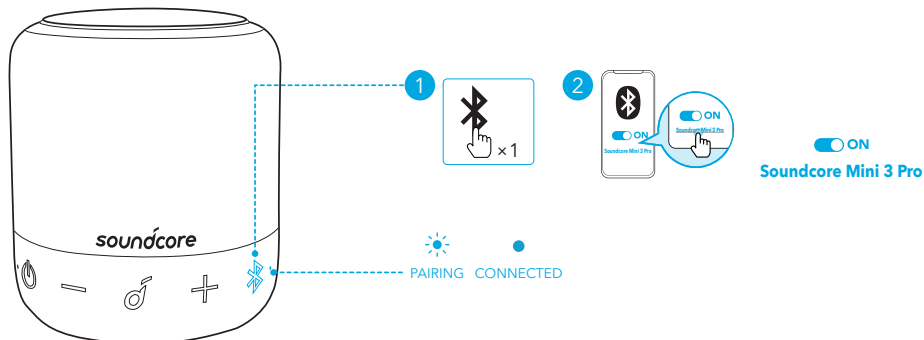



Tryk

Gå til Bluetooth-parringstilstand



Blinker blåt

Bluetooth-parring



Lyser blåt

Bluetooth tilsluttet



- Denne højttaler kan samtidigt parres med 2 mobilenheder via Bluetooth. For at parre med en anden Bluetooth-enhed, tryk på Bluetooth-knappen for at gå til Bluetooth-parringstilstand igen.
- Denne højttaler kan kun afspille musik fra én mobilenhed ad gangen. Sæt først den aktive enhed på pause, for at afspille fra en anden tilsluttet enhed.
- Hver gang du tænder for dine Soundcore-højttaler, vil den automatisk oprette forbindelse til den senest tilsluttede enhed, hvis denne enhed er inden for Bluetooth-dækningsområdet. Hvis ikke, tryk på Bluetooth-knappen for at gå til Bluetooth-parringstilstand.

PartyCast-tilstand

Du kan trådløst oprette forbindelse mellem 100 identiske Soundcore Mini 3 Pro-højttalere. I PartyCast-tilstand, opret forbindelse mellem en af højttalerne og din mobilenhed, så alle tilsluttede højttalere spiller den samme lyd.



- Soundcore-højttalere med PartyCast-funktion kan også tilsluttes til denne højttaler.
 1. Tryk og hold på Bluetooth-knappen i 2 sekunder, på den Soundcore Mini 3 Pro der for nuværende er tilsluttet til din enhed som den primære højttaler.
 2. Gentag trin 1 på den anden Soundcore Mini 3 Pro som du vil tilslutte, tryk derefter på Bluetooth-knappen to gange for at gøre dem til sekundære højttalere i PartyCast-parring.
- De sekundære højttalere vil automatisk tilsluttes til den primære højttaler.

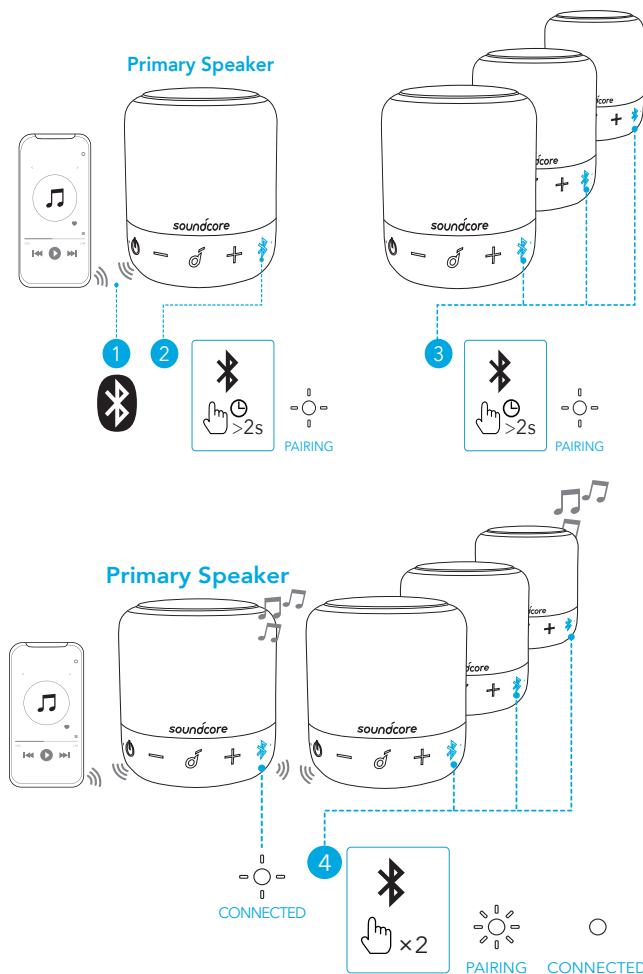













	Tryk og hold i 2 sekunder	Gå til PartyCast-parringstilstand
	Blinker langsomt hvidt (Primær højttaler)	PartyCast-parring
	Blinker hurtigt hvidt (Sekundær højttaler)	
	Blinker langsomt hvidt (Primær højttaler)	PartyCast tilsluttet
	Konstant hvidt (Sekundære højttalere)	

Når gennemført, gå til PartyCast-tilstand:

- Enhver sekundær højttaler kan skiftes til at blive den primære højttaler ved at trykke to gange på Bluetooth-knappen og oprette forbindelse til din smartphone. Enhver primær højttaler kan skiftes til at blive den sekundære højttaler ved at trykke to gange på Bluetooth-knappen og søge efter en tilgængelig primær højttaler.

- For at afslutte PartyCast-tilstand, tryk og hold på Bluetooth-knappen på en af højttalerne i 2 sekunder.

Knapfunktioner

		
	Tryk	Afspil/pause
	Tryk to gange	Næste nummer
	Tryk tre gange	Forrige nummer
	Tryk, eller tryk og hold	Justere lydstyrke
		
	Tryk	Besvare/afslutte et opkald
	Tryk	Besvar et andet indgående opkald, og sæt det igangværende opkald på hold
	Tryk og hold i 2 sekunder	Afvis et indgående opkald
	Tryk og hold i 2 sekunder	Skift mellem et opkald på hold og et aktivt opkald
		
	Tryk og hold i 2 sekunder	Aktivere Siri eller anden stemmestyringssoftware

Soundcore-App

Hent Soundcore-appen for at forbedre din produktoplevelse.

Produktoplysninger: Tjek produktnavnet og softwareversionen, eller læs brugervejledningen.

Firmware-opdatering: Når du tilslutter højttaleren til appen, vil du blive underrettet, når der er en ny version af firmware tilgængelig.

Batteristatus: Viser din højttalers tilbageværende batteriniveau.

Lydstyrkekontrol: Juster lydniveauet via appen uden at trykke på højttalerens knapper.

EQ-indstillinger: Der er 4 EQ-indstillinger, du kan vælge mellem i appen, til optimering af din lytteoplevelse, mens du lytter til forskellige musikgenre.

- Soundcore-signatur: Normal EQ-tilstand med en god balanceret lyd.
- Tale: Stemmer fremhæves, og står tydeligere frem end andre omgivelleslyde.
- Diskantboost: De høje frekvenser forstærkes.
- Balance: Ingen forstærkning af hverken af høje eller lave frekvenser.

Indstil tiden for auto-sluk: Indstil en tid for auto-sluk (5/10/30/60 minutter, 30 minutter er indstillet som standard), højttaleren vil automatisk slukke, når tiden er gået.

Lyseffekter: Ud over lyseffekter synkroniseret med musikken kan du også vælge dine favoritlyseffekter (Beach Party, Campingtur, Aftenbrise, Midnight Groove) fra appen.

Stemmemeddelelse: Slå lyden fra, eller gendan stemmemeddelelsen, mens der tændes/slukkes.

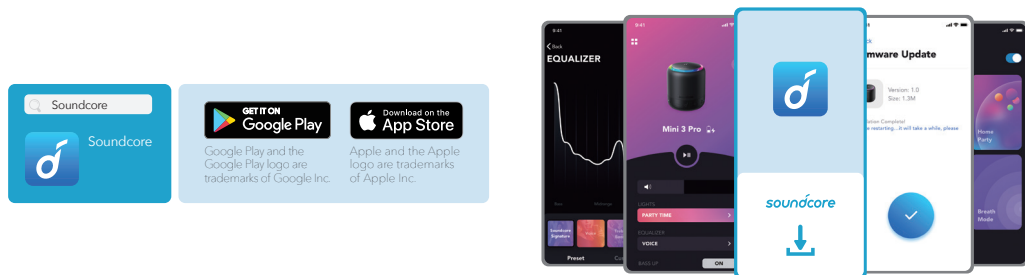

Specifikationer

 Specifikationerne kan ændres uden varsel.

DC-strøminput	5 V  1 A
Batterikapacitet	1.800 mAh / 3,7 V
Lydudgangseffekt	6 W
Opladningstid	2-3 timer
Afspilningstid (varierer afhængigt af lydstyrke og musikindhold)	Op til 15 timer
Vandtæthedsklassifikation	IPX7
Bluetooth-version	5.0
Bluetooth-dækning	20 m / 66 ft

Auf einen Blick

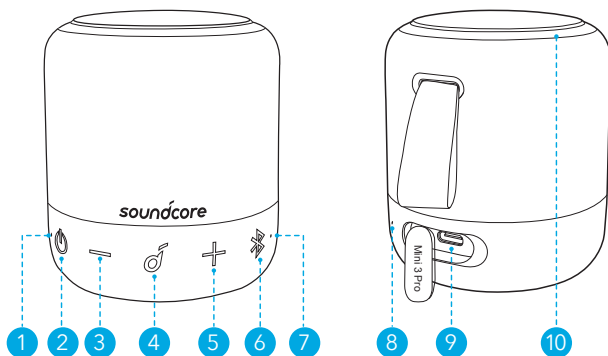

- | | |
|----------------------------|-----------------------|
| ① Betriebs-LED | ② Ein-/Aus-Taste |
| ③ Lautstärketaste (leiser) | ④ Multifunktionstaste |
| ⑤ Lautstärketaste (lauter) | ⑥ Bluetooth-Taste |
| ⑦ Bluetooth-/PartyCast-LED | ⑧ Mikrofon |
| ⑨ USB-C-Ladeanschluss | ⑩ LED-Ringlicht |

Ladevorgang



- Verwenden Sie ein zertifiziertes USB-C-Ladekabel und Aufladegerät, um Schäden zu vermeiden.
- Trocknen Sie den USB-Anschluss vor dem Aufladen vollständig ab.
- Laden Sie diesen Lautsprecher vor der ersten Verwendung vollständig auf. Dies verlängert die Lebensdauer des integrierten Akkus.
- Trennen Sie diesen Lautsprecher vom Ladegerät, wenn er vollständig aufgeladen ist. Laden Sie nicht über längere Zeiträume.

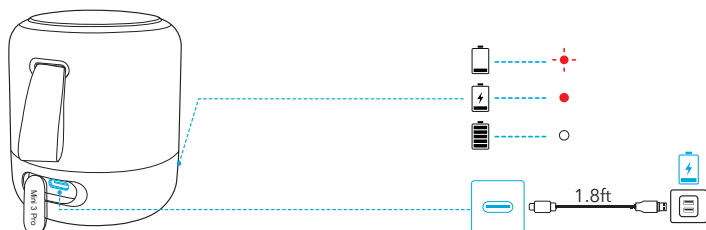

Blinkt rot

Niedriger Akkustand



Leuchtet rot

Wird aufgeladen



Leuchtet weiß

Vollständig aufgeladen

Ein-/Ausschalten & Lichteffekte

Halten Sie die Ein-/Aus-Taste zum Ein- oder Ausschalten 2 Sekunden lang gedrückt. Drücken Sie bei eingeschaltetem Gerät wiederholt auf die Ein-/Aus-Taste, um den Lichteffekt ein- oder auszuschalten.

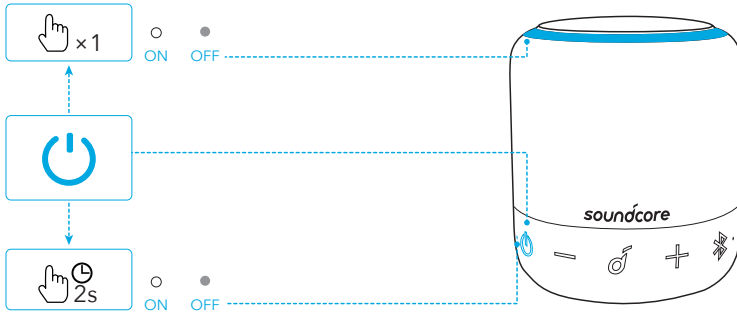

	2 Sekunden lang gedrückt halten	Eingeschaltet
	Leuchtet weiß	
	2 Sekunden lang gedrückt halten	Ausgeschaltet
	Licht ist aus	



- Dieser Lautsprecher schaltet sich nach 30 Minuten automatisch aus, wenn kein Gerät angeschlossen ist.

Verwendung Ihres Soundcore Mini 3 Pro

Bluetooth-Modus

Mit diesem Lautsprecher können Sie Musik über Ihre Bluetooth-fähigen Geräte genießen.

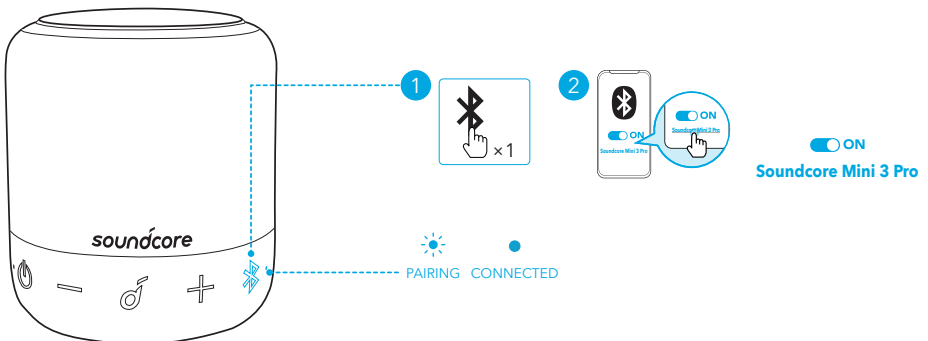



Drücken

Bluetooth-Kopplungsmodus aktivieren



Blinkt blau

Bluetooth-Kopplung



Leuchtet blau

Bluetooth verbunden



- Mit diesem Lautsprecher können gleichzeitig 2 Mobilgeräte per Bluetooth gekoppelt werden. Drücken Sie die Bluetooth-Taste, um den Bluetooth-Kopplungsmodus erneut zu aktivieren und ein weiteres Bluetooth-Gerät zu koppeln.
- Dieser Lautsprecher kann Musik nur von jeweils einem Gerät auf einmal wiedergeben. Für die Wiedergabe von einem anderen Gerät müssen Sie zunächst das Gerät pausieren, das derzeit aktiv ist.
- Ihr Soundcore-Lautsprecher stellt bei jedem Einschalten automatisch eine Verbindung mit dem zuletzt verbundenen Gerät her, wenn dieses innerhalb der Bluetooth-Reichweite verfügbar ist. Wenn dies nicht der Fall ist, drücken Sie die Bluetooth-Taste, um den Bluetooth-Kopplungsmodus zu aktivieren.

PartyCast-Modus

Sie können bis zu 100 identische Soundcore Mini 3 Pro-Lautsprecher drahtlos miteinander verbinden. Verbinden Sie einen der Lautsprecher im PartyCast-Modus mit Ihrem mobilen Gerät, sodass alle verbundenen Lautsprecher dasselbe Audio wiedergeben.



- Soundcore-Lautsprecher mit PartyCast-Funktion können ebenfalls mit diesem Lautsprecher verbunden werden.
1. Halten Sie die Bluetooth-Taste auf dem Soundcore Mini 3 Pro, der derzeit als primärer Lautsprecher mit Ihrem Gerät verbunden ist, 2 Sekunden lang gedrückt.
 2. Wiederholen Sie Schritt 1 an den anderen Soundcore Mini 3 Pro, die Sie verbinden möchten, und drücken Sie dann zweimal die Bluetooth-Taste, um sie zu sekundären Lautsprechern in der PartyCast-Kopplung zu machen.
- Die sekundären Lautsprecher werden automatisch mit dem primären Lautsprecher verbunden.

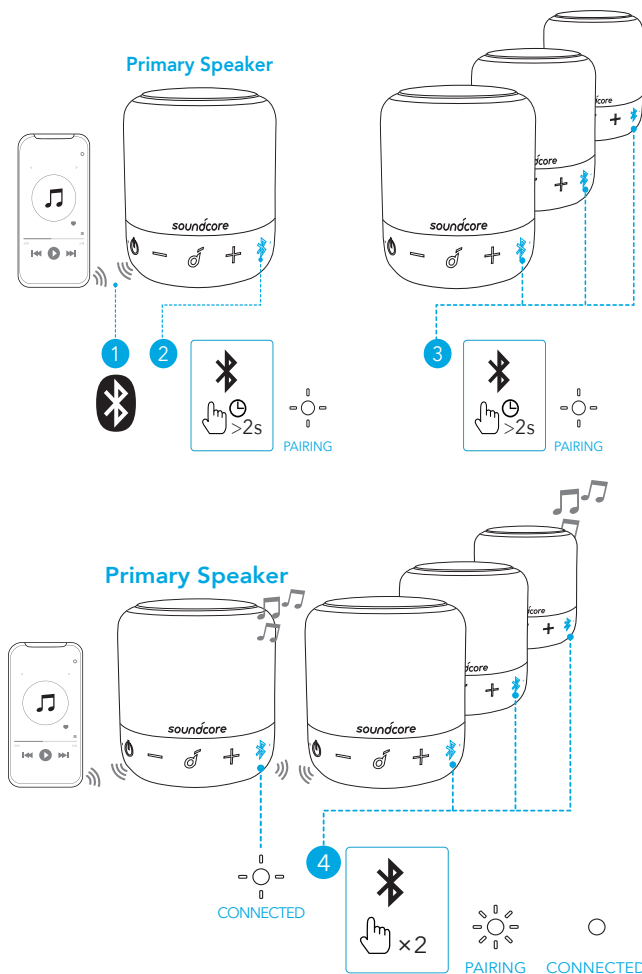











	2 Sekunden lang gedrückt halten	PartyCast-Kopplungsmodus aktivieren
	Blinkt langsam weiß (primärer Lautsprecher)	PartyCast-Kopplung
	Blinkt schnell weiß (sekundärer Lautsprecher)	
	Blinkt langsam weiß (primärer Lautsprecher)	PartyCast verbunden
	Leuchtet weiß (sekundäre Lautsprecher)	

Nach erfolgreicher Aktivierung des PartyCast-Modus:

- Jeder sekundäre Lautsprecher kann zum primären Lautsprecher umgeschaltet werden, indem Sie die Bluetooth-Taste zweimal drücken und eine Verbindung mit Ihrem Smartphone herstellen. Sie können jeden primären Lautsprecher als sekundären Lautsprecher festlegen, indem Sie die Bluetooth-Taste zweimal drücken und nach einem verfügbaren primären Lautsprecher suchen.

- Halten Sie zum Deaktivieren des PartyCast-Modus die Bluetooth-Taste an jedem Lautsprecher 2 Sekunden lang gedrückt.

Bedienelemente

		
	Drücken	Wiedergabe/Pause
	Zweimal drücken	Nächster Titel
	Dreimal drücken	Vorheriger Titel
–/+	Drücken oder gedrückt halten	Lautstärke einstellen
		
	Drücken	Anruf annehmen/beenden
	Drücken	Einen zweiten eingehenden Anruf annehmen und den aktuellen Anruf halten
	2 Sekunden lang gedrückt halten	Einen eingehenden Anruf ablehnen
	2 Sekunden lang gedrückt halten	Zwischen einem gehaltenen und einem aktiven Anruf wechseln
		
	2 Sekunden lang gedrückt halten	Siri oder andere Sprachsteuerungssoftware aktivieren

Soundcore-App

Laden Sie die Soundcore-App herunter, um von einem noch besseren Produkt-Erlebnis zu profitieren.

Produktdaten: Prüfen Sie die Produktbezeichnung oder die Softwareversion, oder lesen Sie das Benutzerhandbuch.

Firmware-Aktualisierung: Sie werden über eine neue Version der Firmware benachrichtigt, wenn Sie den Lautsprecher mit der App verbinden.

Batteriestatus: Gibt den verbleibenden Batteriestand Ihres Lautsprechers an.

Lautstärkeregler: Lautstärkeregelung über App, ohne Tasten auf dem Lautsprecher drücken zu müssen.

EQ-Einstellungen: Sie können in der App aus 4 EQ-Einstellungen wählen, um Ihr Hörerlebnis für Musik aus verschiedenen Genres zu optimieren.

- Soundcore-Signatur: Normaler EQ-Modus mit ausbalanciertem Sound.
- Stimme: Stimmen heben sich gut hörbar von anderen Umgebungsgeräuschen ab.
- Höhenanhebung: Hohe Frequenzen werden verstärkt.
- Balance: Keine Verstärkung für Töne mit hohen und tiefen Frequenzen.

Legen Sie eine Zeit für das automatische Ausschalten fest: Einstellen einer Zeit für das automatische Ausschalten (5/10/30/60 Minuten, 30 Minuten voreingerichtet). Der Lautsprecher wird sich nach Ablauf der Zeit automatisch abschalten.

Lichteffekte: Neben den mit der Musik synchronen Lichteffekten können Sie außerdem Ihre Lieblings-Lichteffekte (Beach Party, Camping Trip, Evening Breeze, Midnight Groove) in der App auswählen.

Sprachausgabe: Aktivieren oder deaktivieren Sie die Sprachausgabe während des Ein- oder Ausschaltens.

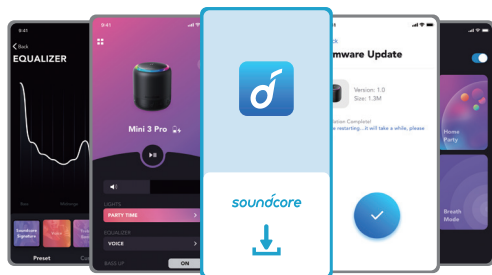
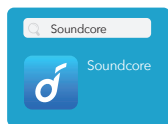

Technische Daten

☰ Änderungen der technischen Daten ohne Vorankündigung vorbehalten.

Gleichstrom-Leistungsaufnahme	5 V $\overline{\text{---}}$ 1 A
Akkukapazität	1800 mAh 3,7 V
Audio-Leistungsabgabe	6 W
Ladedauer	2-3 Stunden
Wiedergabedauer (je nach Lautstärke und Musikinhalt)	Bis zu 15 Stunden
Schutzart (Wasser)	IPX7
Bluetooth-Version	5.0
Bluetooth-Reichweite	20 m

Vista general

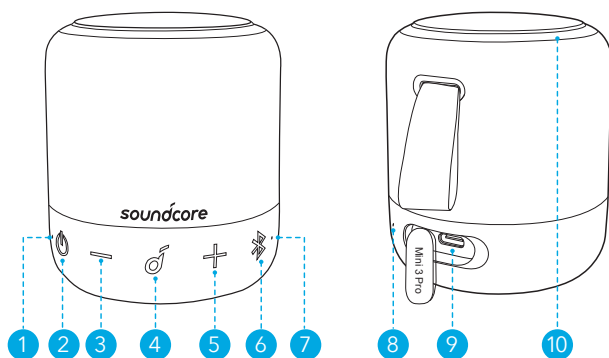

- | | |
|-------------------------------|---------------------------|
| ① LED de encendido | ② Botón de encendido |
| ③ Botón para bajar el volumen | ④ Botón multifunción |
| ⑤ Botón para subir el volumen | ⑥ Botón Bluetooth |
| ⑦ LED Bluetooth/PartyCast | ⑧ Micrófono |
| ⑨ Puerto de carga USB-C | ⑩ Indicador de anillo LED |

Carga



- Utilice un cargador y un cable de carga USB-C certificados para evitar daños.
- Seque el puerto USB completamente antes de la carga.
- Cargue el altavoz completamente antes de utilizarlo por primera vez, ya que esto amplía la vida útil de la batería integrada.
- Desconecte el altavoz del cargador cuando esté completamente cargado. No cargue el altavoz durante periodos de tiempo prolongados.

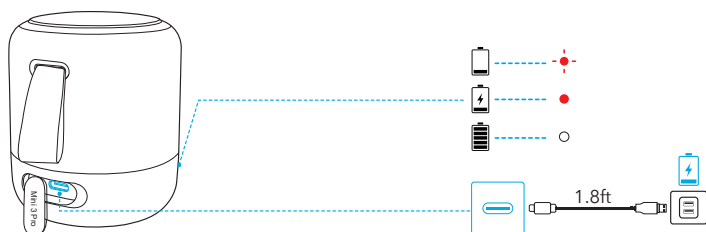

Rojo intermitente

Batería baja





Rojo fijo

En carga



Blanco fijo

Carga completa

	Pulsar	Acceder al modo de emparejamiento Bluetooth
	Azul intermitente	Emparejamiento Bluetooth
	Azul fijo	Bluetooth conectado



- Este altavoz se puede emparejar con 2 dispositivos móviles a través de Bluetooth al mismo tiempo. Para emparejar con otro dispositivo Bluetooth, pulse el botón Bluetooth para volver a acceder al modo de emparejamiento.
- El altavoz solo puede reproducir la música de un dispositivo móvil simultáneamente. Para reproducir desde otro dispositivo conectado, primero debe pausar el dispositivo activo actualmente.
- Cada vez que encienda el altavoz Soundcore, se conectará automáticamente al último dispositivo conectado correctamente, si se encuentra dentro del alcance de Bluetooth. Si no, pulse el botón Bluetooth para activar el modo de emparejamiento Bluetooth.

Modo PartyCast

Puede conectar hasta 100 altavoces Soundcore Mini 3 Pro idénticos de forma inalámbrica. En el modo PartyCast, conecte uno de los altavoces con el dispositivo móvil, de modo que todos los altavoces conectados reproduzcan el mismo contenido sonoro.



- Los altavoces Soundcore con función PartyCast también se pueden conectar con este altavoz.
 1. Mantenga pulsado durante 2 segundos el botón Bluetooth del altavoz Soundcore Mini 3 Pro que actualmente está conectado al dispositivo como altavoz principal.
 2. Repita el paso 1 en los demás altavoces Soundcore Mini 3 Pro que desee conectar y, a continuación, pulse el botón Bluetooth dos veces para configurarlos como altavoces secundarios en el emparejamiento PartyCast.
- Los altavoces secundarios se conectarán automáticamente al altavoz principal.

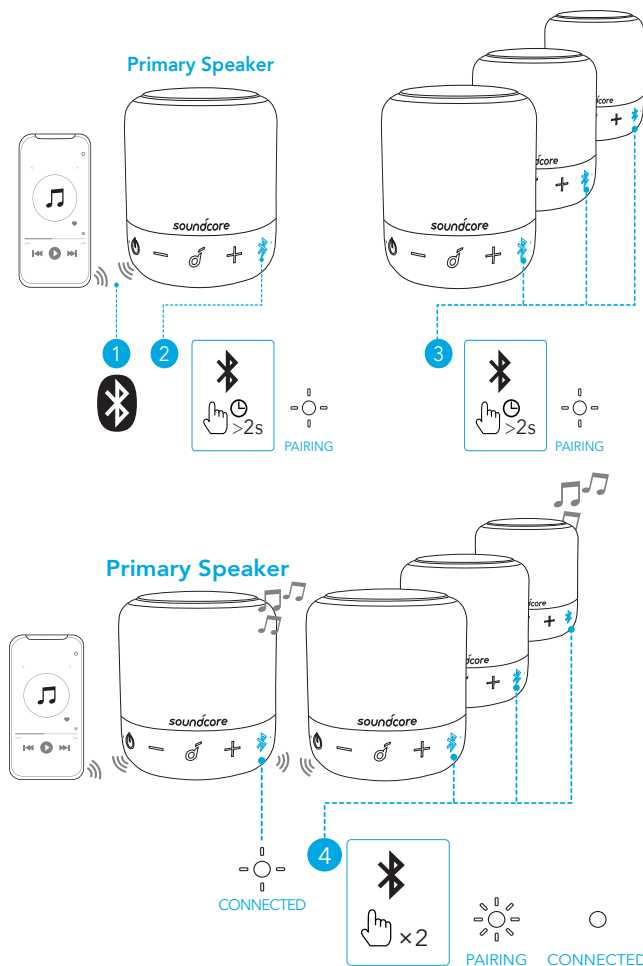

	Mantener pulsado durante 2 segundos	Acceder al modo de emparejamiento PartyCast
	Parpadeo blanco lento (altavoz principal)	Emparejamiento PartyCast en curso
	Parpadeo blanco rápido (altavoz principal)	PartyCast conectado
	Parpadeo blanco lento (altavoz principal)	PartyCast conectado
	Blanco fijo (altavoces secundarios)	

Cuando acceda con éxito al modo PartyCast:

- Cualquier altavoz secundario se puede cambiar a altavoz principal; para ello, pulse dos veces el botón Bluetooth y conéctelo al teléfono inteligente. El altavoz principal se puede cambiar a altavoz secundario; para ello, pulse dos veces el botón Bluetooth y busque un altavoz principal disponible.
- Para salir del modo PartyCast, mantenga pulsado el botón Bluetooth en cualquier

altavoz durante 2 segundos.

Controles de botón



Pulsar Reproducir/Pausar

Pulsar dos veces Canción siguiente

Pulsar tres veces Canción anterior

-/+ Pulsar o mantener pulsado Ajustar el volumen



Pulsar Responder/Finalizar una llamada

Pulsar Responder a una llamada entrante y poner la llamada actual en espera

Mantener pulsado durante 2 segundos Rechazar una llamada entrante

Mantener pulsado durante 2 segundos Cambiar entre una llamada en espera y una llamada activa



Mantener pulsado durante 2 segundos Activar Siri u otro software de asistencia por voz

Aplicación Soundcore

Descargue la aplicación Soundcore para disfrutar de una mejor experiencia.

Información del producto: compruebe el nombre del producto y la versión de software, o lea el manual del usuario.

Actualización de firmware: cuando se detecte una nueva versión de firmware, recibirá una notificación al conectar el altavoz con la aplicación.

Estado de la batería: indica el nivel de batería restante del altavoz.

Control de volumen: ajuste el nivel de volumen mediante la aplicación sin pulsar los botones del altavoz.

Configuración de EQ: existen 4 configuraciones de EQ entre las que puede elegir en la aplicación para optimizar la experiencia mientras disfruta de música de diferentes estilos.

- Firma de Soundcore: modo EQ normal con sonido bien equilibrado.
- Voz: las voces se perciben de forma más definida que el resto de sonidos ambientales.
- Mejora de agudos: mejora en las frecuencias altas.
- Equilibrado: no se realizan mejoras en sonidos de frecuencias altas o bajas.

Configuración de la hora de apagado automático: configure la hora de apagado automático (5/10/30/60 minutos, 30 minutos de forma determinada), el altavoz de apagará automáticamente cuando se agote el tiempo.

Efectos luminosos: además de los efectos luminosos sincronizados con la música, también puede elegir sus efectos luminosos favoritos (Fiesta en la playa, Acampada, Brisa nocturna, Ritmo de medianoche) en la aplicación.

Mensaje de voz: silencie o restablezca el mensaje de voz durante el encendido/apagado.

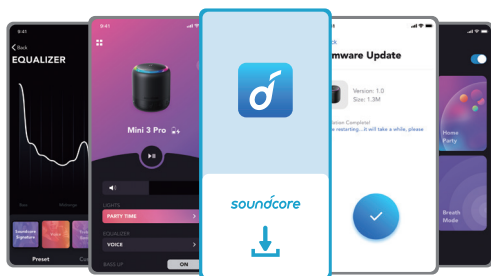
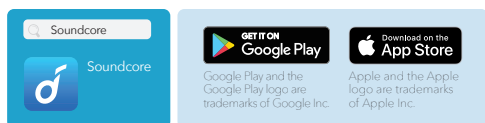

Especificaciones

 Las especificaciones están sujetas a cambios sin previo aviso.

Entrada de alimentación de CC	5 V $\overline{\text{---}}$ 1 A
Capacidad de la batería	1800 mAh/3,7 V
Potencia de salida de audio	6 W
Tiempo de carga	2-3 horas
Tiempo de reproducción (varía en función del nivel de volumen y el contenido de la música)	Hasta 15 horas
Clasificación de resistencia al agua	IPX7
Versión de Bluetooth	5.0
Alcance de Bluetooth	20 m

Pikakatsaus

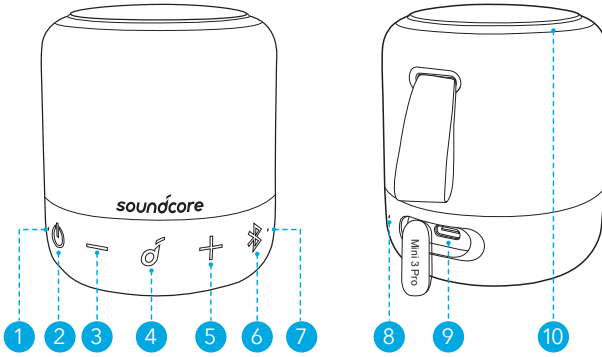

- | | |
|----------------------------------|---------------------|
| ① Virran merkkivalo | ② Virtapainike |
| ③ Äänenvoimakkuus alas -painike | ④ Monitoimipainike |
| ⑤ Äänenvoimakkuus ylös -painike | ⑥ Bluetooth-painike |
| ⑦ Bluetooth/PartyCast-merkkivalo | ⑧ Mikrofoni |
| ⑨ USB-C-latausportti | ⑩ LED-rengasvalot |

Lataaminen



- Käytä sertifioitua USB-C-kaapelia ja laturia välttääksesi vauriot.
- Kuivaa USB-portti täysin ennen lataamista.
- Lataa tämä kaiutin täysin ennen ensimmäistä käyttökertaa. Tämä pidentää kiinteän akun käyttöikää.
- Irrota tämä kaiutin laturista, kun se on ladattu täyteen. Älä lataa liian pitkään.

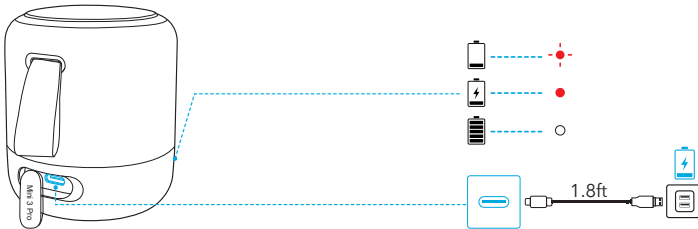

Vilkkuu punaisena

Akun varaus vähissä



Tasaisen punainen

Ladataan



Tasaisen valkoinen

Ladattu täyteen

Virta päälle/pois & Valotehosteet

Kytke virta päälle tai pois painamalla virtapainiketta 2 sekuntia.

Kun virta on päällä, paina virtapainiketta toistuvasti kytkeäksesi valotehosteen päälle tai pois.

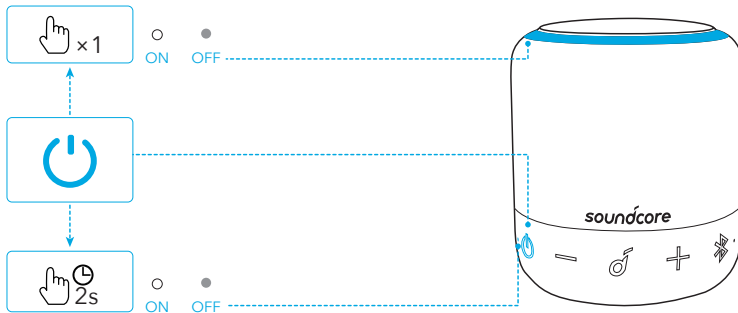

	Paina kaksi sekuntia	Virta päälle
	Tasaisen valkoinen	
	Paina kaksi sekuntia	Virta pois
	Valo sammuksissa	



- Tämä kaiutin sammuu automaattisesti 30 minuutin kuluttua, jos laitteita ei ole yhdistetty.

Soundcore Mini 3 Pro -kaiuttimen käyttäminen

Bluetooth-tila

Tällä kaiuttimella voit kuunnella musiikkia Bluetooth-laitteista.

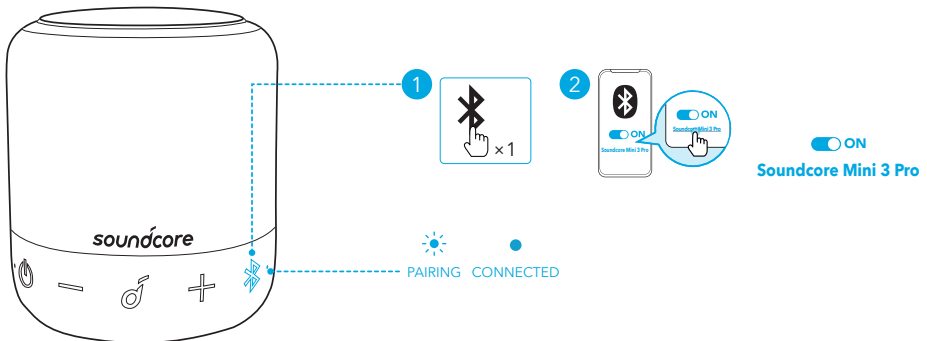



Paina

Siirry Bluetooth-pariliitostilaan



Vilkkuu sinisenä

Bluetooth-pariliitos



Tasaisen sininen

Bluetooth yhdistetty



- Tämä kaiutin voi muodostaa laiteparin Bluetoothilla samanaikaisesti kahden mobiililaitteen kanssa. Voit muodostaa laiteparin toisen Bluetooth-laitteen kanssa siirtymällä uudelleen Bluetooth-parinmuodostustilaan Bluetooth-painiketta painamalla.
- Tämä kaiutin voi toistaa musiikkia vain yhdeltä mobiililaitteelta kerrallaan. Jos haluat soittaa musiikkia toiselta yhdistetyltä laitteelta, keskeytä ensin toisto tällä hetkellä aktiiviselta laitteelta.
- Aina, kun kytket Soundcore-kaiuttimen päälle, se muodostaa automaattisesti yhteyden viimeiseen yhdistettyyn laitteeseen, jos se on Bluetooth-kantoalueella. Jos ei ole, siirry Bluetooth-parinmuodostustilaan painamalla Bluetooth-painiketta.

PartyCast-tila

Voit yhdistää langattomasti jopa 100 identtistä Soundcore Mini 3 Pro -kaiutinta. Yhdistä PartyCast-tilassa yksi kaiutin mobiililaitteeseen siten, että kaikki yhdistetyt kaiuttimet toistavat samaa audiota.



- Soundcore-kaiuttimet, joissa on PartyCast-toiminto, voidaan yhdistää tähän kaiuttimeen.
 1. Paina sen Soundcore Mini 3 Pro Bluetooth-painiketta 2 sekuntia, joka on tällä hetkellä yhdistetty laitteen ensisijaiseksi kaiuttimeksi.
 2. Toista vaihe 1 toisessa Soundcore Mini 3 Pro, jonka haluat yhdistää, ja paina sitten Bluetooth-painiketta kahdesti tehdäksesi niistä toissijaisia kaiuttimia PartyCast-laiteparissa.
- Toissijainen muodostaa automaattisesti yhteyden ensisijaiseen kaiuttimeen.

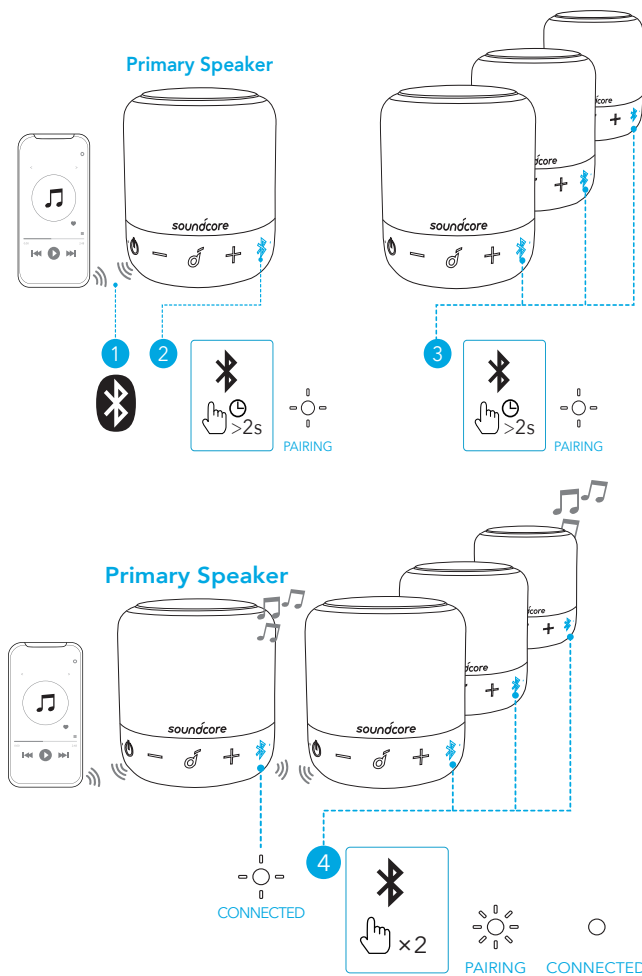







	Paina kaksi sekuntia	Siirry PartyCast-parinmuodostustilaan
	Vilkkuu hitaasti valkoisena (ensisijainen kaiutin)	PartyCast-parinmuodostus
	Vilkkuu nopeasti valkoisena (toissijainen kaiutin)	
	Vilkkuu hitaasti valkoisena (ensisijainen kaiutin)	PartyCast yhdistetty
	Tasaisen valkoinen (toissijainen kaiutin)	

Siirry tämän jälkeen PartyCast-tilaan:

- Mistä tahansa toissijaisesta kaiuttimesta voidaan tehdä ensisijainen kaiutin painamalla kahdesti Bluetooth-painiketta ja yhdistämällä se älypuhelimeesi. Mistä tahansa ensisijaisesta kaiuttimesta voidaan tehdä toissijainen kaiutin painamalla kahdesti Bluetooth-kaiutinta ja etsimällä käytettävissä olevaa ensisijaista kaiutinta.

- Voit poistua PartyCast-tilasta painamalla minkä tahansa kaiuttimen Bluetooth-painiketta 2 sekuntia.

Ohjauspainikkeet

		
	Paina	Toista/keskeytä
	Paina kahdesti	Seuraava kappale
	Paina kolmasti	Edellinen kappale
-/+	Paina tai paina ja pidä	Säädä äänenvoimakkuutta
		
	Paina	Vastaa puheluun / lopeta puhelu
	Paina	Vastaa toiseen saapuvaan puheluun ja aseta nykyinen puhelu pittoon
	Paina kaksi sekuntia	Hylkää saapuva puhelu
	Paina kaksi sekuntia	Vaihda pidossa oleva puhelu aktiiviseen puheluun
		
	Paina kaksi sekuntia	Aktivoi Siri tai muu puheavustajaohjelmisto

Soundcore-sovellus

Paranna kokemusta lataamalla Soundcore-sovellus.

Tuotetiedot: Tarkista tuotteesi nimi ja ohjelmistoversio tai lue käyttöopas.

Laiteohjelmiston päivitys: Saat ilmoituksen, kun laiteohjelmistosta löytyy uusi versio, kun yhdistät kaiuttimen sovellukseen.

Akun tila: Ilmoittaa kaiuttimen jäljellä olevan akkutason.

Äänenvoimakkuuden säätö: Säädä äänenvoimakkuustasoa sovelluksesta painamatta kaiuttimen painikkeita.

Taajuuskorjaimen asetukset: Voit mukauttaa kokemuksesi eri musiikkilajeille valitsemalla haluamasi asetukset sovelluksen 4 taajuuskorjainasetuksesta.

- Soundcore Signature: Normaali taajuuskorjaintila tasapainoisella äänellä.

- Puheääni: Puhe kuuluu selkeämmin kuin muut ympäristöäänät.
- Diskanttitehoste: Korkeita taajuuksia tehostetaan.
- Tasapaino: Ei tehostusta korkeille eikä matalille taajuuksille.

Määritä automaattisen virrankatkaisun aika: Määritä automaattisen virrankatkaisun aika (5/10/30/60 minuuttia, 30 minuuttia oletuksena), kaiutin sammuu automaattisesti, kun aika loppuu.

Valotehosteet: Musiikin synkronointivalon lisäksi voit myös valita suosikkivalotehosteesi (Beach Party, Camping Trip, Evening Breeze, Midnight Groove) sovelluksesta.

Puhekehote: Mykistä tai palauta puhekehote käynnistettäessä/sammutettaessa.

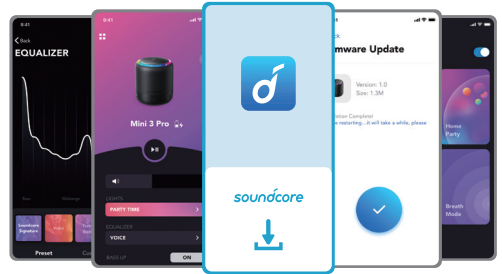

Tekniset tiedot

 Tekniset tiedot voivat muuttua ilman erillistä ilmoitusta.

Tasavirtatulo	5 V $\overline{\text{---}}$ 1 A
Akun kapasiteetti	1800 mAh / 3,7 V
Ääniteho	6 W
Latausaika	2-3 tuntia
Toisto-aika (riippuu äänenvoimakkuudesta ja musiikkisisällöstä)	Enintään 15 tuntia
Vesitiiviystaso	IPX7
Bluetooth-versio	5.0
Bluetoothin kantomatka	20 m / 66 ft

Récapitulatif

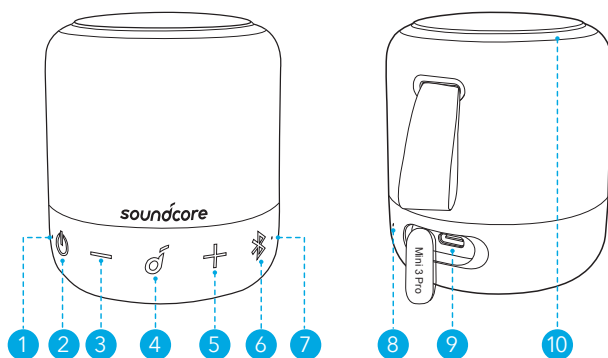

- | | | | |
|---|----------------------------|---|-----------------------|
| ① | Voyant d'alimentation | ② | Bouton d'alimentation |
| ③ | Bouton de volume bas | ④ | Bouton multifonction |
| ⑤ | Bouton de volume haut | ⑥ | Bouton Bluetooth |
| ⑦ | Voyant Bluetooth/PartyCast | ⑧ | Microphone |
| ⑨ | Port de charge USB-C | ⑩ | Anneau lumineux LED |

En charge



- Utilisez un câble et un chargeur USB-C certifiés pour éviter tout dommage.
- Séchez entièrement le port USB avant le chargement.
- Chargez entièrement l'enceinte lors de sa première utilisation pour prolonger la durée de vie de la batterie intégrée.
- Déconnectez ce haut-parleur du chargeur lorsqu'il est entièrement chargé. Ne le chargez pas pendant une période prolongée.

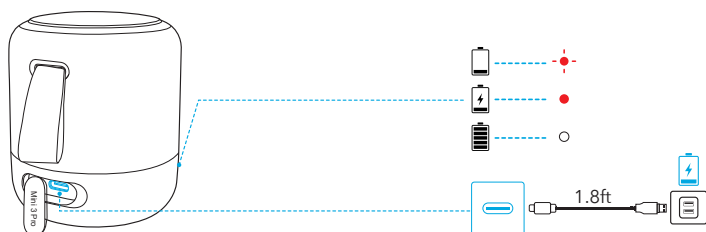

Rouge clignotant

Batterie faible



Rouge fixe

En charge



Blanc fixe

Chargement terminé

Mise sous/hors tension & Effets lumineux

Appuyez sur le bouton d'alimentation et maintenez-le enfoncé pendant 2 secondes pour allumer/éteindre l'appareil.

Lorsque l'enceinte est allumée, appuyez sur le bouton marche/arrêt à plusieurs reprises pour activer ou désactiver l'effet lumineux.

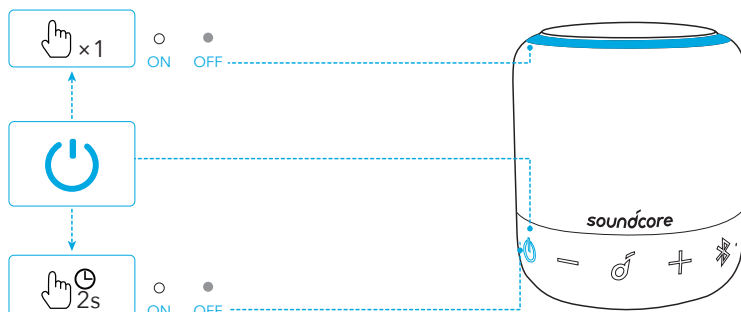

🔌	Appuyez et maintenez pendant 2 secondes	En marche
○	Blanc fixe	
🔌	Appuyez et maintenez pendant 2 secondes	Éteint
●	Lumière éteinte	



- Cette enceinte s'éteint automatiquement au bout de 30 minutes si aucun appareil n'est connecté.

Utilisation de votre SoundCore Mini 3 Pro

Mode Bluetooth

Cette enceinte vous permet de profiter de la musique via vos appareils compatibles Bluetooth.

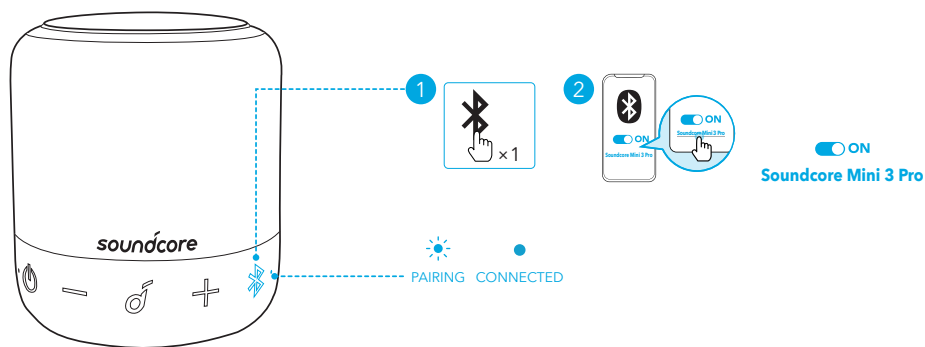

	Appuyez une fois	Entrer en mode de couplage Bluetooth
	Bleu clignotant	Couplage Bluetooth
	Bleu fixe	Bluetooth connecté



- Cette enceinte peut être couplée à deux appareils mobiles en même temps via Bluetooth. Pour coupler cette enceinte à un autre appareil Bluetooth, appuyez sur le bouton Bluetooth pour réactiver le mode de couplage Bluetooth.
- Cette enceinte peut uniquement lire de la musique sur un seul appareil mobile à la fois. Pour diffuser la musique d'un autre appareil connecté, mettez d'abord sur pause l'appareil actuellement actif.
- Chaque fois que vous allumez votre enceinte Soundcore, il se connecte automatiquement au dernier appareil auquel il s'est connecté s'il se trouve à portée Bluetooth. Sinon, appuyez sur le bouton Bluetooth pour accéder au mode de couplage Bluetooth.

Mode PartyCast

Vous pouvez connecter jusqu'à 100 enceintes Soundcore Mini 3 Pro identiques sans fil simultanément. En mode PartyCast, connectez l'une des enceintes avec votre appareil mobile pour que toutes les enceintes connectées diffusent la même musique.



- Vous pouvez également connecter les enceintes Soundcore disposant de la fonction PartyCast avec cette enceinte.
 1. Maintenez enfoncé pendant 2 secondes le bouton Bluetooth du Soundcore Mini 3 Pro actuellement connecté à votre appareil en tant qu'enceinte principale.
 2. Répétez l'étape 1 sur les autres Soundcore Mini 3 Pro à connecter, puis appuyez deux fois sur le bouton Bluetooth pour les définir en tant qu'enceintes secondaires dans le couplage PartyCast.
- Les enceintes secondaires se connectent alors automatiquement à l'enceinte principale.

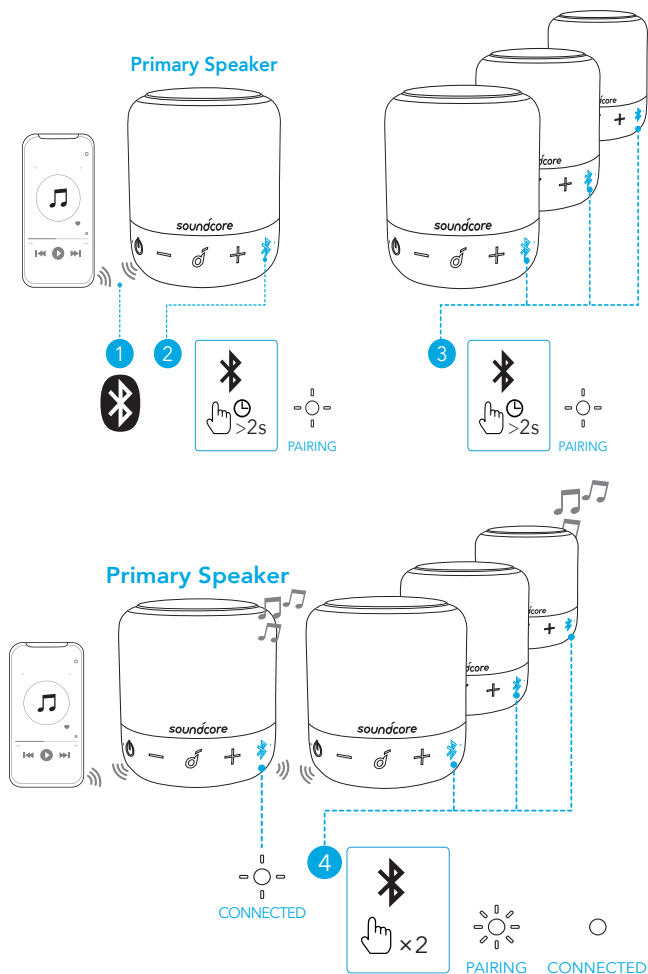











	Appuyez et maintenez pendant 2 secondes	Passer en mode de couplage PartyCast
	Clignotement lent blanc (enceinte principale)	Couplage PartyCast
	Clignotement rapide blanc (enceinte secondaire)	
	Clignotement lent blanc (enceinte principale)	PartyCast connecté
	Blanc fixe (enceintes secondaires)	

Lorsque vous accédez avec succès au mode PartyCast :

- Vous pouvez configurer n'importe quelle enceinte secondaire en tant qu'enceinte principale en appuyant deux fois sur le bouton Bluetooth et en la connectant avec votre smartphone. Tout haut-parleur principal peut devenir le haut-parleur secondaire. Pour ce faire, appuyez deux fois sur le bouton Bluetooth et recherchez un haut-parleur principal disponible.

- Pour quitter le mode PartyCast, maintenez enfoncé le bouton Bluetooth d'une des enceintes pendant 2 secondes.

Contrôles

		
	Appuyez une fois	Lecture/pause
	Appuyer deux fois	Piste suivante
	Appuyez trois fois	Piste précédente
-/+	Appuyez ou appuyez et maintenez enfoncé	Régler le volume
		
	Appuyez une fois	Répondre/Terminer un appel
	Appuyez une fois	Répondre à un deuxième appel entrant et mettre l'appel en cours en attente
	Appuyez et maintenez pendant 2 secondes	Rejeter un appel entrant
	Appuyez et maintenez pendant 2 secondes	Passer d'un appel en attente à un appel actif
		
	Appuyez et maintenez pendant 2 secondes	Activer Siri ou un autre logiciel de contrôle vocal

Application Soundcore

Téléchargez l'application Soundcore pour profiter d'une expérience encore meilleure.

Informations sur le produit : vérifiez le nom du produit et la version du logiciel, ou lisez le manuel d'utilisation.

Mise à jour du micrologiciel : quand vous connectez l'enceinte à l'application, un message vous informe lorsqu'une nouvelle version du micrologiciel est détectée.

Niveau de batterie : indique l'autonomie restante de votre enceinte.

Contrôle du volume : réglez le volume sonore via l'application sans avoir à appuyer sur les boutons de l'enceinte.

Paramètres de l'égaliseur : vous pouvez choisir parmi 4 paramètres d'égaliseur au sein de l'application pour optimiser votre expérience selon le genre musical.

- Soundcore Signature : mode d'égaliseur normal offrant un son bien équilibré.
- Voix : entendez les voix plus distinctement que les autres sons environnants.
- Amplification des aigus : accentue les hautes fréquences.
- Équilibré : aucune amplification des sons de haute et basse fréquences.

Définir un délai de mise hors tension automatique : définissez un délai (5/10/30/60 minutes, 30 minutes par défaut) au bout duquel l'enceinte s'éteindra automatiquement.

Effets lumineux : en plus des effets lumineux de la synchronisation musicale, vous pouvez aussi choisir vos effets lumineux préférés (soirée plage, camping, brise du soir, rythme de minuit) depuis l'application.

Invite vocale : coupez ou réactivez le son de voix émis à chaque mise sous tension et hors tension.

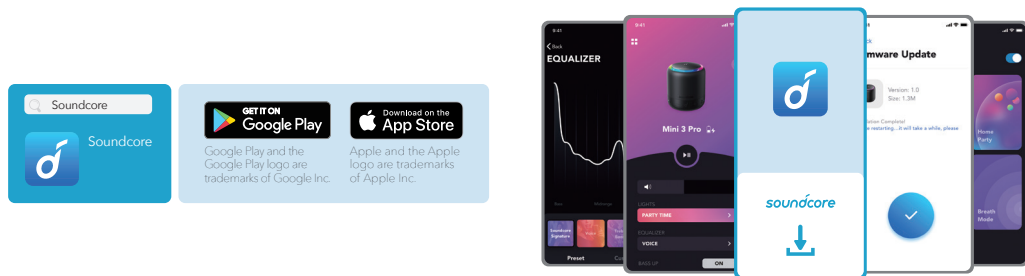

Spécifications

 Les spécifications sont susceptibles d'être modifiées sans préavis.

Entrée d'alimentation CC	5 V $\overline{\text{---}}$ 1 A
Capacité de la batterie	1 800 mAh/3,7 V
Puissance de sortie audio	6 W
Temps de charge	2 à 3 heures
Autonomie (varie en fonction du niveau sonore et du contenu musical)	Jusqu'à 15 heures
Niveau d'étanchéité	IPX7
Version Bluetooth	5.0
Portée Bluetooth	20 m/66 pi

Descrizione del prodotto

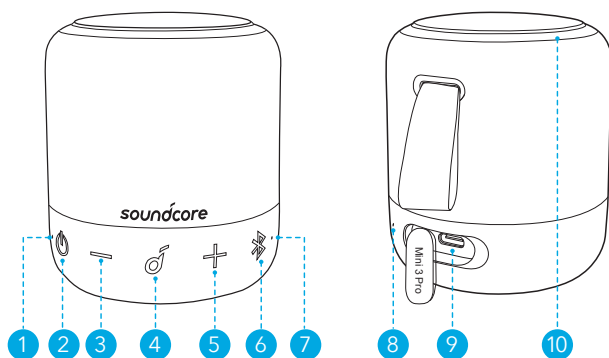

- | | |
|------------------------------------|-----------------------------|
| ① LED alimentazione | ② Pulsante di alimentazione |
| ③ Pulsante di riduzione del volume | ④ Pulsante multifunzione |
| ⑤ Pulsante di aumento del volume | ⑥ Pulsante Bluetooth |
| ⑦ LED Bluetooth/PartyCast | ⑧ Microfono |
| ⑨ Porta di ricarica USB-C | ⑩ Anello luminoso LED |

In carica



- Utilizzare un cavo e un caricabatterie USB-C certificati per evitare danni.
- Asciugare completamente la porta USB prima della ricarica.
- Prima del primo utilizzo, ricaricare completamente l'altoparlante consente di prolungare la durata della batteria incorporata.
- Quando l'altoparlante è completamente carico, scollegarlo dal caricabatterie. Non ricaricare per periodi prolungati.

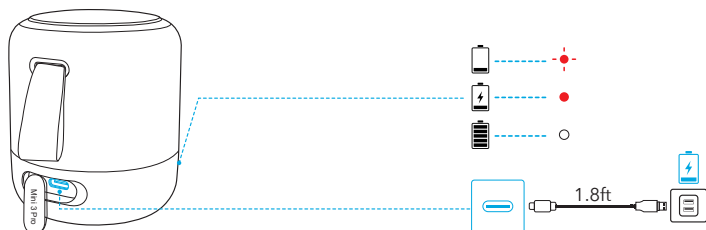

Rosso lampeggiante

Batteria scarica



Rosso fisso

In carica



Bianco fisso

Ricarica completata

Accensione/Spegnimento & Effetti luce

Tenere premuto il tasto di accensione per 2 secondi per accendere o spegnere il dispositivo.

All'accensione, premere ripetutamente il tasto di accensione per attivare o disattivare l'effetto luce.

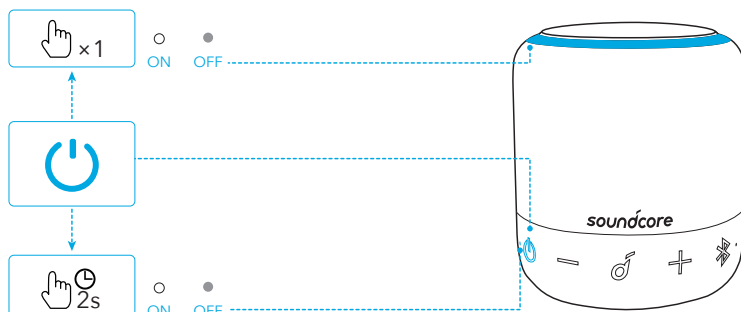

🔌	Tenere premuto per 2 secondi	Accensione
○	Bianco fisso	
🔌	Tenere premuto per 2 secondi	Spegnimento
●	Spia spenta	



- Questo altoparlante si spegnerà automaticamente dopo 30 minuti se nessun dispositivo è collegato.

Uso di Soundcore Mini 3 Pro

Modalità Bluetooth

L'altoparlante consente di ascoltare la musica attraverso i dispositivi Bluetooth.

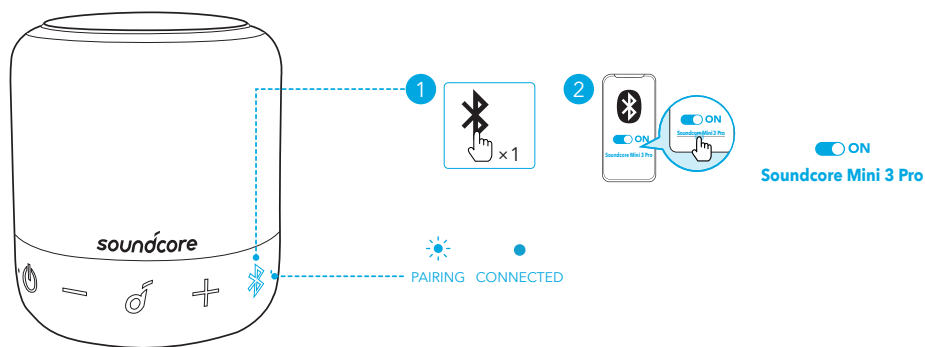

Premere

Attivare modalità di associazione Bluetooth



Blu lampeggiante

Associazione Bluetooth



Blu fisso

Bluetooth connesso



- L'altoparlante consente di associare contemporaneamente 2 dispositivi mobili tramite Bluetooth. Per associare un altro dispositivo Bluetooth, premere il pulsante Bluetooth per passare nuovamente alla modalità di associazione Bluetooth.
- L'altoparlante è in grado di riprodurre musica solo su un dispositivo alla volta. Per riprodurre musica da un altro dispositivo connesso, mettere prima in pausa il dispositivo attualmente attivo.
- A ogni accensione dell'altoparlante Soundcore, quest'ultimo si collegherà automaticamente all'ultimo dispositivo collegato, se disponibile all'interno della portata Bluetooth. Se ciò non avviene, premere il pulsante Bluetooth per attivare la modalità di associazione tramite Bluetooth.

Modalità PartyCast

In modalità wireless puoi connettere fino a 100 altoparlanti Soundcore Mini 3 Pro identici contemporaneamente. In modalità PartyCast, connetti uno degli altoparlanti al tuo dispositivo mobile in modo che tutti gli altoparlanti connessi riproducano lo stesso audio.



- Gli altoparlanti Soundcore con funzione PartyCast possono essere connessi a questo altoparlante.
1. Tenere premuto il pulsante Bluetooth per 2 secondi sul sistema Soundcore Mini 3 Pro attualmente connesso al dispositivo in uso come altoparlante principale.
 2. Ripetere il passaggio 1 sull'altro sistema Soundcore Mini 3 Pro che si desidera connettere, quindi premere due volte il pulsante Bluetooth per renderli altoparlanti secondari durante l'associazione con PartyCast.
- Gli altoparlanti secondari si collegheranno automaticamente a quello principale.

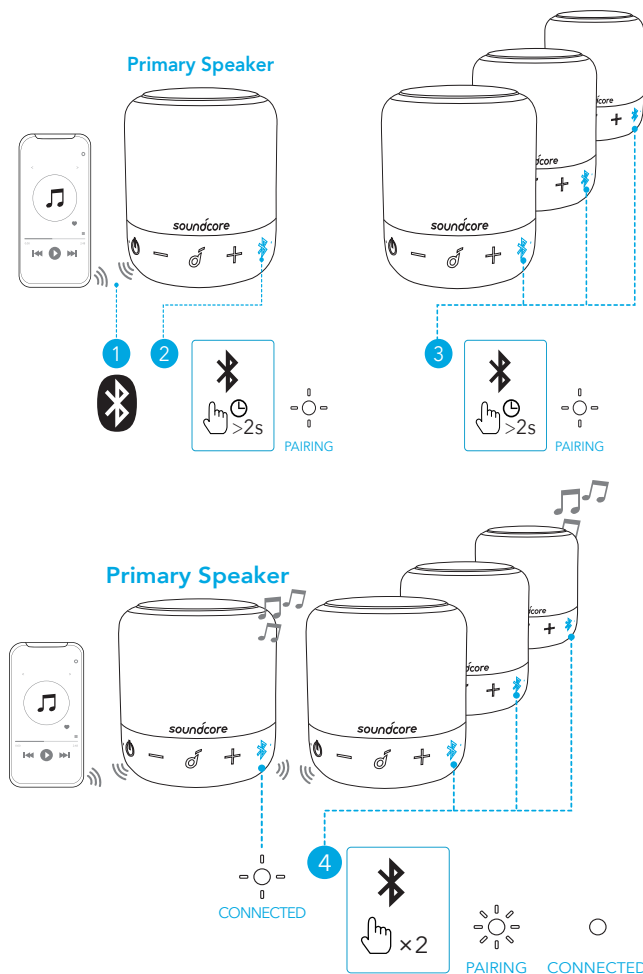

	Tenere premuto per 2 secondi	Avvio della modalità di associazione PartyCast
	Bianco lampeggiante lento (auricolare principale)	Associazione PartyCast
	Bianco lampeggiante veloce (auricolare secondario)	
	Bianco lampeggiante lento (auricolare principale)	PartyCast associato
	Bianco fisso (altoparlanti secondari)	

Quando si accede correttamente alla modalità PartyCast:

- Qualsiasi altoparlante secondario può essere commutato per diventare l'altoparlante principale premendo due volte il pulsante Bluetooth e connettendosi allo smartphone. Qualsiasi altoparlante principale può essere commutato per diventare l'altoparlante secondario premendo due volte il pulsante Bluetooth e cercando un altoparlante principale disponibile.

- Per uscire dalla modalità PartyCast, tenere premuto il pulsante Bluetooth su qualsiasi altoparlante per 2 secondi.

Controlli pulsanti



 Premere Riproduzione/Pausa

 Premere due volte Brano successivo

 Premere tre volte Brano precedente

–/+ Premere o tenere premuto Regolare il volume



 Premere Rispondi/Termina chiamata

 Premere Rispondere a una seconda chiamata in arrivo e mettere in attesa la chiamata corrente

 Tenere premuto per 2 secondi Rifiutare una chiamata in arrivo

 Tenere premuto per 2 secondi Passare da una chiamata in attesa a una chiamata attiva



 Tenere premuto per 2 secondi Attivare Siri o altro software di assistenza vocale

App Soundcore

Per un'esperienza d'utilizzo ottimale del prodotto, scaricare l'app Soundcore.

Informazioni sul prodotto: verificare il nome del prodotto e la versione del software o leggere il manuale dell'utente.

Aggiornamento del firmware: l'utente sarà informato quando viene rilevata una nuova versione del firmware al momento della connessione dell'altoparlante all'app.

Stato della batteria: indica il livello di carica residua della batteria dell'altoparlante.

Controllo del volume: regolare il livello del volume tramite l'app senza premere i pulsanti sull'altoparlante.

Impostazioni dell'equalizzatore (EQ): è possibile scegliere tra 4 impostazioni dell'equalizzatore presenti nell'app per ottimizzare l'esperienza di ascolto di diversi

generi musicali.

- Firma Soundcore: modalità EQ normale con suono ben bilanciato.
- Voce: le voci si distinguono più chiaramente dagli altri suoni ambientali.
- Amplificazione alti: le alte frequenze vengono potenziate.
- Bilanciato: nessun potenziamento per i suoni ad alta e bassa frequenza.

Impostazione del tempo di spegnimento automatico: impostare un tempo di spegnimento automatico (5/10/30/60 minuti, 30 minuti per impostazione predefinita), l'altoparlante si spegnerà automaticamente allo scadere del tempo.

Effetti luce: oltre agli effetti luce in sincrono con la musica, puoi anche scegliere dall'app i tuoi effetti luce preferiti (Festa in spiaggia, Vacanza in campeggio, Brezza della sera e Groove di mezzanotte).

Messaggio vocale: disattivare o ripristinare il messaggio vocale durante l'accensione/lo spegnimento.

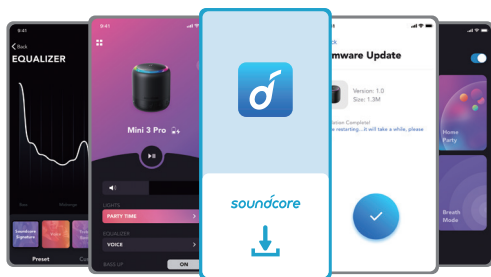

Specifiche

 Le specifiche sono soggette a modifiche senza preavviso.

Ingresso alimentazione CC	5 V $\overline{\text{---}}$ 1 A
Capacità della batteria	1800 mAh/3,7 V
Potenza uscita audio	6 W
Durata della ricarica	2-3 ore
Tempo di riproduzione (varia a seconda del livello del volume e del contenuto musicale)	fino a 15 ore
Livello di impermeabilità	IPX7
Versione Bluetooth	5.0
Raggio Bluetooth	20 m

In één oogopslag

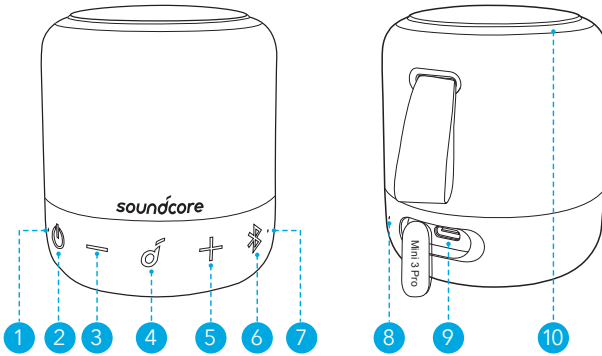

- | | |
|----------------------------|-------------------------|
| ① Aan/uit-led | ② Aan/uit-knop |
| ③ Volume omlaag-knop | ④ Multifunctionele knop |
| ⑤ Volume omhoog-knop | ⑥ Bluetooth-knop |
| ⑦ Bluetooth-/PartyCast-led | ⑧ Microfoon |
| ⑨ USB-C-oplaadpoort | ⑩ Led-ringlamp |

Opladen



- Gebruik een gecertificeerde USB-C-kabel en oplader om eventuele schade te voorkomen.
- Droog de USB-poort volledig af alvorens op te laden.
- Laad deze luidspreker vóór het eerste gebruik volledig op. Dit verlengt de levensduur van de ingebouwde batterij.
- Koppel deze luidspreker los van de oplader wanneer de batterij volledig is opgeladen. Laad niet gedurende lange perioden op.

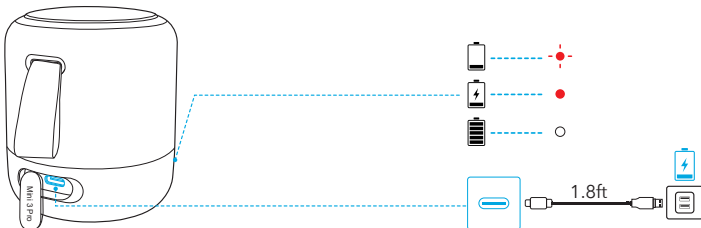

Knippert rood

Batterij bijna leeg



Brandt rood

Batterij wordt opgeladen



Brandt wit

Batterij volledig opgeladen

In-/uitschakelen & Lichteffecten

Houd de aan/uit-knop 2 seconden ingedrukt om het apparaat in of uit te schakelen.
Druk wanneer het apparaat is ingeschakeld herhaaldelijk op de aan/uit-knop om het lichteffect in of uit te schakelen.

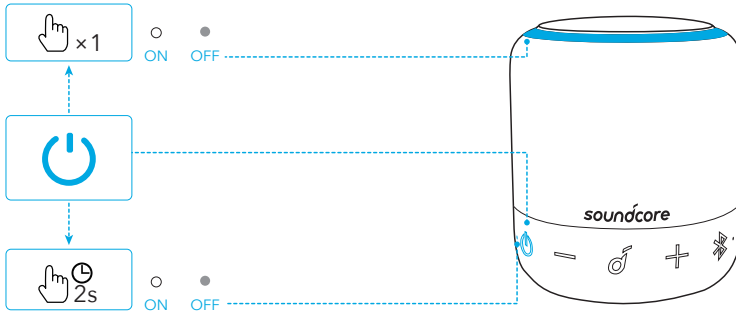

	Houd 2 seconden ingedrukt	Inschakelen
	Brandt wit	
	Houd 2 seconden ingedrukt	Uitschakelen
	Lampje uit	







- Deze luidspreker schakelt na 30 minuten automatisch uit als er geen apparaat is verbonden.

Uw Soundcore Mini 3 Pro gebruiken

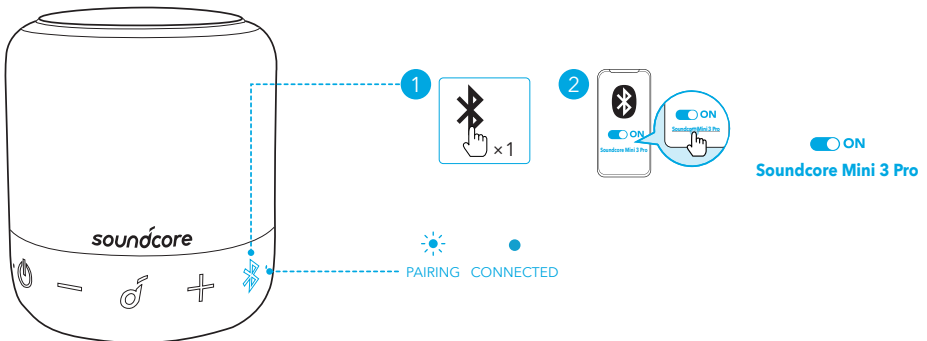
Bluetooth-modus

Met deze luidspreker kunt u via uw Bluetooth-apparaten genieten van muziek.



	Druk op de knop	Overschakelen naar de Bluetooth-koppelingsmodus
	Knippert blauw	Koppelen via Bluetooth
	Brandt blauw	Verbonden via Bluetooth



- Deze luidspreker kan tegelijkertijd met 2 mobiele apparaten koppelen via Bluetooth. Als u met een ander Bluetooth-apparaat wilt koppelen, drukt u op de Bluetooth-knop om opnieuw over te schakelen naar de Bluetooth-koppelingsmodus.
- Deze luidspreker kan slechts vanaf één mobiel apparaat tegelijk muziek afspelen. Als u vanaf een ander verbonden apparaat wilt afspelen, pauzeer dan eerst het apparaat dat momenteel actief is.
- Telkens wanneer u uw Soundcore-luidspreker inschakelt, maakt deze verbinding met het laatste apparaat waarmee verbinding is gemaakt, indien dit apparaat beschikbaar is binnen het Bluetooth-bereik. Als dit niet het geval is, drukt u op de Bluetooth-knop om over te schakelen naar de Bluetooth-koppelingsmodus.

PartyCast-modus

U kunt draadloos tot 100 identieke Soundcore Mini 3 Pro-luidsprekers met elkaar verbinden. In de PartyCast-modus kunt u een van de luidsprekers met uw mobiele telefoon verbinden, zodat alle verbonden luidsprekers dezelfde audio afspelen.



- Soundcore-luidsprekers met PartyCast-functie kunnen ook worden verbonden met deze luidspreker.
 1. Houd de Bluetooth-knop 2 seconden ingedrukt op de Soundcore Mini 3 Pro die momenteel is verbonden met uw apparaat als primaire luidspreker.
 2. Herhaal stap 1 op de andere Soundcore Mini 3 Pro-luidsprekers die u wilt verbinden en druk vervolgens twee keer op de Bluetooth-knop om ze secundaire luidsprekers te maken in de PartyCast-koppeling.
- De secundaire luidsprekers maken automatisch verbinding met de primaire luidspreker.

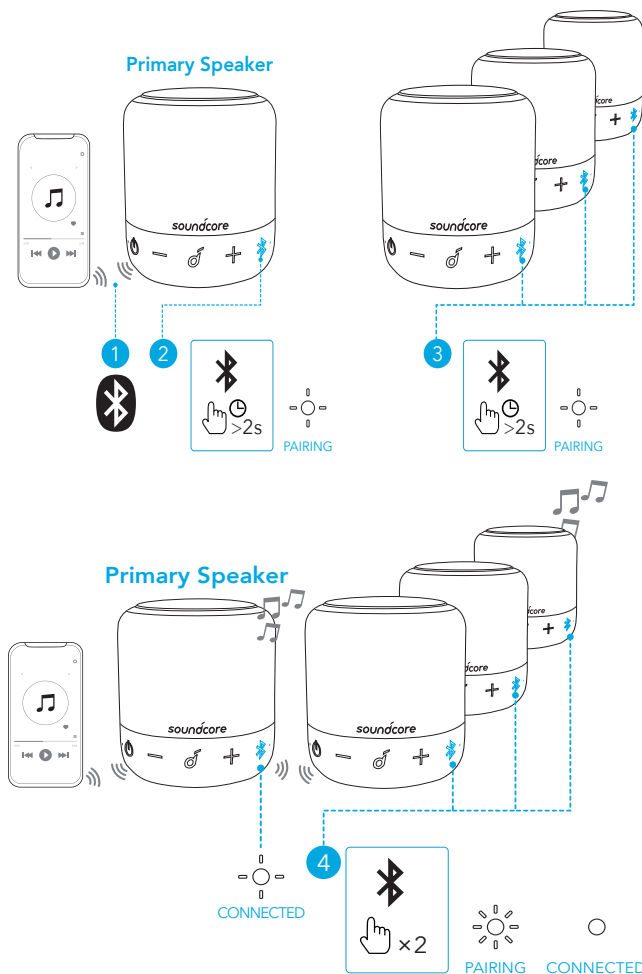

	Houd 2 seconden ingedrukt	Overschakelen naar de PartyCast-koppelingsmodus
	Knippert langzaam wit (primaire luidspreker)	PartyCast-koppeling
	Knippert snel wit (secundaire luidspreker)	
	Knippert langzaam wit (primaire luidspreker)	PartyCast verbonden
	Brandt wit (secundaire luidsprekers)	

Wanneer u met succes hebt overgeschakeld naar de PartyCast-modus:

- Elke secundaire luidspreker kan worden omgeschakeld en primaire luidspreker worden door twee keer op de Bluetooth-knop te drukken en verbinding te maken met uw smartphone. Elke primaire luidspreker kan worden omgeschakeld en secundaire luidspreker worden door twee keer op de Bluetooth-knop te drukken en te zoeken naar een beschikbare primaire luidspreker.

- U kunt de PartyCast-modus afsluiten door de Bluetooth-knop op een willekeurige luidspreker 2 seconden ingedrukt te houden.

Knoppen

		
	Druk op de knop	Afspelen/pauzeren
	Druk twee keer	Volgend nummer
	Druk drie keer	Vorig nummer
-/+	Druk in of houd ingedrukt	Het volume instellen
		
	Druk op de knop	Een oproep beantwoorden/beëindigen
	Druk op de knop	Een tweede binnenkomende oproep beantwoorden en de huidige oproep in de wacht zetten
	Houd 2 seconden ingedrukt	Een binnenkomende oproep weigeren
	Houd 2 seconden ingedrukt	Schakelen tussen een oproep in de wacht en een actieve oproep
		
	Houd 2 seconden ingedrukt	Siri of andere spraakbesturingssoftware activeren

Soundcore-app

Download de Soundcore-app voor een betere productervaring.

Productinformatie: controleer de productnaam en softwareversie of lees de gebruikershandleiding.

Firmware bijwerken: wanneer u de luidspreker verbindt met de app, wordt u geïnformeerd zodra er een nieuwe firmwareversie wordt gedetecteerd.

Batterijstatus: geeft het resterende batterijniveau van uw luidspreker aan.

Volumeregeling: pas het volume zonder de knoppen op de luidspreker in te drukken aan via de app.

EQ-instellingen: er zijn 4 EQ-instellingen waaruit u in de app kunt kiezen om uw

luisterervaring te optimaliseren terwijl u geniet van verschillende muziekgenres.

- Soundcore Signature: normale EQ-modus met goed gebalanceerd geluid.
- Spraak: stemmen onderscheiden zich duidelijker van ander omgevingsgeluid.
- Treble Boost: hoge frequenties worden versterkt.
- Balans: geen versterking voor hoogfrequente en laagfrequente geluiden.

Automatische uitschakeltijd instellen: stel een automatische uitschakeltijd in (5/10/30/60 minuten, standaard 30 minuten), de luidspreker schakelt automatisch uit wanneer de tijd is verstreken.

Lichteffecten: naast de lichteffecten die synchroniseren met de muziek, kunt u vanuit de app ook uw favoriete lichteffecten kiezen (Beach Party, Camping Trip, Evening Breeze, Midnight Groove).

Gesproken melding: demp of herstel de gesproken melding tijdens het in-/uitschakelen.

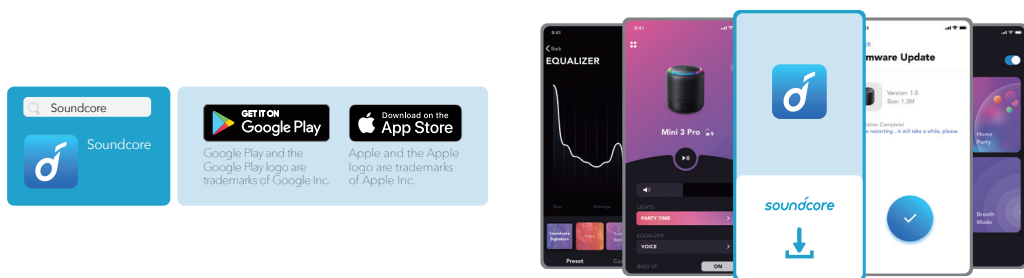

Specificaties

 Specificaties zijn onderhevig aan verandering zonder kennisgeving.

DC-voedingsingang	5 V  1 A
Batterijcapaciteit	1800 mAh / 3,7 V
Audiovermogen	6 W
Oplaadtijd	2-3 uur
Afspeeltijd (afhankelijk van volume en muziekinhoud)	Maximaal 15 uur
Waterdichtheidsniveau	IPX7
Bluetooth-versie	5.0
Bluetooth-bereik	20 m

Kort oppsummert

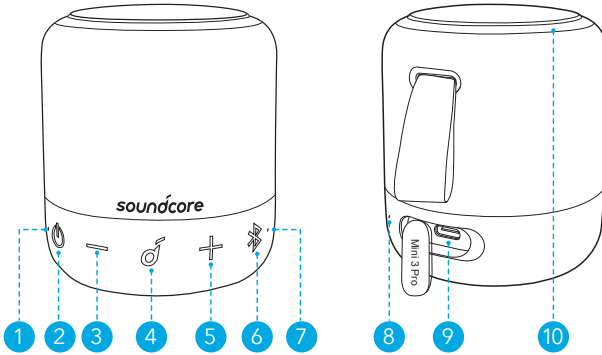

- | | |
|--------------------------------|----------------------|
| ① Strøm-LED-lys | ② Av/på-knapp |
| ③ Volum ned-knapp | ④ Flerfunksjonsknapp |
| ⑤ Volum opp-knapp | ⑥ Bluetooth-knapp |
| ⑦ Bluetooth-/PartyCast-LED-lys | ⑧ Mikrofon |
| ⑨ USB-C-ladekabel | ⑩ LED-ringlys |

Lader



- Bruk en sertifisert USB-C-kabel og lader for å hindre skader.
- Tørk USB-porten helt før lading.
- Lad denne høyttaleren helt før den brukes første gang for å forlenge levetiden til det innebygde batteriet.
- Koble denne høyttaleren fra laderen når den er fulladet. Ikke lade for lenge om gangen.

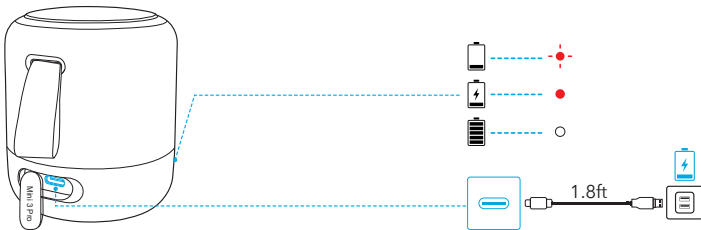

Blinker rødt

Lavt batterinivå



Lyser rødt

Under lading



Lyser kontinuerlig hvitt

Fullt ladet

Slå på/av & Lyseffekter

Trykk og hold nede strømknappen i 2 sekunder for å slå på eller av.

Trykk på strømknappen gjentatte ganger for å slå på eller av lyseffekten når slått på.

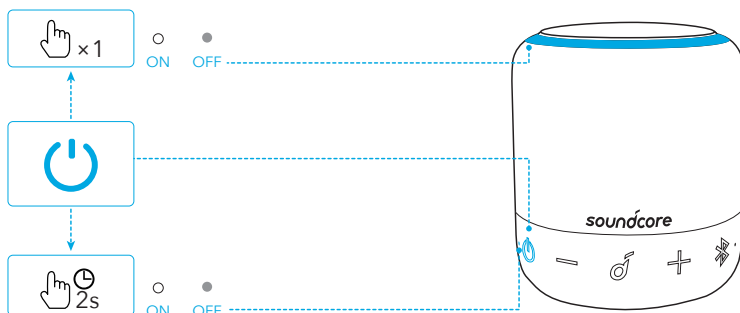

	Trykk på og hold nede i 2 sekunder	Slå på
	Lyser kontinuerlig hvitt	
	Trykk på og hold nede i 2 sekunder	Slå av
	Lys av	



- Denne høyttaleren slår av automatisk etter 30 minutter hvis en enhet ikke tilkobles.

Slik bruker du Soundcore Mini 3 Pro

Bluetooth-modus

Med denne høyttaleren kan du lytte til musikk via Bluetooth-aktiverede enheter.

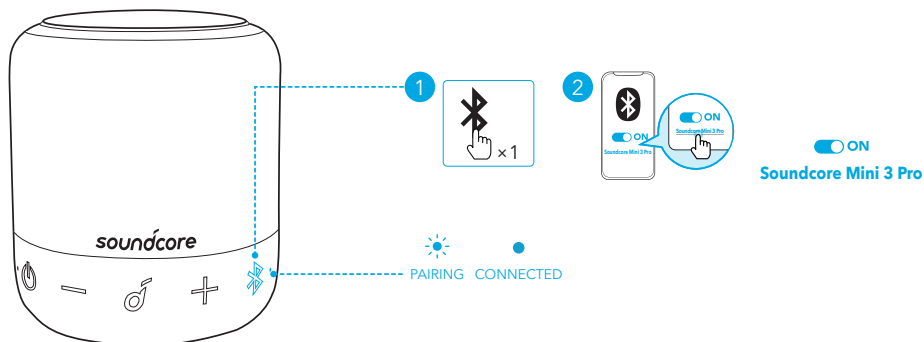



Trykk

Gå inn i Bluetooth-paringsmodus



Blinker blått

Bluetooth-paring



Fast blått

Bluetooth tilkoblet



- Denne høyttaleren kan pares samtidig med 2 mobilenheter via Bluetooth. Hvis du vil pare en annen Bluetooth-enhet, trykker du på Bluetooth-knappen for å gå tilbake til Bluetooth-paringsmodus.
- Denne høyttaleren kan bare spille musikk på én mobilenhet om gangen. Sett enheten som i øyeblikket er aktivert først, på pause for å spille fra en annen tilkoblet enhet.
- Hver gang du slår på Soundcore-høyttaleren, vil den automatisk koble til den siste enheten de var tilkoblet hvis den er innenfor Bluetooth-dekningsområdet. Hvis ikke trykker du på Bluetooth-knappen for å gå til Bluetooth-paringsmodus.

PartyCast-modus

Inntil 100 identiske Soundcore Mini 3 Pro-høyttalere kan kobles trådløst sammen. Koble en av høyttalerne til mobilenheten i PartyCast-modus slik at alle tilkoblede høyttalere spiller samme lyd.



- Soundcore-høyttalere med PartyCast-funksjon, kan også kobles til denne høyttaleren.
1. Trykk og hold nede Bluetooth-knappen i 2 sekunder på Soundcore Mini 3 Pro som i øyeblikket er koblet til enheten din som primær høyttaler.
 2. Gjenta trinn 1 på den andre Soundcore Mini 3 Pro som skal kobles til, og trykk deretter to ganger på Bluetooth-knappen for å gjøre dem til sekundære høyttalere i PartyCast-paring.
- De sekundære høyttalerne kobles automatisk til den primære høyttaleren.

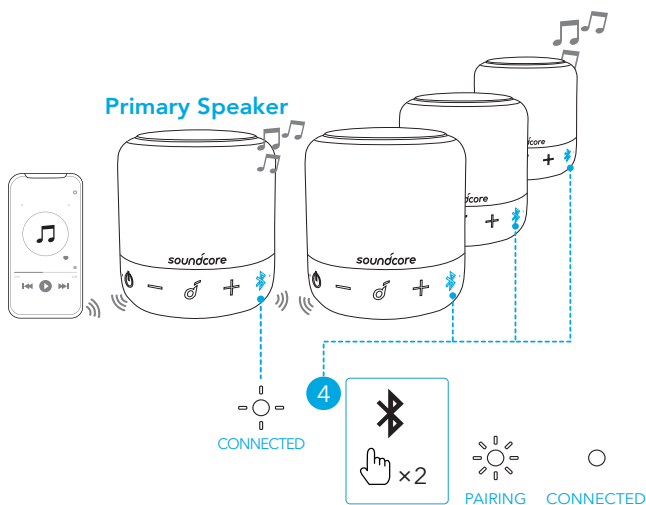
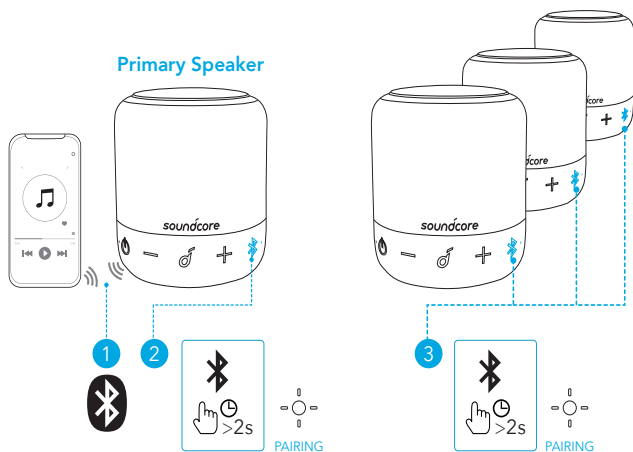

	Trykk på og hold nede i 2 sekunder	Gå til PartyCast-paringsmodus
	Blinker sakte hvitt (primær høyttaler)	PartyCast-paring
	Blinker raskt hvitt (sekundær høyttaler)	
	Blinker sakte hvitt (primær høyttaler)	PartyCast tilkoblet
	Fast hvitt (sekundære høyttalere)	

Gå til PartyCast-modus når dette er ferdig:

- Eventuell sekundær høyttaler kan byttes for å bli den primære høyttaleren ved å trykke to ganger på Bluetooth-knappen og koble til smarttelefonen. En hvilken som helst primær høyttaler kan byttes om og bli den sekundære høyttaleren ved å trykke to ganger på Bluetooth-knappen og søke etter en tilgjengelig primær høyttaler.

- For å avslutte PartyCast-modus skal du trykke og holde nede Bluetooth-knappen på den ene eller den andre høyttaleren i 2 sekunder.

Knappekontroller



Trykk

Spill av / pause



Trykk to ganger

Neste spor



Trykk tre ganger

Forrige spor



Trykk eller trykk og hold inne

Juster lydstyrken



Trykk

Svare på / avslutte anrop



Trykk

Svar på et annet innkommende anrop, og sett det nåværende anropet på vent



Trykk på og hold nede i 2 sekunder

Avvis et innkommende anrop



Trykk på og hold nede i 2 sekunder

Bytt mellom en ventende samtale og en aktiv samtale



Trykk på og hold nede i 2 sekunder

Aktivere Siri eller en annen programvare for talekontroll

Soundcore-app

Last ned Soundcore-appen for å få en forbedret opplevelse.

Produktinformasjon: Kontroller produktnavnet og programvareversjonen, eller les brukerhåndboken.

Fastevareoppdatering: Du blir informert så snart en ny versjon av fastvaren er oppdaget når du kobler høyttaleren til appen.

Batteristatus: Indikerer gjenstående batterinivå på høyttaleren.

Volumkontroll: Juster volumnivået via appen uten å trykke på knapper på høyttaleren.

EQ-innstillinger: Det er 4 EQ-innstillinger du kan velge blant i appen for å optimalisere opplevelsen din mens du nyter ulike musikkjangere.

- Soundcore-signatur: Vanlig EQ-modus med godt balansert lyd.
- Tale: Tale blir tydeligere i forhold til andre omgivelseslyder.
- Diskantforsterker: Forsterke høye frekvenser.
- Balanse: Ingen forsterking av høy- og lavfrekvenslyder.

Konfigurer automatisk strøm av-tid: Angi en automatisk strøm av-tid (5/10/30/60 minutter, 30 minutter som standard), høyttaleren slår automatisk av når tiden har utløpt.

Lyseffekter: I tillegg til musikk-synk-lyseffekter kan du velge favorittlyseffekter (Beach Party (Strandfest), Camping Trip (Camping-tur), Evening Breeze (Kveldsbris), Midnight Groove (Midnatt-groove)) i appen.

Talekommando: Demp eller gjenopprett talekommando mens du slår på/av.

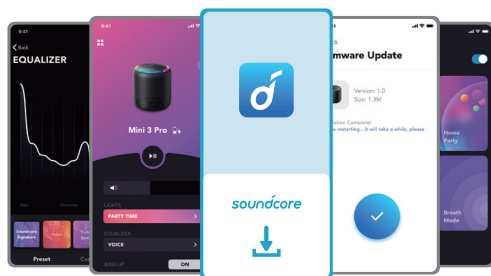

Spesifikasjoner

 Spesifikasjoner kan endres uten varsel.

Likestrøminngang	5 V  1 A
Batterikapasitet	1800 mAh / 3,7 V
Lydutgangseffekt	6 W
Ladetid	2-3 timer
Avspillingstid (varierer etter volumnivå og musikkinnhold)	Opptil 15 timer
Vanntetningsnivå	IPX7
Bluetooth-versjon	5.0
Bluetooth-dekningsområde	20 m

W skrócie

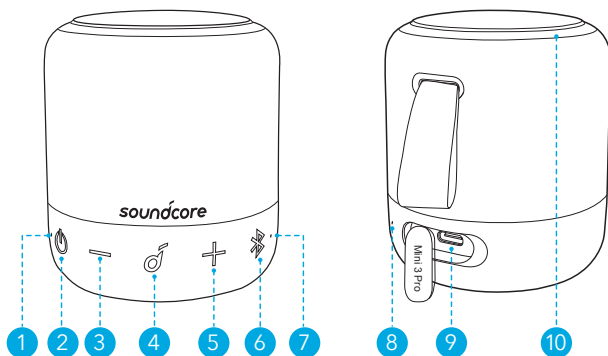

- | | | | |
|---|----------------------------------------------|---|-------------------------|
| ① | Wskaźnik LED zasilania | ② | Przycisk zasilania |
| ③ | Przycisk zmniejszania głośności | ④ | Przycisk wielofunkcyjny |
| ⑤ | Przycisk zwiększania głośności | ⑥ | Przycisk Bluetooth |
| ⑦ | Wskaźnik LED funkcji Bluetooth/
PartyCast | ⑧ | Mikrofon |
| ⑨ | Port ładowania USB-C | ⑩ | Lampa pierścieniowa LED |

Ładowanie



- Aby uniknąć uszkodzeń, korzystaj z certyfikowanego kabla do ładowania USB-C i ładowarki.
- Przed ładowaniem należy całkowicie osuszyć port USB.
- Przed pierwszym użyciem w pełni naładuj głośnik – pozwala to wydłużyć żywotność wbudowanego akumulatora.
- Gdy głośnik będzie w pełni naładowany, odłącz go od ładowarki. Nie ładuj urządzenia przez bardzo długi czas.

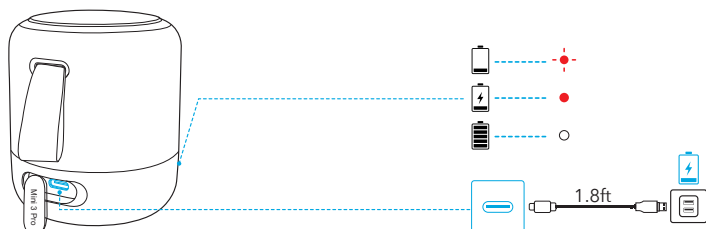



Migająca czerwona dioda Niski poziom naładowania



Światło ciągle czerwone Trwa ładowanie



Światło ciągle białe Pełny poziom naładowania

Włączanie i wyłączanie & Efekty świetlne

Aby włączyć/wyłączyć, nacisnąć i przytrzymać przycisk zasilania przez 2 sekundy.

Aby włączyć lub wyłączyć efekty świetlne, włącz urządzenie i wciśnij kilkakrotnie przycisk zasilania.

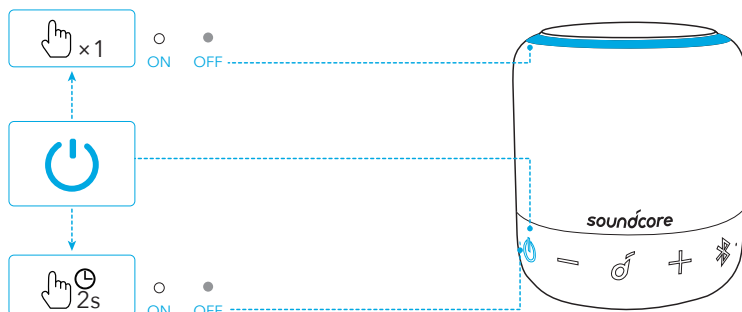

	Naciśnij i przytrzymaj przez 2 sekundy	Zasilanie włączone
	Światło ciągle białe	
	Naciśnij i przytrzymaj przez 2 sekundy	Zasilanie wyłączone
	Nie świeci	



- Głośnik zostanie wyłączony automatycznie po 30 min, o ile nie zostanie podłączone żadne urządzenie.

Korzystanie z urządzenia Soundcore Mini 3 Pro

Tryb Bluetooth

Głośnik umożliwia słuchanie muzyki z urządzeń obsługujących technologię Bluetooth.

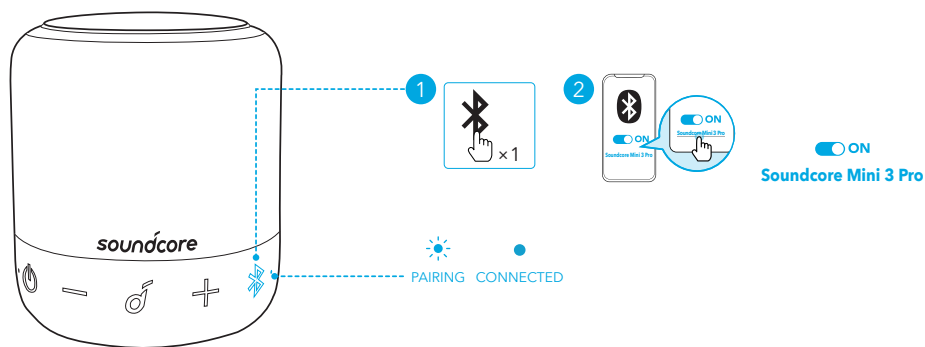

	Naciśnij	Wejść w tryb parowania Bluetooth
	Migające światło niebieskie	Parowanie Bluetooth
	Stale świecąca niebieska dioda	Połączono za pomocą Bluetooth



- Głośnik można sparować z 2 urządzeniami przenośnymi jednocześnie za pośrednictwem interfejsu Bluetooth. Aby sparować z innym urządzeniem Bluetooth, naciśnij przycisk Bluetooth w celu ponownego włączenia trybu parowania Bluetooth.
- Głośnik umożliwia odtwarzanie muzyki z jednego urządzenia przenośnego naraz. By rozpocząć odtwarzanie z innego połączonego urządzenia, należy wstrzymać odtwarzanie na aktualnie aktywnym urządzeniu.
- Każde włączenie głośnika Soundcore powoduje automatyczne połączenie z urządzeniem, z którym ostatnio nawiązano połączenie, pod warunkiem, że urządzenie to znajduje się w zasięgu Bluetooth. W przeciwnym wypadku naciśnij przycisk Bluetooth, aby przejść do trybu parowania Bluetooth.

Tryb PartyCast

Istnieje możliwość bezprzewodowego połączenia do 100 identycznych głośników Soundcore Mini 3 Pro jednocześnie. Połącz jeden z głośników ze swoim urządzeniem w trybie PartyCast, by pozostałe głośniki mogły grać jednocześnie.



- Głośnik można sparować z głośnikami Soundcore, posiadającymi funkcję PartyCast.
1. Naciśnij i przytrzymaj przycisk Bluetooth przez 2 sekundy na głośniku Soundcore Mini 3 Pro, podłączonym do Twojego urządzenia jako główny głośnik.
 2. Powtórz krok pierwszy przy kolejnym głośniku Soundcore Mini 3 Pro, a następnie naciśnij dwukrotnie przycisk Bluetooth, by połączyć głośnik dodatkowy w trybie PartyCast.

- Głośniki dodatkowe automatycznie połączą się z głośnikiem głównym.

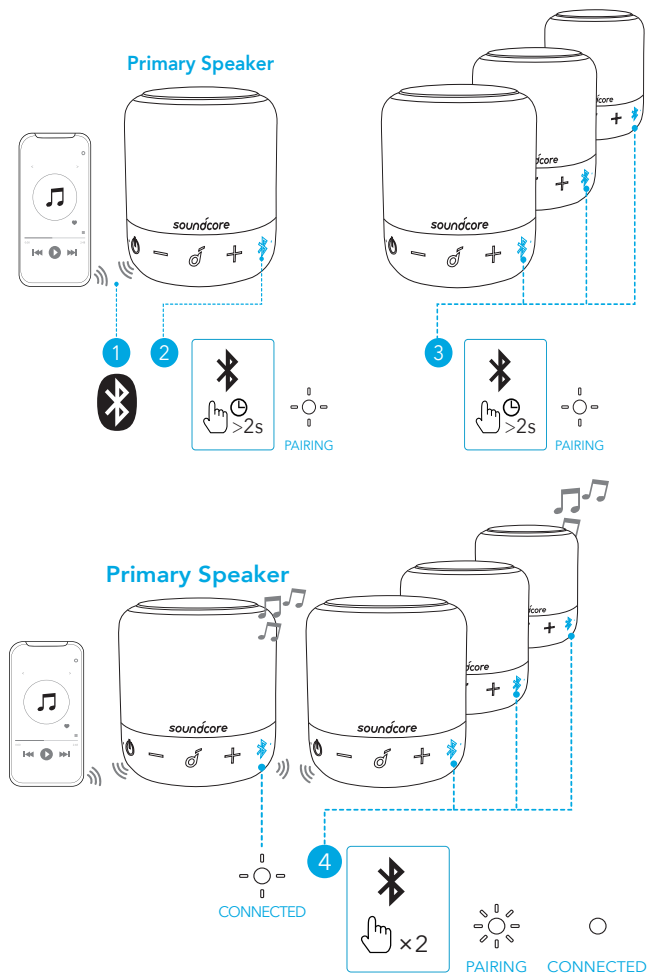

Naciśnij i przytrzymaj przez 2 sekundy

Włączenie trybu parowania PartyCast



Powoli miga na biało (główny głośnik)

Parowanie w trybie PartyCast



Szybko miga na biało (głośnik podrzędny)



Powoli miga na biało (główny głośnik)

Połączony w trybie PartyCast



Świeci na biało przez cały czas (głośniki podrzędne)











Po pomyślnym przejściu w tryb PartyCast:

- Możesz skonfigurować dowolny głośnik dodatkowy jako głośnik główny, naciskając dwukrotnie przycisk Bluetooth i łącząc się ze smartfonem. Każdy głośnik główny można ustawić jako głośnik dodatkowy poprzez naciśnięcie dwukrotnie

przycisku Bluetooth i wyszukanie dostępnego głośnika głównego.

- Aby wyłączyć tryb PartyCast, naciśnij i przytrzymaj przez 2 sekundy przycisk Bluetooth na dowolnym z głośników.

Przyciski sterujące

		
	Naciśnij	Odtwarzanie/wstrzymanie
	Naciśnij dwukrotnie	Następny utwór
	Przyciśnij trzykrotnie	Poprzedni utwór
-/+	Naciśnij lub naciśnij i przytrzymaj	Regulacja głośności
		
	Naciśnij	Odbieranie/zakończanie połączenia
	Naciśnij	Odbieranie drugiego połączenia przychodzącego i wstrzymywanie bieżącego
	Naciśnij i przytrzymaj przez 2 sekundy	Odrzucanie połączenia
	Naciśnij i przytrzymaj przez 2 sekundy	Przełączanie pomiędzy połączeniem wstrzymanym i aktywnym
		
	Naciśnij i przytrzymaj przez 2 sekundy	Włączanie Siri lub innego asystenta głosowego

Aplikacja Soundcore

Pobierz aplikację SoundCore, aby korzystanie z głośników było jeszcze przyjemniejsze.

Dane produktu: Tutaj sprawdzisz nazwę produktu i wersję oprogramowania lub zapoznasz się z instrukcją obsługi.

Aktualizacja oprogramowania układowego: Gdy głośnik nawiąże połączenie z aplikacją, otrzymasz powiadomienie po wykryciu nowej wersji oprogramowania układowego.

Stan baterii: Informuje o poziomie naładowania baterii głośnika.

Regulacja głośności: Pozwala dostosować głośność w aplikacji bez konieczności

korzystania z przycisków głośnika.

Ustawienia korektora: Istnieje 4 ustawień korektora, które możesz wybrać w aplikacji, aby zoptymalizować wrażenia podczas słuchania różnych gatunków muzycznych.

- Sygnatura SoundCore: Standardowy tryb korektora o wyważonym dźwięku.
- Głos: Głos ludzki wyróżnia się na tle dźwięków otoczenia.
- Wzmocnienie tonów wysokich: Wzbogacone są tony wysokie.
- Balans: Ani dźwięki o wysokich częstotliwościach ani dźwięki o niskich częstotliwościach nie zostaną wzbogacone.

Konfiguracja czasu automatycznego wyłączenia: Pozwala ustawić czas automatycznego wyłączenia (5/10/30/60 min – domyślnie 30 min), po którym głośnik zostanie automatycznie wyłączony.

Efekty świetlne: Poza synchronizowanymi z muzyką efektami w aplikacji można wybrać ulubione efekty świetlne (Beach Party [Impreza na plaży], Camping Trip [Kemping], Evening Breeze [Wieczorna bryza], Midnight Groove [Rytm północy])

Komunikat głosowy: Pozwala wyciszyć komunikat głosowy lub przywrócić jego dźwięk podczas włączania/wyłączania.

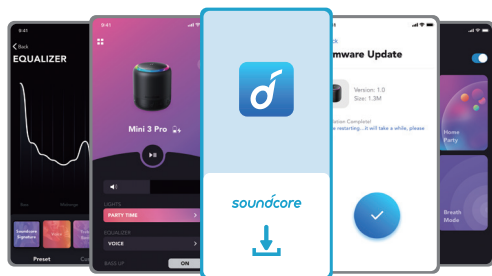
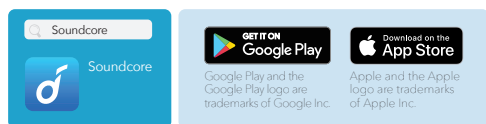

Dane techniczne

☰ Dane techniczne mogą ulec zmianie bez powiadomienia.

Wejście zasilania prądem stałym	5 V $\overline{\text{---}}$ 1 A
Pojemność akumulatora	1800 mAh/ 3,7 V
Moc wyjścia audio	6 W
Czas ładowania	2-3 godz.
Czas odtwarzania (różni się w zależności od głośności i rodzaju muzyki)	Do 15 godz.
Stopień wodoszczelności	IPX7
Wersja Bluetooth	5.0
Zasięg Bluetooth	20 m / 66 stóp

Visão Rápida

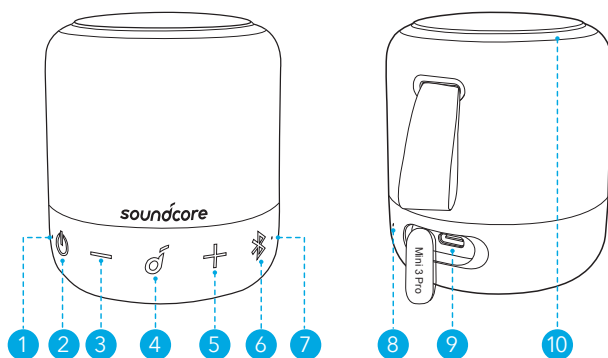

- | | |
|--------------------------------|----------------------|
| ① LED de alimentação | ② Botão liga/desliga |
| ③ Botão para diminuir o volume | ④ Botão multifunção |
| ⑤ Botão para aumentar o volume | ⑥ Botão Bluetooth |
| ⑦ LED Bluetooth/PartyCast | ⑧ Microfone |
| ⑨ Porta de carregamento USB-C | ⑩ Anel luminoso LED |

Carregando



- Use um cabo de carregamento USB-C e carregador certificados para evitar danos.
- Seque totalmente a porta USB antes de carregar.
- Carregue totalmente o alto-falante antes do primeiro uso, o que prolonga a duração da bateria integrada.
- Desconecte este alto-falante do carregador quando estiver totalmente carregado. Não carregue por longos períodos.

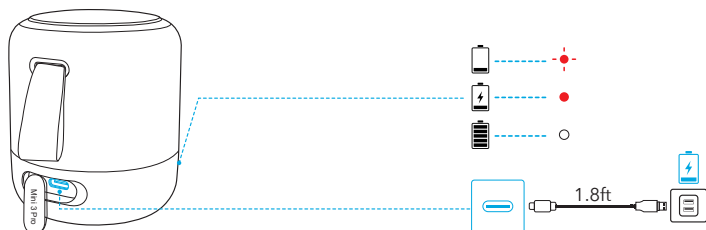

Luz vermelha piscante

Bateria fraca



Luz vermelha constante

Em carregamento



Luz branca constante

Totalmente carregado

Ligando/desligando E Efeitos de luz

Mantenha o botão liga-desliga pressionado por 2 segundos para ligar ou desligar. Quando ligado, pressione o botão liga/desliga repetidamente para ativar ou desativar o efeito de luz.

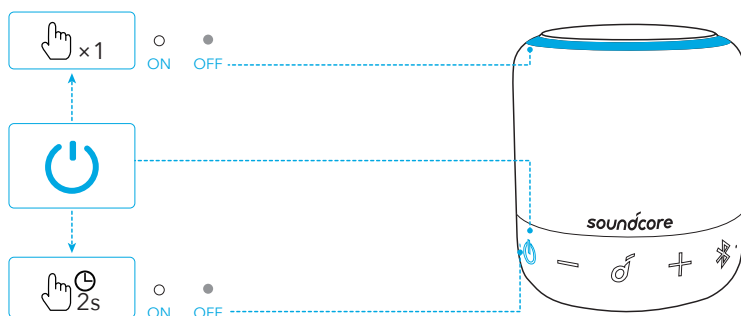

🔌	Mantenha pressionado por 2 segundos	Ligado
○	Luz branca constante	
🔌	Mantenha pressionado por 2 segundos	Desligado
●	Luz apagada	



- Este alto-falante desligará automaticamente após 30 minutos se nenhum dispositivo for conectado.

Como usar o Soundcore Mini 3 Pro

Modo Bluetooth

Com este alto-falante, é possível ouvir música com seus dispositivos compatíveis com Bluetooth.

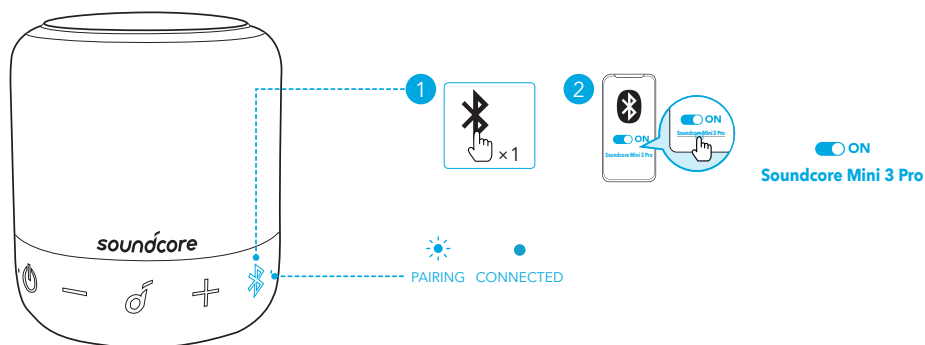

	Pressione	Acesse o modo de emparelhamento Bluetooth
	Piscando na cor azul	Emparelhamento Bluetooth
	Luz azul constante	Bluetooth conectado



- O alto-falante pode ser emparelhado com 2 dispositivos móveis por Bluetooth ao mesmo tempo. Para emparelhar com outro dispositivo Bluetooth, pressione o botão Bluetooth para acessar o modo de emparelhamento Bluetooth novamente.
- Este alto-falante só pode reproduzir música em um dispositivo móvel por vez. Para reproduzir em outro dispositivo conectado, pause o dispositivo atualmente ativo primeiro.
- Toda vez que você ligar o alto-falante Soundcore, ele se conectará ao último dispositivo conectado, caso esteja disponível dentro do alcance do Bluetooth. Se não estiver disponível, pressione o botão Bluetooth para entrar no modo de emparelhamento Bluetooth.

Modo PartyCast

Você pode conectar até 100 alto-falantes Soundcore Mini 3 Pro idênticos. No modo PartyCast, conecte um dos alto-falantes ao seu dispositivo móvel para que todos os alto-falantes conectados reproduzam o mesmo áudio.



- Os alto-falantes Soundcore com função PartyCast também podem ser conectados a este alto-falante.
1. Mantenha o botão Bluetooth pressionado por 2 segundos no Soundcore Mini 3 Pro atualmente conectado ao seu dispositivo como o alto-falante primário.
 2. Repita a etapa 1 no outro Soundcore Select Mini 3 Pro que você quer conectar e depois pressione o botão Bluetooth duas vezes para torná-los alto-falantes secundários no emparelhamento PartyCast.
- Os alto-falantes secundários se conectarão automaticamente ao alto-falante primário.

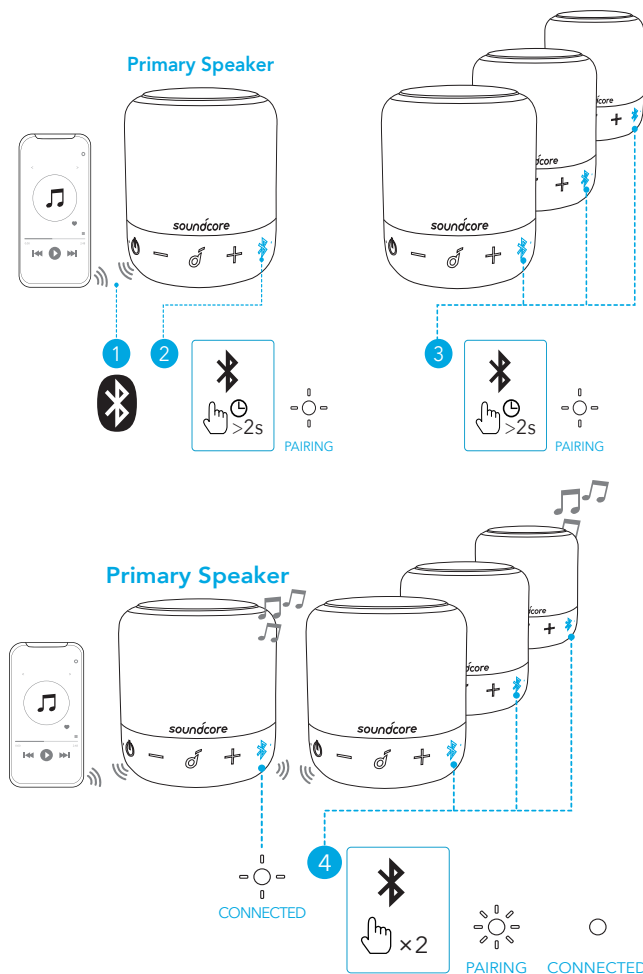













	Mantenha pressionado por 2 segundos	Acesse o modo de emparelhamento PartyCast
	Branco piscando lentamente (alto-falante primário)	Emparelhamento PartyCast
	Branco piscando rapidamente (alto-falante secundário)	
	Branco piscando lentamente (alto-falante primário)	PartyCast conectado
	Branco fixo (alto-falantes secundários)	

Ao acessar o modo PartyCast com sucesso:

- Qualquer alto-falante secundário pode ser alternado para se tornar o primário pressionando duas vezes o botão Bluetooth e conectando ao seu smartphone. Qualquer alto-falante primário pode ser alternado para se tornar o secundário pressionando duas vezes o botão Bluetooth e buscando um alto-falante primário disponível.

- Para sair do modo PartyCast, mantenha pressionado o botão Bluetooth em qualquer alto-falante por 2 segundos.

Botões de controle

		
	Pressione	Reproduzir/Pausar
	Pressione duas vezes	Próxima faixa
	Pressione três vezes	Faixa anterior
	Pressione ou mantenha pressionado	Ajustar o volume
		
	Pressione	Atender/encerrar chamada
	Pressione	Atender a uma segunda chamada recebida e colocar a chamada atual em espera
	Mantenha pressionado por 2 segundos	Rejeitar chamada recebida
	Mantenha pressionado por 2 segundos	Alternar entre uma chamada em espera e uma chamada ativa
		
	Mantenha pressionado por 2 segundos	Ativar a Siri ou outro software de assistente por voz

Aplicativo Soundcore

Baixe o aplicativo Soundcore para aprimorar a sua experiência.

Informações de produto: Verifique o nome do produto e a versão de software ou consulte o manual do usuário.

Atualização de firmware: Você será informado depois que a nova versão do firmware for detectada ao conectar o alto-falante ao aplicativo.

Status da bateria: Indica o nível de carga restante da bateria do seu alto-falante.

Controle de volume: Ajuste o nível de volume pelo aplicativo sem pressionar botões no alto-falante.

Configurações de EQ: Há 4 configurações de EQ à sua disposição no aplicativo para

otimizar a sua experiência enquanto ouve diferentes estilos musicais.

- Assinatura Soundcore: Modo EQ normal com som bem balanceado.
- Voz: Vozes se destacam mais claramente de outros sons do ambiente.
- Turbo de Agudos: Altas frequências são elevadas.
- Balanceado: Sem aumento de sons de alta e baixa frequência.

Definir tempo de desligamento automático: Ajuste o tempo de desligamento automático (5/10/30/60 minutos; padrão é de 30 minutos) e o alto-falante desligará automaticamente após o período definido.

Efeitos de luz: Além dos efeitos de luz sincronizados com a música, você também pode escolher seus efeitos favoritos (Festa na praia, Viagem para acampar, Brisa de anoitecer, Música da meia-noite) no aplicativo.

Mensagem de voz: Silenciar ou restaurar a mensagem de voz ao ligar/desligar.

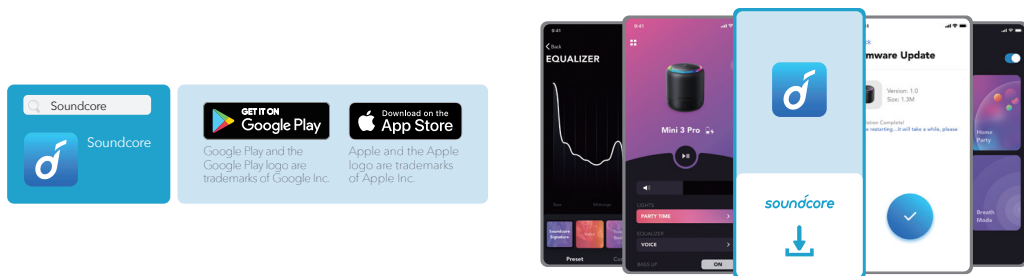

Especificações

☰ As especificações estão sujeitas a alterações sem aviso prévio.

Entrada de energia CC	5 V $\overline{\text{DC}}$ 1 A
Capacidade da bateria	1800 mAh/3,7 V
Potência de saída de áudio	6 W
Tempo de carregamento	2-3 horas
Tempo de reprodução (varia de acordo com o volume e o conteúdo da música)	Até 15 horas
Nível de resistência contra água	IPX7
Versão do Bluetooth	5.0
Alcance do Bluetooth	20 m/66 pés

Краткий обзор

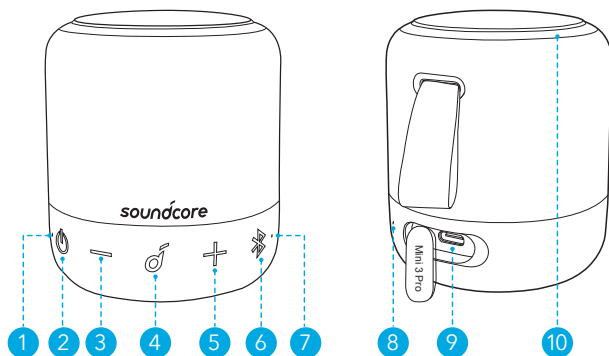

- ① Светодиодный индикатор питания
- ② Кнопка питания
- ③ Кнопка уменьшения громкости
- ④ Многофункциональная кнопка
- ⑤ Кнопка увеличения громкости
- ⑥ Кнопка Bluetooth
- ⑦ Светодиод Bluetooth/PartyCast
- ⑧ Микрофон
- ⑨ Порт USB-C для зарядки
- ⑩ Светодиодный кольцевой индикатор

Зарядка



- Во избежание каких-либо повреждений используйте сертифицированные кабель и зарядное устройство USB-C.
- Полностью высушите порт USB перед зарядкой.
- Перед первым использованием колонки полностью зарядите ее, чтобы увеличить срок службы встроенного аккумулятора.
- Отключите колонку от зарядного устройства по достижении полного заряда. Не заряжайте устройство в течение длительного периода времени.

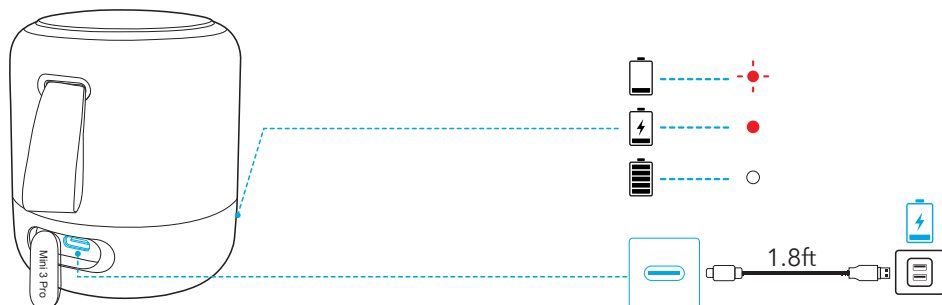



Мигает красным

Низкий заряд аккумулятора



Горит красным светом

Выполняется зарядка



Горит белым светом

Полностью заряжены

Включение/выключение & Световые эффекты

Нажмите и удерживайте кнопку питания в течение 2 секунд для включения или выключения питания.

При включенном питании нажмите кнопку питания несколько раз, чтобы включить или выключить световой эффект.

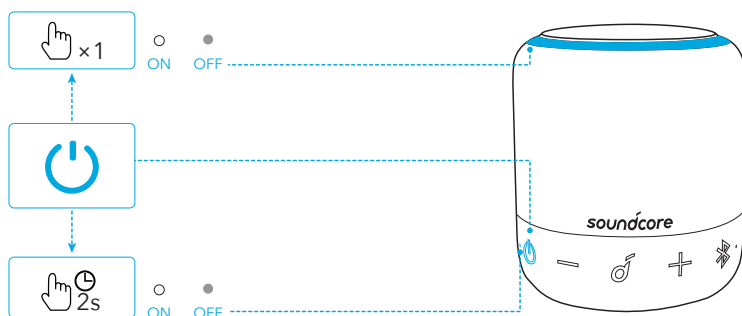

Нажмите и удерживайте 2 секунды

Питание
включено



Горит белым светом



Нажмите и удерживайте 2 секунды

Питание
выключено



Индикатор отключен



- Колонка автоматически отключается через 30 минут, если подключение к устройству не установлено.

Использование Soundcore Mini 3 Pro

Режим Bluetooth

С помощью этой колонки вы можете наслаждаться музыкой, воспроизводимой с устройств с поддержкой Bluetooth.

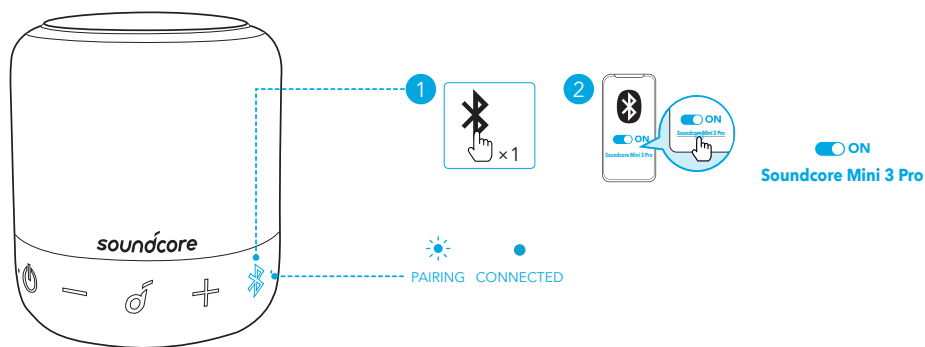

	Нажмите	Вход в режим сопряжения Bluetooth
	мигает синим	Сопряжение Bluetooth
	Горит синим	Bluetooth подключен



- Колонка может быть сопряжена с двумя мобильными устройствами одновременно с помощью Bluetooth. Для сопряжения с другим устройством Bluetooth нажмите кнопку Bluetooth, чтобы повторно войти в режим сопряжения Bluetooth.
- Колонка может одновременно воспроизводить музыку только с одного мобильного устройства. Для воспроизведения с другого подключенного устройства сначала приостановите воспроизведение на активном устройстве.
- При каждом включении колонка Soundcore будет автоматически подключаться к последнему подключенному устройству в зоне действия Bluetooth. Если этого не происходит, нажмите кнопку Bluetooth, чтобы включить режим сопряжения Bluetooth.

Режим PartyCast

С помощью беспроводного подключения можно объединить до 100 одинаковых колонок Soundcore Mini 3 Pro. В режиме PartyCast подключите одну из колонок к своему мобильному устройству, чтобы все подключенные колонки воспроизводили одинаковый звук.



- Колонки Soundcore с функцией PartyCast можно также подключить к этой колонке.
 1. На колонке Soundcore Mini 3 Pro, подключенной к устройству к качестве основной колонки, нажмите и удерживайте кнопку Bluetooth в течение 2 секунд.
 2. Повторите Шаг 1 для других колонок Soundcore Mini 3 Pro, которые необходимо подключить, и затем дважды нажмите кнопку Bluetooth, чтобы сделать их второстепенными колонками в режиме сопряжения PartyCast.
- Второстепенные колонки автоматически подключатся к основной колонке.

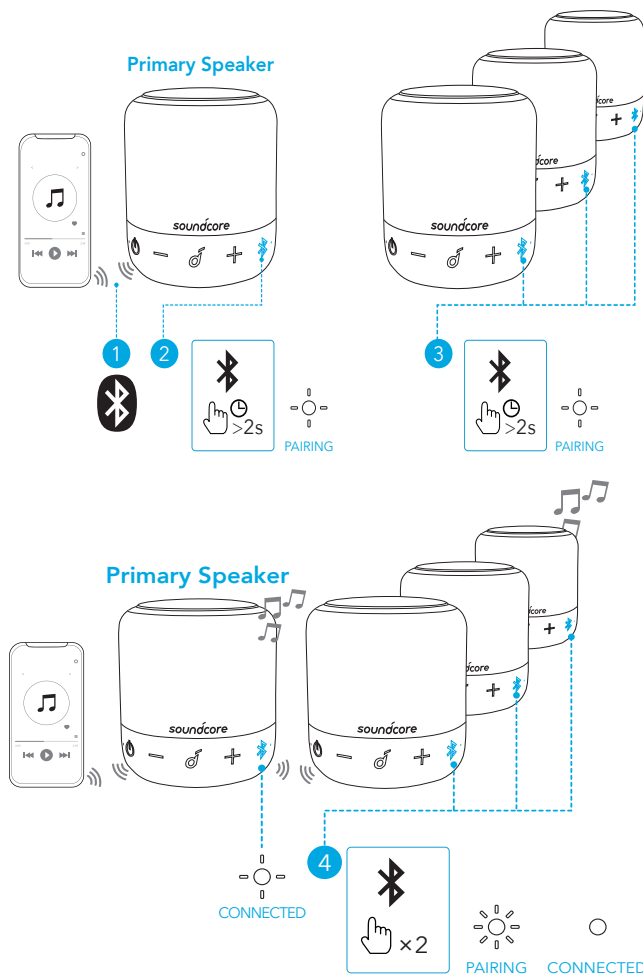

	Нажмите и удерживайте 2 секунды	Вход в режим сопряжения PartyCast
	Медленно мигает белым светом (основная колонка)	Сопряжение PartyCast
	Быстро мигает белым светом (вторая колонка)	
	Медленно мигает белым светом (основная колонка)	Соединение PartyCast установлено
	Горит белым светом (второстепенные колонки)	

После перехода в режим PartyCast:

- Любую второстепенную колонку можно сделать основной, дважды нажав кнопку Bluetooth и подключив ее к вашему смартфону. Любую основную колонку можно сделать второстепенной, дважды нажав кнопку Bluetooth и выполнив поиск доступной основной колонки.

- Для выхода из режима PartyCast нажмите и удерживайте кнопку Bluetooth на любой из колонок 2 секунды.

Кнопки управления

		
	Нажмите	Воспроизведение / пауза
	Нажмите дважды	Следующая композиция
	Нажмите трижды	Предыдущая композиция
	Нажмите или нажмите и удерживайте	Регулировка громкости
		
	Нажмите	Принять / завершить вызов
	Нажмите	Ответ на второй входящий вызов и удержание текущего вызова
	Нажмите и удерживайте 2 секунды	Отклонение вызова
	Нажмите и удерживайте 2 секунды	Переключение между удерживаемым и активным вызовами
		
	Нажмите и удерживайте 2 секунды	Активация Siri или другого ПО голосового помощника

Приложение Soundcore

Загрузите приложение Soundcore, чтобы расширить возможности работы с устройством.

Информация об устройстве: см. название устройства и версию ПО, либо руководство пользователя.

Обновление прошивки: вы будете проинформированы о выходе новой версии прошивки, когда новая версия будет обнаружена при подключении колонки к приложению.

Состояние аккумулятора: отображает заряд аккумулятора колонки.

Регулировка уровня громкости: изменение уровня громкости в приложении без нажатия кнопок на колонке.

Настройки эквалайзера: в вашем распоряжении имеется 4 настроек эквалайзера, позволяющих полностью наслаждаться музыкой в любых жанрах.

- Soundcore Signature: обычный режим эквалайзера с хорошо сбалансированным

звучом.

- Голос: голоса слышны более ясно в звуках окружающей среды.
- Усиление высоких частот: высокие частоты усиливаются.
- Баланс: высокочастотные и низкочастотные звуки остаются без изменений.

Установка времени автоматического выключения: установите время автоматического выключения (5/10/30/60 минут, 30 минут по умолчанию) и колонка автоматически отключится по его истечении.

Световые эффекты: помимо синхронизированных световых эффектов вы также можете выбрать любимые световые эффекты (пляжная вечерника, путешествие, вечерний бриз, ночной ритм) в приложении.

Голосовая подсказка: убрать или восстановить голосовую подсказку при включении/выключении.

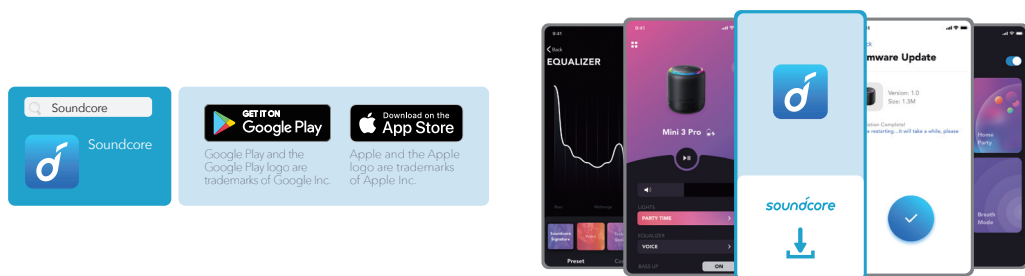

Технические характеристики

 Технические характеристики могут быть изменены без предварительного уведомления.

Входной разъем питания постоянного тока	5 В  1 А
Емкость аккумулятора	1800 м Ач / 3,7 В
Мощность аудиовыхода	6 Вт
Время зарядки	2-3 часа
Время воспроизведения (зависит от уровня громкости и воспроизводимого аудиоконтента)	До 15 часов
Степень влагозащиты	IPX7
Версия Bluetooth	5.0
Радиус действия Bluetooth	20 м

Överblick

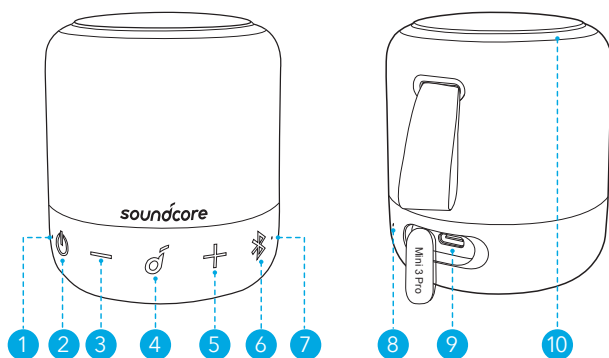

- | | |
|-----------------------------|----------------------|
| ① Indikator för ström | ② Strömknapp |
| ③ Volym ned-knapp | ④ Flerfunktionsknapp |
| ⑤ Volym upp-knapp | ⑥ Bluetooth-knapp |
| ⑦ Bluetooth/PartyCast-lampa | ⑧ Mikrofon |
| ⑨ USB-C-laddningsport | ⑩ LED-ringlampa |

Laddar



- Använd en certifierad USB-C-kabel och laddare för att förhindra skada.
- Torka USB-porten helt innan du påbörjar laddningen.
- Ladda denna högtalare före första användningstillfället; det förlänger det inbyggda batteriets livslängd.
- Koppla bort den här högtalaren från laddaren när den är fulladdad. Ladda inte under längre perioder.

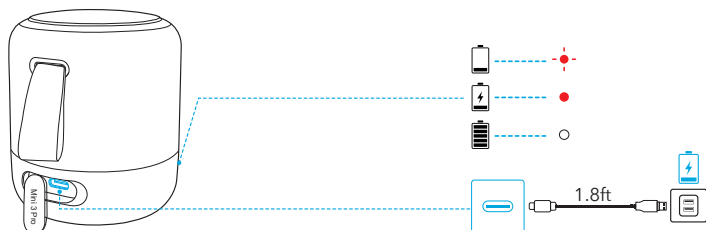

Blinkar rött

Låg batterinivå



Lyser rött

Laddas



Lyser vitt

Fulladdad

Slå på/stänga av & Ljuseffekter

Håll strömbrytaren intryckt i 2 sekunder för att slå på eller stänga av.

När den har slagits på, tryck på strömbrytaren upprepade gånger för att slå på eller stänga av ljuseffekten.

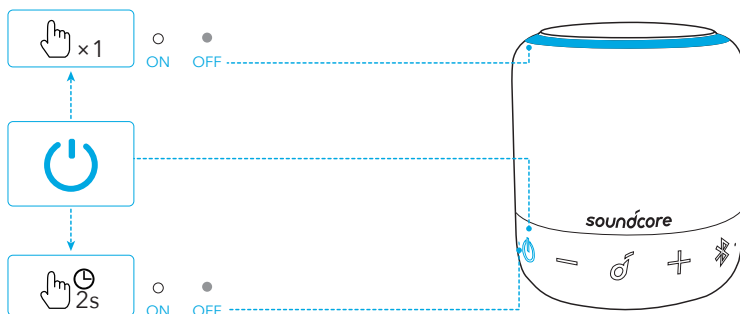

	Håll intryckt i 2 sekunder	På
	Lyser vitt	
	Håll intryckt i 2 sekunder	Av
	Släckt	



- Denna högtalare stängs av automatiskt efter 30 minuter om det inte finns någon ansluten enhet.

Använda Soundcore Mini 3 Pro

Bluetooth-läge

Med denna högtalare kan du njuta av musik via dina Bluetooth-aktiverade enheter.

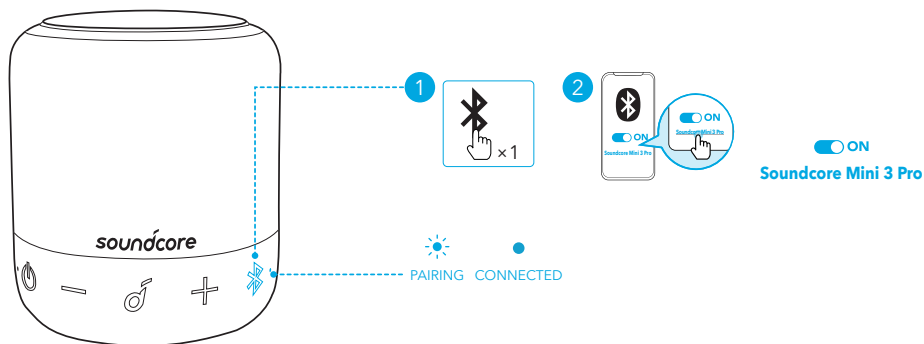



Tryck

Aktivera Bluetooth-parkopplingsläge



Blinkar blått

Bluetooth-parkoppling



Lyser blått

Anslutna till Bluetooth



- Denna högtalare kan parkopplas med 2 mobila enheter via Bluetooth samtidigt. Om du vill parkoppla med en annan Bluetooth-enhet trycker du på Bluetooth-knappen för att öppna Bluetooth-parkopplingsläget igen.
- Denna högtalare kan endast spela upp musik på en mobil enhet åt gången. För att spela upp från en annan ansluten enhet, pausa den aktiva enheten först.
- Varje gång du slår på din Soundcore-högtalare kommer den automatiskt att ansluta till den senast anslutna enheten om den befinner sig inom Bluetooth-räckvidden. Annars trycker du på Bluetooth-knappen för att öppna Bluetooth-parkopplingsläget.

PartyCast-läge

Du kan trådlöst koppla ihop upp till 100 identiska Soundcore Mini 3 Pro-högtalare. I PartyCast-läget ansluter du en av högtalarna till din mobila enhet så att alla anslutna högtalare spelar upp samma ljud.



- Soundcore-högtalare med PartyCast-funktion kan också anslutas till en här högtalaren.
 1. Håll Bluetooth-knappen intryckt i 2 sekunder på den Soundcore Mini 3 Pro som för närvarande är ansluten till din enhet som den primära högtalaren.
 2. Upprepa Steg 1 på den andra Soundcore Mini 3 Pro som du vill ansluta och tryck sedan på Bluetooth-knappen två gånger för att göra dem till sekundära högtalare i PartyCast-parkopplingen.
- De sekundära högtalarna ansluter automatiskt till den primära högtalaren.

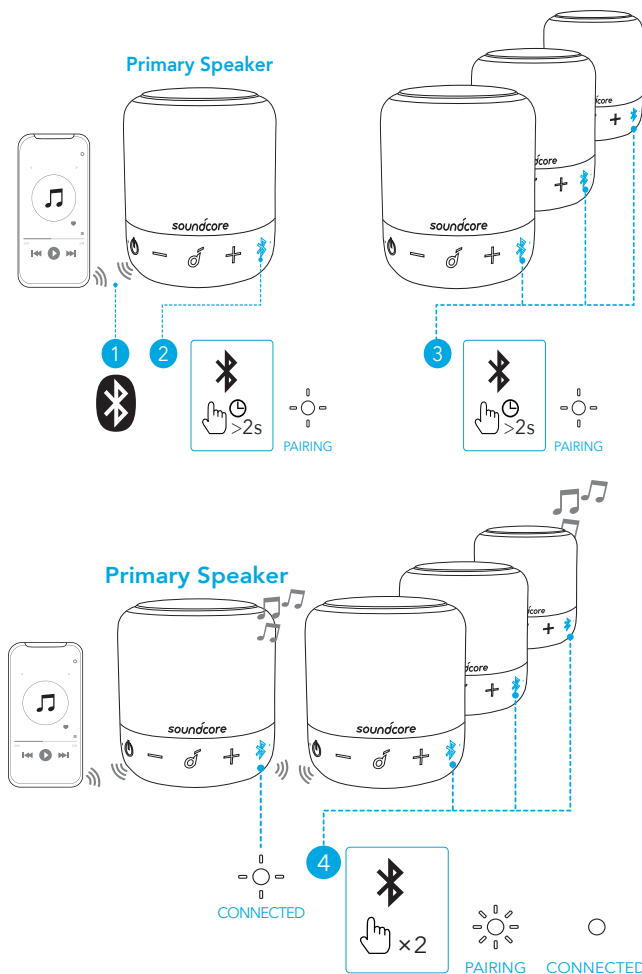











	Håll intryckt i 2 sekunder	Aktivera PartyCast-parkopplingsläge
	Blinkar långsamt vitt (primär högtalare)	PartyCast-parkoppling
	Blinkar snabbt vitt (sekundär högtalare)	
	Blinkar långsamt vitt (primär högtalare)	PartyCast ansluten
	Lyser vitt (sekundära högtalare)	

När du har öppnat PartyCast-läget:

- Sekundära högtalaren kan växlas till att bli den primära högtalaren genom att dubbeltrycka på Bluetooth-knappen och ansluta till din smarttelefon. En primär högtalare kan växlas så att den blir den sekundära högtalaren genom att dubbeltrycka på Bluetooth-knappen och söka efter en tillgänglig primär högtalare.

- Om du vill avsluta PartyCast-läget, håll inne Bluetooth-knappen på någon av högtalarna i 2 sekunder.

Knappkontroller

		
	Tryck	Spela upp/pausa
	Tryck två gånger	Nästa spår
	Tryck tre gånger	Föregående spår
-/+	Tryck eller tryck och håll	Justera volymen
		
	Tryck	Svara/avsluta ett samtal
	Tryck	Svara ett andra inkommande samtal och parkera det aktuella samtalet
	Håll intryckt i 2 sekunder	Avvisa ett inkommande samtal
	Håll intryckt i 2 sekunder	Växla mellan ett parkerat och ett aktivt samtal
		
	Håll intryckt i 2 sekunder	Aktivera Siri/annan röststyrningsprogramvara

Soundcore-app

Hämta Soundcore-appen för att få en bättre upplevelse.

Produktinformation: Kontrollera produktnamnet och programversionen eller läs användarhandboken.

Uppdatering för inbyggd programvara: Du blir informerad en gång när en ny version av den inbyggda programvaran detekteras när du ansluter högtalaren till appen.

Batteristatus: Indikerar batterinivån på högtalaren.

Volymkontroll: Justera volymnivån via appen utan att trycka på knapparna på högtalaren.

EQ-inställningar: Det finns 4 EQ-inställningar som du kan välja bland i appen för att optimera din upplevelse när du lyssnar på olika musikstilar.

- Soundcore Signature: Normalt EQ-läge med välbalanserat ljud.
- Röst: Röster sticker ut tydligare från andra omgivande ljud.
- Treble Boost: Höga frekvenser förstärks.
- Balans: Ingen förstärkning för högfrekventa och lågfrekventa ljud.

Ställ in tid för automatisk avstängning: Ställ in en tid för automatisk avstängning (5/10/30/60 minuter, 30 minuter som standard), högtalaren stängs av automatiskt när tiden går ut.

Ljuseffekter: Utöver musik-synkroniseringsljuseffekterna kan du även välja dina favoritljuseffekter (Beach Party, Camping Trip, Evening Breeze, Midnight Groove) inuti appen.

Röstprompt: Tysta eller återställ röstprompten vid påslagning/avstängning.

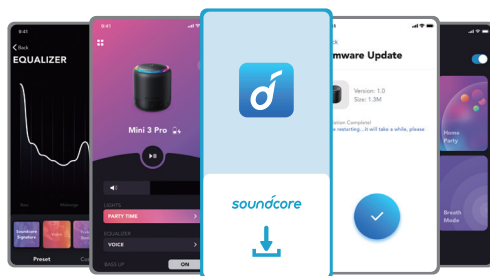

Specifikationer

 Specifikationerna kan ändras utan föregående meddelande.

DC-strömningång	5 V  1 A
Batterikapacitet	1800 mAh / 3,7 V
Effekt, ljudutgång	6 W
Laddningstid	2-3 timmar
Speltid (varierar beroende på volymnivå och innehåll)	Upp till 15 timmar
Vätskeskydd	IPX7
Bluetooth-version	5.0
Bluetooth-räckvidd	20 m

Genel Bakış

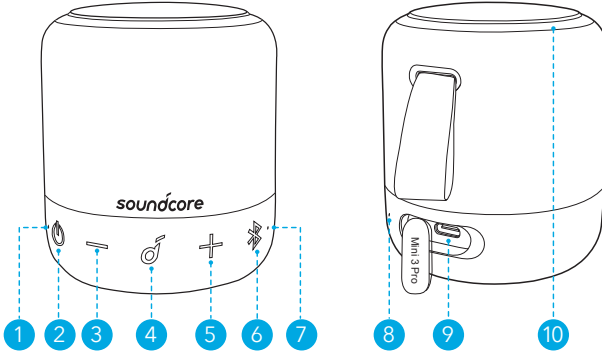

- | | |
|--------------------------------------|-----------------------|
| ① Güç LED göstergesi | ② Güç düğmesi |
| ③ Ses azaltma düğmesi | ④ Çoklu işlev düğmesi |
| ⑤ Ses artırma düğmesi | ⑥ Bluetooth düğmesi |
| ⑦ Bluetooth/PartyCast LED göstergesi | ⑧ Mikrofon |
| ⑨ USB-C şarj bağlantı noktası | ⑩ LED halka ışık |

Şarj etme



- Hasarların önüne geçmek için sertifikalı bir USB C kablosu şarj cihazı kullanın.
- Şarj işleminden önce USB bağlantı noktasını iyice kurulum yapın.
- Bu hoparlörü ilk defa kullanmadan önce tamamen şarj edin, bu işlem yerleşik pilin ömrünü uzatacaktır.
- Tamamen şarj olduğunda bu hoparlörün şarj cihazı ile bağlantısını kesin. Uzun süre şarjda bırakmayın.

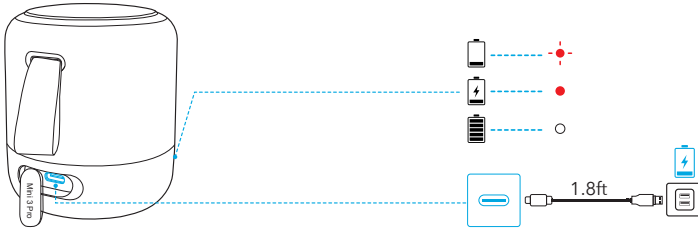

Yanıp sönen kırmızı

Düşük pil seviyesi



Sabit yanar kırmızı

Şarj ediliyor



Sabit yanar beyaz

Tamamen şarj edildi

Güç Açma/Kapatma & Işık Efektleri

Cihazı açmak veya kapatmak için güç düğmesini 2 saniye basılı tutun.

Işık efektini açmak veya kapatmak için cihaz açıkken güç düğmesine art arda basın.

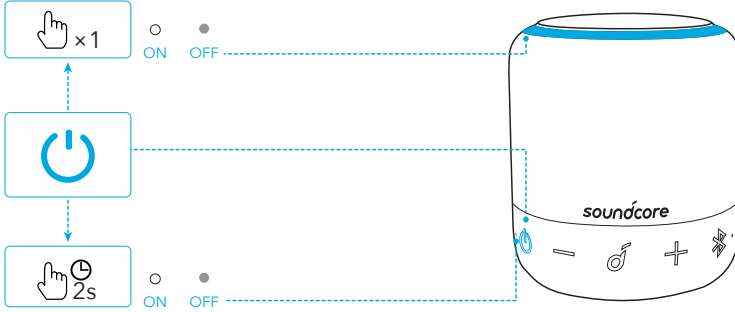

	2 saniye boyunca basılı tutun	Güç açık
	Sabit yanan beyaz	
	2 saniye boyunca basılı tutun	Güç kapalı
	Işık kapalı	



- Bağlı cihaz yoksa hoparlör 30 dakika sonra otomatik olarak kapanacaktır.

Soundcore Mini 3 Pro hoparlörünüzü kullanma

Bluetooth Modu

Bu hoparlör ile Bluetooth'u etkinleştirilmiş olan cihazlarınız üzerinden müzik dinlemenin keyfine varabilirsiniz.

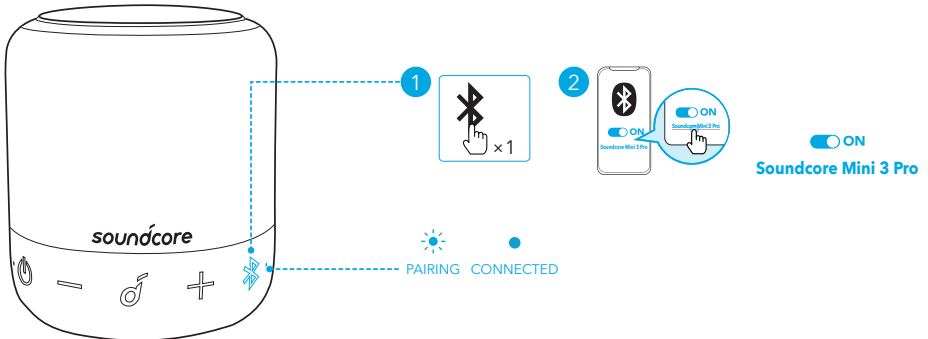



Basın

Bluetooth eşleştirme moduna girme



Yanıp sönen mavi

Bluetooth Eşleştirme



Sabit mavi

Bluetooth bağlıdır



- Bu hoparlör Bluetooth aracılığıyla aynı anda 2 mobil cihazla eşleştirilebilir. Başka bir Bluetooth cihaz ile eşleştirmek için Bluetooth eşleştirme moduna tekrar girmek üzere Bluetooth düğmesine basın.
- Bu hoparlör aynı anda yalnızca bir mobil cihazda müzik çalabilir. Sesi, bağlı olan diğer cihazdan çalmak için öncelikle aktif olan cihazı duraklatın.
- Soundcore hoparlörünüzü her açtığınızda, en son bağlanan cihaz Bluetooth aralığındaysa hoparlör o cihaza otomatik olarak bağlanacaktır. Son bağlanan cihaz kapsam dışındaysa Bluetooth eşleştirme moduna girmek için Bluetooth düğmesine basın.

PartyCast Modu

Aynı Soundcore Mini 3 Pro hoparlörlerden maksimum 100 tanesini kablosuz olarak birbirine bağlayabilirsiniz. PartyCast modundayken hoparlörlerden birini mobil cihazınıza bağlayın. Böylece, bağlı olan tüm hoparlörler aynı sesi çalacaktır.



- PartyCast işlevine sahip Soundcore hoparlörler de bu hoparlöre bağlanabilir.
- 1. Cihazınıza birincil hoparlör olarak bağlı olan Soundcore Mini 3 Pro'nun üzerindeki Bluetooth düğmesini 2 saniye basılı tutun.
- 2. Bağlamak istediğiniz diğer Soundcore Mini 3 Pro hoparlörler için 1. Adımı tekrarlayın, ardından bu hoparlörleri PartyCast eşleştirmesinde ikincil hoparlör yapmak için Bluetooth düğmesine iki defa basın.
- İkincil hoparlörler otomatik olarak birincil hoparlöre bağlanacaktır.

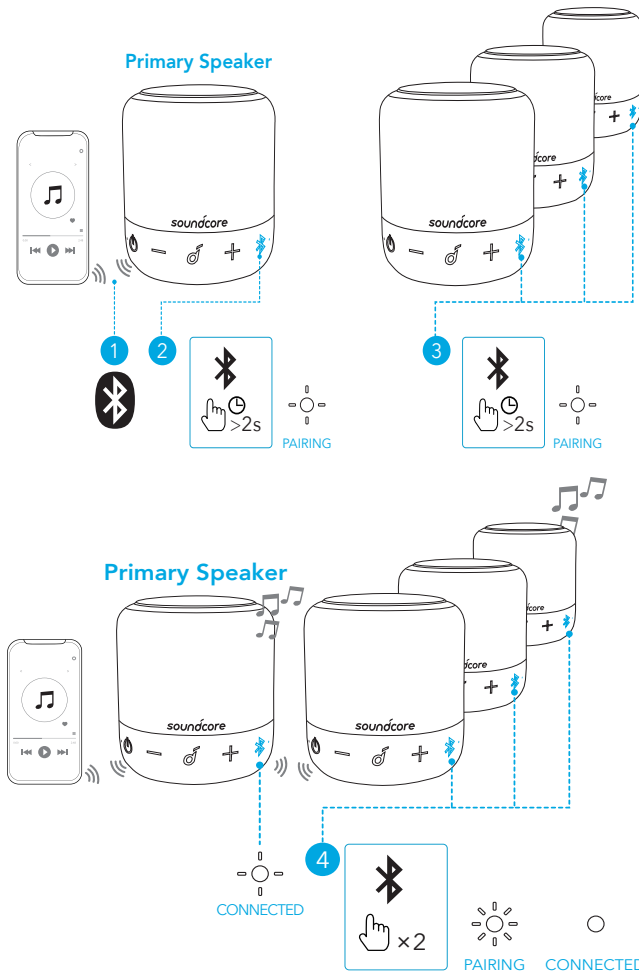













	2 saniye boyunca basılı tutun	PartyCast eşleştirme moduna girme
	Beyaz renkte yavaşça yanıp söner (Birincil hoparlör)	PartyCast eşleştirmesi
	Beyaz renkte hızlıca yanıp söner (İkincil hoparlör)	
	Beyaz renkte yavaşça yanıp söner (Birincil hoparlör)	PartyCast bağlı
	Beyaz renkte sürekli yanar (İkincil hoparlörler)	

PartyCast moduna başarıyla girildiğinde:

- Herhangi bir ikincil hoparlör, Bluetooth düğmesine çift basılarak ve akıllı telefonunuza bağlanarak birincil hoparlör yapılabilir. Herhangi bir birincil hoparlör, Bluetooth düğmesine çift basılarak ve kullanılabilir bir birincil hoparlör aranarak ikincil hoparlör yapılabilir.

- PartyCast modundan çıkmak için herhangi bir hoparlör üzerindeki Bluetooth düğmesini 2 saniye basılı tutun.

Düğme Kontrolleri

		
	Basın	Oynatma/Duraklatma
	İki defa basın	Sonraki parça
	Üç defa basma	Önceki parça
	Basın veya basılı tutun	Ses seviyesini ayarlama
		
	Basın	Arama yanıtlama/sonlandırma
	Basın	İkincil bir gelen aramayı yanıtlama ve mevcut aramayı beklemeye alma
	2 saniye boyunca basılı tutun	Gelen aramayı reddetme
	2 saniye boyunca basılı tutun	Beklemeye alınan aramadan aktif aramaya geçme
		
	2 saniye boyunca basılı tutun	Siri'yi veya diğer bir sesli asistan yazılımını aktive etme

Soundcore Uygulaması

Gelişmiş kullanım deneyimi için Soundcore uygulamasını indirin.

Ürün bilgileri: Ürünün adını ve yazılım sürümünü kontrol edin veya kullanım kılavuzunu okuyun.

Donanım yazılımını güncelleme: Hoparlörü uygulama ile bağladığınızda yeni bir donanım yazılım sürümü tespit edilirse bilgilendirilirsiniz.

Pil durumu: Hoparlörünüzün kalan pil seviyesini gösterir.

Ses kontrolü: Hoparlördeki düğmelere basmadan uygulama aracılığıyla ses seviyesini ayarlayın.

EQ ayarları: Uygulama içinde farklı müzik türlerinin keyfini çıkarırken müzik deneyiminizi

en iyi hale getirmenizi sağlayan 4'dan fazla EQ ayarını kullanabilirsiniz.

- Soundcore Özel: İyi dengelenmiş ses ile normal EQ modu.
- Ses: Sesler, diğer ortam seslerinden daha net şekilde öne çıkar.
- Güçlü Tizler: Yüksek frekanslı sesler iyileştirilir.
- Denge: Yüksek frekanslı ve düşük frekanslı sesler için iyileştirme yapılmaz.

Otomatik kapanma zamanı ayarlama: Otomatik kapanma zamanı ayarlayın (5/10/30/60 dakika, varsayılan süre 30 dakikadır), zaman dolduğunda hoparlör otomatik olarak kapanacaktır.

Işık efektleri: Müzikle senkronize ışık efektlerinin yanı sıra uygulamadan favori ışık efektlerinizi de (Beach Party, Camping Trip, Evening Breeze, Midnight Groove) seçebilirsiniz.

Sesli uyarı: Açılış/kapanış sırasında çalan sesli uyarıyı kapatın veya etkinleştirin.

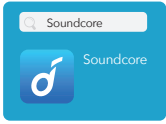

GET IT ON
Google Play

Google Play and the
Google Play logo are
trademarks of Google Inc.

Download on the
App Store

Apple and the Apple
logo are trademarks
of Apple Inc.

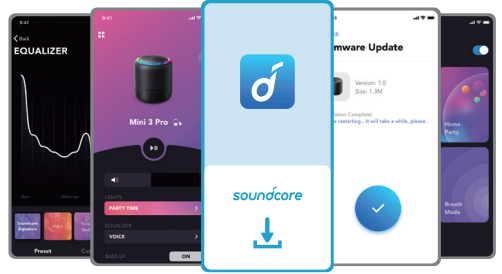

Teknik Özellikler

☰ Teknik özellikler önceden bildirim yapılmaksızın değiştirilebilir.

DC güç girişi	5 V $\overline{\text{---}}$ 1 A
Pil kapasitesi	1800 mAh / 3,7 V
Ses çıkış gücü	6 W
Şarj Süresi	2-3 saat
Çalma süresi (ses seviyesine ve müzik içeriğine göre değişiklik gösterir)	15 saate kadar
Su geçirmezlik seviyesi	IPX7
Bluetooth sürümü	5.0
Bluetooth aralığı	20 m (66 ft)

各部分の名称

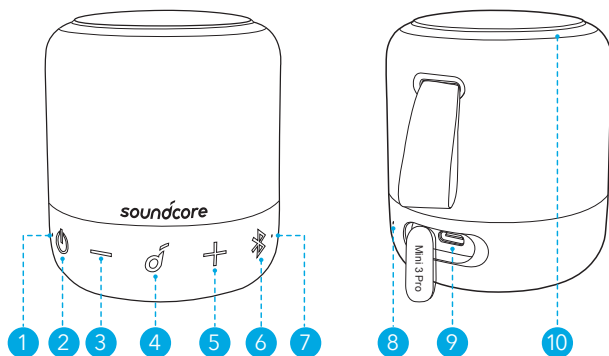

- ① 電源インジケーター
- ② 電源ボタン
- ③ 音量ダウンボタン
- ④ 多機能ボタン
- ⑤ 音量アップボタン
- ⑥ Bluetooth ボタン
- ⑦ Bluetooth / PartyCast インジケーター
- ⑧ マイク
- ⑨ USB-C 充電ポート
- ⑩ LED リングライト

充電



- 損傷を避けるため、付属の USB-C ケーブルを使用してください。
- USB ポートを完全に乾かしてから充電してください。
- 本製品を初めて使用する際には、満充電してください。これにより、内蔵バッテリーの寿命を延ばすことができます。
- 充電が完了したら、本製品を充電器から取り外してください。充電完了後は、充電し続けしないでください。

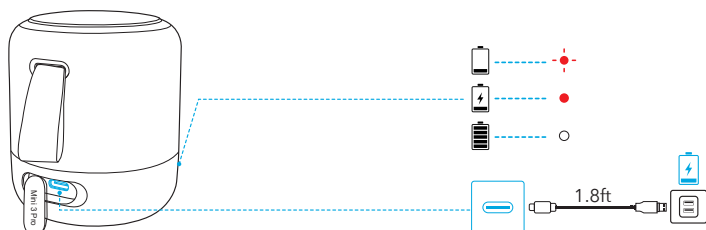

赤色で点滅

低バッテリー



赤色で点灯

充電中



白色で点灯

満充電

電源オン/オフとライトエフェクト

電源のオン/オフを切り替えるには、電源ボタンを2秒間長押しします。
電源がオンの状態で電源ボタンを繰り返し押し押しライトエフェクトのオン/オフを切り替えます。

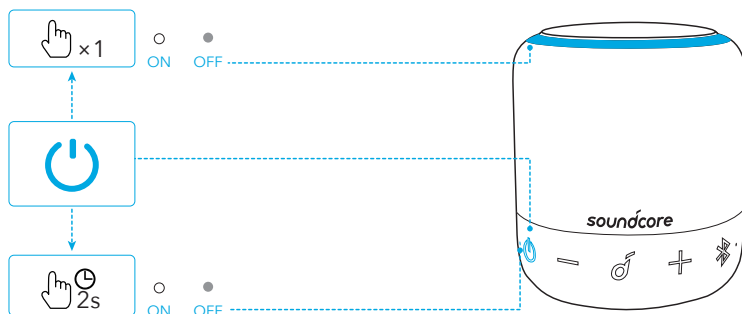

🔘	2秒間長押し	電源オン
○	白色で点灯	
🔘	2秒間長押し	電源オフ
●	消灯	



- 30分間機器とのBluetooth接続がない場合には、本製品の電源が自動的にオフになります。

本製品の使用方法

Bluetoothモード

本製品は、Bluetooth対応機器から音楽を聴くことができます。

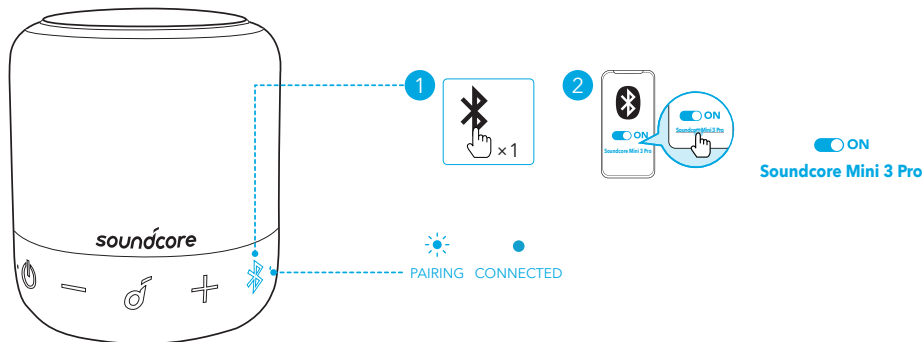

	押す	Bluetooth ペアリングモードに入る
	青色で点滅	ペアリング
	青色で点灯	ペアリング完了



- 本製品は Bluetooth 経由で最大 2 台の機器とペアリングできます。他の Bluetooth 機器とペアリングするには、Bluetooth ボタンを押して Bluetooth ペアリングモードに再度切り替えます。
- 本製品は、一度に 1 台の機器でのみ音楽を再生できます。
- 本製品の電源をオンにすると、前回接続した機器が Bluetooth 動作範囲内で利用可能な場合は、自動的に接続されます。接続されない場合は、Bluetooth ボタンを押して Bluetooth ペアリングモードに切り替えます。

PartyCast モード

最大 100 台の Soundcore Mini 3 Pro を同時にワイヤレス接続できます。PartyCast モードを使用する場合は、他のスピーカーと接続済みの複数のスピーカーのうち、1 台を Bluetooth 機器とペアリングします。すべての接続済みスピーカーで、同じ音楽を再生できます。



- PartyCast モードに対応している他の Soundcore スピーカーとの接続も可能です。
1. ご利用の機器に既に接続されている Soundcore Mini 3 Pro (こちらが Primary Speaker (親機) となります) の Bluetooth ボタンを 2 秒間長押しします。LED インジケータがゆっくりと白色で点滅するのを確認します。
 2. 接続したい他の Soundcore Mini 3 Pro (こちらが Secondary Speaker (子機) となります) の Bluetooth ボタンも同様に 2 秒間長押しします。Bluetooth ボタンを 2 回押して LED インジケータが白色で速く点滅するのを確認します。
- 約 10 秒ほどで子機が親機とペアリングされます。正常に接続されると、親機の Bluetooth インジケータは引き続き白く点滅し、子機は白く点灯します。

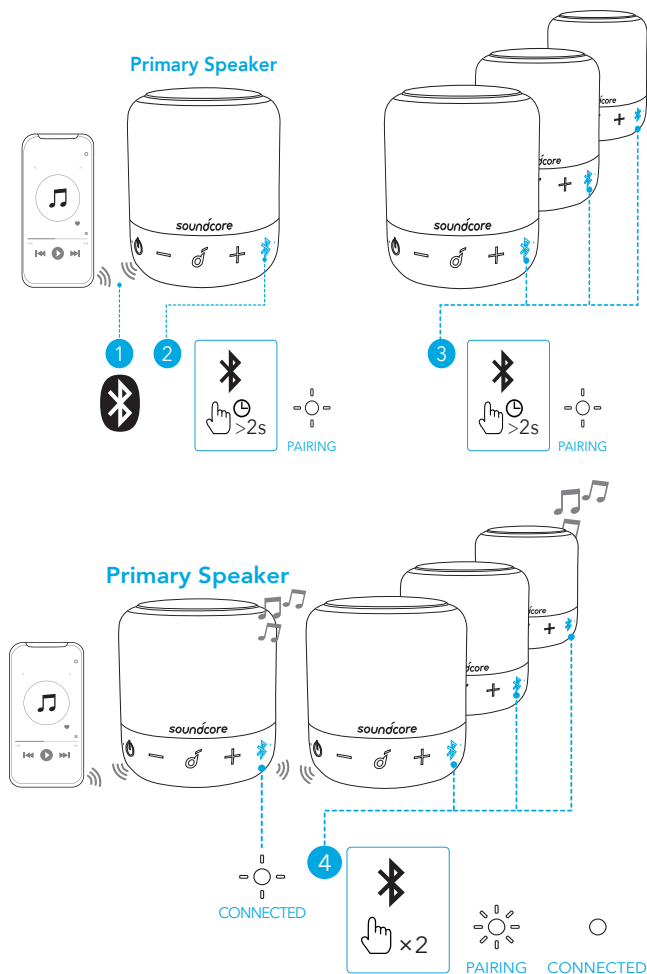

	2秒間長押し	PartyCastペアリングモードに切り替える
	白色でゆっくりと点滅 (親機)	PartyCastペアリング中
	白色で速く点滅 (子機)	
	白色でゆっくりと点滅 (親機)	PartyCastペアリング済み
	白色で点灯 (子機)	

PartyCast モード時の操作：

- 子機を親機に切り替えるには、Bluetooth ボタンを 2 回押して、スマートフォンに接続します。親機を子機に切り替えるには、Bluetooth ボタンを 2 回押して、利用可能な親機に接続します。
- PartyCast モードを解除したい場合は、いずれかのスピーカーの Bluetooth ボタンを 2 秒間長押しします。

ボタンの操作方法



 押す 再生 / 一時停止

 2 回押す 次へ

 3 回押す 戻る

-/+ 押す / 長押し 音量の調節



 押す 着信に応答する / 通話を終了する

 押す 現在の通話を保留し、新規着信に応答する

 2 秒間長押し 着信の拒否

 2 秒間長押し 保留中の通話と現在の通話を切り替える



 2 秒間長押し Siri などの音声アシスタントを起動する

Soundcore アプリ

Soundcore アプリをダウンロードすると、様々な操作を行うことができます。

製品情報の確認：製品名やソフトウェアバージョンの確認、および取扱説明書の参照ができます。

ファームウェア更新：本製品をアプリに接続する際に新しいバージョンのファームウェアが検出されると、通知されます。アプリの指示に沿って最新の状態に更新してください。

バッテリーステータス表示：スピーカーのバッテリー残量を確認できます。

音量調節：アプリからスピーカーの音量を調節できます。

イコライザー設定：アプリでは 4 種類のイコライザー設定から最適なものをお選びいただけます。様々なジャンルの音楽を最適な音質でお楽しみいただけます。

- デフォルト：バランスの取れたサウンドを楽しめるデフォルトのイコライザー設定です。

- ・ ボイス：他の音に比べボーカル音がより明瞭に聞こえます。
- ・ トレブルブースト：高い周波数の音が強化されます。
- ・ バランス：高い周波数および低い周波数の増減をせずにサウンドをお楽しみいただけます。

オートパワーオフ設定：設定時間に合わせてスピーカーの電源が自動的にオフになります。5分・10分・30分(デフォルト)・60分から選択できます。

ライトエフェクト：音楽に合わせて変化するライトエフェクトに加え、お気に入りのライトエフェクト (Beach Party、Camping Trip、Evening Breeze、Midnight Groove) をアプリで選択することができます。

音声ガイダンス：電源をオン/オフにする際の音声ガイダンスの有無を選択できます。

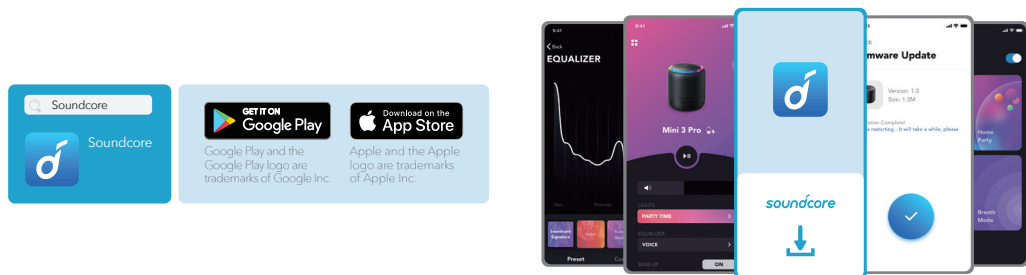

製品の仕様

☰ 仕様は予告なく変更されることがあります。

DC 電源入力	5 V \equiv 1 A
バッテリー容量	1800 mAh / 3.7V
オーディオ出力	6 W
充電時間	2 ~ 3 時間
再生可能時間 (音量や再生コンテンツにより異なる)	最大 15 時間
防水規格	IPX7
通信方式	Bluetooth 5
Bluetooth 動作範囲	20 m

요약

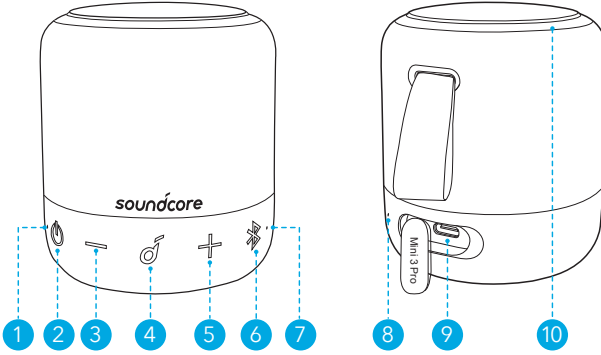

- | | |
|---------------------------|----------------|
| ① 전원 LED | ② 전원 버튼 |
| ③ 볼륨 줄이기 버튼 | ④ 다기능 버튼 |
| ⑤ 볼륨 높이기 버튼 | ⑥ Bluetooth 버튼 |
| ⑦ Bluetooth/PartyCast LED | ⑧ 마이크 : |
| ⑨ USB-C 충전 포트 | ⑩ LED 링라이트 |

충전



- 기기 손상을 방지하기 위해 인증된 USB-C 케이블 및 충전기를 사용하세요.
- 충전 전에 USB 포트를 충분히 말려 주세요.
- 처음 사용 전에 스피커를 완전히 충전하면 내장 배터리의 수명이 연장됩니다.
- 완전히 충전되면 충전기에서 스피커를 분리합니다. 완전히 충전된 후에는 충전하지 마십시오.

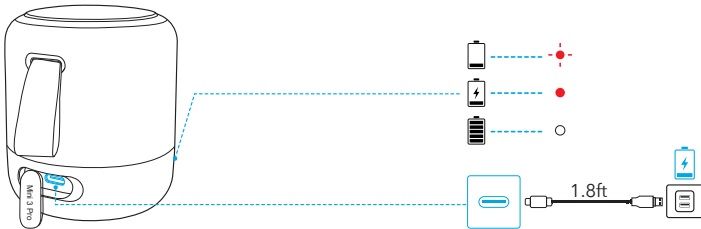

- - -	빨간색으로 점멸	배터리 부족
●	빨간색 유지	충전 중
○	흰색으로 유지됨	완충됨

전원 켜기 / 끄기 과 빛 효과

전원 버튼을 2 초간 길게 눌러 전원을 켜거나 끕니다 .

전원이 켜지면 전원 버튼을 반복적으로 눌러 빛 효과를 켜거나 끌 수 있습니다 .

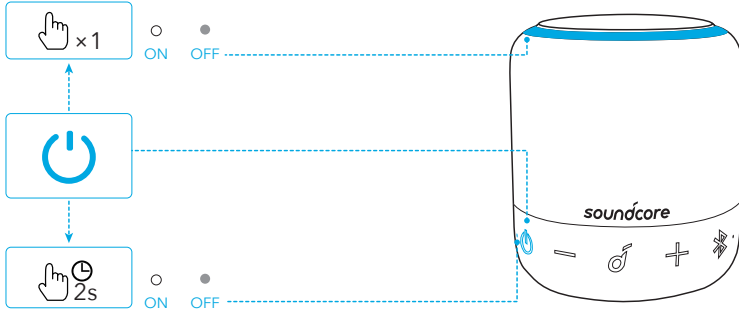

	2 초간 길게 누릅니다 .	전원 켜짐
	흰색으로 유지됨	
	2 초간 길게 누릅니다 .	전원 꺼짐
	꺼짐	



· 이 스피커는 장치가 연결되지 않은 경우 30 분 후에 자동으로 꺼집니다 .

Soundcore Mini 3 Pro 사용하기

Bluetooth 모드

이 스피커를 사용하면 Bluetooth 지원 장치를 통해 음악을 즐길 수 있습니다 .

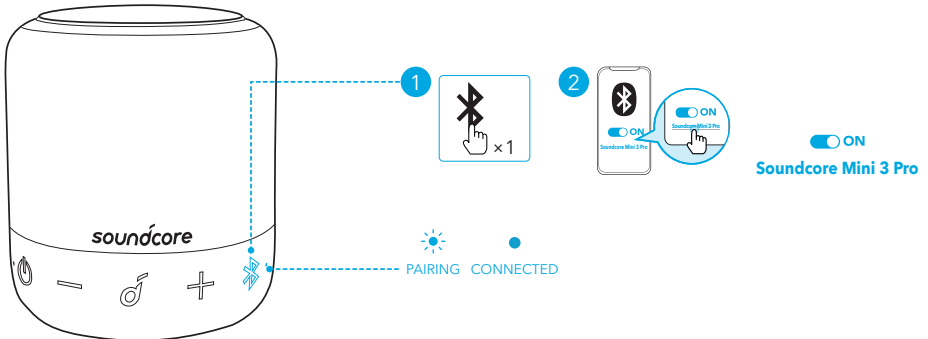



누릅니다 .

Bluetooth 페어링 모드 수행



파란색으로 점멸

Bluetooth 페어링



파란색 유지

Bluetooth 연결됨



- 이 스피커는 Bluetooth 를 통해 동시에 모바일 장치 2 대와 페어링할 수 있습니다 . 다른 Bluetooth 장치를 페어링하려면 Bluetooth 버튼을 눌러 Bluetooth 페어링 모드로 다시 들어갑니다 .
- 이 스피커는 한 번에 한 대의 모바일 장치에서만 음악을 재생할 수 있습니다 . 연결된 다른 장치에서 재생하려면 현재 활성 상태인 장치를 먼저 일시중지합니다 .
- Soundcore 스피커의 전원을 켤 때마다 , Bluetooth 범위 내에서 사용 가능한 경우 마지막으로 연결되었던 장치에 자동으로 연결됩니다 . 감지되지 않는 경우 Bluetooth 버튼을 눌러 페어링 모드로 들어갑니다 .

PartyCast 모드

동일한 Soundcore Mini 3 Pro 스피커를 최대 100 대까지 한꺼번에 무선으로 연결할 수 있습니다 . PartyCast 모드에서 스피커 중 하나를 모바일 장치와 연결하면 모든 연결된 스피커가 동시에 재생됩니다 .



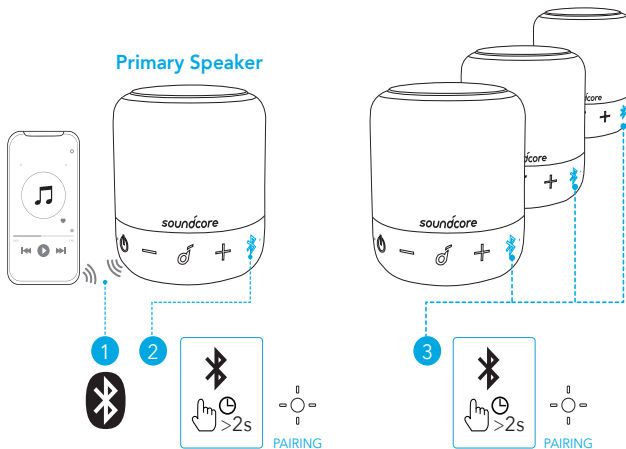

- * 또한 , PartyCast 기능이 있는 Soundcore 스피커는 해당 스피커에 연결할 수 있습니다 .
1. 현재 장치에 기본 스피커로 연결되어 있는 Soundcore Mini 3 Pro 에서 Bluetooth 버튼을 2 초간 길게 누릅니다 .
 2. 연결하려는 다른 Soundcore Mini 3 Pro 에서 1 단계를 반복한 다음 Bluetooth 버튼을 두 번 눌러 해당 스피커를 PartyCast 페어링에서 보조 스피커로 설정합니다 .
 - 보조 스피커는 자동으로 기본 스피커와 연결됩니다 .

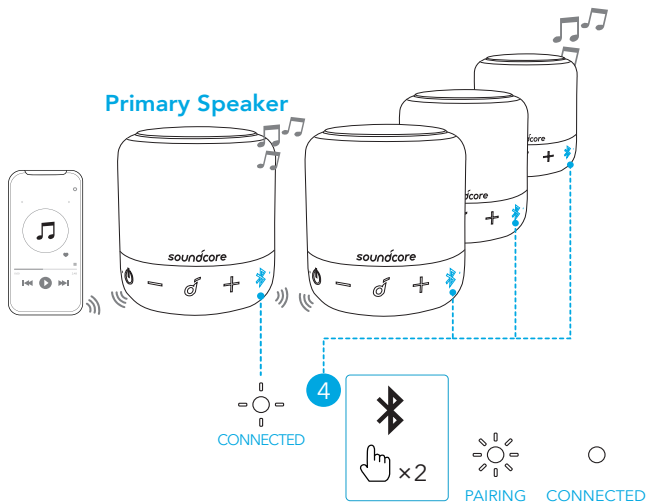





 2초간 길게 누릅니다. PartyCast 페어링 모드 시작

 흰색으로 느리게 깜박임(기본 스피커) PartyCast 페어링

 흰색으로 빠르게 깜박임(보조 스피커)

 흰색으로 느리게 깜박임(기본 스피커) PartyCast 연결됨

 흰색으로 계속 켜져 있음(보조 스피커)

PartyCast 모드에 진입하면 다음의 작업을 수행할 수 있습니다.

- Bluetooth 버튼을 두 번 누르고 스마트폰에 연결하여 보조 스피커를 주 스피커로 전환할 수 있습니다. 주 스피커를 보조 스피커로 전환하려면 Bluetooth 버튼을 두 번 누르고 가용한 주 스피커를 검색하십시오.
- PartyCast 모드를 종료하려면 스피커 중 하나의 Bluetooth 버튼을 2 초간 길게 누릅니다.

버튼 컨트롤

  누릅니다. 재생 / 일시중지

 두 번 누르기 다음 트랙

 세 번 누르기 이전 트랙

 -/+ 누르거나 또는 길게 누릅니다. 볼륨 조정



누릅니다 .

전화 받기 / 통화 종료



누릅니다 .

두 번째 수신 통화 응답 및 현재 통화를 대기상태로 두기



2 초간 길게 누릅니다 .

수신 통화 응답 거부



2 초간 길게 누릅니다 .

대기 중인 통화와 연결된 통화 간 전환



2 초간 길게 누릅니다 .

Siri 또는 기타 음성 지원 소프트웨어 활성화

Soundcore 앱을

경험 향상을 위해 Soundcore 앱을 다운로드합니다 .

제품 정보 : 제품명과 소프트웨어 버전을 확인하거나 사용 설명서를 읽습니다 .

펌웨어 업데이트 : 스피커를 앱에 연결할 때 새로운 버전의 펌웨어가 감지되면 알림을 받게 됩니다 .

배터리 상태 : 스피커의 배터리 잔량을 나타냅니다 .

볼륨 컨트롤 : 스피커의 버튼을 누르지 않고 앱을 통해 볼륨 수준을 조정합니다 .

EQ 설정 : 다양한 음악 장르를 즐기면서 경험을 최적화하기 위해 앱에서 4 가지 EQ 설정을 선택할 수 있습니다 .

- Soundcore 시그니처 : 균형 잡힌 사운드의 일반 EQ 모드 .
- 음성 : 기타 주변 소음에서 음성이 더욱 명확하게 들립니다 .
- 고음 부스트 : 고주파가 향상됩니다 .
- 균형 : 고주파 및 저주파 사운드에 대한 향상 기능이 없습니다 .

자동 전원 끄기 시간 설정 : 자동 전원 끄기 시간 (5/10/30/60 분 , 기본적으로 30 분) 설정 시 시간이 다 되면 스피커가 자동으로 꺼집니다 .

빛 효과 : 음악에 동기화된 빛 효과 외에도 , 앱에서 좋아하는 빛 효과 (Beach Party, Camping Trip, Evening Breeze, Midnight Groove) 를 선택할 수도 있습니다 .

음성 프롬프트 : 전원을 켜거나 끄는 동안 음성 프롬프트를 음소거하거나 복원합니다 .

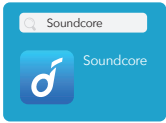

Google Play and the Google Play logo are trademarks of Google Inc.



Apple and the Apple logo are trademarks of Apple Inc.

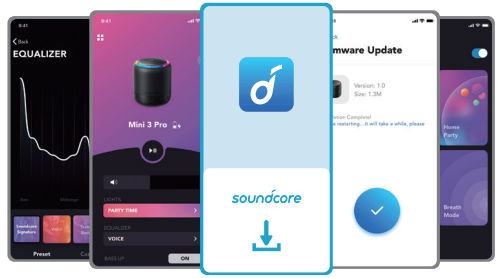

사양

☰ 사양은 사전 통지 없이 변경될 수 있습니다 .

DC 전원 입력	5 V $\overline{\text{---}}$ 1 A
배터리 용량	1800 mAh / 3.7 V
오디오 출력 전원	6 W
충전 시간	2~3 시간
재생 시간 (볼륨 수준과 음악 콘텐츠에 따라 달라짐)	최대 15 시간
방수 수준	IPX7
Bluetooth 버전	5.0
Bluetooth 범위	20m/66ft

概览

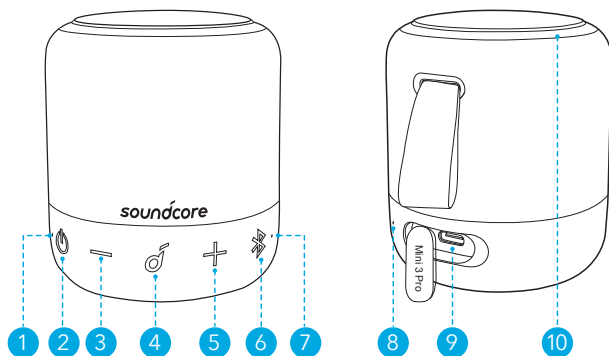

- | | |
|-------------------------|-----------|
| ① 电源 LED 指示灯 | ② 电源按钮 |
| ③ 调低音量按钮 | ④ 多功能按钮 |
| ⑤ 调高音量按钮 | ⑥ 蓝牙按钮 |
| ⑦ 蓝牙 /PartyCast LED 指示灯 | ⑧ 麦克风 |
| ⑨ USB-C 充电端口 | ⑩ LED 环形灯 |

充电



- 使用经过认证的 USB-C 充电线及充电器，避免损伤设备。
- 确保 USB 端口在充电前完全干燥。
- 首次使用前，请为本音箱充满电，从而延长内置电池的使用寿命。
- 充电完成后，请断开音箱与充电器的连接。请勿长时间充电。

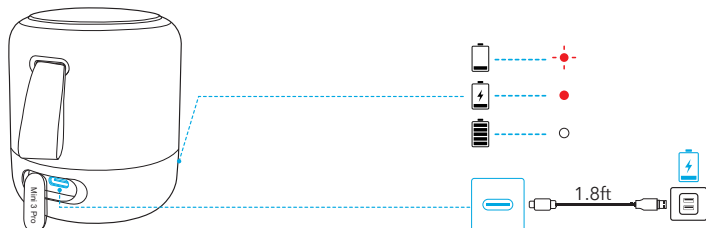

红色闪烁

电量不足



红色常亮

充电中



白色常亮

充满电

开机 / 关机及灯光效果

按住电源按钮 2 秒钟即可打开或关闭电源。

在打开电源后，反复按下电源按钮即可打开或关闭灯光效果。

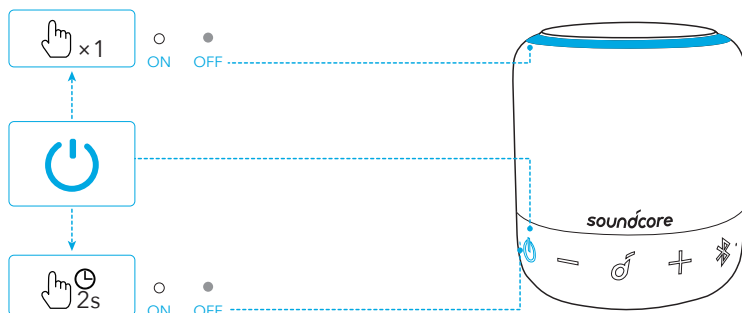

	按住 2 秒钟	打开电源
	白色常亮	
	按住 2 秒钟	关闭电源
	熄灭	



- 如果超过 30 分钟没有连接设备，音箱将自动关机。

使用 Soundcore Mini 3 Pro

蓝牙模式

使用本音箱，您可以通过蓝牙设备欣赏音乐。

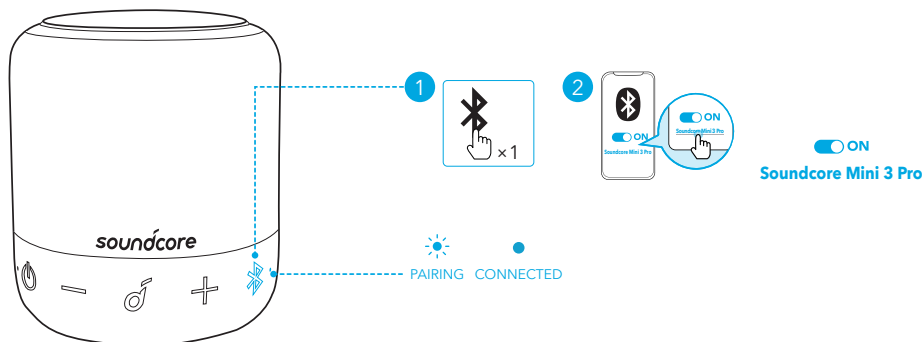



按下

进入蓝牙配对模式



闪烁蓝色

蓝牙配对



蓝色常亮

蓝牙已连接



- 本音箱可通过蓝牙同时与 2 台移动设备配对。要与另一台蓝牙设备配对，请按下蓝牙按钮重新进入蓝牙配对模式。
- 本音箱一次只能在一台移动设备上播放音乐。如需从其他连接的设备进行播放，请先暂停当前正在活动的设备。
- 每次打开 Soundcore 音箱电源时，如果上次连接的设备在蓝牙范围内，其将自动连接到该设备。如果未曾连接设备，请按下蓝牙按钮进入蓝牙配对模式。

PartyCast 模式

您最多可以将 100 台相同的 Soundcore Mini 3 Pro 音箱无线连接在一起。在 PartyCast 模式下，只需将一台音箱与移动设备连接，即可让所有连接的音箱播放相同的音频。



- 带有 PartyCast 功能的 Soundcore 音箱亦可连接至此音箱。
 1. 在当前作为主机与设备连接的 Soundcore Mini 3 Pro 上按住蓝牙按钮 2 秒钟。
 2. 在另一台需要连接的 Soundcore Mini 3 Pro 上重复步骤 1，然后按下蓝牙按钮两次，使其成为从机并进入 PartyCast 配对。
 3. 从机将自动连接至主机。

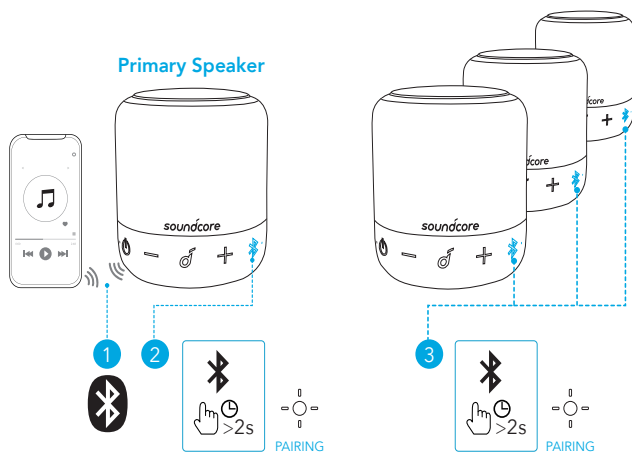

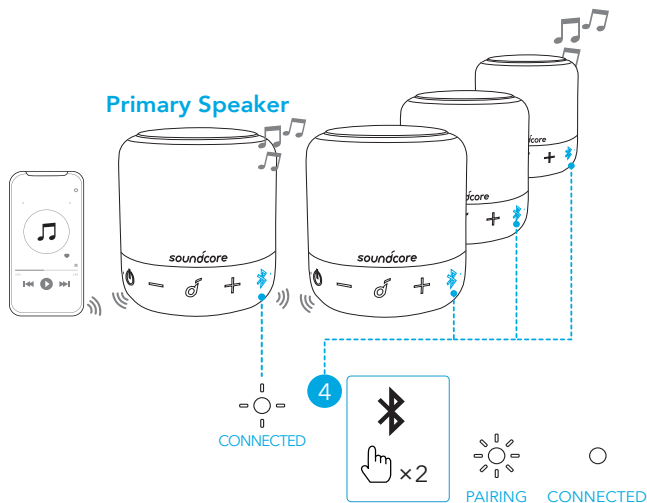



 按住 2 秒钟 进入 PartyCast 配对模式

 白色慢闪（主音箱） 正在进行 PartyCast 配对

 白色快闪（辅助音箱）



 白色慢闪（主音箱） 已通过 PartyCast 连接

 白色常亮（辅助音箱）

成功进入 PartyCast 模式后：

- 您也可以将任一从机切换为主音箱。只需双击蓝牙按钮，将其连接至智能手机即可。您也可以将任一主音箱切换为从机。只需双击蓝牙按钮，再搜索可用的主音箱即可。
- 要退出 PartyCast 模式，请按住任一音箱上的蓝牙按钮 2 秒钟。

按钮控制

  按下 播放 / 暂停

 按两次 下一曲目

 按三次 上一曲目

 按下或按住 调整音量



按下

接听 / 结束通话



按下

暂时搁置当前通话，接听新来电



按住 2 秒钟

拒绝来电



按住 2 秒钟

在保持的通话和当前通话之间切换



按住 2 秒钟

激活 Siri 或其他语音助手软件

Soundcore 应用程序

下载 Soundcore 应用程序以获得更好的产品使用体验。

产品信息：查看产品名称及软件版本，或查阅用户手册。

固件更新：如果检测到新固件版本，您会在音箱连接到应用程序时收到通知。

电池状态：显示音箱剩余的电池电量。

音量控制：无需使用音箱上的按钮，通过应用程序即可调整音量。

均衡器设置：您可以在应用程序中选择 4 种均衡器设置来优化使用体验，以欣赏不同类型的音乐。

- Soundcore 特色：正常的均衡器模式，音效平衡。
- 人声：在环境音中突出人声，使其更加清晰。
- 高音增强：增强高频声音。
- 均衡：高频及低频声音均未增强。

设置自动关机时间：设置自动关机时间（5/10/30/60 分钟，默认为 30 分钟），到时间后，音箱将自动关机。

灯光效果：除了与音乐同步的灯光效果之外，您还可以在应用中选择自己最爱的灯光效果（沙滩派对、野营旅行、晚间微风、午夜律动）。

语音提示：将打开 / 关闭电源时的语音提示关闭或再次打开。

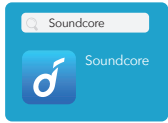

Google Play and the Google Play logo are trademarks of Google Inc.



Apple and the Apple logo are trademarks of Apple Inc.

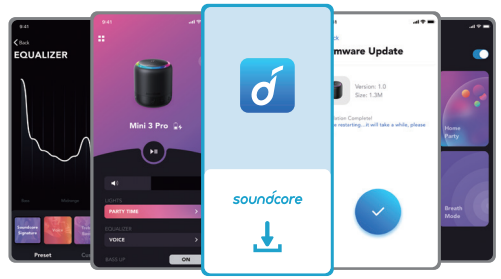

产品参数

☰ 规格如有变更，恕不另行通知。

直流电源输入	5 V $\overline{\text{---}}$ 1 A
电池容量	1800 mAh / 3.7 V
音频输出功率	6 W
充电时长	2-3 小时
播放时间（因音量和音乐内容而异）	长达 15 小时
防水等级	IPX7
蓝牙版本	5.0
蓝牙范围	20 米 / 66 英尺

概觀

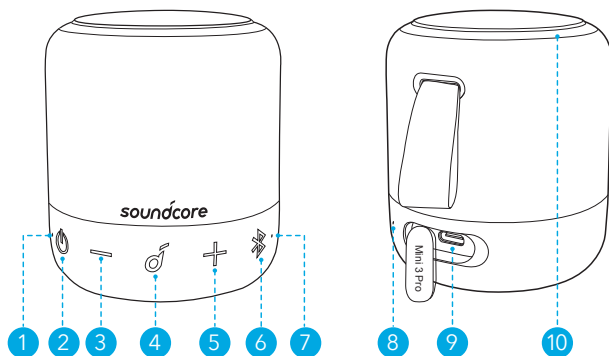

- | | |
|---------------------|----------|
| ① 電源 LED 燈 | ② 電源按鈕 |
| ③ 音量降低按鈕 | ④ 多功能按鈕 |
| ⑤ 音量增加按鈕 | ⑥ 藍牙按鈕 |
| ⑦ 藍牙 /PartyCast LED | ⑧ 麥克風 |
| ⑨ USB-C 充電連接埠 | ⑩ LED 燈環 |

充電



- 使用認證的 USB-C 充電線和充電器以防止任何損害。
- 在充電之前，請先將 USB 連接埠完全擦乾。
- 初次使用前，請先將此揚聲器充飽電力，以延長內建電池的使用壽命。
- 電力完全充飽時請中斷揚聲器與充電器的連接。請勿進行長時間的充電。

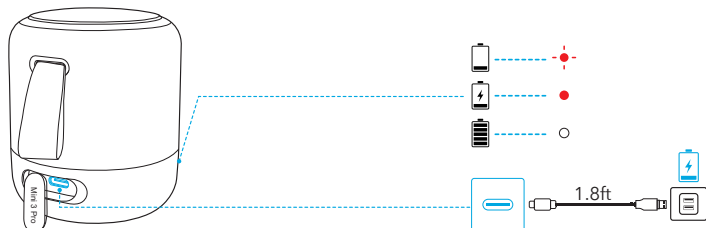

閃爍紅燈

電池電量不足



穩定亮起紅燈

充電中



穩定亮起白燈

已完全充飽

開啟 / 關閉電源與燈光效果

按住電源按鈕 2 秒鐘以開機或關機。

開啟電源時，反覆按下電源按鈕以開啟或關閉燈光效果。

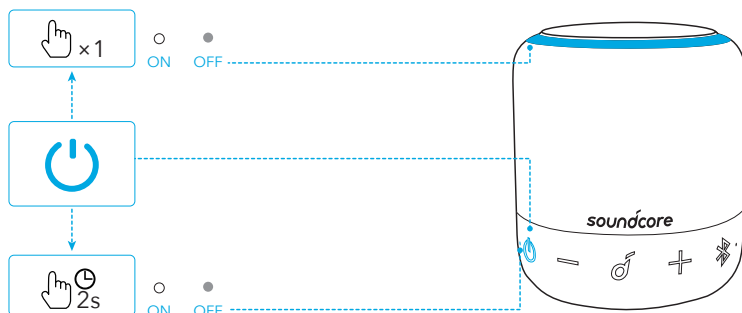

	按住 2 秒	電源開啟
	穩定亮起白燈	
	按住 2 秒	電源關閉
	指示燈熄滅	



- 如果未連接裝置，此揚聲器將會在 30 分鐘後自動關機。

使用您的 Soundcore Mini 3 Pro

藍牙模式

使用此揚聲器，您可透過具備藍牙功能的裝置享受音樂。

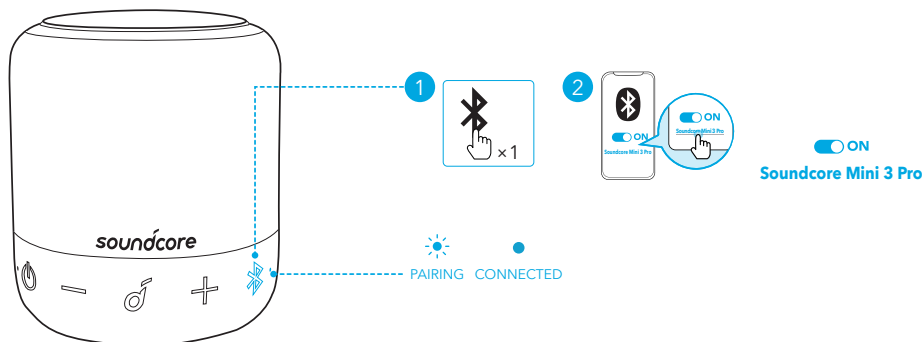



按下

進入藍牙配對模式



閃爍藍燈

藍牙配對



持續亮起藍燈

藍牙已連線



- 此揚聲器可透過藍牙最多同時與兩部行動裝置配對。若要配對不同的藍牙裝置，請按下藍牙按鈕重新進入藍牙配對模式。
- 此揚聲器一次只能播放一台行動裝置上的音樂。如要從另一部連線裝置播放，請先暫停目前使用中的裝置。
- 每次啟動 Soundcore 揚聲器的電源後，它將會自動連線至您上次連線的裝置（如果在藍牙範圍內的話）。如果沒有，請按下藍牙按鈕來進入藍牙配對模式。

PartyCast 模式

您最多可同時無線連接 100 個相同的 Soundcore Mini 3 Pro 揚聲器。在 PartyCast 模式中，將其中一部揚聲器與您的行動裝置連線，讓所有連線的揚聲器播放相同的音訊。



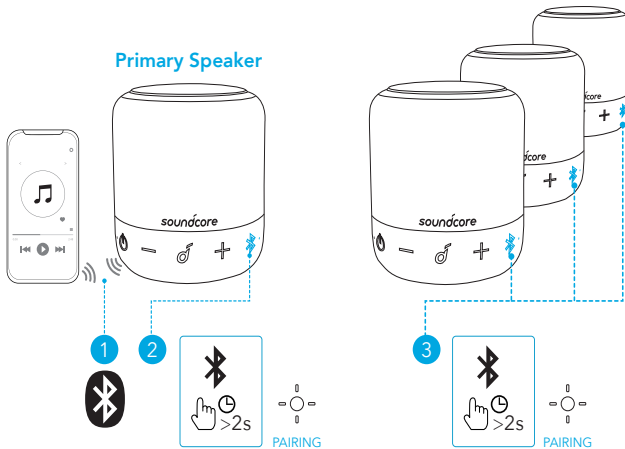

- 具備 PartyCast 功能的 Soundcore 揚聲器亦可連線至此揚聲器。
1. 在目前連接至您裝置做為主要揚聲器的 Soundcore Mini 3 Pro 上，按住藍牙按鈕 2 秒。
 2. 在您要連接的另一個 Soundcore Mini 3 Pro 上重複步驟 1，然後按下藍牙按鈕 2 次，在 PartyCast 配對中將它們設為次要揚聲器。
 - 次要揚聲器將會自動連線至主要揚聲器。

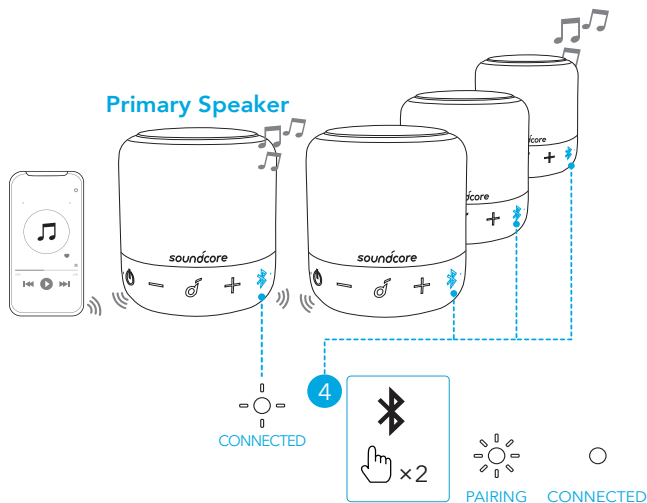





 按住 2 秒 進入 PartyCast 配對模式

 緩慢閃爍白燈（主要揚聲器） PartyCast 配對中

 快速閃爍白燈（次要揚聲器）



 緩慢閃爍白燈（主要揚聲器） PartyCast 已連線

 穩定亮起白燈（次要揚聲器）

當成功進入 PartyCast 模式時：

- 按兩下藍牙按鈕並連線至您的智慧型手機，可將任何次要揚聲器切換為主要揚聲器。按兩下藍牙按鈕並搜尋可用的主要揚聲器，可將任何主要揚聲器切換為次要揚聲器。
- 如要結束 PartyCast 模式，按住任一個揚聲器上的藍牙按鈕約 2 秒。

按鈕控制項

  按下 播放 / 暫停

 按兩下 下一首曲目

 按三下 上一首曲目

-/+ 按下或按住 調整音量



按下

接聽 / 結束通話



按下

接聽第二通來電並保留目前的通話



按住 2 秒

拒接來電



按住 2 秒

在保留中的通話和進行中的通話之間切換



按住 2 秒

啟動 Siri 或其他語音助理軟體

Soundcore 應用程式

下載 Soundcore 應用程式，享受更佳的體驗。

產品資訊：檢查產品名稱和軟體版本，或閱讀使用者手冊。

韌體更新：當您使用本應用程式連線至揚聲器時，將會在偵測到新的韌體版本時通知您。

電池狀態：指出您揚聲器剩餘的電池電量。

音量控制：透過應用程式調整音量，無需按下揚聲器上的按鈕。

EQ 設定：本應用程式提供 4 個 EQ 設定，讓您最佳化聆聽體驗，享受不同類別的音樂。

- Soundcore 經典：標準 EQ 模式提供平衡良好的音效。
- 聲音：聲音比其他環境噪音更突出。
- 高音增強：增強高頻。
- 平衡：不增強高頻和低頻音效。

設定自動關機時間：設定自動關機時間 (5/10/30/60 分鐘，預設為 30 分鐘)，當時間到時，揚聲器將會自動關機。

燈光效果：除了音樂同步燈光效果之外，您還可以從應用程式選擇您偏好的燈光效果（海灘派對、露營旅行、晚風、午夜節奏）。

語音提示：在開機 / 關機時關閉或回復語音提示。

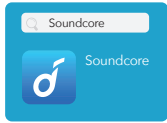

Google Play and the Google Play logo are trademarks of Google Inc.



Apple and the Apple logo are trademarks of Apple Inc.

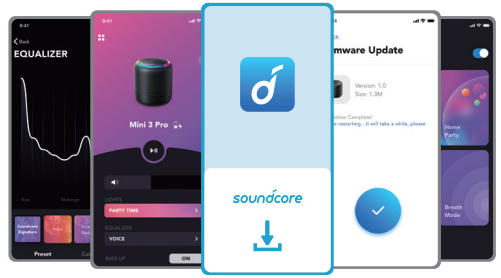

規格

☰ 規格可能隨時變更，恕不另行通知。

DC 電源輸入	5 V \equiv 1 A
電池容量	1800 mAh / 3.7 V
音訊輸出功率	6 W
充電時間	2-3 小時
播放時間 (視音量大小與音樂內容而有所不同)	最多 15 小時
防水等級	IPX7
藍牙版本	5.0
藍牙範圍	20 m/66 ft

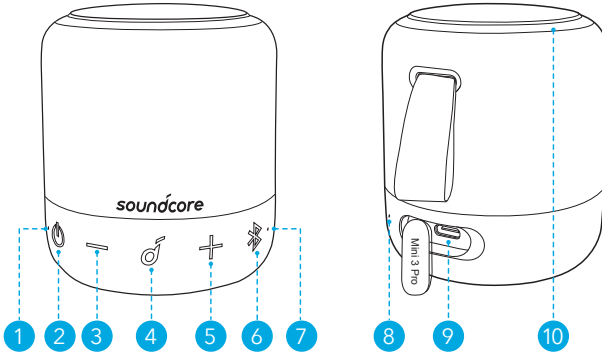

- | | | | |
|------------------|---|--------------------------|---|
| زر الطاقة | ② | مؤشر الطاقة | ⑩ |
| زر متعدد الوظائف | ④ | زر خفض مستوى الصوت | ③ |
| زر Bluetooth | ⑥ | زر رفع مستوى الصوت | ⑤ |
| ميكروفون | ⑧ | مؤشر Bluetooth/PartyCast | ⑦ |
| ضوء حلقة LED | ⑩ | منفذ شحن USB من نوع C | ⑨ |

الشحن



- استخدم كابل وشاحن يو.إس.بي-سي (USB-C) معتمدين للوقاية من أي تلف.
- قم بتجفيف منفذ USB بشكلٍ كامل قبل الشحن.
- اشحن مكبر الصوت هذا بالكامل قبل استخدامه للمرة الأولى، مما يطيل عمر البطارية المضمّنة.
- افصل مكبر الصوت هذا عن الشاحن عند اكتمال شحنه. لا تشحن لفترات طويلة.

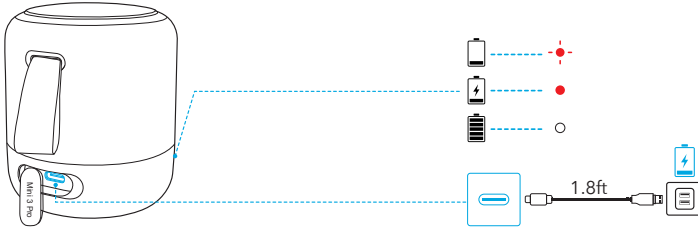

مستوى شحن البطارية منخفض

أحمر وامض



مشحون

أحمر ثابت



اكتمل الشحن

أبيض ثابت



تشغيل/إيقاف التشغيل و تأثيرات الإضاءة

اضغط على زر التشغيل مع الاستمرار بالضغط لثانيتين للتشغيل أو إيقاف التشغيل.
عند التشغيل، انقر على زر الطاقة بشكلٍ متكرر لتشغيل تأثير الإضاءة أو إيقاف تشغيله.

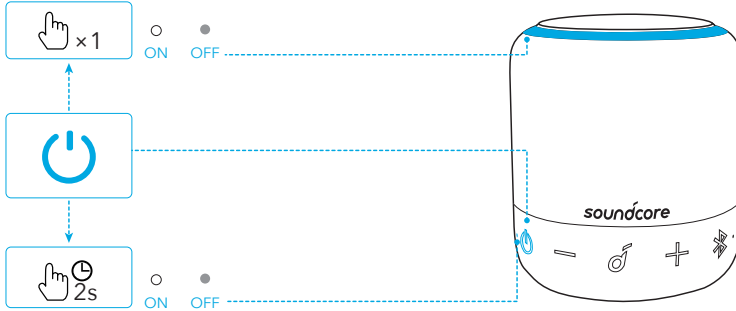

التشغيل

اضغط باستمرار لمدة ثانيتين



أبيض ثابت



إيقاف التشغيل

اضغط باستمرار لمدة ثانيتين



الإضاءة مطفأة



• ستتوقف السماعات عن التشغيل تلقائيًا بعد ٣٠ دقيقة إذا لم تتصل بأي جهاز.

استخدام جهاز Soundcore Mini 3 Pro الخاص بك

وضع Bluetooth

يمكنك الاستمتاع بالموسيقى عبر الأجهزة الممكنة لـ Bluetooth عن طريق مكبر الصوت هذا.

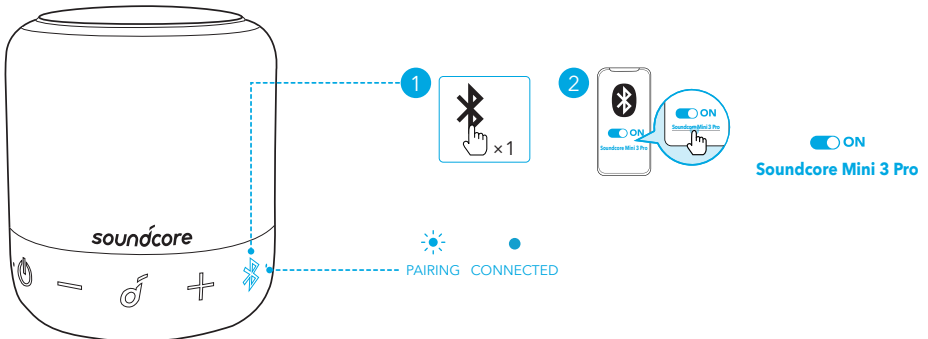

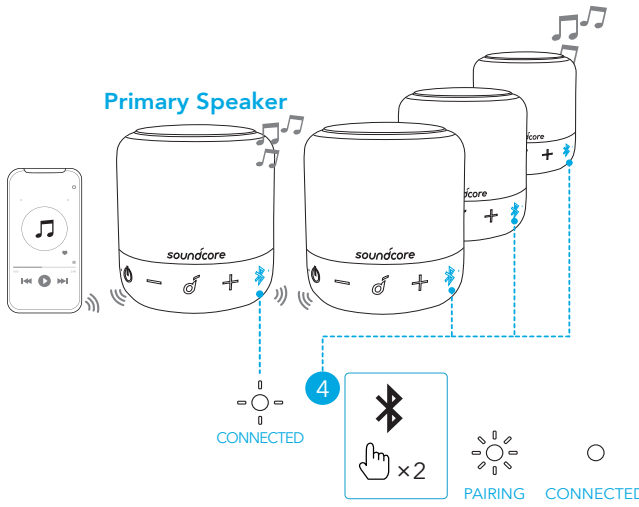

إدخال وضع اقتران PartyCast

اضغط باستمرار لمدة ثانيتين



اقتران PartyCast

أبيض وامض ببطء (مكبر الصوت الأساسي)



أبيض وامض بسرعة (مكبر الصوت الثانوي)



تم توصيل PartyCast

أبيض وامض ببطء (مكبر الصوت الأساسي)



ضوء أبيض ثابت (مكبرات الصوت الثانوية)



عند الدخول في وضع PartyCast بنجاح:

- يمكن تبديل أي مكبر صوت ثانوي ليصبح مكبر لصوت أساسي بالضغط مزدوجًا على زر البلوتوث والاتصال بهاتفك الذكي. يمكن تحويل أي مكبر صوت أساسي ليصبح مكبر صوت ثانوي عن طريق الضغط على زر Bluetooth مرتين والبحث عن مكبر صوت أساسي متوفر.
- للخروج من وضع PartyCast، اضغط باستمرار على زر Bluetooth على أي سماعة لمدة ثانيتين.

أزرار التحكم



تشغيل/إيقاف

الضغط



المقطع الصوتي التالي

اضغط مرتين



المسار السابق

اضغط ثلاث مرات



ضبط مستوى الصوت

الضغط أو الضغط باستمرار





الرد على مكالمة/إنهاؤها

الضغط



الرد على مكالمة واردة ثانية ووضع المكالمة الحالية قيد الانتظار

الضغط



رفض مكالمة واردة

اضغط باستمرار لمدة ثانيتين



التبديل بين مكالمة قيد الانتظار ومكالمة نشطة

اضغط باستمرار لمدة ثانيتين



تنشيط Siri أو برامج المساعدة الصوتية الأخرى

اضغط باستمرار لمدة ثانيتين



تطبيق Soundcore

يُنصح بتنزيل تطبيق ساوندكور لتحسين تجربة الاستخدام.

معلومات المنتج: تحقق من اسم المنتج وإصدار البرنامج، أو اقرأ دليل الاستخدام.

تحديث البرامج الثابتة: سُنْخَطَرُ بِمَجْرَدِ اِكْتِشَافِ الإصدار الجديد من البرامج الثابتة عند توصيل السماعات بالتطبيق.

حالة البطارية: يعرض مستوى الطاقة المتبقي في السماعات.

التحكم في مستوى الصوت: يمكنك ضبط مستوى صوت السماعات باستخدام التطبيق دون الحاجة للضغط على الأزرار الموجودة على السماعات.

إعدادات موازن الصوت: يوجد أربعة إعدادات لموازن الصوت يمكنك الاختيار من بينها في التطبيق لتحسين تجربتك أثناء استماعك بمختلف أنواع الموسيقى.

• توقيع ساوندكور: وضع طبيعي لموازن الصوت مع مختلف الأصوات المعتدلة.

• الصوت: إبراز الأصوات إبرازًا أكثر وضوحًا من الأصوات المحيطة الأخرى.

• تعزيز ثلاثي: تحسين الترددات العالية.

• التوازن: بدون تحسين للأصوات ذات التردد العالي والمنخفض.

ضبط توقيت إيقاف التشغيل التلقائي: يمكن ضبط توقيت إيقاف التشغيل التلقائي بعد (٥/١٠/٣٠/٦٠) دقيقة، أو ٣٠ دقيقة افتراضيًا، لإيقاف تشغيل السماعات تلقائيًا عند انتهاء الوقت المصبوط.

تأثيرات الإضاءة: وإلى جانب تأثيرات الضوء المتزامنة مع الموسيقى، يمكنك أيضًا أن تختار تأثيرات الضوء المفضلة لديك (حفلة الشاطئ، رحلة التخيم، نسيم المساء، إيقاع منتصف الليل) من التطبيق.

الأمر الصوتي: كتم صوت الأمر الصوتي أو استعادته أثناء التشغيل/إيقاف التشغيل.

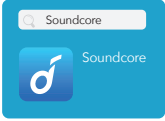

Google Play and the Google Play logo are trademarks of Google Inc.



Apple and the Apple logo are trademarks of Apple Inc.

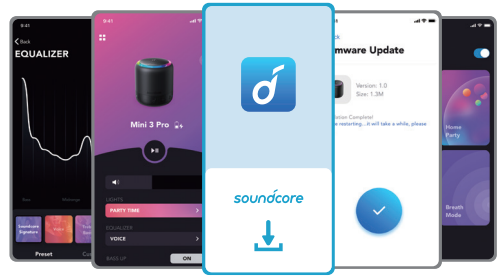

المواصفات

المواصفات عرضة للتغيير دون إشعار. 

5 فولت --- 1 أمبير

إدخال طاقة التيار المستمر

1800 مللي أمبير في الساعة / بجهد 3.7 فولت

سعة البطارية

6 واط

طاقة إخراج الصوت

من ساعتين إلى 3 ساعات

زمن الشحن

وقت التشغيل (يختلف بحسب مستوى الصوت ومحتوى الموسيقى) إلى 15 ساعة

IPX7

مستوى المقاومة للماء

5.0

إصدار Bluetooth

20 م / 66 قدمًا

نطاق Bluetooth

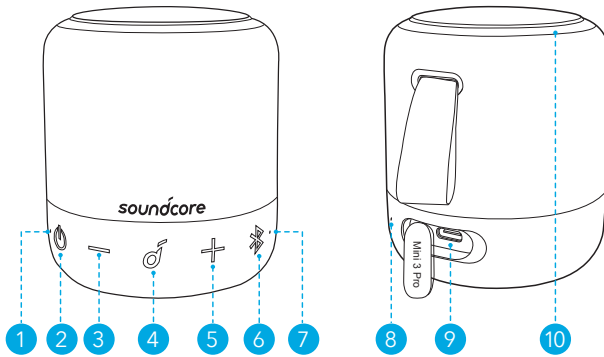

- | | |
|---|----------------------------------|
| ① | תאורת LED להפעלה |
| ② | לחצן הפעלה |
| ③ | לחצן החלשת עוצמת הקול |
| ④ | לחצן רב-תפקודי |
| ⑤ | לחצן הגברת עוצמת הקול |
| ⑥ | לחצן Bluetooth |
| ⑦ | נורית LED של Bluetooth/PartyCast |
| ⑧ | מיקרופון |
| ⑨ | יציאת טעינה USB-C |
| ⑩ | תאורת לד עגולה |

טעינה



- למניעת נזק, יש להשתמש בכבל USB-C ובמטען תקינים.
- יבשו לחלוטין את יציאת ה-USB לפני ההטענה.
- טען את הרמקול במלואו לפני השימוש הראשון, ותוחלת החיים של הסוללה המובנית תתארך.
- לאחר שרמקול זה הגיע לטעינה מלאה, נתק אותו מהמטען. אסור לטעון את הרמקול לפרקי זמן ממושכים.

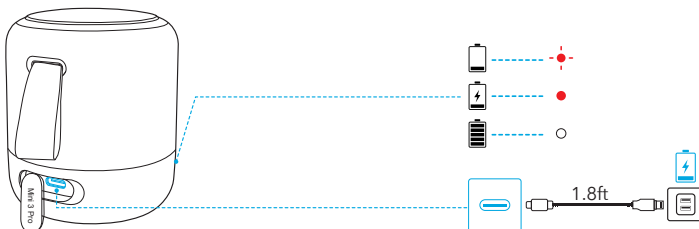

סוללה חלשה

אדום מהבהב



בטעינה

אדום מלא



טעינה מלאה

לבן מלא



הפעלה/כיבוי וה אפקטי תאורה

להפעלה או כיבוי, יש ללחוץ על לחצן ההפעלה למשך 2 שניות.

כאשר הרמקול מחובר לחשמל, לחץ על לחצן ההפעלה כדי להפעיל או לכבות את אפקט התאורה.

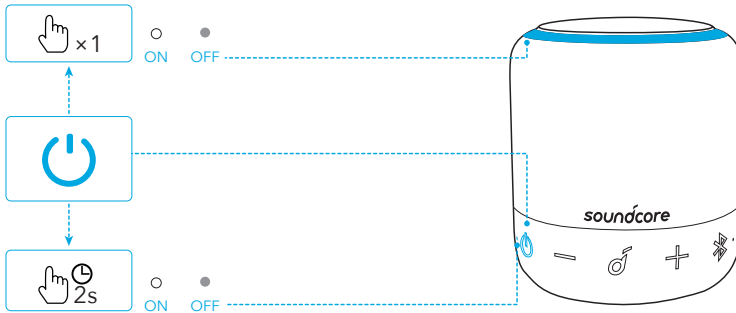

הפעלה	לחץ והחזק למשך 2 שניות	
	לבן מלא	
כיבוי	לחץ והחזק למשך 2 שניות	
	הנורה כבויה	

• רמקול זה ייכבה באופן אוטומטי לאחר 30 דקות אם אין אף מכשיר שמחובר אליו.

שימוש במכשיר ה-Soundcore Mini 3 Pro

מצב Bluetooth

באמצעות רמקול זה, תוכל ליהנות ממוזיקה דרך מכשירים מותאמי Bluetooth.

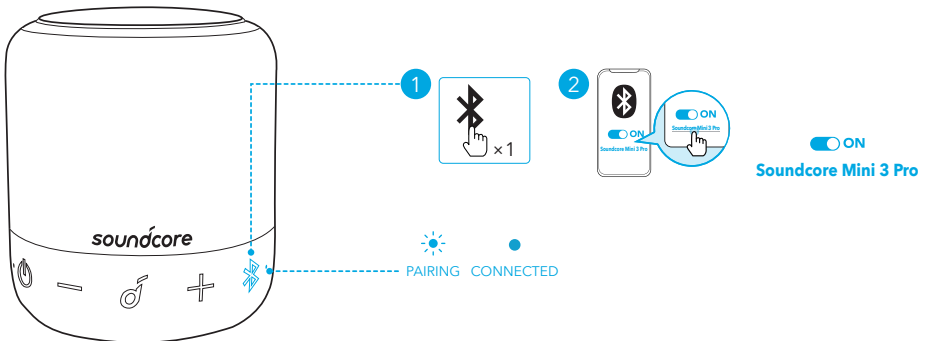

היכנס למצב שיוך Bluetooth

לחץ



שיוך Bluetooth

כחול מהבהב



התקן Bluetooth מחובר

כחול מלא



- ניתן לשיוך רמקול זה עם 2 מכשירים ניידים בו-זמנית באמצעות Bluetooth. כדי לשיוך למכשיר Bluetooth אחר, לחץ על לחצן ה-Bluetooth כדי להיכנס שוב למצב שיוך של Bluetooth.
- רמקול זה משמיע מוזיקה במכשיר נייד אחד בלבד בכל פעם. להפעלה ממכשיר מחובר אחר, יש להשהות תחילה את המכשיר הפעיל כעת.
- בכל פעם שתפעיל את רמקול ה-Soundcore שלך, הן יתחברו באופן אוטומטי אל ההתקן האחרון שאליו היה מחובר אם החיבור זמין בטווח ה-Bluetooth. אם לא, לחץ על לחצן ה-Bluetooth כדי להיכנס למצב שיוך של Bluetooth.

מצב PartyCast

ניתן לחבר עד 100 רמקולי Soundcore Mini 3 Pro יחד. במצב PartyCast, חבר את אחד הרמקולים עם המכשיר הנייד כדי שכל הרמקולים המחוברים יפעילו את אותו השמע.



- ניתן לחבר אל הרמקול הזה גם רמקולי Soundcore עם פונקציית PartyCast.
- 1. לחץ והחזק את לחצן ה-Bluetooth למשך 2 שניות ב-Soundcore Mini 3 Pro שמחובר כעת למכשיר שלך בתור הרמקול הראשי.
- 2. חזור על שלב מספר 1 ב-Soundcore Mini 3 Pro הנוספים שברצונך לחבר ולאחר מכן לחץ פעמיים על לחצן ה-Bluetooth כדי להפוך אותם לרמקולים משניים בשיוך PartyCast.
- הרמקולים המשניים יתחברו אוטומטית עם הרמקול הראשי.

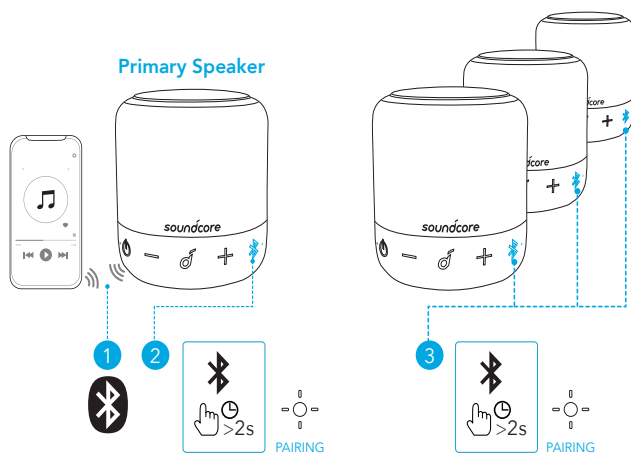

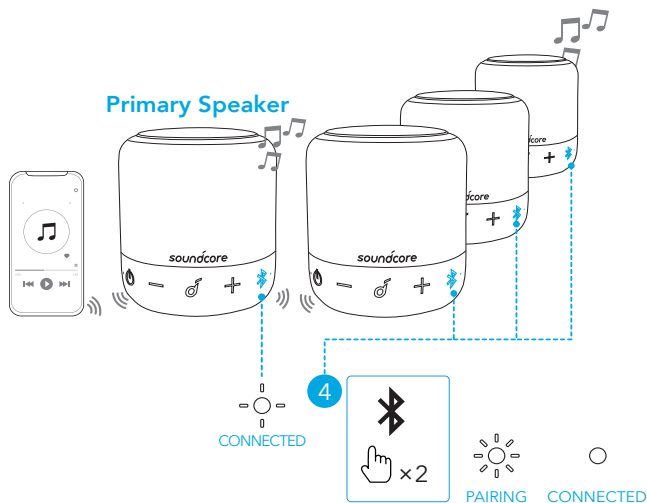

PartyCast שיור למצב שיור	לחץ והחזק למשך 2 שניות	
PartyCast שיור	לבן מהבהב אטי (רמקול ראשי)	
	לבן מהבהב מהיר (רמקול משני)	
PartyCast מחובר	לבן מהבהב אטי (רמקול ראשי)	
	לבן יציב (רמקולים משניים)	

בכניסה מוצלחת למצב PartyCast:

- ניתן להגדיר כל רמקול משני אחר כרמקול הראשי על ידי לחיצה כפולה על לחצן ה-Bluetooth וחיבורו לטלפון החכם שלך. באפשרותך להפוך כל רמקול ראשי לרמקול משני על ידי לחיצה כפולה על כפתור ה-Bluetooth וחיפוש אחר רמקול ראשי זמין.
- ליציאה ממצב PartyCast, לחץ והחזק לחצן Bluetooth על רמקול כלשהו למשך 2 שניות.

לחצן פקדים

הפעלה/השהיה	לחץ	
הרצועה הבאה	לחץ פעמיים	
הרצועה הקודמת	לחצו שלוש פעמים	
כוון עוצמת קול	לחץ או לחץ ממושכות	-/+



ענה/סיים שיחה

לחץ



מענה לשיחה נכנסת שנייה והעברת השיחה הנוכחית להחזקה

לחץ



דחיית שיחה

לחץ והחזק למשך 2 שניות



דחיית שיחה ומעבר בין שיחה מוחזקת לשיחה פעילה

לחץ והחזק למשך 2 שניות



הפעל את Siri או תוכנת סיוע אחרת

לחץ והחזק למשך 2 שניות



יישומן Soundcore

הורידו את אפליקציית Soundcore כדי ליהנות מחוויית שימוש משופרת.

מידע אודות המוצר: ניתן לבדוק את שם המוצר ואת גרסת התוכנה, או לקרוא את המדריך למשתמש.

עדכון קושחה: כאשר תזוהה גרסת קושחה חדשה, תקבלו עדכון על כך כאשר תחברו את הרמקול לאפליקציה.

מצב הסוללה: מציג את רמת טעינת הסוללה של הרמקול.

שליטה בעוצמת השמע: ניתן לכוון את עוצמת השמע באמצעות האפליקציה ללא צורך ללחוץ על כפתורי הרמקול.

הגדרות אקולייזר (EQ): האפליקציה מציעה 4 הגדרות EQ לבחירה כדי שתיהנו מחוויית שמע מיטבית בזמן האזנה לסגנונות מוזיקה שונים.

- חתימת צליל של Soundcore: מצב EQ רגיל עם צליל מאוזן היטב.
- קול: קולות נשמעים באופן ברור יותר מאשר צלילי רקע אחרים.
- טרבל בוסט: הגברה של תדרים גבוהים.
- מאוזן: ללא הגברה של צלילים בתדרים גבוהים או נמוכים.

הגדרת זמן כיבוי אוטומטי: קביעת משך הזמן לכיבוי אוטומטי (5/10/30/60 דקות, 30 דקות כברירת מחדל), הרמקול ייכבה באופן אוטומטי לאחר מכן.

אפקטי תאורה: מלבד אפקטי התאורה, באפשרותך גם לבחור את אפקטי התאורה המועדפים עליך (Beach Party, Camping Trip, Evening Breeze, Midnight Groove) מהאפליקציה.

הנחיה קולית: השתק או שחזר את ההנחיה הקולית בעת כיבוי/הפעלה.

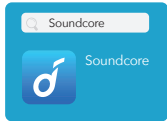

Google Play and the Google Play logo are trademarks of Google Inc.



Apple and the Apple logo are trademarks of Apple Inc.

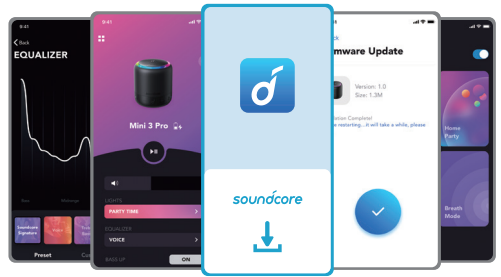

מפרט טכני

המפרט כפוף לשינויים ללא הודעה מראש. 

V = 1 A 5

כניסת חשמל DC

mAh / 3.7 V 1800

קיבולת סוללה

W 6

הספק שמע

3–2 שעות

זמן טעינה

זמן השמעה (משתנה לפי עוצמת הקול וסוג המוזיקה) עד 15 שעות

IPX7

רמת אטימות למים

5.0

גרסת Bluetooth

20 מ"מ/66 רגל

טווח Bluetooth