



SwannBuddy™ Video Doorbell

Timbre con Cámara de Video SwannBuddy™

Sonnette vidéo SwannBuddy™

Campanello video SwannBuddy™

SwannBuddy™ Video-Türklingel

EN QUICK START GUIDE

ES GUÍA DE INICIO RÁPIDO

FR GUIDE DE DÉMARRAGE RAPIDE

IT GUIDA RAPIDA

DE SCHNELLSTARTANLEITUNG

SWANNBUDDY OVERVIEW

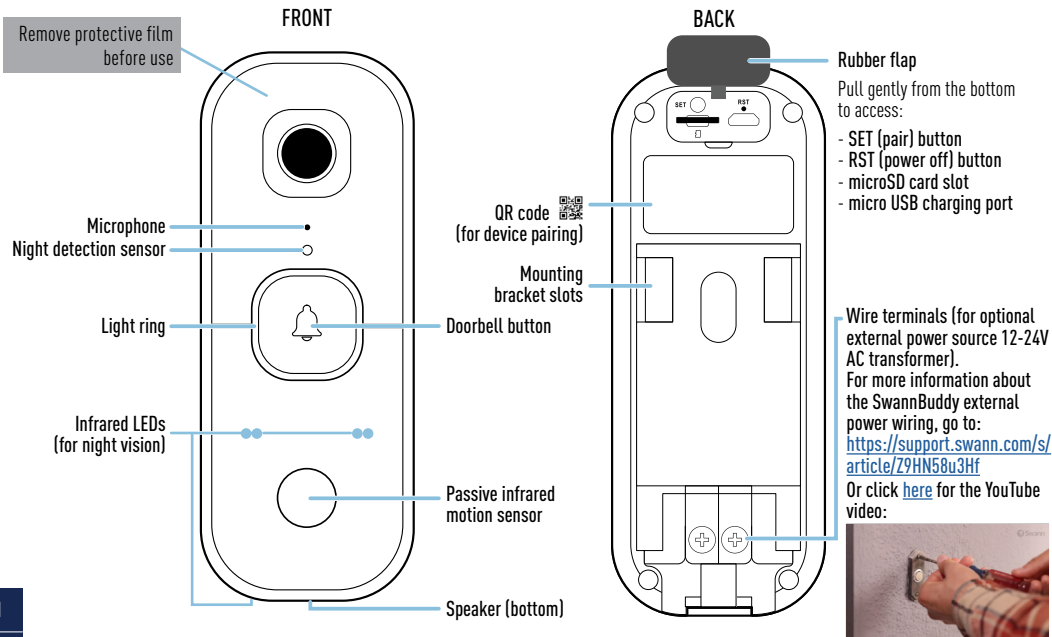

CHIME OVERVIEW

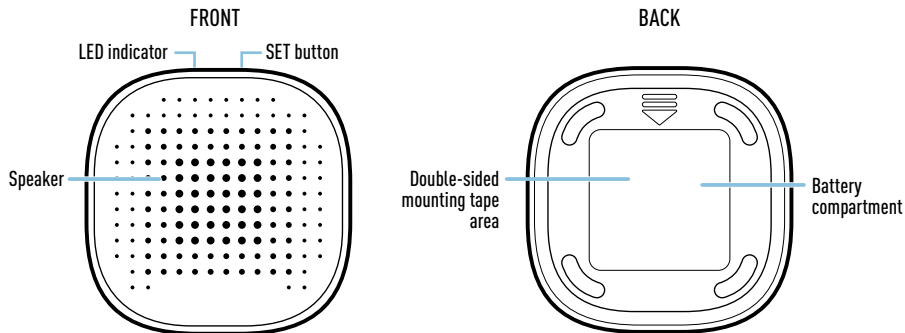

Installing Batteries

1. Remove the battery compartment cover by sliding it down.
2. Insert two new, high quality "AA" alkaline batteries (supplied), matching the polarity markings (+ and -) shown inside the battery compartment.
3. Replace the battery compartment cover.

BATTERY SAFETY INFORMATION

- Replace batteries at the same time. Do not mix new and old batteries or battery types (for example, alkaline and lithium batteries).
- Keep batteries out of reach of children.
- Dispose of used batteries promptly in accordance with local regulations.

GETTING STARTED

Charging the SwannBuddy

Before using the SwannBuddy for the first time, fully charge it with the included micro USB charging cable.

- 1 Open the rubber flap on the back of the SwannBuddy.
- 2 Insert the smaller end of the USB charging cable into the micro USB port and the larger end into a USB wall charger such as the USB power adapter that came with your smartphone, as shown.
- 3 The light ring around the doorbell button on the front of the SwannBuddy glows solid blue while charging. When the SwannBuddy is fully charged, the light ring turns off.
- 4 Actual charging times may vary depending on the USB power supply (DC5V 2.1A or above is recommended for faster charging) and the remaining battery level. A full charge may take up to six hours.

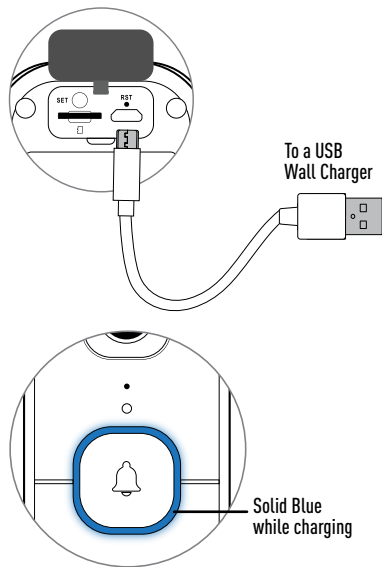

GETTING STARTED

MicroSD card

The SwannBuddy comes with a pre-installed 32GB microSD card. The microSD card is required for the SwannBuddy to record events and perform firmware updates. You can easily replace the microSD card with a new one (up to 128GB, minimum Class 10 recommended) if needed in the future. Simply lift the rubber flap on the back of the SwannBuddy, eject the current microSD card (push in until it clicks) from the microSD card slot and then replace with a compatible microSD card (ensure gold contacts facing up). You should format any microSD card the first time you use it with the SwannBuddy. Go to the device's advanced settings screen in the app and select **Format**.

Pairing the Chime with the SwannBuddy

You can pair the Chime with the SwannBuddy by following the steps below.

- 1 Press and hold the **SET** button on the Chime (about 3 seconds) until the LED indicator starts blinking blue and you hear a voice prompt "*Setup is in progress. Press the Doorbell to connect.*"
- 2 Press and hold the Doorbell button on the SwannBuddy for 3 seconds. The LED indicator on the Chime immediately turns off, confirming successful pairing.
 - **Note: If you fail to complete pairing within 90 seconds, the LED indicator on the Chime will automatically turn off. Repeat steps 1-2 to pair the Chime again.**
- 3 To test the Chime, simply press the Doorbell button on the SwannBuddy. You will hear the "Ding Dong" melody.

Changing the Chime melody

Once paired, you can change the Chime's default "Ding Dong" melody.

- 1 Press the **SET** button on the Chime once to select the next melody in the sequence.
- 2 Press the Doorbell button on the SwannBuddy to test the new melody.
- 3 Repeat steps 1-2 until you hear something you like. There are six melodies to choose from.

DOWNLOAD THE SWANN SECURITY APP

- 1 Download the latest version of the **Swann Security**  app from the Apple App Store® or Google Play™ Store on your iOS or Android device. Simply search for "Swann Security".
- 2 Open the app and create your Swann Security account by tapping "**Not yet registered? Sign Up**" at the bottom of the screen. Then, activate your Swann Security account by confirming the verification email that is sent to the registered email address.

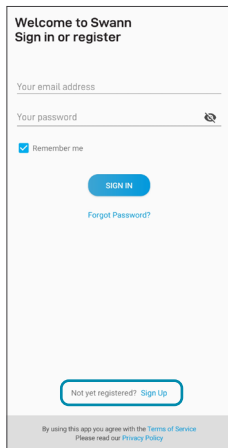

Welcome to Swann
Sign in or register

Your email address

Your password 

Remember me

SIGN IN

[Forgot Password?](#)

Not yet registered? Sign Up

By using this app you agree with the [Terms of Service](#)
Please read our [Privacy Policy](#)

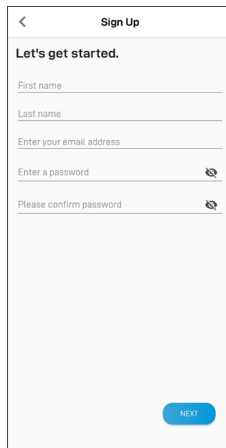

< Sign Up

Let's get started.

First name

Last name

Enter your email address

Enter a password 

Please confirm password 

NEXT

SET UP THE SWANNBUDDY

Open the Swann Security app and tap the **Pair Device** button on the screen. If you have already paired a device, tap the menu icon  in the top left and select "**Pair Device**". The app will now guide you through the pairing process and set up the SwannBuddy.

Before you begin, have the SwannBuddy with you and be close to your router. Please note that the SwannBuddy can connect to a 2.4GHz Wi-Fi network only.

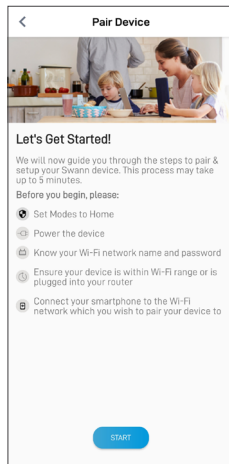
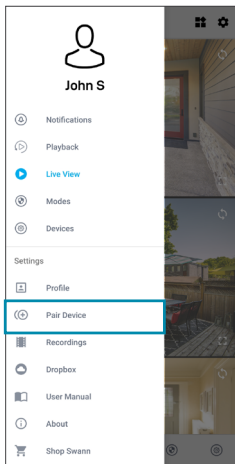

MOUNT THE SWANNBUDDY

The SwannBuddy can be mounted on the surface using the supplied mounting bracket as shown below. Before mounting the SwannBuddy, ensure the desired installation location has good, reliable Wi-Fi reception. Using the app, try streaming live video from the SwannBuddy there. If you don't experience any video streaming issues, you've found a good place for your device. You can expand the Wi-Fi coverage of your current network by installing a Wi-Fi range extender.

Ideal installation height

Around chest-height, 1.6-1.7m
(5.2-5.6ft) from the ground.

Attaching the SwannBuddy

Align the mounting bracket slots on the back of the SwannBuddy with the mounted bracket, and then slide it down. Tighten the anti-tamper screw with a small Philips® screwdriver to secure in place.

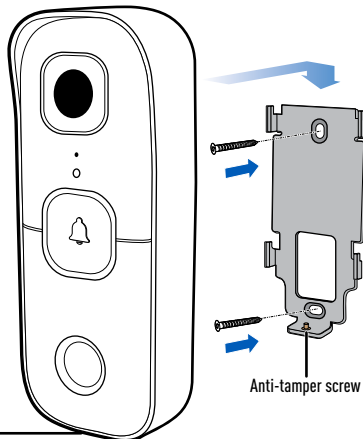

Installing the bracket

- If mounting on a wooden surface, screw the bracket directly to the surface.
- If mounting on a masonry surface or drywall, insert wall plugs before screwing the bracket to the surface.
- If mounting on a window panel, use the supplied double-sided (rectangular) tape. Peel off liner on one side of the tape and apply it to the back of the bracket. Peel off opposite liner then using a firm amount of pressure, press the bracket against the window panel for 60 seconds. Allow 24 hours for the adhesive to fully cure before attaching the SwannBuddy onto the bracket.
- (Screw-installation only) If there is a gap between the wall and bracket, use the supplied bracket foam tape to fill it.

HELP AND RESOURCES

Answering the SwannBuddy

When someone presses the SwannBuddy, the Chime will sound and you'll get a Swann Security push notification on your mobile device. Simply open the notification to see who's at the door and start talking.

Light ring status guide

The light ring on the SwannBuddy tells you what is happening with the device.

Solid Blue	USB Charging	Blinking then Solid Blue (few seconds)	Booting up / Connecting to Wi-Fi
Slow Blinking Blue	Wi-Fi Pairing mode	Blinking Purple	Low battery state
Solid Red	Live streaming / Motion recording	Infrared LEDs Blinking	Firmware update in progress

Rebooting the SwannBuddy

On rare occasions, it might be necessary to reboot the SwannBuddy if it becomes unresponsive. A simple reboot can often fix connectivity issues quickly. Using a paper clip, press the **RST** button on the back of the SwannBuddy to power it off. Then briefly press the **SET** button (for 1 second) to reboot it.

Swann Security app manual

Access the Swann Security app manual (**Menu** ≡ > **User Manual**) at any time to learn more about navigating through the various app screens to view live camera stream, playback recordings and configure various settings such as the motion detection sensitivity and the microphone volume.

Have questions?

We're here to help! Visit our Support Center at support.swann.com to get dedicated technical support, find answers to commonly asked questions, and more. You can also email us at any time via: tech@swann.com

RESUMEN DE SWANNBUDDY

PARTE DELANTERA

Quite la película protectora antes de uso

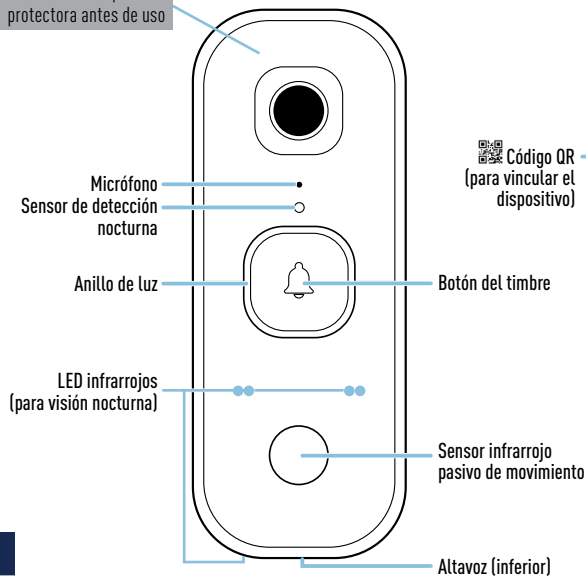

PARTE DE ATRÁS

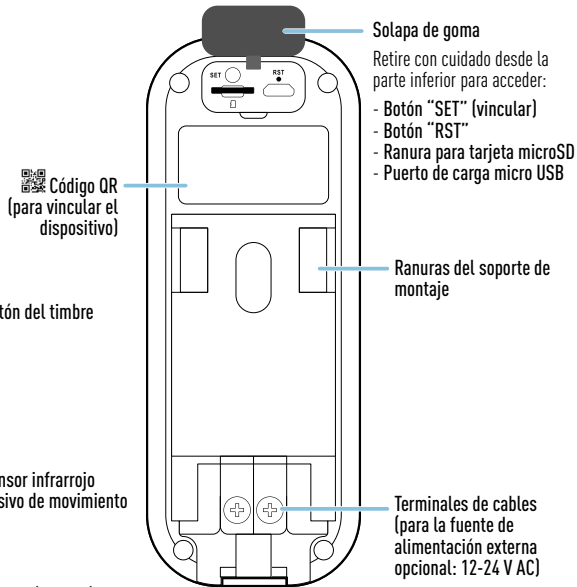

RESUMEN DEL ALTAVOZ

PARTE DELANTERA

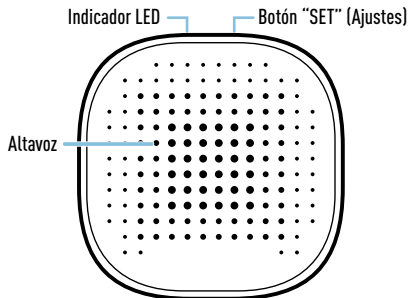

PARTE DE ATRÁS

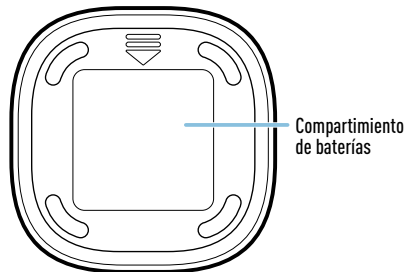

Instalación de las baterías

1. Retire la cubierta del compartimiento de las baterías deslizándolo hacia abajo.
2. Introduzca dos baterías alcalinas nuevas "AA" de alta calidad (provistas), haciendo coincidir las marcas de polaridad (+ y -) en el interior del compartimiento de baterías.
3. Vuelva a colocar la cubierta del compartimiento de las baterías.

INFORMACIÓN DE SEGURIDAD DE LA BATERÍA

- Sustituya las baterías al mismo tiempo. No mezcle baterías nuevas y usadas ni tipos de baterías (por ejemplo, baterías alcalinas y de litio).
- Mantenga las baterías fuera del alcance de los niños.
- Deseche las baterías usadas correctamente de acuerdo con las reglamentaciones locales.

PRIMEROS PASOS

Cómo cargar el SwannBuddy

Antes de utilizar el SwannBuddy por primera vez, cárguelo por completo utilizando el cable micro USB que está incluido.

- 1 Abra la solapa de goma en la parte posterior del SwannBuddy.
- 2 Inserte el extremo más pequeño del cable de carga USB en el puerto micro USB y el extremo más grande en un cargador de pared USB como el adaptador de corriente USB que vino con su teléfono inteligente, como se muestra en la imagen.
- 3 El círculo de luz que rodea el botón del timbre en la parte frontal del SwannBuddy brillará con un color azul continuo durante la carga. Cuando el SwannBuddy está totalmente cargado, el círculo de luz se apaga.
- 4 El tiempo de carga podría variar según la fuente de energía USB (se recomienda DC5V 2,1 A o superior para una carga más rápida) y del nivel de batería restante. La carga completa puede tardar hasta seis horas.

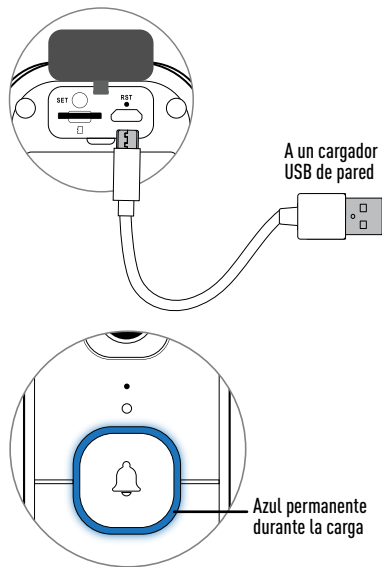

Tarjeta microSD

El timbre SwannBuddy viene con una tarjeta microSD de 32 GB instalada. El SwannBuddy necesita la tarjeta microSD para registrar eventos y realizar actualizaciones de firmware. Puede reemplazar fácilmente la tarjeta microSD por una nueva (hasta 128 GB, se recomienda que sea, como mínimo de Clase 10) en caso de requerirlo en el futuro. Simplemente levante la solapa de goma en la parte trasera del SwannBuddy, expulse la tarjeta microSD actual (empuje hacia adentro hasta que haga clic) de la ranura para la tarjeta microSD, y luego reemplácela con otra tarjeta microSD (con el lado dorado hacia arriba). Se recomienda formatear la tarjeta microSD que se utilice por primera vez con el SwannBuddy a través de la aplicación desde el menú de configuración del dispositivo.

Vinculación del altavoz con SwannBuddy

Una vez que el SwannBuddy esté en funcionamiento, puede vincular el altavoz siguiendo estos pasos.

- 1 Mantenga presionado el botón **SET** (Ajustes) del altavoz (unos 3 segundos) hasta que el indicador LED comience a parpadear en color azul y escuchará el mensaje en inglés *"Setup is in progress. Press the Doorbell to connect"*, que significa que se está haciendo la configuración y debe presionar el timbre.
- 2 Mantenga presionado el botón del timbre del SwannBuddy durante 3 segundos. El indicador LED del altavoz se apagará de inmediato y la vinculación con el SwannBuddy estará completa.

Aviso: Si no completa la vinculación en 90 segundos, el indicador LED del altavoz se desactivará. Repita los pasos anteriores para volver a intentarlo.

Cómo cambiar la melodía de la campana

Una vez que el altavoz esté vinculado con el SwannBuddy, puede cargar la melodía predeterminada del timbre. Tiene 6 melodías para elegir. Simplemente presione el botón "SET" (Ajustes) en el altavoz por un momento para seleccionar la próxima melodía de la secuencia y luego presione el botón del timbre en el SwannBuddy para probar la nueva melodía. Repita los pasos para elegir otra melodía.

DESCARGUE LA APLICACIÓN SWANN SECURITY

- 1 Descargue la última versión de la aplicación **Swann Security**  de las tiendas App Store® de Apple o Google Play™ en su dispositivo iOS o Android. Simplemente busque “Swann Security”.
- 2 Abra la aplicación y cree una cuenta de Swann Security; para ello, haga clic en el botón “¿Todavía no está registrado? Regístrese” en la parte inferior de la pantalla. A continuación, active su cuenta de Swann Security confirmando el correo electrónico de verificación que se envía a la dirección de correo electrónico registrada.

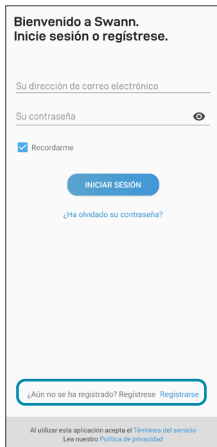

Bienvendido a Swann.
Inicie sesión o regístrese.

Su dirección de correo electrónico

Su contraseña 

Recordarme

INICIAR SESIÓN

[¿Ha olvidado su contraseña?](#)

[¿Aún no se ha registrado? Regístrese](#) **Regístrase**

Al utilizar esta aplicación acepta el [Términos del servicio](#)
Lea nuestro [Política de privacidad](#)



< **Regístrase**

Comencemos.

Primer nombre

Apellido

Ingrese su dirección de correo electrónico.

Ingrese una contraseña 

Confirme la contraseña 

SIGUIENTE

CONFIGURACIÓN DEL SWANNBUDDY

Abra la aplicación Swann Security y toque el botón **Vincular dispositivo** en la pantalla Si ya ha vinculado un dispositivo, toque el ícono de menú ☰ en la parte superior izquierda y seleccione **"Vincular dispositivo"**. La aplicación ahora lo guiará en el proceso de vinculación y configurará el SwannBuddy.

Antes de comenzar, tenga el SwannBuddy con usted y esté cerca de su enrutador. Tenga en cuenta que el SwannBuddy solo puede conectarse a una red Wi-Fi 2,4 GHz.

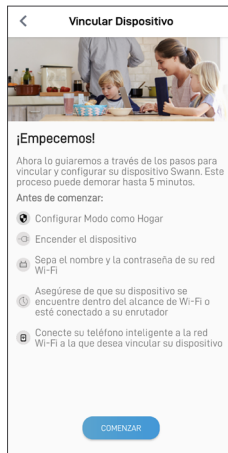

CÓMO HACER EL MONTAJE DEL SWANNBUDDY

El timbre SwannBuddy se puede montar en la superficie usando el soporte de montaje como se muestra a continuación. Antes de montar el SwannBuddy, debe asegurarse de que la ubicación deseada de instalación tenga una recepción confiable de Wi-Fi. Mediante la aplicación, intente transmitir video en vivo desde el SwannBuddy. Si no experimenta problemas de transmisión de video, ha encontrado un buen lugar para su dispositivo. Puede aumentar la cobertura de Wi-Fi de su red actual mediante la instalación de un extensor de rango de Wi-Fi.

Altura ideal de instalación

Alrededor de la altura del pecho,
1,6-1,7 m
(5,2-5,6 pies) del suelo.

Cómo fijar el SwannBuddy

Alinee las ranuras del soporte de montaje de la parte posterior del SwannBuddy con el soporte de montaje y luego deslícelo hacia abajo. Ajuste el tornillo de antimanipulación con un destornillador Philips® para asegurarlo en su lugar.

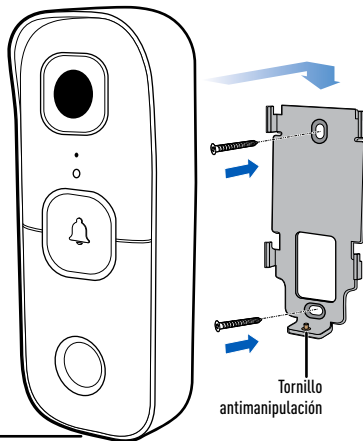

Instalación del soporte

- Si se monta sobre una superficie de madera, atornille el soporte directamente a la superficie.
- Si se monta sobre una superficie de mampostería o de yeso, inserte tapones en la pared antes de atornillar el soporte a la superficie.
- Si se monta en una ventana, use la cinta de doble faz (rectangular) provista. Despegue un lado de la cinta y colóquela en la parte trasera del soporte. Despegue el lado restante aplicando bastante presión; presione también el soporte contra la ventana durante 60 segundos. Espere 24 horas para que el adhesivo se termine de pegar al SwannBuddy en el soporte.
- (Solo instalación con tornillos) Si existe un espacio entre la pared y el soporte, use la cinta de espuma del soporte para rellenar el espacio.

AYUDA Y RECURSOS

Cómo responder una llamada

Cuando una persona presiona el timbre SwannBuddy, el altavoz sonará y usted recibirá una notificación push de Swann Security en su teléfono. Simplemente abra la notificación para ver quién está en la puerta y comenzar a hablar.

Guía de estado del círculo de luz

El círculo de luz de SwannBuddy sirve para informarle qué está sucediendo con el dispositivo.

Azul continuo	Carga del USB	Azul con intermitencia lenta	Modo de vinculación Wi-Fi
Rojo continuo	Transmisión en vivo/grabación de movimiento	Parpadeando y luego azul fijo (unos segundos)	Encendiendo/Conectando al Wi-Fi
Violeta destellando	Estado de batería baja	Luces LED infrarrojas parpadeando	Actualización del firmware en curso

Reiniciando el SwannBuddy

En raras ocasiones puede ser necesario reiniciar el SwannBuddy si no responde. Simplemente con reiniciar el equipo suele permitir solucionar problemas de conectividad rápidamente. Con un clip, presione brevemente el botón **RST** de la parte trasera del SwannBuddy. De esta manera, el equipo de apaga. Luego, presione brevemente el botón **SET** para reiniciar el SwannBuddy.

Manual de la aplicación Swann Security

Acceda al manual de la aplicación Swann Security (**Menú** ≡ > **Manual del usuario**) en cualquier momento para conocer más información sobre cómo navegar a través de las distintas pantallas de la aplicación para ver videos en vivo, reproducir grabaciones y configurar distintos ajustes, como la sensibilidad de la detección de movimiento y el volumen del micrófono.

¿Tiene preguntas?

¡Estamos para ayudarlo! Visite nuestro Centro de Atención en support.swann.com. Además, puede enviarnos un correo electrónico en cualquier momento a tech@swann.com

APERÇU DE SWANNBUDDY

PARTIE FRONTALE

Retirer le film de protection avant l'utilisation

Microphone
Capteur de détection de nuit

Anneau de lumière

LED infrarouges (pour la vision nocturne)

Bouton de sonnette

Capteur de mouvement infrarouge passif

Haut-parleur (bas)

 Code QR
(pour l'appairage des appareils)

PARTIE POSTÉRIEURE

Rabat en caoutchouc

Tirez doucement depuis le bas pour y accéder :

- Bouton SET (paire)
- Bouton RST
- emplacement pour carte microSD
- port de charge micro USB

Supports de fixation et matériel

Bornes filaires
(pour alimentation externe optionnelle : 12-24VAC)

APERÇU DU CONFÉRENCIER

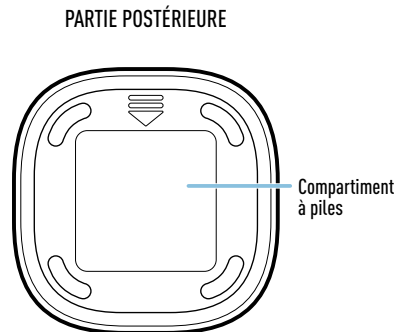
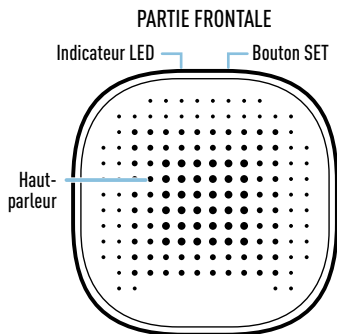

Installation des piles

1. Retirez le couvercle du compartiment des piles en le faisant glisser vers le bas.
2. Insérez deux nouvelles piles alcalines "AA" de haute qualité (fournies), en respectant les marques de polarité (+ et -) indiquées à l'intérieur du compartiment à piles.
3. Remplacez le couvercle du compartiment des piles.

INFORMATIONS SUR LA SÉCURITÉ DE LA PILE

- Remplacez les piles en même temps. Ne mélangez pas des piles ou types de piles neuves et anciennes (par exemple, des piles alcalines et au lithium).
- Gardez les piles hors de portée des enfants.
- Débarrassez-vous rapidement des piles usagées conformément aux réglementations locales.

PRISE EN MAIN RAPIDE

Charger le SwannBuddy

Avant la première utilisation du SwannBuddy, chargez-le complètement à l'aide du câble de recharge USB fourni.

- 1 Ouvrez le couvercle du port à l'arrière de la caméra.
- 2 Insérez la plus petite extrémité du câble de chargement USB dans le port micro USB et la plus grande dans un chargeur mural USB, tel que l'adaptateur secteur fourni avec votre téléphone.
- 3 L'anneau lumineux entourant le bouton de la sonnette à l'avant du SwannBuddy s'allume en bleu fixe pendant la charge. Lorsque le SwannBuddy est complètement chargée, ce voyant s'éteint.
- 4 La durée de charge réelle peut varier en fonction de l'alimentation USB (une alimentation DC5V 2.1A ou supérieur est recommandée pour une charge plus rapide) et du niveau de charge de la batterie. Une charge complète peut prendre jusqu'à six heures.

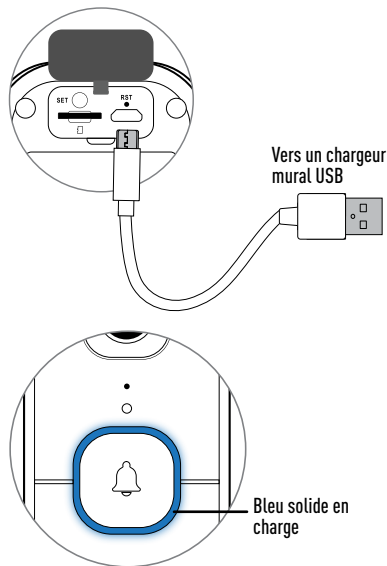

Carte MicroSD

Le SwannBuddy est livré avec une carte microSD préinstallée de 32 Go. La carte microSD est nécessaire pour que le SwannBuddy puisse enregistrer les événements et effectuer les mises à jour du micrologiciel. Vous pouvez facilement remplacer la carte microSD par une nouvelle (jusqu'à 128 Go, classe 10 minimum recommandée) si nécessaire à l'avenir. Il suffit de soulever le rabat en caoutchouc situé à l'arrière du SwannBuddy, d'éjecter la carte microSD actuelle (en l'enfonçant jusqu'à ce qu'elle s'enclenche) de son emplacement, puis de la remplacer par une autre carte microSD (avec les contacts dorés vers le haut). Il est recommandé de formater la carte microSD utilisée avec le SwannBuddy pour la première fois via l'application dans le menu des paramètres de l'appareil.

Jumelage de l'enceinte avec le SwannBuddy

Une fois que le SwannBuddy est en place et fonctionne, vous pouvez coupler l'enceinte avec lui en suivant les étapes ci-dessous.

- 1 Appuyez sur le bouton **SET** de l'enceinte et maintenez-le enfoncé (environ 3 secondes) jusqu'à ce que le voyant lumineux commence à clignoter en bleu et que vous entendiez le message vocal « *Setup is in progress. Appuyez sur la sonnette pour vous connecter.* »
- 2 Maintenez appuyé le bouton de réinitialisation durant 3 secondes. L'indicateur LED de l'enceinte s'éteint immédiatement lorsqu'elle est appariée avec le SwannBuddy.

Note : Si vous ne parvenez pas à effectuer le jumelage dans les 90 secondes, le voyant DEL de l'enceinte s'éteint. Répétez les étapes ci-dessus pour réessayer.

Changer la mélodie de la sonnerie

Une fois que le haut-parleur est apparié avec le SwannBuddy, vous pouvez changer la mélodie "Ding Dong" par défaut. Vous avez le choix entre 6 mélodies. Il suffit d'appuyer brièvement sur le bouton SET du haut-parleur pour sélectionner la mélodie suivante dans la séquence, puis d'appuyer sur le bouton Doorbell du SwannBuddy pour tester la nouvelle mélodie. Répétez l'étape pour sélectionner une autre mélodie.

TÉLÉCHARGEZ L'APPLICATION DE SWANN SECURITY

- 1 Téléchargez la dernière version de **Swann Security**  depuis l'Apple App Store® ou le Google Play™ Store sur votre appareil iOS ou Android. Il vous suffit de rechercher "Swann Security".
- 2 Ouvrez l'application et créez votre compte Swann Security en appuyant sur « **Pas encore enregistré? S'inscrire** » en bas de l'écran. Ensuite, activez votre compte Swann Security en confirmant l'e-mail de vérification qui est envoyé à l'adresse e-mail enregistrée.

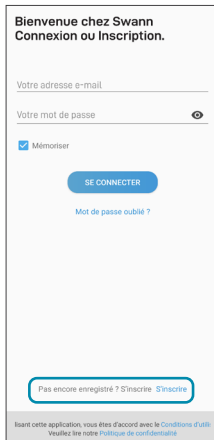

Bienvenue chez Swann
Connexion ou Inscription.

Votre adresse e-mail

Votre mot de passe 

Mémoriser

SE CONNECTER

Mot de passe oublié ?

Pas encore enregistré ? S'inscrire S'inscrire

En utilisant cette application, vous êtes d'accord avec le [Conditions d'utilisation](#).
Veuillez lire notre [Politique de confidentialité](#).

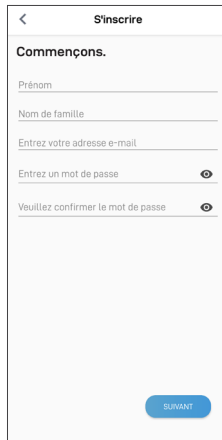

< S'inscrire

Commençons.

Prénom

Nom de famille

Entrez votre adresse e-mail

Entrez un mot de passe 

Veuillez confirmer le mot de passe 

SUIVANT

INSTALLATION DE SWANNBUDDY

Ouvrez l'application Swann Security et appuyez sur le bouton **Apparier l'appareil** sur l'écran. Si vous avez déjà jumelé un appareil, appuyez sur l'icône de menu ☰ en haut à gauche et sélectionnez « **Apparier l'appareil** ». L'application va maintenant vous guider dans le processus d'appariement et configurer le SwannBuddy.

Avant de commencer, ayez le SwannBuddy avec vous et soyez à proximité de votre routeur. Veuillez noter que le SwannBuddy ne peut se connecter qu'à un réseau Wi-Fi à 2.4 GHz.

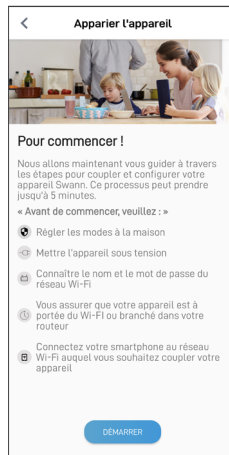

MONTER LE SWANNBUDDY

Le SwannBuddy peut être monté sur la surface à l'aide du support de montage fourni, comme indiqué ci-dessous.

Avant de monter le SwannBuddy, vous devez vous assurer que la réception Wi-Fi est correcte et fiable à l'emplacement d'installation souhaité. À l'aide de l'application, essayez de diffuser en continu des vidéos en direct à partir du SwannBuddy. Si vous ne rencontrez aucun problème de streaming vidéo, vous avez trouvé un emplacement approprié pour votre appareil. Vous pouvez augmenter la couverture Wi-Fi de votre réseau existant en installant une extension de portée Wi-Fi.

Hauteur d'installation idéale

À hauteur de la poitrine,
à 1,6- 1,7 m du sol.

Fixer le SwannBuddy

Alignez les fentes du support de montage à l'arrière du SwannBuddy avec le support monté, puis faites-le glisser vers le bas. Serrez la vis anti-effraction à l'aide d'un petit tournevis Philips® pour la fixer en place.

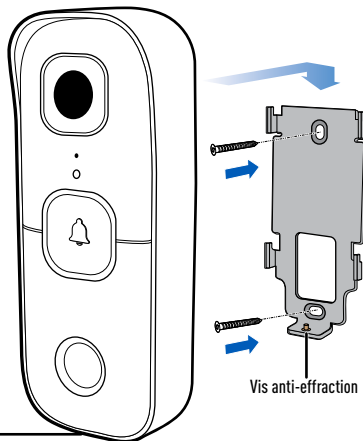

Installation du support

- En cas de montage sur une surface en bois, vissez le support directement sur la surface.
- En cas de montage sur une surface de maçonnerie ou brique sèche, insérez des chevilles avant de visser le support à la surface.
- En cas de montage sur un panneau de fenêtre, utilisez le ruban adhésif double face (rectangulaire) fourni. Décollez la pellicule d'un côté de la bande et appliquez-la à l'arrière du support. Décollez le revêtement opposé puis, en exerçant une pression ferme, appuyez le support contre le panneau de la fenêtre pendant 60 secondes. Laissez 24 heures à la colle pour qu'elle durcisse complètement avant de fixer le SwannBuddy sur le support.
- (Installation par vis uniquement) S'il y a un espace entre le mur et le support, utilisez la bande de mousse du support fourni pour le combler.

Répondre à un appel

Lorsque quelqu'un appuie sur le SwannBuddy, le haut-parleur retentit et vous recevez une notification push de Swann Security sur votre téléphone. Ouvrez simplement la notification pour voir qui est à la porte et commencez à parler.

Guide d'état de l'anneau lumineux

L'anneau lumineux du SwannBuddy vous informe de ce qui se passe avec l'appareil.

Bleu fixe	Chargement USB	Bleu clignotant lent	Mode liaison Wi-Fi
Rouge fixe	Diffusion en direct / enregistrement de mouvement	Clignotant puis bleu fixe (quelques secondes)	Mise sous tension / Connexion au Wi-Fi
Violet clignotant	État de batterie faible	LEDs infrarouges clignotantes	Mise à jour du micrologiciel en cours

Redémarrer le SwannBuddy

En de rares occasions, il peut être nécessaire de redémarrer le SwannBuddy s'il ne répond plus. Un simple redémarrage peut souvent résoudre rapidement les problèmes de connectivité. À l'aide d'un trombone, appuyez brièvement sur le bouton **RST** situé à l'arrière du SwannBuddy. Cela l'éteint. Appuyez ensuite brièvement sur le bouton **SET** pour redémarrer le SwannBuddy.

Manuel de l'application Swann Security

Accédez à tout moment au manuel de l'application Swann Security (**Menu** ≡ > **Manuel de l'utilisateur**) pour en savoir plus sur la navigation dans les différents écrans de l'application afin de visualiser des vidéos en direct, de lire des enregistrements et de configurer divers paramètres tels que la sensibilité de la détection de mouvement et le volume du microphone.

Des questions ?

Nous sommes là pour vous aider ! Visitez notre Centre de support à l'adresse : support.swann.com. Vous pouvez également nous envoyer un email à tout moment à l'adresse : tech@swann.com

PANORAMICA DI SWANNBUDDY

PARTE ANTERIORE

Rimuovere la pellicola
protettiva prima
dell'uso

Microfono
Sensore di rilevamento
del movimento
notturno
Anello
luminoso

LED a infrarossi
(per visione notturna)

Codice QR
(per l'abbinamento
dei dispositivi)

Tasto del campanello

Sensore di
rilevamento del
movimento
a raggi infrarossi
passivo

Altoparlante
(inferiore)

PARTE POSTERIORE

Risvolto in gomma

Tirare delicatamente dal basso
per accedere:

- Tasto IMPOSTAZIONE
(abbina)
- Tasto RST
- Slot per schede microSD
- micro porta caricamento
USB

Slot per staffe di
montaggio

Terminali cablati
(per alimentazione esterna
opzionale: 12-24V AC)

PANORAMICA ALTOPARLANTI

PARTE ANTERIORE

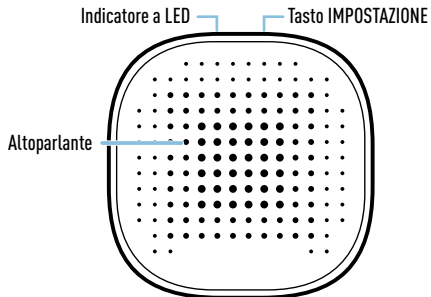

PARTE POSTERIORE

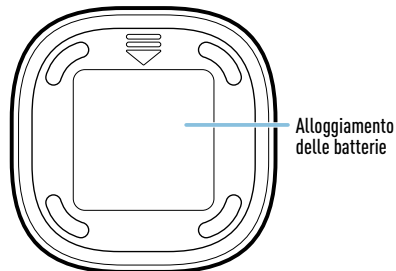

Installazione delle batterie

1. Rimuovere il coperchio del vano batterie facendolo scorrere verso il basso.
2. Inserire due nuove batterie alcaline "AA" di alta qualità (in dotazione), facendo corrispondere i segni di polarità (+ e -) indicati all'interno del vano batterie.
3. Riposizionare il coperchio del vano batterie.

INFORMAZIONI DI SICUREZZA DELLA BATTERIA

- Sostituire contemporaneamente le batterie. Non usare insieme batterie nuove e vecchie o batteri di diverso tipo (ad esempio, batterie alcaline e al litio).
- Tenere le batterie fuori dalla portata dei bambini.
- Smaltire correttamente le batterie usate nel rispetto delle norme locali.

COME INIZIARE

Caricare lo SwannBuddy

Prima di utilizzare lo SwannBuddy per la prima volta, caricarla completamente con il cavo di caricamento USB micro.

- 1 Aprire il risvolto in gomma sul retro della SwannBuddy.
- 2 Inserire l'estremità più piccola del cavo USB nella porta di micro USB e l'estremità più grande in un caricatore da muro USB, come l'adattatore USB in dotazione con lo smartphone, come mostrato.
- 3 L'anello luminoso intorno al tasto del campanello sulla parte anteriore dello SwannBuddy si illumina di blu fisso durante la ricarica. Quando lo SwannBuddy è completamente carico, l'anello luminoso si spegne.
- 4 I tempi di carica effettivi possono variare a seconda dell'alimentazione USB (si consiglia di utilizzare DC5V 2.1A o superiore per una carica più rapida) e del livello della batteria rimanente. Il caricamento completo della batteria può durare fino a 6 ore.

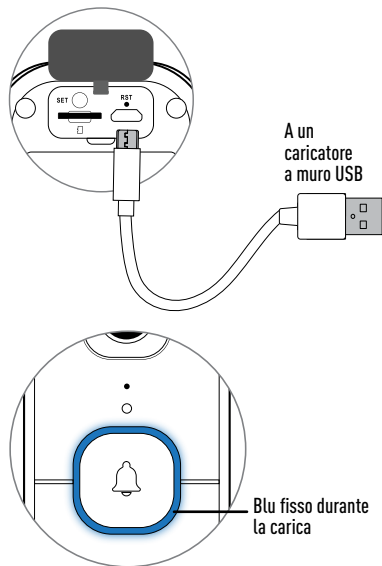

COME INIZIARE

Scheda MicroSD

SwannBuddy viene fornito con una scheda microSD da 32GB preinstallata. La scheda microSD è necessaria affinché SwannBuddy possa registrare gli eventi ed eseguire gli aggiornamenti del firmware. È possibile sostituire facilmente la scheda microSD con una nuova (fino a 128 GB, classe minima 10 consigliata) se necessario in futuro. Sollevare semplicemente il risvolto in gomma di gomma sulla parte posteriore dello SwannBuddy, espellere la scheda microSD corrente (spingere fino a quando non scatta) dallo slot per schede microSD e poi sostituirla con un'altra scheda microSD (con i contatti dorati rivolti verso l'alto). Si raccomanda di formattare la scheda microSD utilizzata con SwannBuddy per la prima volta tramite l'app nel menu delle impostazioni del dispositivo.

Abbinamento dell'altoparlante con SwannBuddy

Una volta che SwannBuddy è attivo e funzionante, è possibile abbinare l'altoparlante con esso seguendo i passaggi seguenti.

- 1 Tenere premuto il tasto **IMPOSTAZIONE** sull'altoparlante (ca. 3 secondi) finché l'indicatore LED non inizia a lampeggiare di blu e si sente un messaggio vocale *"Configurazione in corso. Premere il campanello per connettersi."*
- 2 Tenere premuto il tasto Campanello su SwannBuddy per 3 secondi. L'indicatore LED sull'altoparlante si spegne immediatamente quando si è abbinato con SwannBuddy.

Nota: Se non si riesce a completare l'abbinamento entro 90 secondi, l'indicatore LED sull'altoparlante si spegnerà. Ripetere i passaggi di sopra per riprovare.

Cambiare suoneria

Una volta che l'altoparlante è abbinato con SwannBuddy, è possibile cambiare la suoneria predefinita "Ding Dong". Ci sono 6 suonerie tra cui scegliere. Basta premere brevemente il tasto IMPOSTAZIONE sull'altoparlante per selezionare la suoneria successiva nella sequenza, quindi premere il tasto del campanello sullo SwannBuddy per testare la nuova suoneria. Ripetere il passo per selezionare un'altra suoneria.

DOWNLOAD DELL'APPLICAZIONE SWANN SECURITY

- 1 Scaricare l'ultima versione dell'app **Swann Security**  dall'Apple App Store® o Google Play™ Store sul dispositivo iOS o Android. Basta cercare "Swann Security".
- 2 Aprire l'app e creare l'account Swann Security toccando "Non ancora registrato? Iscriviti" nella parte inferiore dello schermo. Quindi, attivare l'account Swann Security confermando l'email di verifica inviata all'indirizzo email registrato.

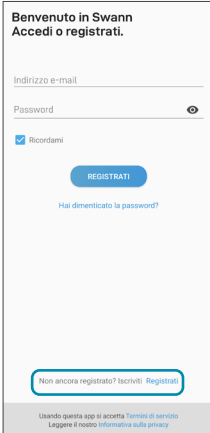

Benvenuto in Swann
Accedi o registrati.

Indirizzo e-mail

Password 

Ricordami

REGISTRATI

Hai dimenticato la password?

Non ancora registrato? Iscriviti **Registrati**

Usando questa app si accetta [Termini di servizio](#)
Leggere il nostro [Informativa sulla privacy](#)

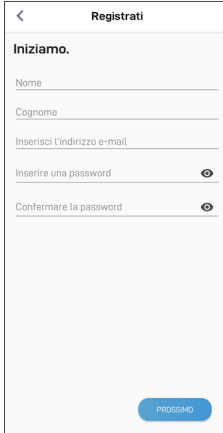

< **Registrati**

Iniziamo.

Nome

Cognome

Inserisci l'indirizzo e-mail

Inserire una password 

Confermare la password 

PROSSIMO

CONFIGURARE LA SWANNBUDDY

Aprire l'app Swann Security e toccare il tasto **Accoppiamento dispositivo** sullo schermo. Se è stato già abbinato un dispositivo, toccare l'icona del menu ☰ in alto a sinistra e seleziona "**Accoppiamento dispositivo**". L'app guiderà ora attraverso il processo di abbinamento e imposterà SwannBuddy. Prima di iniziare, abbinare il sensore e avvicinarsi al router. Si prega di notare che il SwannBunny può connettersi solo ad una rete Wi-Fi a 2,4GHz.

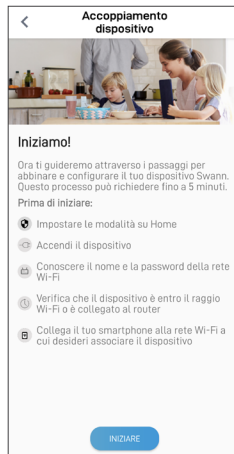

MONTAGGIO DEL SWANNBUDDY

Lo SwannBuddy può essere montato sulla superficie usando la staffa di montaggio in dotazione come mostrato. Prima di montare lo SwannBuddy verificare che a posizione di installazione scelta abbia una ricezione Wi-Fi buona ed affidabile. Usando l'app, provare a mostrare video dal vivo dallo SwannBuddy. Laddove non si presentassero problemi di streaming video, quello è il luogo perfetto per il dispositivo. È possibile potenziare la copertura Wi-Fi della rete esistente installando un estensore di portata Wi-Fi.

Altezza di installazione ideale
Quasi all'altezza petto, 1,6-1,7m
(5,2- 5,6ft) da terra.

Applicare lo SwannBuddy

Allineare le fessure della staffa di montaggio sul retro dello SwannBuddy con la staffa montata, quindi farla scorrere verso il basso. Stringere la vite anti-manomissione con un piccolo cacciavite Philips® per fissarla in posizione.

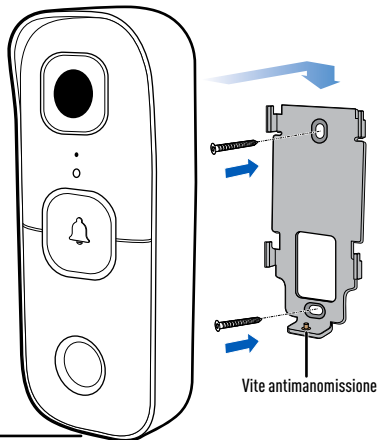

Vite anti-manomissione

Installazione della staffa

- Se si sta montando la telecamera spento una superficie in legno, avvitare la staffa direttamente alla superficie.
- Se si sta montando la telecamera spento una superficie in cemento o muro a secco, inserire i tasselli a parete prima di avvitare la staffa alla superficie.
- Se si monta su un pannello della finestra, usare il nastro biadesivo (rettangolare) in dotazione. Staccare il liner da un lato del nastro e applicarlo sul retro della staffa. Staccate il liner opposto e poi, con una forte pressione, premere la staffa contro il pannello della finestra per 60 secondi. Lasciare 24 ore affinché l'adesivo si indurisca completamente prima di attaccare lo SwannBuddy alla staffa.
- (Solo per l'installazione con viti) Se c'è uno spazio tra la parete e la staffa, usare il nastro di schiuma della staffa in dotazione per riempirlo.

Rispondere ad una chiamata

Quando qualcuno preme lo SwannBuddy, l'altoparlante suonerà e si riceverà una notifica push Swann Security sul telefono. Aprire semplicemente la notifica per vedere chi è alla porta e iniziare a parlare.

Guida allo stato dell'anello luminoso

L'anello luminoso sullo SwannBuddy aiuta ad informare l'utente su ciò che sta accadendo con il dispositivo.

Blu fisso	Caricamento USB	Blu lampeggiante lento	Modalità di abbinamento Wi-Fi
Rosso fisso	Streaming live / Registrazione del movimento	Lampeggiante poi blu fisso (pochi secondi)	Accensione / Collegamento al Wi-Fi
Viola lampeggiante	Stato batteria scarica	LED a infrarossi lampeggiante	Aggiornamento del firmware in corso

Riavvio di SwannBuddy

In rare occasioni, potrebbe essere necessario riavviare lo SwannBuddy se non risponde. Un semplice riavvio può spesso risolvere rapidamente i problemi di connettività. Usando una graffetta, premi brevemente il tasto **RST** sul retro dello SwannBuddy. Questo lo spegne. Quindi, premere brevemente il tasto **SET** per riavviare lo SwannBuddy.

Manuale dell'app Swann Security

Accedere al manuale dell'app Swann Security (**Menu** ≡ > **Manuale dell'utente**) in qualsiasi momento per saperne di più su come navigare attraverso le varie schermate dell'app per visualizzare video in diretta, riprodurre registrazioni e configurare varie impostazioni come la sensibilità di rilevamento del movimento e il volume del microfono.

Domande?

Siamo qui a disposizione! Visitate il nostro Centro di supporto su: support.swann.com.
È anche possibile inviare un'e-mail in qualsiasi momento a: tech@swann.com

ÜBERSICHT ZU SWANNBUDDY

VORDERSEITE

Schutzfolie vor Gebrauch entfernen

Mikrofon
Nacht-
Bewegungssensor

Leises Klingeln

Infrarot-LEDs
(für Nachtsicht)

QR-Code
(für Gerätekopplung)

Klingelknopf

Passiv-Infrarot
Bewegungssensor

Lautsprecher (unten)

RÜCKSEITE

Gummiabdeckung

Vorsichtig von unten nach oben ziehen für den Zugang zu:

- SET-Taste (Koppeln)
- RST-Taste
- microSD-Kartensteckplatz (mit vorinstallierter Karte)
- Micro-USB-Ladeanschluss

Aufnahmen für
Montagehalterung

Kabelklemmen
(für optimale externe
Stromversorgung:
12-24 V AC)

ÜBERSICHT ZU LAUTSPRECHER

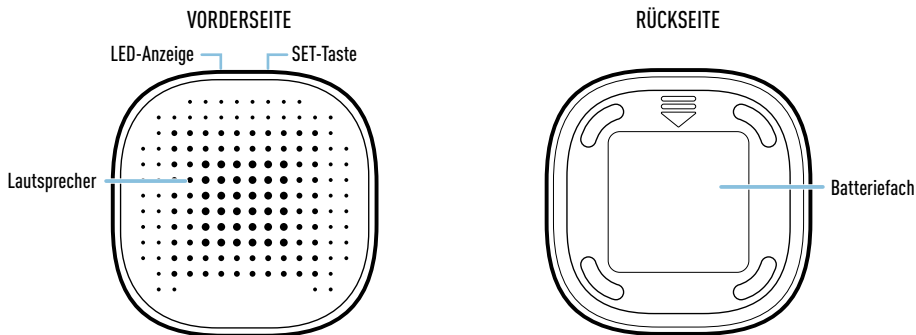

Batterien einlegen

1. Entfernen Sie den Batteriefachabdeckung, indem Sie ihn nach unten schieben.
2. Legen Sie zwei neue, hochwertige „AA“-Alkalibatterien (im Lieferumfang enthalten) ein und achten Sie dabei auf die Polaritätsmarkierungen (+ und -) im Batteriefach.
3. Bringen Sie den Batteriefachdeckel wieder an.

Sicherheitshinweise zu Batterien

- Ersetzen Sie die Batterien gleichzeitig. Mischen Sie niemals neue und alte Batterien oder Batterietypen (z.B. Alkali- und Lithiumbatterien).
- Batterien von Kindern fernhalten.
- Entsorgen Sie verbrauchte Batterien sofort gemäß den örtlichen Bestimmungen.

ERSTE SCHRITTE

SwannBuddy laden

Die SwannBuddy-Klingel muss vor der ersten Verwendung mit dem mitgelieferten Micro-USB-Kabel geladen werden.

- 1 Öffnen Sie die Gummiabdeckung auf der Rückseite des SwannBuddy.
- 2 Verbinden Sie das kleinere Ende des USB-Ladekabels mit dem Micro-USB-Anschluss der Kamera und das größere Ende mit dem USB-Wandladegerät, z.B. den USB-Adapter aus dem Lieferumfang Ihres Smartphones.
- 3 Der Leuchtring um die Türklingeltaste auf der Vorderseite der SwannBuddy-Klingel leuchtet während des Ladevorgangs durchgehend blau. Wenn die SwannBuddy-Klingel vollständig geladen ist, erlischt der Leuchtring.
- 4 Die tatsächlichen Ladezeiten hängen vom USB-Netzadapter (zum schnelleren Laden ist DC5 V 2,1 A oder höher empfohlen) und der verbleibenden Batterieladung ab. Eine vollständige Aufladung kann bis zu sechs Stunden dauern.

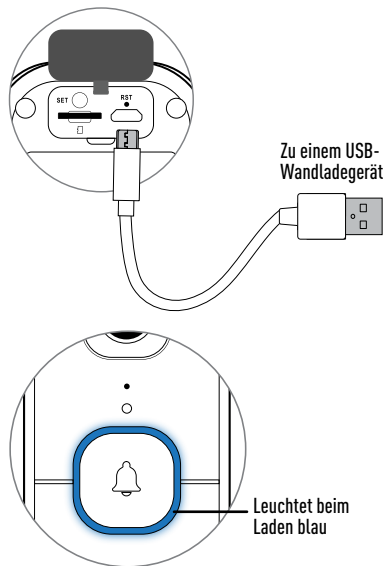

MicroSD-Karte

SwannBuddy wird mit einer vorinstallierten 32 GB microSD-Karte geliefert. Die microSD-Karte wird benötigt, damit die SwannBuddy-Klingel Ereignisse aufzeichnen und Firmware-Updates durchführen kann. Diese ist für zukünftige Nutzung ganz leicht austauschbar (bis 128 GB, mindestens Klasse 10 empfohlen). Heben Sie einfach die Gummiabdeckung auf der Rückseite des SwannBuddy an, werfen Sie die aktuelle microSD-Karte (drücken, bis sie einrastet) aus dem microSD-Kartensteckplatz aus und ersetzen Sie sie dann durch eine andere microSD-Karte (mit den Goldkontakten nach oben). Es wird empfohlen, die microSD-Karte, die mit dem SwannBuddy verwendet wird, zum ersten Mal über die App im Einstellungsmenü des Geräts zu formatieren.

Koppeln des Lautsprechers mit der SwannBuddy-Klingel

Sobald die SwannBuddy-Klingel in Betrieb ist, können Sie den Lautsprecher damit koppeln, indem Sie die folgenden Schritte ausführen.

- 1 Halten Sie die **SET-Taste** am Lautsprecher gedrückt (ca. 3 Sekunden), bis die LED-Anzeige blau zu blinken beginnt und Sie die Sprachansage *„Einrichtung wird durchgeführt“* hören. *Drücken Sie die Türklingel, um eine Verbindung herzustellen.*
- 2 Halten Sie die Türklingeltaste am SwannBuddy 3 Sekunden lang gedrückt. Die LED-Anzeige am Lautsprecher erlischt sofort, wenn dieser mit der SwannBuddy-Klingel gekoppelt wurde.

Hinweis: Wenn Sie die Kopplung nicht innerhalb von 90 Sekunden abschließen können, schaltet sich die LED-Anzeige am Lautsprecher aus. Wiederholen Sie die obigen Schritte, um es erneut zu versuchen.

Klingelton ändern

Sobald der Lautsprecher mit der SwannBuddy-Klingel gekoppelt ist, können Sie die standardmäßige „Ding Dong“-Melodie ändern. Es stehen 6 Melodien zur Auswahl. Drücken Sie einfach kurz die SET-Taste am Lautsprecher, um die nächste Melodie in der Sequenz auszuwählen, und drücken Sie dann die Türklingeltaste am SwannBuddy, um die neue Melodie zu testen. Wiederholen Sie den Schritt, um eine andere Melodie auszuwählen.

HERUNTERLADEN DER SWANN SECURITY-APP

- 1 Laden Sie die aktuelle Version der **Swann Security**- App aus dem Apple App Store® oder im Google Play™ Store auf Ihr iOD oder Android-Gerät herunter. Suchen Sie einfach nach „**Swann Security**“.
- 2 Öffnen Sie die App und erstellen Ihr Swann Security-Konto, indem Sie unten im Bildschirm auf „**Noch nicht registriert? Hier anmelden**“ tippen. Dann aktivieren Sie Ihr Swann Security Konto, indem Sie die Bestätigungs-E-Mail bestätigen, die an die registrierte E-Mail-Adresse gesendet wurde.

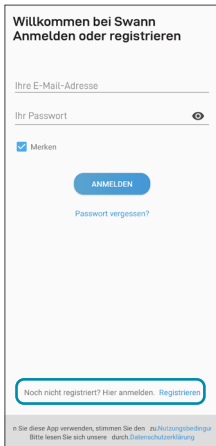

Willkommen bei Swann
Anmelden oder registrieren

Ihre E-Mail-Adresse

Ihr Passwort

Merken

ANMELDEN

[Passwort vergessen?](#)

[Noch nicht registriert? Hier anmelden.](#) [Registrieren](#)

n Sie diese App verwenden, stimmen Sie den [Nutzungsbedingun](#)
Bitte lesen Sie sich unsere [Datenschutzerklärung](#)

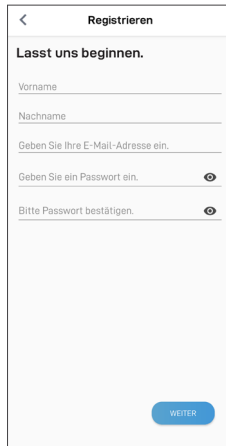

< **Registrieren**

Lasst uns beginnen.

Vorname

Nachname

Geben Sie Ihre E-Mail-Adresse ein.

Geben Sie ein Passwort ein.

Bitte Passwort bestätigen.

WEITER

SWANNBUDDY EINRICHTEN

Öffnen Sie die Swann Security-App und tippen Sie im Bildschirm auf die Schaltfläche **Paaren Sie das Gerät**. Wenn Sie bereits ein Gerät gekoppelt haben, tippen Sie oben links auf das Menüsymbol  und wählen Sie „**Paaren Sie das Gerät**“. Die App wird Sie nun durch den Kopplungsprozess führen und SwannBuddy einrichten. Bevor Sie beginnen, sollten Sie SwannBuddy bereit haben und sich in der Nähe Ihres Routers befinden. Bitte beachten Sie, dass die SwannBuddy-Klingel nur mit einem 2,4 GHz WLAN verbunden werden kann.

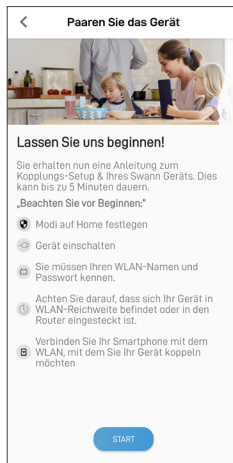

DIE SWANNBUDDY-KLINGEL BEFESTIGEN

Die SwannBuddy-Klingel kann mit der mitgelieferten Montagehalterung wie unten gezeigt an der Oberfläche befestigt werden. Stellen Sie vor der Montage des SwannBuddy sicher, dass der gewünschte Installationsort einen guten, zuverlässigen WLAN-Empfang hat. Versuchen Sie von dieser Stelle aus mithilfe der App, Live-Video von der SwannBuddy-Klingel zu streamen. Wenn Sie keine Probleme beim Videostreaming haben, haben Sie einen guten Platz für Ihr Gerät gefunden. Sie können die WLAN-Abdeckung des bestehenden Netzwerks erweitern, indem Sie einen WLAN-Extender installieren.

Ideale Installationshöhe

Etwa Brusthöhe, 1,6 - 1,7 m vom Boden.

Die SwannBuddy-Klingel befestigen

Richten Sie die Aufnahmen der Montagehalterung auf der Rückseite der SwannBuddy-Klingel mit der montierten Halterung aus und schieben Sie die Klingel dann nach unten. Ziehen Sie die manipulationssichere Schraube mit einem kleinen Kreuzschlitzschraubendreher fest, um das Ganze zu befestigen.

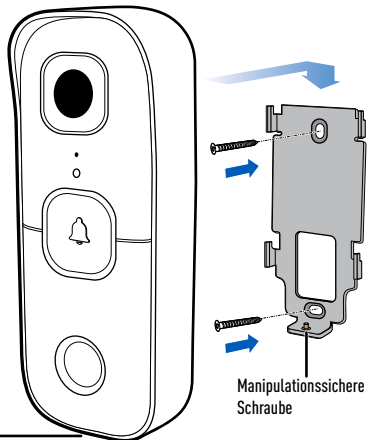

Manipulationssichere Schraube

Montieren der Halterung

- Erfolgt die Befestigung auf einer Holzoberfläche, befestigen Sie die Halterung direkt auf der Oberfläche.
- Erfolgt die Befestigung auf Mauerwerk, benutzen Sie vor dem Anschrauben der Halterung die Wanddübel.
- Verwenden Sie bei der Montage an einer Fensterscheibe das mitgelieferte doppelseitige (rechteckige) Kleband. Ziehen Sie die Folie auf einer Seite des Klebandes ab und kleben Sie sie auf die Rückseite der Halterung. Ziehen Sie das gegenüberliegende Trägermaterial ab und drücken Sie die Halterung mit festem Druck 60 Sekunden lang gegen die Fensterscheibe. Warten Sie 24 Stunden, bis der Klebstoff vollständig ausgehärtet ist, bevor Sie den SwannBuddy an der Halterung befestigen.
- (Nur Schraubmontage) Wenn ein Spalt zwischen Wand und Halterung vorhanden ist, verwenden Sie das mitgelieferte Schaumstoffband, um ihn zu füllen.

HILFE UND RESSOURCEN

Anruf beantworten

Wenn jemand die SwannBuddy-Türklingel drückt, ertönt der Klingelton und Sie erhalten eine Push-Benachrichtigung von Swann Security auf Ihr Handy. Öffnen Sie einfach die Benachrichtigung, um zu sehen, wer an der Tür ist, und beginnen, zu sprechen.

Lichtring-Statusanzeige

Der Leuchtring an der SwannBuddy-Klingel informiert Sie über den Zustand des Geräts.

Durchgehend blau	USB-Ladevorgang	Blinkt langsam blau	WLAN-Kopplungsmodus
Durchgehend Rot	Live-Streaming / Bewegungsaufzeichnung	Blinkt, dann dauerhaft blau (einige Sekunden)	Einschalten/Verbinden mit WLAN
Blinkt Lila	Niedriger Batteriestand	Infrarot-LEDs blinken	Firmware-Aktualisierung im Gange

Die SwannBuddy-Klingel neu starten

In seltenen Fällen kann es notwendig sein, die SwannBuddy-Klingel neu zu starten, wenn sie nicht mehr reagiert. Ein einfacher Neustart kann Verbindungsprobleme oft schnell beheben. Drücken Sie mit einer Büroklammer kurz die **RST-Taste** auf der Rückseite der SwannBuddy-Klingel. Dadurch wird sie ausgeschaltet. Drücken Sie dann kurz die **SET-Taste**, um die SwannBuddy-Klingel neu zu starten.

Swann Security App Anleitung

Greifen Sie jederzeit auf das Handbuch der Swann Security-App zu (**Menü**  > **Benutzerhandbuch**), um mehr über die Navigation durch die verschiedenen App-Bildschirme zu erfahren, um Live-Videos anzuzeigen, Aufnahmen wiederzugeben und verschiedene Einstellungen wie die Empfindlichkeit der Bewegungserkennung und die Mikrofonlautstärke zu konfigurieren.

Noch Fragen?

Wir helfen Ihnen gerne. Besuchen Sie unser Support-Center auf: support.swann.com. Sie können uns auch jederzeit eine E-Mail senden an: tech@swann.com

FCC STATEMENT

This equipment has been tested and found to comply with the limits for Class B digital device, pursuant to part 15 of the FCC Rules. These limits are designed to provide reasonable protection against harmful interference in a residential installation. This equipment generates, uses and can radiate radio frequency energy and, if not installed and used in accordance with the instructions, may cause harmful interference to radio communications. However, there is no guarantee that interference will not occur in a particular installation. If this equipment does cause harmful interference to radio or television reception, which can be determined by turning the equipment off and on, the user is encouraged to try to correct the interference by one or more of the following measures:

- Reorient or relocate the receiving antenna
- Increase the separation between the equipment and the receiver
- Connect the equipment into an outlet on a circuit different from that to which the receiver is connected
- Consult the dealer or an experienced radio/TV technician for help.

This device complies with Part 15 of the FCC Rules. Operation is subject to the following two conditions: (1) this device may not cause harmful interference, and (2) this device must accept any interference received, including interference that may cause undesired operation.

FCC RF Radiation Exposure Statement Caution: To maintain compliance with the FCC's RF exposure guidelines, place the product at least 20cm from nearby persons.

WARNING: Modifications not approved by the party responsible for compliance could void user's authority to operate the equipment.

Frequency: 2412MHz-2472MHz, Maximum radio-frequency power: <=20dBm

IC STATEMENT

This device complies with Industry Canada license-exempt RSS standard(s). Operation is subject to the following two conditions: (1) this device may not cause interference, and (2) this device must accept any interference, including interference that may cause undesired operation of the device.

The device is compliance with RF field strength limits, users can obtain Canadian information on RF exposure and compliance.

This Class B digital apparatus complies with Canadian ICES-003. This equipment complies with IC radiation exposure limits set forth for an uncontrolled environment. This equipment should be installed and operated with minimum distance 20cm between the radiator & your body.

Déclaration de la IC

Cet appareil est conforme aux normes RSS exemptes de licence d'Industrie Canada. Le fonctionnement est sujet aux deux conditions suivantes : (1) cet appareil ne doit pas provoquer d'interférences, et (2) cet appareil doit accepter toute interférence, y compris les interférences pouvant entraîner un fonctionnement indésirable de l'appareil.

L'appareil est conforme aux limites de champ RF, les utilisateurs peuvent obtenir des informations canadiennes sur l'exposition aux RF et la conformité.

Cet appareil numérique de classe B est conforme à la norme ICES-003 du Canada. Cet équipement est conforme aux limites d'exposition aux rayonnements IC définies pour un environnement non contrôlé. Cet équipement doit être installé et utilisé à une distance minimale de 20 cm entre le radiateur et votre corps.

CE DECLARATION OF CONFORMITY

Hereby, Swann Communications, declares that this product is in compliance with the essential requirements and other relevant provisions of Directive 2014/53/EU. The full test of the EU declaration of conformity is available at the following internet address: www.swann.com/uk/compliance

Name and Address of the manufacturer:

Swann Communications Ltd., 2 Canon Harnett Court, Wolverton Mill, Milton Keynes, MK12 5NF, UK

DECLARACIÓN DE CONFORMIDAD CE

Por el presente, Swann Communications declara que este producto cumple los requisitos esenciales y demás disposiciones relevantes de la Directiva 2014/53/EU. El texto completo de la declaración de conformidad de la UE está disponible en la siguiente dirección de internet: www.swann.com/uk/compliance

DÉCLARATION DE CONFORMITÉ CE

Swann Communications déclare par la présente que ce produit est conforme aux principales exigences et autres clauses pertinentes de la directive européenne 2014/53/EU. Vous trouverez le texte intégral de la déclaration de conformité de l'UE à l'adresse suivante : www.swann.com/uk/compliance

DICHIARAZIONE DI CONFORMITÀ CE

Con la presente, Swann Communications, dichiara che questo prodotto rispetta i requisiti essenziali e altre disposizioni pertinenti alla Direttiva 2014/53/EU. Il testo completo della dichiarazione di conformità UE è disponibile al seguente indirizzo Internet: www.swann.com/uk/compliance

CE KONFORMITÄTSEKTLÄRUNG

Swann Communications erklärt hiermit, dass dieses Produkt die wesentlichen Anforderungen und anderen relevanten Bestimmungen der EU Richtlinie 2014/53/EU einhält. Der vollständige Text der EU-Konformitätserklärung ist unter der folgenden Internetadresse verfügbar: www.swann.com/uk/compliance

RECYCLING

This product bears the selective sorting symbol for Waste electrical and electronic equipment (WEEE). This means that this product must be handled pursuant to European directive 2012/19/EU in order to be recycled or dismantled to minimize its impact on the environment. User has the choice to give his product to a competent recycling organization or to the retailer when he buys a new electrical or electronic equipment.



BUILT-IN BATTERY CAUTION

• Do not leave in an extremely low air pressure environment • Do not leave in an extremely high-temperature environment • Do not attempt to replace the battery or disassemble the product. There are no user-serviceable parts inside. Doing so will void the warranty and can result in a safety hazard

== The symbol indicates DC voltage



© Swann Communications 2021



Model: SWIFI-BUDDY-GL

QSGBUDDYVER15L