

SAMSUNG



Quick Setup Guide

QM43R QM49R QM50R QM55R QM65R QM75R QM85R QM85R-B

* The colour and the appearance may differ depending on the product, and the content in the manual is subject to change without prior notice to improve the performance.
* Download the user manual from the website for further details.
http://www.samsung.com/displaysolutions

Checking the Components

(1) Quick Setup Guide (2) Warranty card (Not available in some locations) (3) Regulatory guide (4) Power cord (5) Batteries (AAA x 2) (Not available in some locations) (6) Remote Control (7) RS232C adapter (8) HOLDER-CABLE (Supported models: QM65R, QM75R, QM85R, QM85R-B)

Contact the vendor where you purchased the product if any components are missing. Components may differ in different locations.

Parts

- 1 Remote sensor
Press a button on the remote control pointing at the sensor on the front of the product to perform the corresponding function.
* Using other display devices in the same space as the remote control of this product can cause the other display devices to be inadvertently controlled.
2 Power indicator
3 Power button
Turns the product on or off.

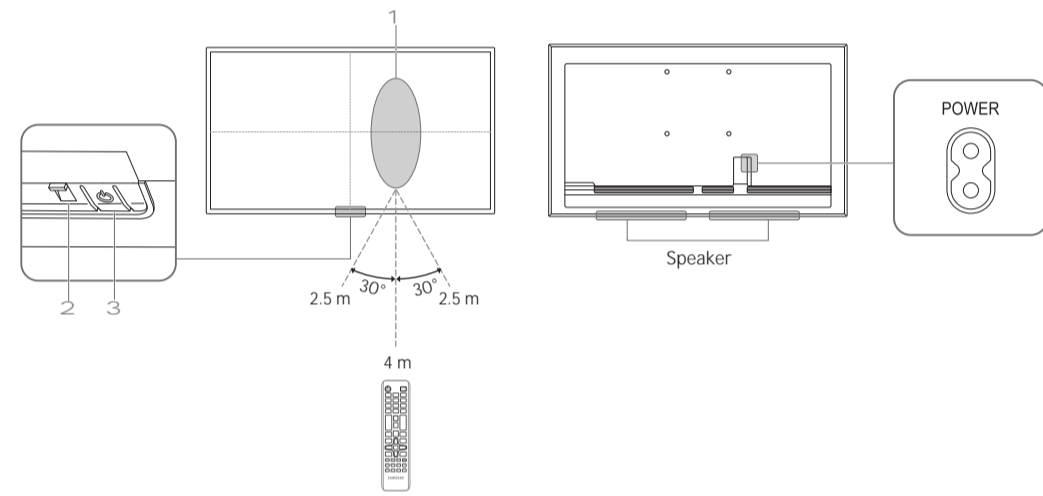

Connecting and Using a Source Device

Connecting to a PC



DP IN (DAISY CHAIN IN)



DVI/MAGICINFO IN

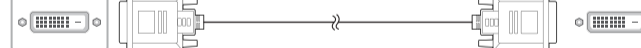

DVI/HDMI AUDIO IN

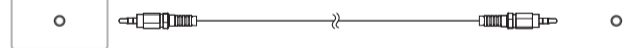

HDMI IN 1 (ARC), HDMI IN 2 (DAISY CHAIN IN)

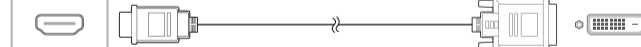

DVI/HDMI AUDIO IN

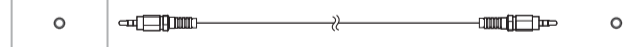

Use Cat7(*STP Type) cable for the connection. (10/100 Mbps)
*Shielded Twist Pair

Connecting to a Video Device



DVI/HDMI AUDIO IN

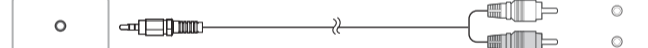

HDMI IN 1 (ARC), HDMI IN 2 (DAISY CHAIN IN)

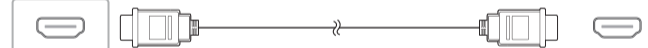

Connecting to an Audio System

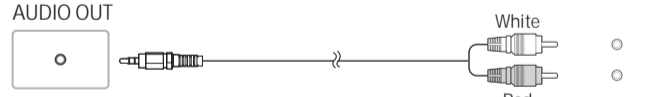

Connecting the LAN Cable

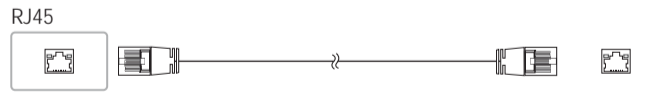

Use Cat7(*STP Type) cable for the connection. (10/100 Mbps)
*Shielded Twist Pair

Troubleshooting Guide

Table with 2 columns: Issues, Solutions. Includes rows for screen switching, no signal, and power issues.



Specifications

Table with columns: Model Name, Size, Display area, Power Supply, Environmental considerations. Lists specifications for QM43R, QM49R, QM50R, QM55R, QM65R, QM75R, QM85R / QM85R-B.

* This is a class A product. In a domestic environment this product may cause radio interference in which case the user may be required to take adequate measures. (Supported model: QM85R, QM85R-B)
* Use Cat7(*STP Type) cable for the connection. (10/100 Mbps)
* For detailed device specifications, visit the Samsung website.



Wall Mount Kit Specifications

Table with columns: Model Name, VESA screw hole specs (A * B) in millimeters, C, Standard Screw, Quantity. Includes a diagram of the wall mount bracket.

Български

Кратко ръководство за инсталиране

* Цветът и външният вид може да се различават в зависимост от продукта, а съдържанието на ръководството подлежи на промяна без предизвестие с цел подобряване на работата.
* Изгледете Ръководството за потребителя от уебсайта за допълнителна информация.

Проверка на компонентите

(1) Кратко ръководство за инсталиране (2) Гаранционна карта (не се предлага на някои места) (3) Регулаторно ръководство (4) Захранващ кабел (5) Батерии (AAA x 2) (не се предлага на някои места) (6) Дистанционно управление (7) RS232C адаптер (8) ДЪРЖАЧ - КАБЕЛ (Поддржани модели: QM65R, QM75R, QM85R, QM85R-B)
Свържете се с продавача, от който сте закупили продукта, ако откриете липсващи компоненти. Възможно е компонентите да са различни за различните региони.

Части

- 1 Сензор за дистанционно управление
Натиснете бутон на дистанционното устройство, като го насочите към сензора отпред на устройството, за да се изпълни съответната функция.
* Използването на други дисплеи в същото помещение, в което се намира и дистанционното управление на продукта, може да доведе до нежелано управление на тези дисплеи от дистанционното управление.
2 Индикатор на захранването
3 Бутон Захранване
Включва или изключва продукта.

Свързване и използване на външно устройство

Вижте описаниата на предходната страница.
* За връзката използвайте кабел Cat 7 (тип *STP), (10/100 Mbps)
* Use Cat7(*STP Type) cable for the connection. (10/100 Mbps)

Спецификации на комплекта за монитране на стена

- 1 Име на модел / 2 VESA спецификации на отвора на винтовете (A * B) в милиметри / 3 C / 4 Стандартен винт / 5 Количество / 6 Конзола за монитране на стена / 7 Продукт

* Това е продукт от клас А. В битова среда този продукт може да причини радиопомехи и в този случай може да се изисква от потребителя да вземе адекватни мерки. (Поддржан модел: QM85R, QM85R-B)
Това устройство е цифров апарат от клас В. (Поддржани модели: QM43R, QM49R, QM50R, QM55R, QM65R, QM75R)
* За подробни спецификации на устройствата посетете уеб сайта на Samsung.

Nederlands

Beknopte installatiehandleiding

* De kleur en het uiterlijk kunnen afwijken, afhankelijk van het product. Ook kan de inhoud van de handleiding zonder voorafgaand bericht worden gewijzigd om de prestaties te verbeteren.
* Download de gebruikershandleiding van de website voor meer details.

De componenten controleren

(1) Beknopte installatiehandleiding (2) Garantiekaart (Niet overal beschikbaar) (3) Voorschriften (4) Netsnoer (5) Batterijen (AAA x 2) (Niet overal beschikbaar) (6) Afstandsbediening (7) RS232C-adapter (8) KABELHOUDER (Ondersteunde modellen: QM65R, QM75R, QM85R, QM85R-B)
Indien er componenten ontbreken, neemt u contact op met de leverancier waar u het product hebt gekocht. De componenten kunnen verschillen, afhankelijk van de locatie.

Onderdelen

- 1 Sensor afstandsbediening
Druk op een knop op de afstandsbediening (richt de afstandsbediening op de sensor op de voorzijde van het product) om de desbetreffende functie uit te voeren.
* Wanneer u nog andere weergaveapparaten gebruikt in dezelfde als waar deze afstandsbediening wordt gebruikt, kan het voorkomen dat de andere weergaveapparaten onbedoeld worden bediend.
2 Aan/uit-lampje
3 Aan/uit-knop
Hiermee schakelt u het product in of uit.

Een bronapparaat aansluiten en gebruiken

Raadpleeg de beschrijvingen op de vorige pagina.
* Gebruik voor de verbinding een kabel van categorie 7 (STP*). (10/100 Mbps)

Specificaties wandmontageset

- 1 Modelnaam / 2 Specificatie van de VESA-schroefgaten (A * B) in millimeters / 3 C / 4 Standaard Schroef / 5 Aantal / 6 Wandbeugel / 7 Product

* Dit is een product van klasse A. In een huiselijke omgeving kan dit product radio-interferentie veroorzaken, waarbij de gebruiker mogelijk, passende maatregelen moet treffen. (Ondersteund model: QM85R, QM85R-B)

Dit apparaat is een digitaal apparaat van klasse B. (Ondersteunde modellen: QM43R, QM49R, QM50R, QM55R, QM65R, QM75R)

* Raadpleeg de website van Samsung voor de gedetailleerde specificaties van het apparaat.

Hrvatski

Kratki vodič za postavljanje

* Boja i izgled mogu se razlikovati ovisno o proizvodu, a sadržaj ovog priručnika podložen je promjeni radi poboljšanja performansi bez prethodne obavijesti.
* Dodatne informacije nalaze se u korisničkom priručniku koji možete preuzeti s web-mjesta.

Provjera komponenti

(1) Kratki vodič za postavljanje (2) Kartica Jamstvo (Nije dostupno na nekim lokacijama) (3) Priručnik s regulatornim podacima (4) Kabel za napajanje (5) Baterije (AAA x 2) (Nije dostupno na nekim lokacijama) (6) Daljinski upravljač (7) RS232C adapter (8) DRŽAČ KABELA (Podržani modeli: QM65R, QM75R, QM85R, QM85R-B)
Ako neke komponente nedostaju, obratite se dobavljaču kod kojeg ste kupili proizvod. Komponente se mogu razlikovati na različitim lokacijama.

Dijelovi

- 1 Senzor daljinskog upravljača
Pritisnite gumb na daljinskom upravljaču koji ste usmjerili prema senzoru na prednjem dijelu proizvoda kako biste izvršili pripadajuću funkciju.
* Koristite druge uređaje za prikaz u istom prostoru gdje se nalazi daljinski upravljač ovog proizvoda može dovesti do toga da se nenamjerno upravlja drugim uređajima za prikaz.
2 Indikator napajanja
3 Gumb za uključivanje/isključivanje
Uključuje ili isključuje proizvod.

Priključivanje i korištenje uređaja koji je izvor signala

Pročitajte opise na prethodnoj stranici.
* Za vezu koristite kabel kategorije 7 (vrste STP*). (10/100 Mb/s)

Specifikacije za komplet za postavljanje na zid

- 1 Naziv modela / 2 Specifikacije za VESA otvor vijka (A * B) u milimetrima / 3 C / 4 Standardni vijak / 5 Količina / 6 Zidni nosač / 7 Proizvod

* Ovo je proizvod razreda A. U unutrašnjem okruženju ovaj proizvod može uzrokovati radijsku interferenciju koju će korisnik morati ukloniti poduzimanjem odgovarajućih mjera. (Podržani model: QM85R, QM85R-B)
Ovo je digitalni uređaj klase B. (Podržani modeli: QM43R, QM49R, QM50R, QM55R, QM65R, QM75R)
* Kako biste pročitali detaljne značajke uređaja, posjetite mrežne stranice tvrtke Samsung.

Čeština

Příručka pro rychlou instalaci

* Barva a vzhled se mohou lišit podle výrobku. Obsah příručky může být změněn bez předchozího upozornění za účelem zlepšení výkonu výrobku.
* Další podrobnosti naleznete v uživatelské příručce, kterou si můžete stáhnout z webu.

Kontrola příslušenství

(1) Příručka pro rychlou instalaci (2) Záruční list (V některých zemích není k dispozici) (3) Bezpečnostní pokyny a standardy (4) Napájecí šňůra (5) Baterie (AAA x 2) (V některých zemích není k dispozici) (6) Dálkový ovladač (7) Adaptér RS232C (8) DRŽÁK KABELŮ (Podporované modely: QM65R, QM75R, QM85R, QM85R-B)
Pokud některé komponenty chybějí, obraťte se na prodejce. Dodávané součásti se mohou lišit podle oblasti.

Části

- 1 Senzor dálkového ovládacího
Namířte dálkový ovladač na přední stranu monitoru a stisknutím příslušného tlačítka provedete odpovídající funkci.
* V případě, že se v blízkosti nachází jiná zobrazovací zařízení, může použití dálkového ovládače tohoto výrobku způsobit nežádoucí ovládní těchto zařízení.
2 Indikátor napájení
3 Vypínač
Umožňuje zapnutí a vypnutí produktu.

Připojení a používání vstupních zařízení

Podrobnosti naleznete v popisu na předchozí stránce.
* Pro připojení použijte kabel Cat 7 (typ STP*). (10/100 Mb/s)

Specifikace sady pro upevnění na zeď

- 1 Naziv modela / 2 Specifikacije za VESA otvor vijka (A * B) u milimetrima / 3 C / 4 Standardni vijak / 5 Količina / 6 Zidni nosač / 7 Proizvod

* Jedná se o produkt třídy A. V domácím prostředí může tento produkt způsobovat vysokofrekvenční rušení a v takovém případě musí uživatel podniknout odpovídající opatření. (Podporované modely: QM85R, QM85R-B)
Tento výrobek je digitální zařízením třídy B. (Podporované modely: QM43R, QM49R, QM50R, QM55R, QM65R, QM75R)
* Podrobné specifikace telefonu naleznete na webu Samsung.

* Hvis du ønsker flere enhedsspecifikationer, skal du besøge webstedet Samsung.

Dansk

Hurtig opsætningsvejledning

* Farven og udseendet kan afhængigt af produktet – være anderledes, og indholdet i brugervejledningen kan ændres uden forudgående varsel for at forbedre ydelsen.
* Download brugervejledningen fra hjemmesiden for yderligere detaljer.

Kontrol med komponenterne

(1) Hurtig opsætningsvejledning (2) Garantikort (Ikke til rådighed visse steder) (3) Lovgivningsmæssig vejledning (4) Strømkabel (5) Batterier (AAA x 2) (Ikke til rådighed visse steder) (6) Fjernbetjening (7) Adapter RS232C (8) KABELHOLDER (Understøttede modeller: QM65R, QM75R, QM85R, QM85R-B)
Kontakt forhandleren, hvor du købte produktet, hvis der mangler nogle komponenter. Komponenter kan variere på forskellige geografiske steder.

Dele

- 1 Fjernbetjeningssensor
Tryk på en knap på fjernbetjeningen, mens du peger mod sensoren på fronten af produktet, for at udføre den tilsvarende funktion.
* Brug af andre visningsenheder i samme område som fjernbetjeningen til dette produkt kan betyde, at andre visningsenheder fejlagtigt styres.
2 Strømknapper
3 Strømknapper
Tænder eller slukker for produktet.

Tilslutning og brug af en kildeenhed

Der henvises til beskrivelserne på forrige side.
* Forstå tilslutningen ved hjælp af et Cat 7-kabel (*STP-typen). (10/100 Mbps)

Specifikationer til vægbeslag

- 1 Modelnavn / 2 VESA-skruhusspecifikationer (A * B) i mm / 3 C / 4 Standardskrue / 5 Antal / 6 Vægmonteringsbeslag / 7 Produkt

* Dette er et produkt i klasse A. I et hjemligt miljø kan dette produkt muligvis forårsage radiointerferens, hvilket betyder, at brugeren bliver nødt til at tage de fornødne forholdsregler. (Understøttet model: QM85R, QM85R-B)
Dette er et klasse B digitalt apparat. (Understøttede modeller: QM43R, QM49R, QM50R, QM55R, QM65R, QM75R)
* Hvis du ønsker flere enhedsspecifikationer, skal du besøge webstedet Samsung.

Français

Guide de configuration rapide

* La couleur et l'aspect du produit peuvent varier en fonction du modèle, et le contenu dans le manuel peut être modifié sans préavis pour des raisons d'amélioration des performances.
* Téléchargez le manuel utilisateur du site Web pour obtenir plus de détails.

Vérification des composants

(1) Guide de configuration rapide (2) Carte de garantie (Non disponible dans certains pays) (3) Guide réglementaire (4) Cordon d'alimentation (5) Batteries (AAA x 2) (Non disponible dans certains pays) (6) Télécommande (7) Adaptateur RS232C (8) PORTE-CÂBLE (Modèles pris en charge: QM65R, QM75R, QM85R, QM85R-B)
S'il manque le moindre composant, contactez le revendeur auprès duquel vous avez acheté le produit. Les composants peuvent être différents suivant la région.

Pièces

- 1 Capteur de la télécommande
Appuyez sur un bouton de la télécommande tout en pointant cette dernière vers le capteur situé à l'avant du produit pour exécuter la fonction correspondante.
* Si vous utilisez la télécommande de ce produit dans le même espace que d'autres périphériques d'affichage, il se peut que ces derniers soient commandés par mégarde.
2 Indicateur d'alimentation
3 Bouton d'alimentation
Permet d'activer ou de désactiver le produit.

Connexion et utilisation d'un périphérique source

Reportez-vous aux descriptions de la page précédente.
* Utilisez le câble Cat 7 (type *STP) pour la connexion. (10/100 Mbit/s)

Spécifications du kit de montage mural

- 1 Nom du modèle / 2 Spécifications VESA pour trou de vis (A * B) en millimètres / 3 C / 4 Vis standard / 5 Quantité / 6 Support de fixation murale / 7 Produit

* Ce produit est de classe A. Dans un environnement domestique, ce produit peut provoquer des interférences radio, auquel cas l'utilisateur sera amené à prendre des mesures appropriées. (Modèle pris en charge: QM85R, QM85R-B)

Ce périphérique est un appareil numérique de Classe B. (Modèles pris en charge: QM43R, QM49R, QM50R, QM55R, QM65R, QM75R)

* Pour les spécifications détaillées de l'appareil, veuillez visiter le site Web de Samsung.

Contact SAMSUNG WORLD WIDE

Web site: http://www.samsung.com

Table with columns: Country/Area, Customer Care Centre. Lists contact info for various countries like ALBANIA, AUSTRIA, BELGIUM, BOSNIA, BULGARIA, CROATIA, CYPRUS, CZECH, DENMARK, ESTONIA.

Table with columns: Country/Area, Customer Care Centre. Lists contact info for various countries like FINLAND, FRANCE, GERMANY, GREECE, HUNGARY, IRELAND (EIRE), ITALIA, KOSOVO, LATVIA, LITHUANIA, LUXEMBURG, MONTENEGRO, NETHERLANDS, NORTH MACEDONIA.

Table with columns: Country/Area, Customer Care Centre. Lists contact info for various countries like NORWAY, POLAND, PORTUGAL, ROMANIA, SERBIA, SLOVAKIA, SLOVENIA, SPAIN, SWEDEN, SWITZERLAND, TURKEY, UK.

Deutsch Kurzanleitung zur Konfiguration

* Farbe und Aussehen des Geräts sind geräteabhängig, und derzeitige Änderungen am Inhalt des Handbuchs zum Zweck der Leistungssteigerung sind vorbehalten.

* Weitere Informationen finden Sie im Benutzerhandbuch, das Sie von der Website herunterladen können.

Überprüfen des Lieferumfangs

(1) Kurzanleitung zur Konfiguration (2) Garantiekarte (nicht überall verfügbar) (3) Erklärungen zur Einhaltung gesetzlicher Vorschriften (4) Netzlabel (5) Batterien (AAA x 2) (nicht überall verfügbar) (6) Fernbedienung (7) RS232C-Adapter (8) KABELHALTERUNG (Unterstützte Modelle: QM65R, QM75R, QM85R, QM85R-B) Wenn Komponenten fehlen, wenden Sie sich an den Anbieter, bei dem Sie das Gerät gekauft haben. Der Inhalt der Lieferkiste kann sich je nach Standort unterscheiden.

Bauteile

- Fernbedienungssensor Drücken Sie auf eine Taste auf der Fernbedienung, während Sie auf den Sensor an der Vorderseite des Geräts zielen, um die entsprechende Funktion auszuführen. * Wenn Sie andere Anzeigen im gleichen Bereich wie die Fernbedienung dieses Geräts verwenden, kann es passieren, dass die anderen Anzeigen versehentlich damit bedient werden.
 - Stromversorgungsanzeige
 - Netztaste

Ein- bzw. Ausschalten des Produkts.

Anschließen und Verwenden eines externen Geräts Berücksichtigen Sie die Beschreibungen auf der vorherigen Seite.

* Verwenden Sie ein Cat 7-Kabel (STP*-Typ) für die Verbindung. (10/100 Mbit/s)

Spezifikationen des Wandhalterungskits

- Modellname / 2 Daten der VESA-Gewindebohrung (A * B) in mm / 3 C / 4 Standardschraube / 5 Menge / 6 Wandhalterung / 7 Produkt

* Dies ist ein Produkt der Klasse A. In einer häuslichen Umgebung kann dieses Produkt Funkstörungen verursachen. In solchen Fällen obliegt es dem Nutzer, angemessene Maßnahmen zu ergreifen. (Unterstütztes Modell: QM85R, QM85R-B)

Dies ist ein digitales Gerät der Klasse B. (Unterstützte Modelle: QM43R, QM49R, QM50R, QM55R, QM65R, QM75R) * Detaillierte technischen Daten des Geräts finden Sie auf der Website von Samsung.

Ελληνικά Οδηγός γρήγορης εγκατάστασης

* Το χρώμα και η εμφάνιση ενδέχεται να διαφέρουν ανάλογα με το προϊόν. Το περιεχόμενο αυτού του εγχειριδίου μπορεί να αλλάξει χωρίς προειδοποίηση, για λόγους βελτίωσης της απόδοσης.

* Πραγματοποιήστε λήψη του ηλεκτρονίου χρήσης από την τοποθεσία web για περισσότερες λεπτομέρειες.

Έλεγχος των μερών

(1) Οδηγός γρήγορης εγκατάστασης (2) Κάρτα εγγύησης (Δεν διατίθεται σε ορισμένες περιοχές) (3) Οδηγός κανονισμών (4) Καλώδιο τροφοδοσίας (5) Μπαταρίες (AAA x 2) (Δεν διατίθεται σε ορισμένες περιοχές) (6) Τηλεχειριστήριο (7) Προσαρμογέας RS232C (8) ΣΤΗΡΙΓΜΑ ΚΑΛΩΔΙΩΝ (Υποστηριζόμενα μοντέλα: QM65R, QM75R, QM85R, QM85R-B)
Επικουσώνηστε με το κατόρθωμα από όπου αγοράσατε το προϊόν εάν λείπουν κάποια μέρη. Τα μέρη ενδέχεται να διαφέρουν σε διαφορετικές περιοχές.

Εξαρτήματα

- Απομακρυσμένος αισθητήρας Πιεσίστε ένα κουμπί στο τηλεχειριστήριο προς την κατεύθυνση του αισθητήρα στο μπροστινό μέρος του προϊόντος για να εκτελεστεί την αντίστοιχη λειτουργία. * Η χρήση άλλων συσκευών προβολής στον ίδιο χώρο με το τηλεχειριστήριο του προϊόντος μπορεί να προκαλέσει τον ακούσιο έλεγχο των άλλων συσκευών προβολής.
 - Ενδεικτική λυχνία λειτουργίας
 - Κουμπί λειτουργίας

Ενεργοποιεί ή απενεργοποιεί το προϊόν.

Σύνδεση και χρήση μιας συσκευής τηλεής Ανατρέξτε στις περιγραφές που θα βρείτε στην προηγούμενη σελίδα.
* Για τη σύνδεση, χρησιμοποιήστε καλώδιο κατηγορίας 7 (Cat 7) (*τύπου STP), (10/100 Mbps)

Προδιαγραφές του κιτ στερέωσης σε τοίχο
1 Όνομα μοντέλου / 2 Προδιαγραφές οπής βίδας VESA (A * B) σε χιλιοστά / 3 C / 4 Τοπική βίδα / 5 Ποσότητα / 6 Βάση στήριξης σε τοίχο / 7 Προϊόν

* Αυτό το προϊόν εμπίπτει στην κατηγορία προϊόντων κλάσης A. Εε ορισμένες εθνικές, αυτό το προϊόν ενδέχεται να προκαλέσει ραδιοσυμβολές, και σε αυτήν την περίπτωση, ο χρήστης ενδέχεται να χρειαστεί να λάβει πρόσθετα μέτρα. (Υποστηριζόμενο μοντέλο: QM85R, QM85R-B)
Αυτή η συσκευή είναι μια ψηφιακή συσκευή τήξης Β. (Υποστηριζόμενα μοντέλα: QM43R, QM49R, QM50R, QM55R, QM65R, QM75R)

* Για λεπτομέρειες προδιαγραφές της συσκευής, επισκεφτείτε την ιστοσελίδα της Samsung.

Magyar Gyors telepítési útmutató

* A termék színe és megjelenése a típusától függően eltérhet, és a kézikönyv tartalma a teljesítmény javítása érdekében később értesítés nélkül módosulhat.

* További információért töltse le a felhasználói kézikönyvet a weboldalról.

Az alkatrészek meglétének ellenőrzése

(1) Gyors telepítési útmutató (2) Garanciai kártya (Nem mindenhol érhető el) (3) Szabályozó útmutató (4) Tápkábel (5) Elemek (AAA x 2) (Nem mindenhol érhető el) (6) Távirányító (7) RS232C adapter (8) KÁBEL-TARTÓ (Támogatott modellek: QM65R, QM75R, QM85R, QM85R-B)
Ha bármelyik alkatrész hiányzik, forduljon a forgalmazóhoz. Az alkatrészek természeténél eltérhetnek.

Részek

- A távirányító érzékelője Nyomjon meg egy gombot a távirányítón, miközben a készülék előlapján lévő érzékelőre mutat, a megfelelő funkció elvégzéséhez.
 - Ha más kijelzőeszközöket is használ a készülék, távirányítójával azonos helyiségben, előfordulhat, hogy a távirányító azok működését is befolyásolja.
 - Tápfeszültség
 - Bekapcsoló gomb
- A készülék be- és kikapcsolása.

Forráseszköz csatlakoztatása és használata

Lásd a leírásokat az előző oldalon.

* A csatlakoztatáshoz Cat 7(*STP típusú) kábelrel használjon. (10/100 Mbps)

Fali konzolkészlet jellemzői

1 Típusnév / 2 VESA csavarlyuk jellemzők (A * B) milliméterekben / 3 C / 4 Szabványos csavar / 5 Mennyiség / 6 Fali tartókeret / 7 Termék

* Ez egy A osztályú készülék. Lakossági környezetben a készülék rádióinterferenciát okozhat, ez esetben szükség lehet a felhasználó által tett megfelelő intézkedésekre. (Támogatott modelli: QM85R, QM85R-B)

Ez a készülék a B osztályba tartozó digitális készülék. (Támogatott modellek: QM43R, QM49R, QM50R, QM55R, QM65R, QM75R)

* Az eszközök részletes műszaki adataiért látogasson el a Samsung honlapjára.

Italiano Guida di installazione rapida

* Il colore e l'aspetto possono variare a seconda del prodotto, inoltre i contenuti del manuale sono soggetti a modifica senza preavviso allo scopo di migliorare le prestazioni del prodotto.

* Per ulteriori dettagli, è possibile scaricare il manuale utente dal sito Web.

Verifica dei componenti

(1) Guida di installazione rapida (2) Garanzia (Non disponibile in alcuni paesi) (3) Guida alle normative vigenti (4) Cavo di alimentazione (5) Batterie (AAA x 2) (Non disponibile in alcuni paesi) (6) Telecomando (7) Adattatore RS232C (8) SUPPORTO PER CAVI (Modelli supportati: QM65R, QM75R, QM85R, QM85R-B)
Se alcuni componenti risultassero mancanti, rivolgersi al punto vendita presso il quale è stato acquistato il prodotto. I componenti possono variare in base alla località.

Parti

- Sensore remoto Per eseguire una funzione, premere il pulsante corrispondente sul telecomando puntando quest'ultimo in direzione del sensore sulla parte frontale del prodotto.
 - Se nel raggio d'azione del telecomando del prodotto sono presenti altri dispositivi di visualizzazione, è possibile che questi vengano azionati inavvertitamente.
- Indicatore di alimentazione
- Pulsante di accensione Consente di accendere o spegnere il prodotto.

Connessione e uso di un dispositivo sorgente Fare riferimento alle descrizioni riportate alla pagina precedente.

* Utilizzare il cavo Cat 7 (tipo *STP) per la connessione. (10/100 Mbps)

Specifiche del kit di montaggio a parete

1 Nome modello / 2 Specifiche alloggiamento viti VESA (A * B) in millimetri / 3 C / 4 Vite standard / 5 Quantità / 6 Staffa per il montaggio a parete / 7 Prodotto

* Questo è un prodotto di classe A. Nell'ambito di un ambiente domestico potrebbe generare interferenze radio, rendendo necessario per l'utente adottare misure adeguate. (Modello supportato: QM85R, QM85R-B)
Questo dispositivo è un apparecchio digitale di Classe B. (Modelli supportati: QM43R, QM49R, QM50R, QM55R, QM65R, QM75R)

* Per le specifiche dettagliate del dispositivo, visitare il sito Web Samsung.

Latviešu Ātrās uzstādīšanas pamācība

* Atkarībā no izstrādājuma tās krāsa un izskats var atšķirties, un siekianti pagerinti kokybe šio vadovo turinys gali būti keičiamos be išankstinio įspėjimo.

* Lai iegūtu papildinformāciju, lejupielādējiet lietošanas rokasgrāmatu no timekļa vietnes.

Sastāvdaļu pārbaude

(1) Ātrās uzstādīšanas pamācība (2) Garantijas karte (nav pieejams dažās atrašanās vietās) (3) Normatīvā dokumentācija (4) Strāvas vads (5) Baterijas (AAA x 2) (nav pieejams dažās atrašanās vietās) (6) Tālvadības pults (7) RS232C adapteris (8) KABELU TURĒTĀJS (Atbalstītie modeļi: QM65R, QM75R, QM85R, QM85R-B)
Ja kāda no izstrādājuma sastāvdaļām trūkst, sazinieties ar tā pārdevēju.
Dažādās atrašanās vietās sastāvdaļas var atšķirties.

Detāļas

- Tālvadības pults sensors Lai veiktu atbilstošo funkciju, nospiediet tālvadības pults pogu, pavēršot pulti izstrādājuma priekšpusē esošā sensora virzienā.
 - Citu displeja ierīču izmantošana vienā telpā ar šo izstrādājuma tālvadības pulti var izraisīt netīšu pārējo displeja ierīču vadību.
- Strāvas padeves indikators
- Ieslēgšanas/izslēgšanas poga Ieslēdz vai izslēdz izstrādājumu.

Avota ierīces pievienošana un izmantošana Skatiet aprakstus iepriekšējā lappusē.

* Savienojuma izveidi izmantojiet Cat 7 (*STP tipa) kabeli. (10/100 Mbps)

Sienas montāžas komplekta specifikācijas

1 Modeļa nosaukums / 2 VESA skrūvju caurumu izmēri (A*B) milimetrā / 3 C / 4 Standarta skrūve / 5 Daudzums / 6 Sienas montāžas balstenis / 7 Izstrādājums

* Šis ir A klases izstrādājums. Mājas apstākļos šis izstrādājums var izraisīt radioaktivu traucējumu, tādā gadījumā lietotājam var būt nepieciešams veikt atbilstošas darbības. (Atbalstītie modeļi: QM85R, QM85R-B)

Šis ierīce ir B klases digitālā ierīce. (Atbalstītie modeļi: QM43R, QM49R, QM50R, QM55R, QM65R, QM75R)

* Lai uzskatītu detalizētākus ierīces specifikācijas, apmeklējiet Samsung timekļa vietni.

* Per le specifiche dettagliate del dispositivo, visitare il sito Web Samsung.

* Questo è un prodotto di classe A. Nell'ambito di un ambiente domestico potrebbe generare interferenze radio, rendendo necessario per l'utente adottare misure adeguate. (Modello supportato: QM85R, QM85R-B)
Questo dispositivo è un apparecchio digitale di Classe B. (Modelli supportati: QM43R, QM49R, QM50R, QM55R, QM65R, QM75R)

* Per le specifiche dettagliate del dispositivo, visitare il sito Web Samsung.

Lietuvių kalba Greitos sąrankos vadovas

* Atsižvelgiant į gaminį, spalva ir išvaizda gali skirtis, o siekianti pagerinti kokybę šio vadovo turinys gali būti keičiamos be išankstinio įspėjimo.

* Jei reikia daugiau informacijos, iš svetainės atsisiųskite naudotojo vadovą.

Sudedamųjų dalių tikrinimas

(1) Greitos sąrankos vadovas (2) Garantijos kortelė (Neprieinama kai kuriose vietovėse) (3) Nustatymų vadovas (4) Maitinimo laidas (5) Baterijos (AAA x 2) (Neprieinama kai kuriose vietovėse) (6) Nuotolinio valdymo pultas (7) RS232C adapteris (8) KABELŲ TURĖTĖJS (Palaikomi modeliai: QM65R, QM75R, QM85R, QM85R-B)
Jeigu trūksta sudedamųjų dalių, kreipkitės pardavėjų, iš kurio įsigijote šį gaminį.
Sudedamosios dalys skirtinguose regionuose gali būti skirtingos.

Dalyš

- Nuotolinis jutiklis Nukreipė į gaminio priekyje esantį jutiklį, paspauskite nuotolinio valdymo pulto mygtuką, kad atliktumėte atitinkamą funkciją.
 - Jei turite netoli šio gaminio nuotolinio valdymo pulto naudojami kiti įrenginiai su ekranu, gali būti, jog šie įrenginiai gali būti valdomi netyčiomis.
- Maitinimo indikatorius
- Maitinimo mygtukas Jungia arba išjungia gaminį.

Šaltinio įrenginio prijungimas ir naudojimas Žr. ankstesniais puslapyje pateikiamus aprašymus.

* Jungčiai naudokite „Cat 7“ (*STP tipo) laidą. (10/100 Mbps)

Sieninio laikiklio komplekto specifikacijos
1 Modelio pavadinimas / 2 VESA varžtų skylių specifikacijos (A * B) milimetrāis / 3 C / 4 Standartinis varžtas / 5 Kielis / 6 Montavimo prie sienos laikiklis / 7 Gaminyš

* Tai yra A klasiės gaminyš. Buitinėje aplinkoje šis gaminyš gali sukelti radijo dažnių trukdžius, todėl naudotojui gali tekti imtis atitinkamų priemonių. (Palaikiamas modelis: QM85R, QM85R-B)

Šis įrenginys yra B klasiės skaitmeninis aparatas. (Palaikomi modeliai: QM43R, QM49R, QM50R, QM55R, QM65R, QM75R)
* Jei reikia išsamių įrenginio specifikacijų, apsilankykite „Samsung“ svetainėje.

* Dette er et klasse A-produkt. I en privat husholdning kan dette produktet forårsake radioforstyrrelser. I slike tilfeller må brukeren søke på nødvendige forholdsregler. (Modell som støttes: QM85R, QM85R-B)

Denne enheten er et digitalt apparat i klasse B. (Støttede modeller: QM43R, QM49R, QM50R, QM55R, QM65R, QM75R)

* Du finner detaljerte spesifikasjoner for enheten på nettstedet til Samsung.

* Questo è un prodotto di classe A. In un ambiente domestico potrebbe generare interferenze radio, rendendo necessario per l'utente adottare misure adeguate. (Modello supportato: QM85R, QM85R-B)
Questo dispositivo è un apparecchio digitale di Classe B. (Modelli supportati: QM43R, QM49R, QM50R, QM55R, QM65R, QM75R)

* Per le specifiche dettagliate del dispositivo, visitare il sito Web Samsung.

* Este es un producto de clase A. En un entorno doméstico este producto puede provocar interferencias de radio, en cuyo caso el usuario deberá tomar las medidas adecuadas. (Modelo admitido: QM65R, QM75R, QM85R, QM85R-B)

Este dispositivo es un aparato digital de Clase B. (Modelos admitidos: QM43R, QM49R, QM50R, QM55R, QM65R, QM75R)
* Para obtener especificaciones detalladas de cada dispositivo, visite el sitio web de Samsung.

Español Guía de configuración rápida

* El color y el aspecto pueden variar según el producto, y el contenido del manual está sujeto a cambios sin previo aviso para mejorar el rendimiento.
* Descargue el manual del usuario desde el sitio web si necesita más información.

Comprobación de los componentes

(1) Guía de configuración rápida (2) Tarjeta de garantía (No disponible en algunos lugares) (3) Guía de regulaciones (4) Cable de alimentación (5) Pilas (AAA x 2) (No disponible en algunos lugares) (6) Mando a distancia (7) Adaptador RS232C (8) SOPORTE PARA CABLES (Modelos admitidos: QM65R, QM75R, QM85R, QM85R-B)
Póngase en contacto con el distribuidor donde adquirió el producto si falta alguno de los componentes.
Los componentes pueden variar según las localidades.

Partes

- Sensor del mando a distancia Pulse un botón del mando a distancia apuntando al sensor ubicado en la parte delantera del producto para utilizar la función correspondiente a dicho botón.
 - El uso de otros dispositivos de visualización en el mismo espacio que el mando a distancia de este producto puede provocar que dichos dispositivos se controlen de forma involuntaria.
- Indicador de encendido
- Botón de encendido Enciende o apaga el producto.

Conexión y uso de un dispositivo fuente Consulte las descripciones en la página anterior.

* Utilice un cable Cat 7 (tipo *STP) para la conexión. (10/100 Mbps)

Specificaciónes completa za pritrditev na steno

1 Ime modela / 2 Luknje za vijake po standardu VESA (A * B) v milimetrh / 3 C / 4 Običajni vijak / 5 Količina / 6 Stenski nosilec / 7 Izdelek

* To je izdelek razreda A. V domačem okolju lahko ta izdelek povzroča radijske motnje. V tem primeru bo uporabnik morda moral ustrezno ukrepati. (Podprtí model: QM85R, QM85R-B)

Naprava je digitalni aparat razreda B. (Podprtí modelí: QM43R, QM49R, QM50R, QM55R, QM65R, QM75R)

* Podrobneje tehnične podatke o napravi lahko najdete na spletnem mestu podjetja Samsung.

* Este es un producto de clase A. En un entorno doméstico este producto puede provocar interferencias de radio, en cuyo caso el usuario deberá tomar las medidas adecuadas. (Modelo admitido: QM65R, QM75R, QM85R, QM85R-B)

Este dispositivo es un aparato digital de Clase B. (Modelos admitidos: QM43R, QM49R, QM50R, QM55R, QM65R, QM75R)

* Para obtener especificaciones detalladas de cada dispositivo, visite el sitio web de Samsung.

Norsk Hurtigoppsettveiledning

* Fargen og utseendet kan variere avhengig av produktet, og innholdet i denne håndboken kan bli endret uten forvarsel for å forbedre brukeren.

* Last ned brukerhåndboken fra nettstedet hvis du ønsker flere opplysninger.

Kontrollere komponentene

(1) Hurtigoppsettveiledning (2) Garantikort (Ikke tilgjengelig enkelte steder) (3) Veiledning om lover og forskrifter (4) Strømfødring (5) Batterier (AAA x 2) (Ikke tilgjengelig enkelte steder) (6) Fjernkontroll (7) RS232C adapter (8) KABELHOLDER (Støttede modeller: QM65R, QM75R, QM85R, QM85R-B)
Kontakt leverandøren du kjøpte produktet av hvis det mangler noen komponenter.
Komponenter kan variere på forskjellige steder.

Deler

- Fjernkontrollsensor Trykk på en knapp på fjernkontrollen som peker på sensoren på forsiden av produktet, for å utføre den tilhørende funksjonen.
 - Bruk av andre skjermenheter i samme område som fjernkontrollen til dette produktet kan føre til at andre skjermenheter blir utslisikket kontrollert.
- Strømindikator
- Strømknapp Slår produktet på eller av.

Koble til og bruk en kildeenhett Se beskrivelsene på forrige side.
* Bruk en Cat 7-kabel (*STP-type) for tilkoblingen. (10/100 Mbps)

Spesifikasjoner for veggfeste
1 Modellnavn / 2 VESA-spesifikasjoner for skruer hull (A * B) i millimeter / 3 C / 4 Standardskruer / 5 Antall / 6 Veggfestebrakett / 7 Produkt

* Dette er et klasse A-produkt. I en privat husholdning kan dette produktet forårsake radioforstyrrelser. I slike tilfeller må brukeren søke på nødvendige forholdsregler. (Modell som støttes: QM85R, QM85R-B)

Denne enheten er et digitalt apparat i klasse B. (Støttede modeller: QM43R, QM49R, QM50R, QM55R, QM65R, QM75R)

* Du finner detaljerte spesifikasjoner for enheten på nettstedet til Samsung.

* Dette er et klasse A-produkt. I en privat husholdning kan dette produktet forårsake radioforstyrrelser. I slike tilfeller må brukeren søke på nødvendige forholdsregler. (Modell som støttes: QM85R, QM85R-B)

Denne enheten er et digitalt apparat i klasse B. (Støttede modeller: QM43R, QM49R, QM50R, QM55R, QM65R, QM75R)

* For detaljerte tekniske spesifikasjoner, gå til Samsungs nettsted.

* Questo è un prodotto di classe A. In un ambiente domestico potrebbe generare interferenze radio, rendendo necessario per l'utente adottare misure adeguate. (Modello supportato: QM85R, QM85R-B)
Questo dispositivo è un apparecchio digitale di Classe B. (Modelli supportati: QM43R, QM49R, QM50R, QM55R, QM65R, QM75R)

* Para obter mais informações sobre as especificações do dispositivo, visite o website da Samsung.

* Este es un producto de clase A. En un entorno doméstico este producto puede provocar interferencias de radio, en cuyo caso el usuario deberá tomar las medidas adecuadas. (Modelo admitido: QM65R, QM75R, QM85R, QM85R-B)

Este dispositivo es un aparato digital de Clase B. (Modelos admitidos: QM43R, QM49R, QM50R, QM55R, QM65R, QM75R)

* Para obtener más información sobre las especificaciones del dispositivo, visite el website de Samsung.

* Dette er et klasse A-produkt. I en privat husholdning kan dette produktet forårsake radioforstyrrelser. I slike tilfeller må brukeren søke på nødvendige forholdsregler. (Modell som støttes: QM85R, QM85R-B)

Denne enheten er et digitalt apparat i klasse B. (Støttede modeller: QM43R, QM49R, QM50R, QM55R, QM65R, QM75R)

* For detaljerte tekniske spesifikasjoner, gå til Samsungs nettsted.

* Questo è un prodotto di classe A. In un ambiente domestico potrebbe generare interferenze radio, rendendo necessario per l'utente adottare misure adeguate. (Modello supportato: QM85R, QM85R-B)

Questo dispositivo è un apparecchio digitale di Classe B. (Modelli supportati: QM43R, QM49R, QM50R, QM55R, QM65R, QM75R)

* Para obter mais informações sobre as especificações do dispositivo, visite o website da Samsung.

Delar

- Fjærnsensor Trykk på en knapp på fjærkontrollen och rikta den mot sensorn på produktens framsida när du vill utföra motsvarande funktion.
 - Användning av andra skärmenheter på samma plats som fjærkontrollen för den här produkten kan orsaka att skärmenheterna styrs utan avsikt.
- Strömindikator
- Strömknapp Slår på eller av produkten.

Ansluta och använde en källenhett Se beskrivningarna på föregående sida.
* Använd en Cat 7-kabel (*STP-typ) för anslutningen. (10/100 Mbps)

Spesifikationer för väggstativet
1 Modellnamn / 2 VESA-skruvhålsspecifikationer (A * B) i millimeter / 3 C / 4 Standardskruv / 5 Antal / 6 Väggh monteringsfäste / 7 Produkt

* Detta är en produkt av klass A. I hemmiljö kan produkten orsaka radio störningar. I så fall kan användaren behöva vidta nödvändiga åtgärder. (Modell som stöds: QM85R, QM85R-B)

Den här enheten är en digital apparat i klass B. (Modeller som stöds: QM43R, QM49R, QM50R, QM55R, QM65R, QM75R)

* Detaljerade enhetsspecifikationer finns på Samsungs webbplats.

Polski Skrócona instrukcja konfiguracji

* Kolor i wygląd mogą się różnić w zależności od produktu. Treść tej instrukcji obsługi może być wczesniejszego powiadomienia uległa zmianie w celu poprawy jakości pracy produktu.

* Więcej informacji można uzyskać, pobierając instrukcję obsługi ze strony internetowej.

Sprawdzenie zawartości

(1) Skrócona instrukcja konfiguracji (2) Karta gwarancyjna (Dostępna w zależności od kraju) (3) Instrukcja montażu (4) Kabel zasilający (5) Baterie (AAA x 2) (Dostępna w zależności od kraju) (6) Pilot (7) Adapter RS232C (8) UCHWYT NA PRZEWODOY (Obsługiwane modele: QM6