

 **steelseries**

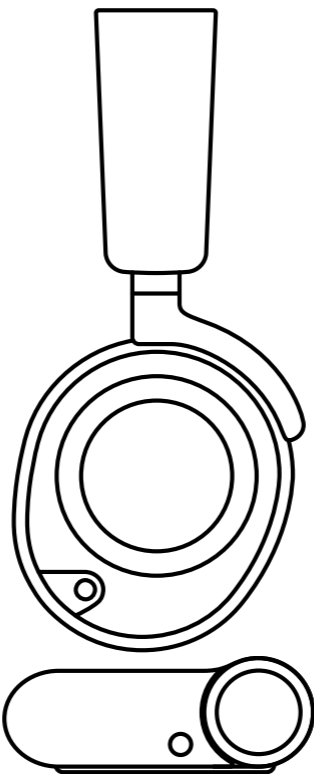

**ARCTIS NOVA  
PRO WIRELESS**

---

PRODUCT INFORMATION GUIDE

---

# TABLE OF CONTENTS

---

General .....	3
Product Overview .....	4
Setup .....	6
Charging .....	7
Power On/Off .....	8
Pairing .....	8
Bluetooth .....	9
Base Station Operation .....	10
Audio Options .....	11
Audio Output Settings .....	12
Active Noise Cancellation .....	13
Microphone .....	14
Perfect Fit .....	15
Speaker Plates .....	16
Translations .....	18
Deutsch .....	18
Español .....	21
Français .....	24
Italiano .....	27
Polski .....	30
Português .....	33
Русский .....	36
日本語 .....	39
简体中文 .....	42
繁體中文 .....	44
한국어 .....	47
Regulatory .....	50

# GENERAL

---

## PACKAGE CONTENTS

Arctis Nova Pro Wireless Headset

Wireless Base Station

Second Battery

USB-C to USB-A Cable (x2)

3.5 mm Audio Cable

Microphone Pop Filter

Product Information Guide

## SYSTEM COMPATIBILITY

Xbox Series X|S, Xbox One

PC

PlayStation 5, PlayStation 4

Nintendo Switch (TV Mode)

Mobile (with USB-C)

Mac

## SOFTWARE

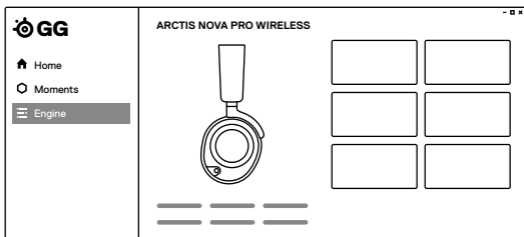

Use Engine inside SteelSeries GG to set custom equalizer settings and control your mic.

GG also has other amazing apps like Sonar, a breakthrough in gaming sound, that allows you to hear what matters most, through cutting-edge audio tools.



**DOWNLOAD NOW**  
[steelseri.es/gg](https://steelseri.es/gg)

# PRODUCT OVERVIEW

---

## HEADSET

- 1 Retractable ClearCast Microphone
- 2 Premium Leatherette Ear Cushions\*
- 3 Elastic Headband
- 4 3.5 mm Audio Jack
- 5 Volume/Control Wheel
- 6 Microphone Mute Button
- 7 Removable Speaker Plates\*
- 8 Mobile Charging Jack (Below the Speaker Plate)
- 9 Power Button
- 10 Swappable Battery (Below the Speaker Plate)
- 11 Bluetooth Button
- 12 Bluetooth LED Indicator
- 13 Power LED Indicator

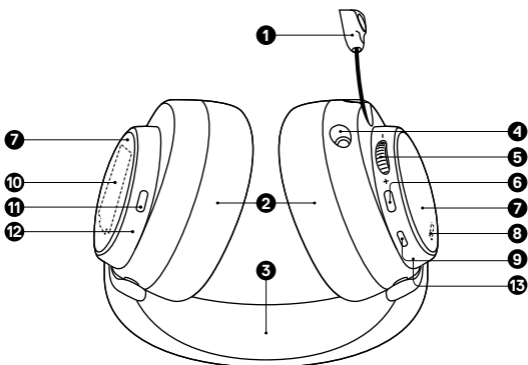

## ACCESSORIES\*

- 14 USB-C to USB-A Cable (x2)
- 15 4-Pole 3.5 mm Audio Cable
- 16 Microphone Pop Filter
- 17 Lithium-Ion Battery (x2)

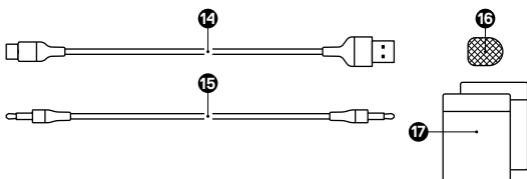

## WIRELESS BASE STATION

- 18 OLED Screen
- 19 Secondary Button
- 20 Control Wheel
- 21 Battery Charging Slot
- 22 Line-Out Jack
- 23 Line-In Jack
- 24 Xbox Jack
- 25 USB Jack

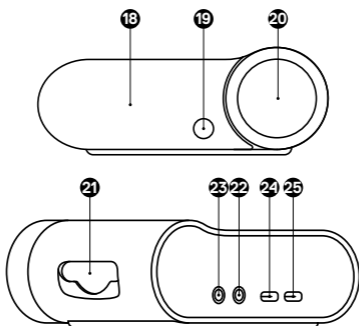

# SETUP

---

## CONNECTIONS

Plug one of the **USB-C to USB-A Cable (14)** into the **Xbox Jack (24)**, and connect the other end to your Xbox. Optionally connect the second **USB-C to USB-A Cable (14)** from the Base Station's **USB Jack (25)** to a PC or console. Change input sources via the **OLED Screen (18)** menu.

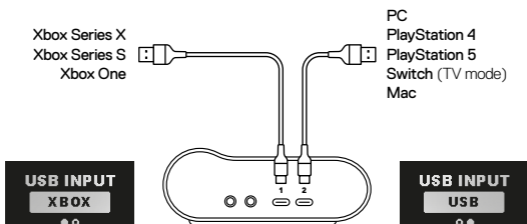

# CHARGING

---

## BASE STATION CHARGING

To charge the second **Lithium-Ion Battery (17)** place it in the charging slot of the base station.

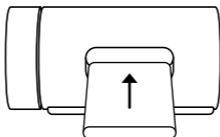

## CHANGING BATTERIES

To change the battery, first remove the right-side **Removable Speaker Plate (7)** by lifting from the groove on the bottom. Then remove the **Swappable Battery (10)** by pushing downward and out to release.

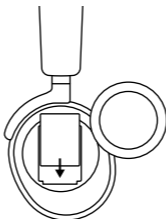

## MOBILE CHARGING

The **USB-C to USB-A Cable (14)** can be used to charge the headset while on the go. Remove the left-side **Removable Speaker Plate (7)**, and connect the cable from the **Mobile Charging Jack (8)** to a USB power source.

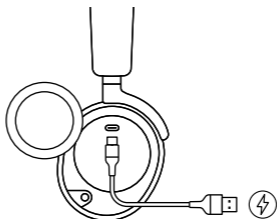

# POWER ON/OFF

---

## POWER

To power the headset on or off press and hold the **Power Button (9)** for 1 second.

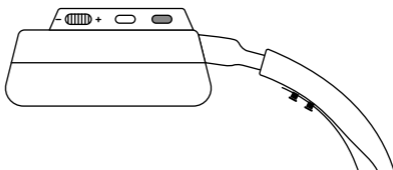

## PAIRING

---

The headset is already paired to the base station when it arrives. In the event you need to re-pair, open the base station menu, and navigate to the following:

Wireless → 2.4G → 2.4G Pairing

Next, while the headset is powered off, hold the power button for 6 seconds until you hear a beep and the light on the headset is flashing rapidly.



# BLUETOOTH

---





## BLUETOOTH POWER

Bluetooth can be powered on or off independently of the 2.4G wireless by pressing and holding the **Bluetooth Button (11)** for 1 second.

## PAIRING

With Bluetooth off, press and hold the **Bluetooth Button (11)** for 4 seconds.

## CONTROL

-  Answer/End Voice Call  
Single press the **Bluetooth Button (11)**
-  Play/Pause Music  
Single press the **Bluetooth Button (11)**
-  Skip Track  
Double press the **Bluetooth Button (11)**
-  Previous Track  
Triple press the **Bluetooth Button (11)**

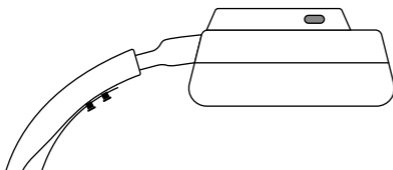

# BASE STATION OPERATION

---

## HOME SCREEN

- 1 Press and release the **Control Wheel (20)** or the Headset's **Volume/Control Wheel (5)** to toggle between Volume and ChatMix (PC only, requires software install).



- 2 Rotate the **Control Wheel (20)** or the Headset's **Volume/Control Wheel (5)** to adjust the selected parameter.

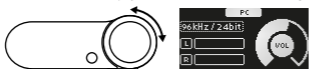

- 3 Press and hold the control wheel or the Headset's **Volume/Control Wheel (5)** to bring up the main menu.



## MAIN MENU

- 1 Rotate the **Control Wheel (20)** or the Headset's **Volume/Control Wheel (5)** to cycle menu items.



- 2 Press and release the **Control Wheel (20)** or the Headset's **Volume/Control Wheel (5)** to select.



- 3 Press and release the **Secondary Button (19)** or the Headset's **Power Button (9)** to move back in the menu.



# AUDIO OPTIONS

---

## SURROUND

Toggle Software Surround Sound On/Off  
(PC only, requires software install)



## EQUALIZER

Customize your sound with included  
presets or fully adjustable 10-band EQ



## GAIN

Changes the maximum output  
level of the GameDAC



## SIDETONE

Select the amount of your own voice  
you wish to hear in the headphones



## MIC VOLUME

Optimize the level of the  
microphone for your system



# AUDIO OUTPUT SETTINGS

---

## SPEAKERS

Play game and chat audio through a pair of external speakers.

- 1 Connect a 3.5 mm cable (not included) from the Base Station's **Line-Out Jack (22)** to your speakers.
- 2 In the **OLED Screen (18)** Menu set the Line Out option to 'Speakers'.

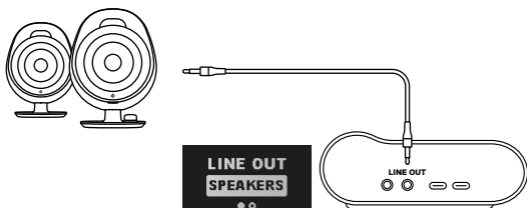

## STREAM

Mix your Main, Aux, and Mic audio together to send to a PC for streaming.

- 1 Connect a 3.5 mm cable (not included) from the Base Station's **Line-Out Jack (22)** to your stream PC's Soundcard input.
- 2 In the **OLED Screen (18)** Menu set the Line Out option to 'Stream'.
- 3 Adjust your custom mix via the Stream Mixer on the **OLED Screen (18)**.

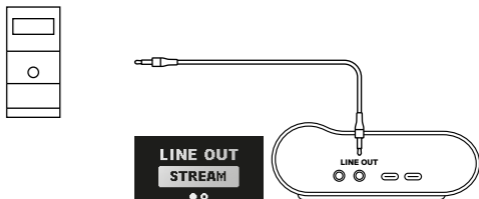

# ACTIVE NOISE CANCELLATION

---

## ANC

To toggle ANC on/off, single press the Headset's **Power Button (9)**.

## TRANSPARENCY

To enable transparency mode, double press the Headset's **Power Button (9)**.

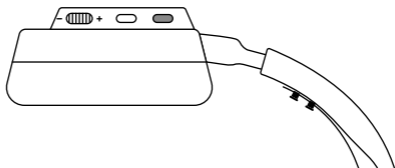

# MICROPHONE

---

## RETRACTABLE MICROPHONE

Out of the box, the **Retractable ClearCast Microphone (1)** is retracted. To use the microphone, slide it away from the headset until it reaches full extension.

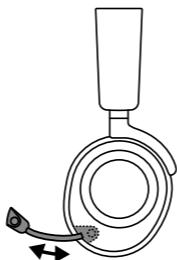

## POSITIONING

Position the **Retractable ClearCast Microphone (1)** close to the corner of your mouth with the front surface facing you.

**Note:** The microphone should not be used when retracted.

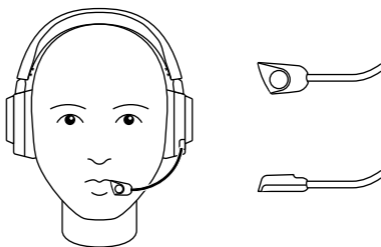

# PERFECT FIT

---

## EARCUP ADJUSTMENT

Slide the Earcups up or down to change the overall height.



## HEADBAND ADJUSTMENT

Change the position of the **Elastic Headband (3)** on one or both sides to achieve the desired tension and flex.

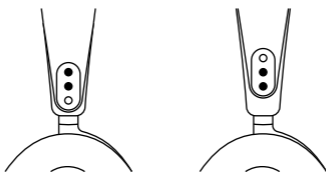

## SPEAKER PLATES

---

The *Removable Speaker Plates (7)* are attached with magnets. To remove for replacement, place your fingernail in the groove at the bottom of the plate and gently lift.

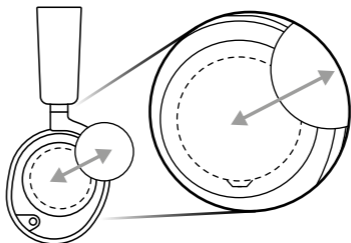





# TRANSLATIONS

---

## DEUTSCH

### ALLGEMEIN

#### LIEFERUMFANG

Arctis Nova Pro Wireless Headset

Wireless-Basisstation

Sekundärakku

USB-C- auf USB-A-Kabel (x2)

3,5-mm-Audiokabel

Mikrofon-Popschutz

Produkt-Informationshandbuch

#### KOMPATIBILITÄT

Xbox Series X|S, Xbox One, PC, PlayStation 5, PlayStation 4, Nintendo Switch (TV-Modus), Mobiltelefon (per USB-C), Mac

#### SOFTWARE

Mit Engine in SteelSeries GG kannst du die Equalizer- und dein Mikrofon-Einstellungen an deine Vorlieben anpassen.

In GG findest du auch weitere spannende Anwendungen wie Sonar, eine innovative App im Bereich Gaming-Audio, mit der du dank modernster Audiotools genau die Sounds hören kannst, die am wichtigsten sind.

**JETZT HERUNTERLADEN – [steelseries.es/gg](https://steelseries.es/gg)**

### PRODUKTÜBERSICHT

#### HEADSET

- |   |  |
|---|--|
| 1 Einziehbares ClearCast-Mikrofon                     | 8 Mobiler Ladeanschluss<br>(unter der Lautsprecherabdeckung) |
| 2 Geräuschisolierende Ohrpolster mit Kunstlederbezug* | 9 Power-Taste  |
| 3 Flexibler Kopfbügel                                 | 10 Austauschbarer Akku<br>(unter der Lautsprecherabdeckung)  |
| 4 3,5-mm-Audiobuchse                                  | 11 Bluetooth-Taste   |
| 5 Lautstärkereglер/Steuererrad                        | 12 Bluetooth LED-Anzeige                                     |
| 6 Mikrofon-Stummschalttaste                           | 13 Power LED-Anzeige   |
| 7 Abnehmbare Lautsprecherabdeckungen*                 |  |

#### ZUBEHÖR\*

- |                                |                            |
|--------------------------------|----------------------------|
| 14 USB-C- auf USB-A-Kabel (x2) | 16 Mikrofon-Popschutz      |
| 15 4-poliges 3,5-mm-Audiokabel | 17 Lithium-Ionen-Akku (x2) |

#### WIRELESS-BASISSTATION

- |                       |                     |
|-----------------------|---------------------|
| 18 OLED-Anzeige       | 22 Line-Out-Ausgang |
| 19 Sekundärregler     | 23 Line-In-Eingang  |
| 20 Steuererrad        | 24 Xbox-Anschluss   |
| 21 Akku-Ladeanschluss | 25 USB-Anschluss    |

\*Zubehör und Ersatzteile gibt es unter [steelseries.com/gaming-accessories](https://steelseries.com/gaming-accessories)

### EINRICHTUNG

#### ANSCHLÜSSE

Stecke eines der **USB-C- auf USB-A-Kabel (14)** in den **Xbox-Anschluss (24)** und verbinde das andere Ende des Kabels mit deiner Xbox. Alternativ kannst du das sekundäre **USB-C- auf USB-A-Kabel (14)** aus dem **USB-Anschluss (25)** der Basisstation in einen PC bzw. eine Konsole stecken. Die Eingangsquellen kannst du über das Menü in der **OLED-Anzeige (18)** auswählen.

## LADEVORGANG

### LADEVORGANG PER BASISSTATION

Um den sekundären *Lithium-Ionen-Akku (17)* zu laden, stecke ihn in den Ladeanschluss der Basisstation.

### AKKUWECHSEL

Um den Akku zu wechseln, entferne zunächst die **Abnehmbare Lautsprecherabdeckungen (7)** auf der rechten Seite, in dem du sie mithilfe der Einkerbung an der Unterseite löst. Entferne anschließend den **Austauschbarer Akku (10)**, indem du ihn nach unten und dann nach außen drückst.

### MOBILER LADEVORGANG

Über das **USB-C- auf USB-A-Kabel (x2) (14)** kann das Headset auch unterwegs geladen werden. Entferne die **Abnehmbare Lautsprecherabdeckungen (7)** auf der linken Seite und verbinde dann das Kabel vom **Mobiler Ladeanschluss (8)** mit einer USB-Stromquelle.

## VERWENDUNG

### EIN- UND AUSSCHALTEN

Um das Headset ein- und auszuschalten, halte die **Power-Taste (9)** 1 Sekunde gedrückt.

### KOPPELN

Das Headset ist bereits von Werk aus mit der Basisstation gekoppelt. Falls eine erneute Kopplung erforderlich ist, öffne dazu das Menü der Basisstation und navigiere wie folgt durch das Menü:

Wireless → 2,4G → 2,4G-Kopplung

Halte dann bei ausgeschaltetem Headset die Power-Taste 6 Sekunden lang gedrückt, bis ein Signalton ertönt und die LED am Headset schnell blinkt.

## BLUETOOTH

### BLUETOOTH-NUTZUNG

Bluetooth kann unabhängig von der 2.4 G-Funkverbindung ein- oder ausgeschaltet werden, indem die **Bluetooth-Taste (11)** 1 Sekunde lang gedrückt wird.

### KOPPELN

Wenn Bluetooth deaktiviert ist, drücke und halte die **Bluetooth-Taste (11)** 4 Sekunden lang.

### STEUERUNG

Anruf entgegennehmen/beenden  
**Bluetooth-Taste (11)** einmal drücken

Musik abspielen/pausieren  
**Bluetooth-Taste (11)** einmal drücken

Nächster Titel  
**Bluetooth-Taste (11)** zweimal drücken

Vorheriger Titel  
**Bluetooth-Taste (11)** dreimal drücken

## NUTZUNG DER BASISSTATION

### STARTBILDSCHIRM

- 1 Drücke und lasse das **Steuerrad (20)** oder die **Lautstärkereglern/Steuerrad (5)** des Headsets los, um zwischen Lautstärkeregelung und ChatMix umzuschalten (verfügbar auf PC, entsprechende Software erforderlich).
- 2 Drehe das **Steuerrad (20)** oder den **Lautstärkereglern/Steuerrad (5)** des Headsets, um den ausgewählten Parameter einzustellen.
- 3 Drücke und halte das **Steuerrad** oder den **Lautstärkereglern/ Steuerrad (5)** des Headsets, um das Hauptmenü aufzurufen.

### HAUPTMENÜ

- 1 Drehe das **Steuerrad (20)** oder den **Lautstärkereglern/Steuerrad (5)** des Headsets, um durch die Menüpunkte zu wechseln.

- 2 Drücke einmal kurz das **Steuerrad (20)** oder den **Lautstärkeregler/Steuerrad (5)** des Headsets und lass es wieder los, um eine Menüoption auszuwählen.
- 3 Drücke einmal kurz das **Sekundärregler (19)** oder den **Power-Taste (9)** des Headsets und lasse es los, um im Menü einen Schritt zurückzugehen.

## AUDIOEINSTELLUNGEN

### SURROUND-SOUND

Software Surround-Sound Ein/Aus  
(nur für PC verfügbar, Software erforderlich)

### EQUALIZER

Passen den Sound anhand der Voreinstellungen nach Belieben an oder nutze die Feineinstellungsoptionen des 10-Band-Equalizers.

### VERSTÄRKER

Reguliert den maximalen Ausgangspegel des GameDAC

### SIDETONE-FUNKTION

Passen die Lautstärke der Wiedergabe deiner eigenen Stimme über die Kopfhörer an

### MIKROFON-LAUTSTÄRKE

Stelle die optimale Lautstärke des Mikrofons für dein System ein

## AUDIOAUSGABE-EINSTELLUNGEN

### LAUTSPRECHER

So kannst du die Wiedergabe von Spiele- und Chat-Audio über zwei externe Lautsprecher aktivieren:

- 1 Verbinde ein 3,5-mm-Kabel (nicht im Lieferumfang enthalten) vom **Line-Out-Ausgang (22)** der Basisstation mit deinen Lautsprechern.
- 2 Ändere im Menü der **OLED-Anzeige (18)** die Line-Out-Option auf „Lautsprecher“.

### STREAMING

Mixe dein Primär-, Aux- und Mikrofon-Audio zusammen, um es zum Streamen an deinen PC zu senden.

- 1 Verbinde ein 3,5-mm-Kabel (nicht im Lieferumfang enthalten) vom **Line-Out-Ausgang (22)** der Basisstation mit dem Soundcard-Eingang deines Streaming-PCs.
- 2 Ändere im Menü der **OLED-Anzeige (18)** die Line-Out-Option auf „Stream“.
- 3 Passen den Audiomix über den Stream Mixer auf der **OLED-Anzeige (18)** nach deinen Vorlieben an.

## ACTIVE NOISE CANCELLATION

### ANC

Um ANC zu ein-/auszuschalten, drücke die **Power-Taste (9)** des Headsets.

### TRANSPARENCY-MODUS

Um den Transparency-Modus zu aktivieren, drücke die **Power-Taste (9)** des Headsets zweimal.

## MIKROFON

### EINZIEHBARES MIKROFON

Wenn du das Headset zum ersten Mal aus der Verpackung nimmst, ist das **Einziehbares ClearCast-Mikrofon (1)** eingezogen. Wenn du das Mikrofon aktivieren willst, musst du es vollständig aus dem Headset herausziehen.

### POSITIONIERUNG

Positioniere das **Einziehbares ClearCast-Mikrofon (1)** nahe an deinem Mundwinkel, mit der Vorderseite Richtung Gesicht.

**Hinweis:** Das Mikrofon sollte nicht verwendet werden, wenn es eingefahren ist.

## PERFEKTE PASSFORM

### ANPASSEN DER OHRMUSCHELN

Schiebe die Ohrmuscheln nach oben oder unten, bis die gewünschte Höhe erreicht ist.

## ANPASSUNG DES KOPFBÜGELS

Ändere die Position des **Flexibler Kopfbügel (3)** auf einer oder beiden Seiten, um den gewünschten Druck und die bevorzugte Flexibilität zu einzustellen.

## LAUTSPRECHERABDECKUNGEN

Die **Abnehmbare Lautsprecherabdeckungen (7)** sind magnetisch. Um die Abdeckungen auszutauschen, führe deinen Fingernagel in die Rille an der Unterseite der Abdeckung ein und hebe sie vorsichtig an.

---

# ESPAÑOL

## GENERAL

### CONTENIDO DEL PAQUETE

Auriculares Arctis Nova Pro Wireless

Estación base inalámbrica

Batería de repuesto

Cable USB-C a USB-A (x2)

Cable de audio de 3,5 mm

Filtro antipop para micrófono

Guía de información sobre el producto

### COMPATIBILIDAD DEL SISTEMA

Xbox Series X|S, Xbox One, PC, PlayStation 5, PlayStation 4,

Nintendo Switch (modo TV), Móvil (con USB-C), Mac

### SOFTWARE

Utiliza Engine dentro de Steelseries GG para configurar los ajustes personalizados del ecualizador y controlar tu micrófono.

GG también tiene otras aplicaciones asombrosas como Sonar, pionera en sonido gaming, que te permite escuchar lo que más importa, gracias a herramientas vanguardistas de audio.

**DESCARGAR AHORA, [steelseri.es/gg](https://steelseri.es/gg)**

## RESUMEN DEL PRODUCTO

### AURICULARES

- |   |  |
|---|--|
| 1 Micrófono retráctil ClearCast                     | 8 Conector para carga móvil (debajo de la placa del altavoz) |
| 2 Almohadillas de polipiel para aislamiento sonoro* | 9 Botón de encendido   |
| 3 Diadema elástica                                  | 10 Batería intercambiable (debajo de la placa del altavoz)   |
| 4 Conector audio de 3,5 mm                          | 11 Botón Bluetooth   |
| 5 Control del volumen/perilla                       | 12 Indicador LED de Bluetooth                                |
| 6 Botón para silenciar el micrófono                 | 13 LED de encendido  |
| 7 Placas desmontables*                              |  |

### ACCESORIOS\*

- |                                      |                                  |
|--------------------------------------|----------------------------------|
| 14 Cable USB-C a USB-A (x2)          | 16 Filtro antipop para micrófono |
| 15 Cable de audio de 3,5 mm, 4 polos | 17 Batería de ion de litio (x2)  |

### ESTACIÓN BASE INALÁMBRICA

- |                                       |                                 |
|---------------------------------------|---------------------------------|
| 18 Pantalla OLED                      | 22 Conector de salida de línea  |
| 19 Botón secundario                   | 23 Conector de entrada de línea |
| 20 Rueda de control                   | 24 Conector para Xbox           |
| 21 Ranura para la carga de la batería | 25 Conector USB                 |

\* Los accesorios y piezas de sustitución están en [steelseries.com/gaming-accessories](https://steelseries.com/gaming-accessories)

## CONFIGURACIÓN

### CONEXIONES

Enchufa uno de los **Cable USB-C a USB-A (14)** al **Conector para Xbox (24)** y conecta el otro extremo a tu Xbox. También dispone de la opción de conectar el segundo **Cable USB-C a USB-A (14)** desde la estación base **Conector USB (25)** al PC o a la consola. Modifica las fuentes de entrada a través del menú de **Pantalla OLED (18)**.

## CARGAR

### CARGAR LA ESTACIÓN BASE

Para cargar la segunda **Batería de ion de litio (17)** colóquela en la ranura de carga de la estación base.

### CARGAR BATERÍAS

Para cargar la batería, en primer lugar se debe extraer **Placas desmontables (7)** del lado derecho levantándola desde la ranura en la parte baja. Después, retira la **Batería intercambiable (10)** empujándola hacia abajo y hacia afuera para que se suelte.

### CARGA MÓVIL

El **Cable USB-C a USB-A (14)** se puede utilizar para cargar los auriculares sobre la marcha. Separa el **Placas desmontables (7)** de la parte izquierda y conecta el cable desde el **Conector para carga móvil (8)** a una fuente de alimentación USB.

## ALIMENTACIÓN

### ENCENDER/APAGAR

Para encender o apagar los auriculares, mantén pulsado el **Botón de encendido (9)** durante 1 segundo.

## EMPAREJAMIENTO

El auricular se entrega ya emparejado con la estación base. En caso de que tengas que volver a emparejarlo, abre el menú de la estación base y navega a:

Inalámbrico → 2.4G → 2.4G emparejamiento

A continuación, mientras el auricular está apagado, mantén pulsado el botón durante 6 segundos hasta que oigas un sonido y la luz del auricular parpadee rápidamente.

## BLUETOOTH

### ALIMENTACIÓN BLUETOOTH

El Bluetooth se puede encender o apagar independientemente del 2.4G inalámbrico manteniendo pulsando el **Botón Bluetooth (11)** durante 1 segundo.

### EMPAREJAMIENTO

Con el Bluetooth apagado, pulsa y mantén pulsado el **Botón Bluetooth (11)** durante 4.

### CONTROL

Responder/finalizar llamada de voz

Pulsar una vez el **Botón Bluetooth (11)**

Reproducir/pausar música

pulsar una vez el **Botón Bluetooth (11)**

Saltar pista

pulsar dos veces el **Botón Bluetooth (11)**

Pista anterior

Pulsar tres veces el **Botón Bluetooth (11)**

## MANEJO DE LA ESTACIÓN BASE

### PANTALLA DE INICIO

- 1 Pulsa y suelta la **Rueda de control (20)** o la **Control del volumen/perilla (5)** del auricular para alternar entre volumen y ChatMix (solo para PC necesita instalación del software).
- 2 Gira la **Rueda de control (20)** o la **Control del volumen/perilla (5)** del auricular para ajustar el parámetro seleccionado.
- 3 Pulsa y mantén pulsada la perilla de control o la **Control del volumen/perilla (5)** del auricular para recuperar el menú principal.

## MENÚ PRINCIPAL

- 1 Gira la **Rueda de control (20)** o la **Control del volumen/perilla (5)** de los auriculares para desplazarte por los puntos del menú.
- 2 Pulsa y suelta la **Rueda de control (20)** o la **Control del volumen/perilla (5)** de los auriculares para seleccionar.
- 3 Pulsa y suelta la **Botón secundario (19)** o la **Botón de encendido (9)** de los auriculares para retroceder por el menú.

## OPCIONES DE AUDIO

### ENVOLVENTE

Alterna entre software de sonido envolvente activado/ desactivado (solo PC, requiere instalación de software)

### ECUALIZADOR

Personaliza tu sonido con los preajustes incorporados o con el ecualizador de 10 bandas totalmente configurable

### GANANCIA

Modifica el nivel máximo de salida del GameDAC

### SIDETONE

Selecciona cuánto quieres oír de tu propia voz en los auriculares.

### VOLUMEN DEL MICRÓFONO

Optimiza el nivel del micrófono para tu sistema

## AJUSTES DE SALIDA DE AUDIO

### ALTAVOCES

El audio del juego y el chat se oyen a través de un par de altavoces externos.

- 1 Conecta un cable de 3,5 mm (no incluido) de la estación base **Conector de salida de línea (22)** a tus altavoces.
- 2 En el **Pantalla OLED (18)** selecciona la opción salida de línea «Altavoces».

### STREAM

Mezcla los audios principal, auxiliar y micrófono para así enviar a un PC para streaming.

- 1 Conecta un cable de 3,5 mm (no incluido) de la estación base **Conector de salida de línea (22)** a la entrada de la tarjeta de audio de tu PC para el streaming.
- 2 En el menú **Pantalla OLED (18)** selecciona la opción salida de línea «Altavoces».
- 3 Configura tu mezcla personal a través del Stream Mixer en la **Pantalla OLED (18)**.

## CANCELACIÓN ACTIVA DE RUIDO

### CCR

Para alternar entre activar/desactivar la CR pulsa el **Botón de encendido (9)**.

### TRANSPARENCIA

Para habilitar el modo transparencia, pulsa dos veces el **Botón de encendido (9)** del altavoz.

## MICRÓFONO

### MICRÓFONO RETRÁCTIL

El **Micrófono retráctil ClearCast (1)** se suministra replegado. Para utilizar el micrófono, extiéndelo hasta que alcance la longitud máxima.

### COLOCACIÓN

Coloca el **Micrófono retráctil ClearCast (1)** cerca de la comisura de los labios con la superficie frontal apuntando hacia ti.

**Aviso:** El micrófono no se debe utilizar cuando está replegado.

## AJUSTE PERFECTO

### AJUSTE DE LOS AURICULARES

Sube o baja los auriculares para cambiar su altura en conjunto.

## AJUSTE DE DIADEMA

Change la position de la *Diadema élastica (3)* en uno o en ambos lados para que logres la tensión y flexibilidad que buscas.

## PLACAS

Las *Placas desmontables (7)* están fijadas por imanes. Para retirarlas, coloca la uña en la ranura de la parte baja de la placa y levántala suavemente.

---

# FRANÇAIS

## GÉNÉRAL

### CONTENU DE L'EMBALLAGE

Casque audio sans fil Arctis Nova Pro

Station de base sans fil

Deuxième batterie

Câble USB-C vers USB-A (x2)

Câble audio 3,5 mm

Filtre anti-pop pour microphone

Guide d'information sur le produit

### COMPATIBILITÉ SYSTÈME

PC, PlayStation 5, PlayStation 4, Nintendo Switch (Mode TV), Téléphone mobile (avec USB-C), Mac

### LOGICIEL

Utilisez Engine dans SteelSeries GG pour définir des paramètres d'égaliseur personnalisés et contrôler votre micro.

GG dispose aussi d'autres applications exceptionnelles comme Sonar, une révolution en termes de son de jeu, qui vous permet d'entendre ce qui compte le plus, par le biais d'outils audio de pointe.

**TÉLÉCHARGER MAINTENANT – [steelseri.es/gg](https://steelseri.es/gg)**

## APERÇU DU PRODUIT

### CASQUE D'ÉCOUTE

- |   |   |
|---|---|
| 1 Microphone ClearCast rétractable                              | 8 Prise de chargement mobile (sous la plaque de l'écouteur) |
| 2 Coussinets pour oreilles en similicuir de qualité supérieure* | 9 Bouton d'alimentation                                     |
| 3 Bandeau élastique*  | 10 Batterie remplaçable (sous la plaque de l'écouteur)      |
| 4 Prise audio 3,5 mm  | 11 Bouton Bluetooth   |
| 5 Molette de volume/contrôle                                    | 12 Indicateur LED Bluetooth                                 |
| 6 Bouton de sourdine du microphone                              | 13 LED d'alimentation                                       |
| 7 Plaques d'écouteurs amovibles*                                |   |

### ACCESSOIRES\*

- |                                 |                                    |
|---------------------------------|------------------------------------|
| 14 Câble USB-C vers USB-A (x2)  | 16 Filtre anti-pop pour microphone |
| 15 Câble audio 3,5 mm à 4 pôles | 17 Batterie lithium-ion (x2)       |

### STATION DE BASE SANS FIL

- |  |                             |
|--|-----------------------------|
| 18 Écran OLED                          | 22 Prise de sortie de ligne |
| 19 Bouton secondaire                   | 23 Prise d'entrée de ligne  |
| 20 Molette de contrôle                 | 24 Prise Xbox               |
| 21 Logement de recharge de la batterie | 25 Prise USB                |

\* Retrouvez les accessoires et les pièces de rechange sur [steelseries.com/gaming-accessories](https://steelseries.com/gaming-accessories)

## CONFIGURATION

### CONNEXIONS

Branchez l'un des *Câble USB-C vers USB-A (14)* à la *Prise Xbox (24)*, et connectez



l'autre extrémité à votre PC ou à votre console. En option, connectez le second **Câble USB-C vers USB-A (14)** de la **Prise USB (25)** de la station de base à un second PC ou une seconde console. Changez les sources d'entrée via le menu **Écran OLED (18)**.

## RECHARGE

### CHARGEMENT DE LA STATION DE BASE

Pour recharger la seconde **Batterie lithium-ion (x2) (16)**, placez-le dans le de la station de base.

### CHANGEMENT DE LA BATTERIE

Pour changer la batterie, retirez d'abord la **Plaques d'écouteurs amovibles (7)** du côté droit en la soulevant de la rainure située sur le fond. Retirez ensuite la **Batterie remplaçable (10)** en la poussant vers le bas et vers l'extérieur pour la libérer.

### CHARGEMENT MOBILE

Le **Câble USB-C vers USB-A (14)** peut être utilisé pour recharger le casque lors de vos déplacements. Retirez la **Plaques d'écouteurs amovibles (7)** de la partie gauche, et connectez le câble de la **Prise de chargement mobile (8)** à une source d'alimentation USB.

## ALIMENTATION

### ALLUMER / ÉTEINDRE

Appuyez sur le **Bouton d'alimentation (9)** et maintenez-le enfoncé pendant 1 seconde pour allumer ou éteindre le casque.

### APPAIRAGE

À son arrivée, le casque est déjà appairé à la station de base. Dans le cas où vous devez procéder à un nouvel appairage, ouvrez le menu de la station de base et naviguez jusqu'à ce qui suit.

Sans fil → 2,4GHz → Appairage 2,4 GHz

Ensuite, tandis que le casque est éteint, maintenez le bouton d'alimentation pendant 6 secondes jusqu'à ce que vous entendiez un bip et que le voyant du casque clignote rapidement.

## BLUETOOTH

### ALIMENTATION BLUETOOTH

La technologie Bluetooth peut être activée ou désactivée indépendamment de la technologie sans fil 2.4G en appuyant sur le **Bouton Bluetooth (11)** pendant 1 seconde.

### APPAIRAGE

Lorsque la fonction Bluetooth est désactivée, maintenez le **Bouton Bluetooth (11)** enfoncé pendant 4 secondes.

### CONTRÔLE

Répondre à/terminer un appel vocal – Une seule fois appuyez sur le **Bouton Bluetooth (11)**

Lecture/pause d'un titre musical

Appuyez une fois sur le **Bouton Bluetooth (11)**

Sauter une piste

Appuyez deux fois sur le **Bouton Bluetooth (11)**

Piste précédente

Appuyez trois fois sur le **Bouton Bluetooth (11)**

## FONCTIONNEMENT DE LA STATION DE BASE

### ÉCRAN D'ACCUEIL

- 1 Appuyez et relâchez la **Molette de contrôle (20)** ou la **Molette de volume/contrôle (5)** du casque pour basculer entre Volume et ChatMix (PC uniquement, nécessite l'installation du logiciel).
- 2 Tournez la **Molette de contrôle (20)** ou le **Molette de volume/contrôle (5)** du casque pour régler le paramètre sélectionné.

- 3 Appuyez et maintenez la molette de contrôle ou la **Molette de volume/contrôle (5)** du casque pour faire apparaître le menu principal.

## MENU PRINCIPAL

- 1 Tournez la **Molette de contrôle (20)** ou la **Molette de volume/contrôle (5)** du casque pour faire défiler les éléments du menu.
- 2 Appuyez et relâchez le **Molette de contrôle (20)** ou le **Molette de volume/contrôle (5)** du casque pour sélectionner.
- 3 Appuyez et relâchez le **Bouton secondaire (19)** ou le **Bouton d'alimentation (9)** du casque pour revenir en arrière dans le menu.

## OPTIONS AUDIO

### SURROUND

Activer/désactiver le son Surround logiciel (sur PC uniquement, nécessite l'installation du logiciel)

### ÉGALISEUR

Personnalisez votre son avec les préséglages inclus ou l'égaliseur 10 bandes entièrement ajustable

### GAIN

Modifie le niveau de sortie maximum du GameDAC

### SIDETONE

Sélectionnez le volume de votre propre voix que vous souhaitez entendre dans le casque.

### VOLUME DU MICRO

Optimise le niveau du microphone pour votre système

## PARAMÈTRES DE SORTIE AUDIO

### HAUT-PARLEURS

Diffusez l'audio des jeux et des chats via une paire de haut-parleurs externes.

- 1 Connectez un câble de 3,5 mm (non inclus) de la **Prise de sortie de ligne (21)** de la station de base à vos haut-parleurs.
- 2 Dans le menu **Écran OLED (18)**, réglez l'option Sortie ligne sur « Haut-parleurs ».

### STREAM

Mixez votre audio principal, auxiliaire et micro ensemble pour l'envoyer à un PC pour le streaming.

- 1 Connectez un câble de 3,5 mm (non inclus) de la **Prise de sortie de ligne (22)** de la station de base à l'entrée Carte son de votre PC de streaming.
- 2 Dans le menu **Écran OLED (18)**, réglez l'option Sortie ligne sur « Stream ».
- 3 Ajustez votre mixage personnalisé via le Stream Mixer sur l'**Écran OLED (18)**.

## SUPPRESSION ACTIVE DU BRUIT

### SAB

Pour activer/désactiver la SAB, appuyez une fois sur le **Bouton d'alimentation (9)** du casque.

### TRANSPARENCE

Pour activer le mode transparence, appuyez deux fois sur le **Bouton d'alimentation (9)** du casque.

## MICROPHONE

### MICROPHONE RÉTRACTABLE

À la sortie de l'emballage, le **Microphone ClearCast rétractable (1)** est rétracté. Pour utiliser le microphone, faites-le glisser en l'éloignant du casque jusqu'à ce qu'il atteigne sa pleine extension.

### POSITIONNEMENT

Positionnez le **Microphone ClearCast rétractable (1)** près du coin de votre bouche, la surface avant vous faisant face.

**Remarque :** Le microphone ne doit pas être utilisé lorsqu'il est rétracté.

## AJUSTEMENT PARFAIT

### RÉGLAGE DES ÉCOUTEURS

Faites glisser les écouteurs vers le haut ou vers le bas pour modifier la hauteur totale.

### RÉGLAGE DU BANDEAU POUR LA TÊTE

Modifiez la position du **Bandeau élastique (3)** d'un ou des deux côtés pour obtenir la tension et la souplesse souhaitées.

### PLAQUES D'ÉCOUTEURS

Les **Plaques d'écouteurs amovibles\* (7)** sont fixées par des aimants.

Pour les retirer afin de les remplacer, placez votre ongle dans la rainure située au bas de la plaque et soulevez doucement.

---

## ITALIANO

### GENERALITÀ

#### CONTENUTO DELLA CONFEZIONE

Cuffia wireless Arctis Nova Pro

Stazione base wireless

Batteria di riserva

Cavo da USB-C a USB-A (x2)

Cavo audio principale da 3,5 mm

Filtro pop del microfono

Guida alle informazioni sul prodotto

#### COMPATIBILITÀ DEL SISTEMA

Xbox Series X|S, Xbox One, PC, PlayStation 5, PlayStation 4,

Nintendo Switch (modalità TV), Cellulare (con USB-C), Mac

#### SOFTWARE

Usa Engine all'interno di SteelSeries GG per impostare le impostazioni dell'equalizzatore personalizzato e controllare il tuo microfono.

GG offre anche altre applicazioni sorprendenti quali Sonar, una vera svolta nel suono per i giochi, che ti permette di sentire ciò che conta di più, attraverso strumenti audio all'avanguardia.

**SCARICALO ORA – [steelseries.es/gg](https://steelseries.es/gg)**

### PANORAMICA SUL PRODOTTO

#### CUFFIE

- |  |                                  |
|--|----------------------------------|
| 1 Microfono [ClearCast] retrattile       | (sotto la piastra dei diffusori) |
| 2 Padiglioni premium in similpelle*      | 9 Pulsante di accensione         |
| 3 Archetto elastico*                     | 10 Batteria sostituibile         |
| 4 Jack audio da 3,5 mm                   | (sotto la piastra dei diffusori) |
| 5 Rotella per volume/controllo           | 11 Pulsante Bluetooth            |
| 6 Pulsante di mute sul microfono         | 12 Indicatore LED Bluetooth      |
| 7 Piastre degli altoparlanti rimovibili* | 13 Indicatore LED di accensione  |
| 8 Jack di ricarica mobile                |                                  |

#### ACCESSORI\*

- |                                   |                                     |
|-----------------------------------|-------------------------------------|
| 14 Cavo da USB-C a USB-A (x2)     | 16 Filtro pop del microfono         |
| 15 Cavo audio da 3,5 mm a 4 poli* | 17 Batteria agli ioni di litio (x2) |

#### STAZIONE BASE WIRELESS

- |  |                           |
|--|---------------------------|
| 18 Schermo OLED                            | 22 Jack linea in uscita   |
| 19 Pulsante secondario                     | 23 Jack linea in ingresso |
| 20 Rotella di controllo                    | 24 Jack per Xbox          |
| 21 Scoperto per la ricarica della batteria | 25 Jack per USB           |

\* Trovi accessori e ricambi su [steelseries.com/gaming-accessories](https://steelseries.com/gaming-accessories)

## CONFIGURAZIONE

### COLLEGAMENTI

Inserisci uno dei **Cavo da USB-C a USB-A (14)** nel **Jack per Xbox (24)**, e collega l'altra estremità della tua Xbox. In alternativa, collega il secondo **Cavo da USB-C a USB-A (14)** dal **Jack per USB (25)** della Stazione base a un PC o console. Cambia le fonti in ingresso tramite il menu **Schermo OLED (18)**.

### RICARICA

#### RICARICA DELLA STAZIONE BASE

Per caricare la seconda **Batteria agli ioni di litio (17)**, mettila nello scomparto di ricarica della Stazione base.

#### COME CAMBIARE LE BATTERIE

Per cambiare la batteria, rimuovere prima il lato destro **Piastre degli altoparlanti rimovibili (7)** sollevandolo dalla scanalatura sul fondo. Poi rimuovi la **Batteria sostituibile (10)** spingendo verso il basso e verso l'esterno per rilasciarla.

#### RICARICA IN MOBILITÀ

Il **Cavo da USB-C a USB-A (14)** può essere usato per caricare le cuffie mentre sei in giro. Rimuovi il lato sinistro **Piastre degli altoparlanti rimovibili (7)** e collega il cavo proveniente dal **Jack di ricarica mobile (8)** a una fonte di alimentazione USB.

## ALIMENTAZIONE

### ACCENSIONE/SPEGNIMENTO

Tenere premuto il **Pulsante di accensione (9)** per 1 secondo per accendere/spegnere le cuffie.

### ASSOCIAZIONE

L'auricolare è già accoppiato alla Stazione base quando arriva. Nel caso in cui sia necessaria una nuova associazione, aprire il menu della stazione base e spostarsi fino a:

Wireless → 2.4G → 2.4G Pairing

Quindi, mentre l'auricolare è spento, tenere premuto il pulsante di accensione per 6 secondi fino a quando non si sente un segnale acustico e la luce sull'auricolare lampeggia rapidamente.

## BLUETOOTH

### ALIMENTAZIONE BLUETOOTH

Il Bluetooth può essere acceso o spento indipendentemente dal wireless 2.4 G premendo e tenendo premuto il **Pulsante Bluetooth (11)** per 1 secondo

### ASSOCIAZIONE

Con il Bluetooth spento, tieni premuto **Pulsante Bluetooth (11)** per 4 secondi.

### CONTROLLO

Risposta/fine chiamata vocale

Premere una volta il **Pulsante Bluetooth (11)**

Riproduzione/messa in pausa della musica

Premere una volta il **Pulsante Bluetooth (11)**

Traccia successiva

Premere due volte il **Pulsante Bluetooth (11)**

Traccia precedente

Premere tre volte il **Pulsante Bluetooth (11)**

## FUNZIONAMENTO DELLA STAZIONE DI BASE

### SCHERMATA HOME

- 1 Premi e rilascia la **Rotella di controllo (20)** o la **Rotella per volume/controllo (5)** delle cuffie per passare tra Volume e ChatMix (disponibile solo su PC, richiede installazione software).
- 2 Ruota la **Rotella di controllo (20)** o la **Rotella per volume/controllo (5)** delle cuffie per regolare il parametro selezionato.

- 3 Tieni premuta la rotella di controllo o la **Rotella per volume/controllo (5)** delle cuffie per visualizzare il menu principale.

## MENU PRINCIPALE

- 1 Ruota la **Rotella di controllo (20)** o la **Rotella per volume/controllo (5)** delle cuffie per scorrere le voci di menu.
- 2 Premi e rilascia la **Rotella di controllo (20)** o la **Rotella per volume/controllo (5)** delle cuffie per selezionare.
- 3 Premi e rilascia la **Pulsante secondario (19)** o la **Pulsante di accensione (9)** delle cuffie per tornare indietro nel menu.

## OPZIONI AUDIO

### SURROUND

Attiva/disattiva il suono surround software (solo per PC, richiede l'installazione di un software)

### EQUALIZZATORE

Personalizza il tuo suono con i preset inclusi o con l'EQ a 10 bande completamente regolabile

### GUADAGNO

Cambia il livello massimo di uscita del GameDAC

### SIDETONE

Seleziona il volume della tua voce che desideri sentire nelle cuffie

### VOLUME MICROFONO

Ottimizza il livello del microfono per il tuo sistema

## IMPOSTAZIONI DI USCITA AUDIO

### ALTOPARLANTI

Riproduci l'audio del gioco e della chat attraverso una coppia di altoparlanti esterni.

- 1 Collega un cavo da 3,5 mm (non incluso) dal **Jack linea in uscita (22)** della Stazione base dei tuoi altoparlanti.
- 2 Nel menu **Schermo OLED (18)** imposta l'opzione della linea in uscita su 'Altoparlanti'.

### STREAM

Mixa il tuo audio principale, Aux e Mic insieme per inviarlo a un PC per lo streaming.

- 1 Collega un cavo da 3,5 mm (non incluso) dal **Jack linea in uscita (22)** della Stazione base all'ingresso dello streaming della scheda audio del tuo PC.
- 2 Nel menu **Schermo OLED (18)** imposta l'opzione della linea in uscita su 'Stream'.
- 3 Regola il tuo mix personalizzato tramite lo Stream Mixer sul **Schermo OLED (18)**.

## CANCELLAZIONE ATTIVA DEL RUMORE

### ANC

Per attivare/disattivare l'ANC, premere una sola volta il **Pulsante di accensione (9)** delle cuffie.

### TRASPARENZA

Per attivare la modalità trasparenza, premere due volte il **Pulsante di accensione (9)** delle cuffie.

## MICROFONO

### MICROFONO RETRAIBILE

Quando lo tiri fuori dalla scatola, il **Microfono ClearCast retrattile (1)** è retratto. Per usare il microfono, fallo scorrere fuori dalle cuffie finché non raggiunge la massima estensione.

### POSIZIONAMENTO

Posiziona il **Microfono ClearCast retrattile (1)** vicino all'angolo della tua bocca con la superficie frontale rivolta verso di te.

**Nota:** Il microfono non deve essere usato quando è retratto.

## ADATTABILITÀ PERFETTA

### REGOLAZIONE DEI PADIGLIONI

Fai scorrere i padiglioni verso l'alto o verso il basso per cambiare l'altezza delle cuffie.

### REGOLAZIONE DELL'ARCHETTO

Cambiate la posizione dell'**Archetto elastico (3)** su uno o entrambi i lati per ottenere la tensione e la flessione desiderate.

### PIASTRE DEGLI ALTOPARLANTI

Le **Piastre degli altoparlanti rimovibili (7)** sono attaccate con dei magneti. Per rimuoverle per la sostituzione, metti l'unghia nella scanalatura alla base della piastra e sollevala delicatamente.

---

## POLSKI

### OGÓLNE

#### ZAWARTOŚĆ OPAKOWANIA

Bezprzewodowy zestaw słuchawkowy Arctis Nova Pro

Bezprzewodowa stacja bazowa

Druga bateria

Kabel USB-C do USB-A (x2)

Przewód Audio 3,5 mm

Pop filtr mikrofonu

Przewodnik informacyjny dla produktu

#### KOMPATYBILNOŚĆ SYSTEMOWA

Xbox Serie X|S, Xbox One, PC, PlayStation 5, PlayStation 4, Nintendo Switch (tryb TV), Telefon komórkowy (z USB-C), Mac

#### OPROGRAMOWANIE

Użyj Engine w ramach Steelseries GG, aby wprowadzić indywidualne ustawienia korekcji dźwięku i sterować swoim mikrofonem.

GG ma również inne niesamowite aplikacje, jak np. Sonar - przełom w dziedzinie dźwięku w grach, która to aplikacja pozwoli Ci usłyszeć to, co najważniejsze dzięki najnowocześniejszym narzędziom audio.

**POBIERZ TERAZ – [steelseries.es/gg](https://steelseries.es/gg)**

### OPIS PRODUKTU

#### ZESTAW SŁUCHAWKOWY

- |  |  |
|--|--|
| 1 Wysuwany mikrofon ClearCast              | 8 Mobilne gniazdo jack ładowania (pod płytą/talerzem głośnika) |
| 2 Poduszki uszne Premium z imitacji skóry* | 9 Przycisk zasilania   |
| 3 Elastyczny pałąk                         | 10 Wymienna bateria (pod płytą/talerzem głośnika)              |
| 4 Złącze Audio typu jack 3,5 mm            | 11 Przycisk Bluetooth  |
| 5 Regulator głośności/sterowania           | 12 Wskaźnik LED Bluetooth                                      |
| 6 Przycisk wyciszenia mikrofonu            | 13 Wskaźnik LED zasilania                                      |
| 7 Zdejmowane talerze/płyty głośnikowe*     |  |

#### AKCESORIA\*

- |                                     |                               |
|-------------------------------------|-------------------------------|
| 14 Kabel USB-C do USB-A (x2)        | 16 Pop filtr mikrofonu        |
| 15 4-biegunowy przewód audio 3,5 mm | 17 Bateria litowo-jonowa (x2) |

#### BEZPRZEWODOWA STACJA BAZOWA

- |                              |                                     |
|------------------------------|-------------------------------------|
| 18 Ekran OLED                | 22 Złącze jack - wyjście (Line-Out) |
| 19 Dodatkowy przycisk        | 23 Złącze jack - wejście (Line-In)  |
| 20 Pokrętko sterowania       | 24 Złącze jack Xbox                 |
| 21 Gniazdo ładowania baterii | 25 Złącze jack USB                  |

\* Akcesoria i części zamienne dostępne są pod adresem: [steelseries.com/gaming-accessories](https://steelseries.com/gaming-accessories)

## KONFIGURACJA

### POŁĄCZENIA

Podłącz jeden z kabli **Kabel USB-C do USB-A (14)** do **Złącze jack Xbox (24)**, natomiast drugi koniec podłącz do Xbox. Opcjonalnie podłącz drugi kabel **Kabel USB-C do USB-A (14)** ze stacji bazowej **Złącze jack USB (25)** do komputera lub konsoli. Zmień źródła wejściowe poprzez menu **Ekran OLED (18)**.

### ŁADOWANIE

#### ŁADOWANIE STACJI BAZOWEJ

Aby naładować drugi **Bateria litowo-jonowa (17)** umieść go w gnieździe ładowania stacji bazowej.

#### WYMIANA BATERII

Aby wymienić baterię, najpierw zdejmij prawostronny **Zdejmowane talerze/płyty głośnikowe (7)**, unosząc z rowka na dole. Następnie usuń **Wymienna bateria (10)**, naciskając w dół i na zewnątrz, aby uwolnić.

#### ŁADOWANIE MOBILNE

**Kabel USB-C do USB-A (14)** można używać do ładowania zestawu słuchawkowego w trakcie podróży. Usuń lewostronny **Zdejmowane talerze/płyty głośnikowe (7)** i podłącz kabel z **Mobilne gniazdo jack ładowania (8)** do źródła USB.

### ZASILANIE

#### WŁĄCZANIE/WYŁĄCZANIE ZASILANIA

Wciśnij i przytrzymaj **Przycisk zasilania (9)** przez 1 sekundę, aby włączyć/wyłączyć zestaw słuchawkowy.

### PAROWANIE

Zestaw słuchawkowy został już w pełni sparowany ze stacją bazową po dostarczeniu. W przypadku konieczności ponownego parowania otwórz menu stacji bazowej i przejdź do następujących sekcji:

Łączność bezprzewodowa → 2.4G → Parowanie 2.4G

Następnie, gdy zestaw słuchawkowy jest wyłączony, przytrzymaj przycisk zasilania przez 6 sekund, aż usłyszysz sygnał dźwiękowy i dioda na zestawie słuchawkowym zacznie szybko migać.

### BLUETOOTH

#### ZASILANIE BLUETOOTH

Bluetooth może być włączany i wyłączany niezależnie od sieci bezprzewodowej 2.4G poprzez naciśnięcie i przytrzymanie **Przycisk Bluetooth (11)** przez 1 sekundę.

#### PAROWANIE

Naciśnij i przytrzymaj **Przycisk Bluetooth (11)** przez 4 sekundy przy wyłączonym Bluetooth.

#### STEROWANIE

Odbierz/zakończ połączenie głosowe  
Jedno naciśnięcie **Przycisk Bluetooth (11)**

Odtwórz/zatrzymaj muzykę  
Jedno naciśnięcie **Przycisk Bluetooth (11)**

Pomiń utwór  
Dwa naciśnięcia **Przycisk Bluetooth (11)**

Poprzedni utwór  
Trzy naciśnięcia **Przycisk Bluetooth (11)**

### DZIAŁANIE STACJI BAZOWEJ

#### EKRAN STARTOWY

- 1 Naciśnij i zwolnij **Pokrętko sterowania (20)** lub **Regulator głośności/sterowania (5)** na zestawie słuchawkowym, aby przełączyć pomiędzy głośnością a ChatMix (tytło dla PC, wymaga instalacji oprogramowania).

- 2 Obróć **Pokrętko sterowania (20)** lub **Regulator głośności/sterowania (5)** na zestawie słuchawkowym, aby dostosować wybrany parametr.
- 3 Naciśnij i przytrzymaj pokrętko sterowania lub **Regulator głośności/sterowania (5)** na zestawie słuchawkowym, aby przywołać menu główne.

## MENU GŁÓWNE

- 1 Obróć **Pokrętko sterowania (20)** lub **Regulator głośności/sterowania (5)** na zestawie słuchawkowym, aby przełączać pozycje menu.
- 2 Naciśnij i zwolnij **Pokrętko sterowania (20)** lub **Regulator głośności/sterowania (5)** na zestawie słuchawkowym, aby wybrać.
- 3 Naciśnij i zwolnij **Dodatkowy przycisk (19)** lub **Przycisk zasilania (9)** na zestawie słuchawkowym, aby powrócić do menu.

## OPCJE AUDIO

### DŹWIĘK PRZESTRZENNY (SURROUND)

Włącz lub wyłącz programowy dźwięk przestrzenny (tylko dla PC, wymagane zainstalowane oprogramowanie)

### KOREKCJA DŹWIĘKU (EQ)

Dostosuj brzmienie za pomocą dostępnych presetów lub 10-pasmowego korektora dźwięku z regulacją pełnozakresową.

### WZMOCNIENIE

Zmienia maksymalny poziom wyjściowy GameDAC

### SAMOSŁYSZALNOŚĆ

Wybierz, w jakim zakresie chcesz słyszeć własny głos w słuchawkach

### GŁOŚNOŚĆ MIKROFONU

Optymalizacja poziomu mikrofonu dla Twojego systemu

## USTAWIENIA WYJŚCIA AUDIO

### GŁOŚNIKI

Graj w gry i czatuj audio przy wykorzystaniu pary głośników zewnętrznych.

- 1 Podłącz kabel 3,5 mm (brak w zestawie) z **Złącze jack - wyjście (Line-Out) (22)** stacji bazowej do głośników.
- 2 W menu **Ekran OLED (18)** ustaw opcję Line Out na „Głośniki”.

### STREAMING

Miksuj audio kanału głównego, pobocznego (Aux) i mikrofonu, aby przesłać do komputera w celu realizacji strumieniowania.

- 1 Podłącz kabel 3,5 mm (brak w zestawie) z **Złącze jack - wyjście (Line-Out) (22)** stacji bazowej do wejścia karty dźwiękowej komputera strumieniującego.
- 2 W menu **Ekran OLED (18)** ustaw opcję Line Out na „Streaming”.
- 3 Dostosuj swój własny miks za pomocą miksera strumieniowego na **Ekran OLED (18)**.

## AKTYWNA REDUKCJA SZUMÓW

### ANC

Aby włączyć/wyłączyć ANC, naciśnij jeden raz **Przycisk zasilania (9)** na zestawie słuchawkowym.

### PRZEZROCZYŚĆ

Aby aktywować tryb przezroczystości, dwukrotnie naciśnij **Przycisk zasilania (9)** na zestawie słuchawkowym.

## MIKROFON

### WYSUWANY MIKROFON

Po wyjęciu z pudełka **Wysuwany mikrofon ClearCast (1)** jest wsunięty. Aby użyć mikrofonu, wysuń go na maksymalną długość z zestawu.

### POZYCJONOWANIE

Ustaw **Wysuwany mikrofon ClearCast (1)** blisko kącika ust,



z przednią powierzchnią skierowaną do Ciebie.

**Uwaga:** Mikrofonu nie należy używać, gdy jest wsunięty.

## IDEALNE DOPASOWANIE

### REGULACJA NAUSZNIKÓW

Przesuwaj nauszники w górę lub w dół, aby regulować ogólną wysokość.

### REGULACJA PAŁĄKA

Zmień położenie *Elastyczny pałək (3)* z jednej lub z obu stron, aby ustawić odpowiednie napięcie i elastyczność.

### TALERZE GŁOŚNIKÓW

*Zdejmowane talerze/płyty głośnikowe (7)* przymocowane są magnesami. Aby je zdjąć w celu wymiany, wsuń paznokiec w żłobek na spodzie i delikatnie unieś.

---

## PORTUGUÊS

### GERAL

#### CONTEÚDO DO PACOTE

Auscultadores sem fios Arctis Nova Pro

Estação de base sem fios

Segunda Bateria

Cabo USB-C para USB-A (x2)

Cabo de áudio 3.5 mm

Microfone Pop Filter

Guia de informação sobre o produto

#### COMPATIBILIDADE DO SISTEMA

Xbox Series X|S, Xbox One, PC, PlayStation 5, PlayStation 4, Nintendo Switch, (Modo TV), Telemóvel (com USB-C), Mac

#### SOFTWARE

Utilize o Engine dentro do SteelSeries GG para definir as definições do equalizador personalizadas e controlar o seu microfone.

A GG também tem outras aplicações fantásticas, como a Sonar, uma inovação em termos de som de jogo que permite ouvir o que mais importa através de ferramentas de áudio de última geração.

**TRANSFERIR AGORA – [steelseri.es/gg](https://steelseri.es/gg)**

## DESCRIÇÃO GERAL DO PRODUTO

### AUSCULTADORES

- |  |   |
|--|---|
| 1 Microfone ClearCast retráctil              | 8 Dispositivo de Carregamento Móvel (Por baixo Da Placa do Altifalante) |
| 2 Almofadas Auriculares Premium Leatherette* | 9 Botão de energia  |
| 3 Arco de suporte elástico                   | 10 Bateria permutável (Por baixo Da Placa do Altifalante)               |
| 4 Conector áudio de 3,5 mm                   | 11 Botão Bluetooth  |
| 5 Volume/Roda de controlo                    | 12 Indicador Led Bluetooth  |
| 6 Botão de silêncio do microfone             | 13 Indicador Led de energia   |
| 7 Chapas de altifalante amovíveis*           |   |

### ACESSÓRIOS\*

- |                                       |                              |
|---------------------------------------|------------------------------|
| 14 Cabo USB-C para USB-A (x2)         | 16 Microfone Pop Filter      |
| 15 Cabo de áudio de 3,5 mm de 4 polos | 17 Bateria de Íon-Lítio (x2) |

### ESTAÇÃO DE BASE SEM FIOS

- |                        |   |
|------------------------|---|
| 18 Ecrã OLED           | 21 Entrada para Carregamento da Bateria |
| 19 Botão secundário    | 22 Conector Line-Out                    |
| 20 Controlo do Volante | 23 Conector Line-In                     |

\* Encontrar acessórios e peças de substituição em [steelseries.com/gaming-accessories](http://steelseries.com/gaming-accessories)

## CONFIGURAÇÃO

### LIGAÇÕES

Ligue um dos **Cabo USB-C para USB-A (14)** ao **Conector Xbox (24)** e ligue a outra extremidade à sua Xbox Também pode ligar o segundo **Cabo USB-C para USB-A (14)** da Estação de Base **Conector USB (25)** ao seu PC ou consola. Altere as fontes de entrada através do **Ecrã OLED (18)** menu.

### A CARREGAR

#### CARREGAMENTO DA ESTAÇÃO DE BASE

Para carregar o segundo **Bateria de Íon-Lítio (17)** coloque-o na ranhura de carga da estação base.

#### TROCAR BATERIAS

Para mudar a bateria, primeiro remova o lado direito **Chapas de altifalante amovíveis (7)** ao levantar a ranhura no fundo. Em seguida, remova o **Bateria permutável (10)** ao empurrar para baixo e para fora para soltar.

#### CARREGAMENTO

O **Cabo USB-C para USB-A (14)** pode ser utilizado para carregar os auscultadores quando viaja. Remova o lado esquerdo **Chapas de altifalante amovíveis (7)**, e ligue o cabo da **Dispositivo de Carregamento Móvel (8)** fonte para um cabo de alimentação USB.

### ENERGIA

#### LIGAR/DESLIGAR

Para ligar ou desligar o auscultador pressione e mantenha **Botão de energia (9)** durante 1 segundo.

### EMPARELHAR

Os auscultadores já estão emparelhados com a estação de base quando chegam. No caso de precisar de reparar, abra o menu da estação base, e navegue para o seguinte:

Sem fios → 2.4G → Emparelhamento 2.4G

A seguir, enquanto o auricular é desligado, mantenha o botão de alimentação durante 6 segundos até ouvir um bip e a luz do auricular piscar rapidamente.

### BLUETOOTH

#### ALIMENTAÇÃO BLUETOOTH

O Bluetooth pode ser ligado ou desligado independentemente do sistema sem fios de 2,4 G, ao premir e segurar o **Botão Bluetooth (11)** durante 1 segundo.

#### EMPARELHAR

Com o Bluetooth desligado, carregue e mantenha **Botão Bluetooth (11)** durante 4 segundos.

#### CONTROLO

Atender/Terminar Chamada de Voz

Carregue uma vez **Botão Bluetooth (11)**

Reproduzir/Pausar Música

Carregue uma vez **Botão Bluetooth (11)**

Avançar Faixa

Carregue duas vezes **Botão Bluetooth (11)**

Faixa Anterior

Carregue três vezes **Botão Bluetooth (11)**

### FUNCIONAMENTO DA ESTAÇÃO DE BASE

#### ECRÃ INICIAL

1 Pressione e liberte o **Controlo do Volante (20)** ou os Auscultadores

**Volume/Roda de controlo (5)** para alternar entre Volume e ChatMix (apenas PC, requer instalação de software).

- 2 Rode **Controlo do Volante (20)** ou os Auscultadores **Volume/Roda de controlo (5)** para ajustar o parâmetro selecionado.
- 3 Pressione e mantenha o controlo da roda ou auscultadores **Volume/Roda de controlo (5)** para abrir o menu principal.

#### MENU PRINCIPAL

- 1 Rode **Controlo do Volante (20)** ou os auscultadores **Volume/Roda de controlo (5)** para fazer o ciclo dos itens do menu.
- 2 Prima e solte **Controlo do Volante (20)** ou os auscultadores **Volume/Roda de controlo (5)** para selecionar.
- 3 Prima e solte o **Botão secundário (19)** ou os auscultadores **Botão de energia (9)** para voltar ao menu anterior.

### OPÇÕES DE ÁUDIO

#### SURROUND

Ative/desative o software de som surround (apenas para PC, requer instalação de software)

#### EQUALIZADOR

Personalize o som através das predefinições incluídas ou do equalizador completamente ajustável de 10 bandas

#### GANHO

Altere o nível máximo de saída do GameDAC

#### EFEITO LOCAL

Selecione quanto da sua voz pretende ouvir nos auscultadores

#### VOLUME DO MICROFONE

Otimize o nível do microfone para o seu sistema

### DEFINIÇÕES DE SAÍDA DE ÁUDIO

#### ALTIFALANTES

Reproduza o áudio do jogo e do chat através de um par de altifalantes externos.

- 1 Ligue um cabo de 3,5 mm (não incluído) da Estação de Base **Conector Line-Out (22)** aos altifalantes.
- 2 No **Ecrã OLED (18)** Menu, definir a opção Line Out para ‘‘Altifalantes’.

#### TRANSMISSÃO

Misture o áudio Principal, Auxiliar e do Microfone para enviar para um PC para transmissão.

- 1 Ligue um cabo de 3,5 mm (não incluído) da Estação de Base **Conector Line-Out (22)** à entrada da placa de som do PC utilizado para a transmissão.
- 2 No **Ecrã OLED (18)** Menu, definir a opção Line Out para ‘Transmissão’.
- 3 Ajuste a mistura personalizada através do Mix de Transmissão no **Ecrã OLED (18)**.

### CANCELAMENTO DE RÚÍDO ATIVO

#### ANC

Para ligar/desligar o ANC, pressione uma única vez os Auscultadores **Botão de energia (9)**.

#### TRANSPARÊNCIA

Para permitir o modo de transparência, prima duas vezes os Auscultadores **Botão de energia (9)**.

#### MICROFONE

##### MICROFONE RETRÁTIL

Fora da caixa, o **Microfone ClearCast retráctil (1)** vem retraído de fábrica. Para utilizar o microfone, estique-o até atingir a sua extensão total.

## ПОЗИЦИОНAMENTO

Posiciona o **Microfone ClearCast retráctil (1)** perto do canto da boca com a superfície frontal voltada para si.

**Nota:** o microfone não deve ser utilizado quando retraído.

## AJUSTE PERFEITO

### AJUSTE DAS ALMOFADAS

Deslize as Almofadas para cima ou para baixo para alterar a altura total.

### AJUSTE DO ARCO DE SUPORTE

Altere a posição do **Arco de suporte elástico (3)** num ou em ambos os lados para alcançar a tensão e flexibilidade pretendidas.

## CHAPAS DE ALTIFALANTE

As **Chapas de altifalante amovíveis (7)** são fixadas através de ímanes. Para remover para substituição, coloque a unha na ranhura no fundo da chapa e levante gentilmente.

---

# РУССКИЙ

## ОБЩАЯ ИНФОРМАЦИЯ

### КОМПЛЕКТ ПОСТАВКИ

Беспроводная гарнитура Arctis Nova Pro

Беспроводная базовая станция

Дополнительная батарея

Кабель USB-C — USB-A (2 шт.)

Аудиокабель 3,5 мм

Поп-фильтр для микрофона

Руководство по продукту

### СВМЕСТИМОСТЬ СИСТЕМЫ

Xbox Series X|S, Xbox One, PC, PlayStation 5, PlayStation 4, Nintendo Switch (Режим TV), Мобильный телефон (с USB-C), Mac

### ПРОГРАММНОЕ ОБЕСПЕЧЕНИЕ

Используйте приложение Engine в SteelSeries GG для настройки пользовательских параметров эквалайзера и управления микрофоном.

В GG также доступны другие полезные приложения, например Sonar, которое создает захватывающий игровой звук и позволяет услышать все самое важное с помощью современных аудиоинструментов.

СКАЧАТЬ СЕЙЧАС — [steelseries.gg](https://steelseries.gg)

## ОБЗОР ПРОДУКТА

### ГАРНИТУРА

- |  |  |
|--|--|
| 1 Выдвижной микрофон ClearCast                   | 8 Разъем для мобильной зарядки (под накладкой чаши наушника) |
| 2 Амбушюры премиум-класса из искусственной кожи* | 9 Кнопка питания   |
| 3 Эластичное оголовье                            | 10 Сменная батарея (под накладкой чаши наушника)             |
| 4 Аудиоразъем 3,5 мм                             | 11 Кнопка Bluetooth  |
| 5 Регулятор громкости/управления                 | 12 Светодиодный индикатор Bluetooth                          |
| 6 Кнопка выключения микрофона                    | 13 Светодиодный индикатор питания                            |
| 7 Съёмные накладки для чашей наушников*          |  |

### АКСЕССУАРЫ\*

- |                                  |                                 |
|----------------------------------|---------------------------------|
| 14 Кабель USB-C — USB-A(2 шт.)   | 17 Литий-ионная батарея (2 шт.) |
| 15 4-полюсный аудиокабель 3,5 мм |                                 |
| 16 Поп-фильтр для микрофона      |                                 |

## БЕСПРОВОДНАЯ БАЗОВАЯ СТАНЦИЯ

18 OLED-экран	22 Линейный выход
19 Дополнительная кнопка	23 Линейный вход
20 Регулятор управления	24 Разъем Xbox
21 Слот для зарядки батареи	25 Разъем USB

\* Аксессуары и запасные части можно найти на сайте [steelseries.com/gaming-accessories](http://steelseries.com/gaming-accessories)

## НАСТРОЙКА

### ПОДКЛЮЧЕНИЯ

Подключите один из **Кабель USB-C — USB-A (14)** в **Разъем Xbox (24)** и подключите другой конец к Xbox. Также подключите второй **Кабель USB-C — USB-A (14)** от **Разъем USB (25)** базовой станции к ПК или консоли. Измените источники входа сигнала с помощью меню **OLED-экран (18)**.

## ЗАРЯДКА

### ЗАРЯДКА БАЗОВОЙ СТАНЦИИ

Для зарядки второй **Литий-ионная батарея (17)** поместите ее в зарядный слот базовой станции.

### ЗАМЕНА БАТАРЕЙ

Чтобы заменить батарею, сначала снимите правую **Съемные накладки для чашей наушников (7)**, подняв ее с помощью пазы, расположенного снизу съемной накладки. Затем извлеките **Сменная батарея (10)**, для этого нажмите на батарею и затем вытащите ее.

### МОБИЛЬНАЯ ЗАРЯДКА

**Кабель USB-C — USB-A(2 шт.) (14)** можно использовать для зарядки гарнитуры, находясь в дороге. Снимите левую **Съемные накладки для чашей наушников (7)** и подключите кабель от **Разъем для мобильной зарядки (8)** к источнику питания USB.

## ПИТАНИЕ

### ВКЛЮЧЕНИЕ/ВЫКЛЮЧЕНИЕ ПИТАНИЯ

Нажмите и удерживайте **Кнопка питания (9)** в течение 1 секунды, чтобы включить/выключить гарнитуру.

## СОПРЯЖЕНИЕ

Гарнитура уже сопряжена с базовой станцией на момент поставки.

В случае необходимости повторного сопряжения откройте меню базовой станции и перейдите в следующий пункт:

Беспроводное подключение → 2.4 G → Сопряжение 2.4 G

Далее при выключенной гарнитуре удерживайте кнопку питания в течение 6 секунд; раздастся звуковой сигнал, и индикатор на гарнитуре начнет быстро мигать.

## BLUETOOTH

### ВКЛЮЧЕНИЕ BLUETOOTH

Bluetooth можно включить или выключить независимо от состояния беспроводной сети 2.4G, нажав и удерживая кнопку **Кнопка Bluetooth (11)** в течение 1 секунды.

### СОПРЯЖЕНИЕ

Выключите Bluetooth, затем нажмите и удерживайте **Кнопка Bluetooth (11)** в течение 4 секунд.

### УПРАВЛЕНИЕ

Ответ / завершение голосового вызова

Одно нажатие кнопки **Кнопка Bluetooth (11)**

Воспроизведение аудиофайлов / пауза

Одно нажатие кнопки **Кнопка Bluetooth (11)**

Пропустить трек  
Двойное нажатие кнопки **Кнопка Bluetooth (11)**  
Предыдущий трек  
Тройное нажатие кнопки **Кнопка Bluetooth (11)**

## УПРАВЛЕНИЕ БАЗОВОЙ СТАНЦИЕЙ

### ГЛАВНЫЙ ЭКРАН

- 1 Нажмите и отпустите **Регулятор управления (20)** или **Регулятор громкости/управления (5)** на гарнитуре, чтобы переключаться между функциями регулировки громкости и ChatMix (только на ПК с установленным программным обеспечением).
- 2 Поверните **Регулятор управления (20)** или **Регулятор громкости/управления (5)** на гарнитуре, чтобы отрегулировать выбранный параметр.
- 3 Нажмите и удерживайте регулятор управления или **Регулятор громкости/управления (5)** на гарнитуре для вызова главного меню.

### ГЛАВНОЕ МЕНЮ

- 1 Вращайте **Регулятор управления (20)** или **Регулятор громкости/управления (5)** на гарнитуре для переключения пунктов меню.
- 2 Нажмите и отпустите **Регулятор управления (20)** или **Регулятор громкости/управления (5)** на гарнитуре для выбора параметра.
- 3 Нажмите и отпустите **Дополнительная кнопка (19)** или **Кнопка питания (9)** на гарнитуре для возврата в меню.

## ОПЦИИ АУДИО

### ОБЪЕМНЫЙ ЗВУК

Вкл./выкл. функции объемного звука (только для ПК, необходимо установить ПО)

### ЭКВАЛАЙЗЕР

Настройка звука с помощью включенных предустановок или полностью регулируемого 10-полосного эквалайзера

### УСИЛЕНИЕ

Усиление выходного сигнала GameDAC с минимальными искажениями

### ФУНКЦИЯ SIDETONE

Регулировка громкости собственного голоса, который вы слышите в наушниках

### ГРОМКОСТЬ МИКРОФОНА

Оптимизация уровня громкости микрофона для используемой системы

## НАСТРОЙКИ АУДИОВЫХОДА

### ДИНАМИКИ

Играйте и общайтесь с помощью пары внешних динамиков.

- 1 Подключите кабель 3,5 мм (не входит в комплект) от **Линейный выход (22)** базовой станции к динамикам.
- 2 В меню **OLED-экран (18)** установите значение «Линейный выход» для «Динамиков».

### СТРИМ

Объедините звук с основного канала, АиХ и микрофона для стриминговой трансляции на ПК.

- 1 Подключите кабель 3,5 мм (не входит в комплект) от **Линейный выход (22)** базовой станции к входу звуковой карты стримингового ПК.
- 2 В меню **OLED-экран (18)** установите значение «Линейный выход» для параметра «Стрим».
- 3 Настройте свой собственный микс с помощью микшера Stream Mixer на **OLED-экран (18)**.

## АКТИВНОЕ ШУМОПОДАВЛЕНИЕ

## ANC

Чтобы включить/выключить ANC, нажмите один раз на **Кнопка питания (9)** гарнитуры.

## ПРОЗРАЧНЫЙ РЕЖИМ

Чтобы включить прозрачный режим, дважды нажмите на **Кнопка питания (9)** гарнитуры.

## МИКРОФОН

### ВЫДВИЖНОЙ МИКРОФОН

**Выдвижной микрофон ClearCast (1)** поставляется в сложенном положении. Чтобы воспользоваться микрофоном, полностью вытяните его из гарнитуры.

### РАСПОЛОЖЕНИЕ

Расположите **Выдвижной микрофон ClearCast (1)** как можно ближе к уголку рта, повернув его передней стороной к себе.

Примечание. Микрофон нельзя использовать в сложенном положении.

## ИДЕАЛЬНАЯ ПОСАДКА

### РЕГУЛИРОВКА ЧАШИ НАУШНИКА

Потяните чаши наушника вверх или вниз, чтобы изменить общую высоту посадки.

### РЕГУЛИРОВКА ОГОЛОВЬЯ

Отрегулируйте положение **Эластичное оголовье (3)** с одной или с двух сторон до нужной степени натяжения и гибкости.

## НАКЛАДКИ ДЛЯ ЧАШЕЙ НАУШНИКОВ

**Съемные накладки для чашей наушников (7)** крепятся магнитами. Чтобы снять и заменить их, подденьте паз в нижней части накладки с помощью ногтя и слегка поднимите ее.

---

## 日本語

### 概要

#### パッケージ内容

Arctis Nova Proワイヤレスヘッドセット

ワイヤレスベースステーション

セカンドバッテリー

USB-C & USB-Aケーブル (×2)

3.5mmオーディオケーブル

マイクポップフィルター

商品情報ガイド

#### システム互換性

Xbox Series X|S、Xbox One、PC、PlayStation 5、PlayStation 4、Nintendo Switch (TVモード)、携帯電話 (USB-C接続)、Mac

#### ソフトウェア

SteelSeries GG内でEngineを使用すると、カスタムのイコライザーを設定してマイクをコントロールできます。

GGには、ゲームサウンドに革命をもたらしたSonarなどの優れたアプリがあり、最先端のオーディオツールにより最も重要なサウンドを聞くことができます。

今すぐダウンロード - [steelseries.es/gg](https://steelseries.es/gg)

### 製品概要

#### ヘッドセット

- |                       |                   |
|-----------------------|-------------------|
| 1 格納式ClearCastマイク     | 3 伸縮性のあるヘッドバンド    |
| 2 合成皮革製プレミアムイヤークッション* | 4 3.5mm オーディオジャック |

- |                               |                                |
|-------------------------------|--------------------------------|
| 5 音量/コントロールホイール               | 10 交換可能なバッテリー<br>(スピーカープレート下部) |
| 6 マイクミュートボタン                  | 11 Bluetooth ボタン               |
| 7 取外し可能なスピーカープレート*            | 12 Bluetooth LED インディケーター      |
| 8 モバイル充電ジャック<br>(スピーカープレート下部) | 13 電源 LED インディケーター             |
| 9 電源ボタン                       |                                |

#### アクセサリ\*

- |                            |                      |
|----------------------------|----------------------|
| 14 USB-C & USB-A ケーブル (×2) | 16 マイクポップフィルター       |
| 15 4極3.5mm オーディオケーブル       | 17 リチウムイオンバッテリー (×2) |

#### ワイヤレスベースステーション

- |                |               |
|----------------|---------------|
| 18 OLED スクリーン  | 22 ラインアウトジャック |
| 19 二次ボタン       | 23 ラインインジャック  |
| 20 コントロールホイール  | 24 Xbox ジャック  |
| 21 バッテリー充電スロット | 25 USB ジャック   |

\* steelseries.com/gaming-accessoriesでアクセサリと交換用パーツをお求めいただけます

## 設定

### 接続

**USB-C & USB-Aケーブル (14)**の1つを**Xboxジャック (24)**に差し込み、反対側をXboxに接続します。または、ベースステーションの**USBジャック (25)**の2つ目の**USB-C & USB-Aケーブル (14)**をPCまたはコンソールに接続することもできます。**OLEDスクリーン (18)**メニューで入力ソースを変更します。

### 充電

#### ベースステーションでの充電

2つ目の**リチウムイオンバッテリー (17)**を充電するには、ベースステーションの充電スロットに配置します。

#### バッテリーの交換

バッテリーを交換するには、まず下部の溝から持ち上げて右側の**取外し可能なスピーカープレート (7)**を取り外します。次に、外側に押し下げて**交換可能なバッテリー (10)**を取り外します。

#### モバイル充電

**USB-C & USB-Aケーブル (14)**は外出先での充電に使用できます。左側の**取外し可能なスピーカープレート (7)**を取り外して、**モバイル充電ジャック (8)**のケーブルをUSB電源ソースに接続します。

### 電源

#### 電源オン/オフ

ヘッドセットの電源をオン/オフにするには、**電源ボタン (9)**を1秒間押し続けます。

#### ペアリング

ヘッドセットは、開封時すでにベースステーションとペアリングされています。再ペアリングが必要な場合は、ベースステーションメニューを開き、以下の順に移動してください:

ワイヤレス → 2.4G → 2.4Gペアリング

次に、ヘッドセットの電源がオフになっている状態のまま、ピープ音がしてヘッドセットのライトが素早く点滅するまで、電源ボタンを6秒間押し続けます。

## BLUETOOTH

### BLUETOOTH電源

2.4Gワイヤレス接続とは別に、**Bluetoothボタン (11)**を1秒間押し続けるとBluetoothの電源をオン/オフできます。

#### ペアリング

Bluetoothをオフにして、**Bluetoothボタン (11)**を4秒間押し続けてください。

#### コントロール

音声電話の応答/終了



**Bluetoothボタン (11)**を1度押す

音楽の再生/停止

**Bluetoothボタン (11)**を1度押す

曲のスキップ

**Bluetoothボタン (11)**を2度押す

前の曲へ移動

**Bluetoothボタン (11)**を3度押す

## ベースステーションの操作

### ホーム画面

- 1 **コントロールホイール (20)**またはヘッドセットの**音量/コントロールホイール (5)**を押して離すと、音量とChatMixが切り替えられます(PCのみ、ソフトウェアのインストールが必要)。
- 2 **コントロールホイール (20)**またはヘッドセットの**音量/コントロールホイール (5)**を回転させると、選択したパラメーターを調整できます。
- 3 **コントロールホイール**またはヘッドセットの**音量/コントロールホイール (5)**を押し続けると、メインメニューが表示されます。

### メインメニュー

- 1 **コントロールホイール (20)**またはヘッドセットの**音量/コントロールホイール (5)**を回転させると、メニューアイテムを切り替えられます。
- 2 **コントロールホイール (20)**またはヘッドセットの**音量/コントロールホイール (5)**を押して離し、選択します。
- 3 **二次ボタン (19)**またはヘッドセットの**電源ボタン (9)**を押して離し、メニューに戻ります。

## オーディオオプション

### サラウンド

ソフトウェアサラウンドサウンドのオン/オフ(PCのみ、ソフトウェアのインストールが必要)

### イコライザー

内蔵のプリセットまたはフル調整可能な10バンドEQでサウンドのカスタマイズが可能

### ゲイン

GameDACの最大出力レベルを変更

### SIDETONE

ヘッドホンを使用する時の自分の声の音量を選択

### マイク音量

システムのマイク音量を最適化

## オーディオ出力設定

### スピーカー

外部スピーカーセットでゲームやチャット音声を再生できます。

- 1 ベースステーションの**ラインアウトジャック (22)**から3.5mmケーブル(別売)をスピーカーに接続します。
- 2 **OLEDスクリーン (18)**メニューで、LINE OUTを「スピーカー」に設定します。

### ストリーム

ストリーミング用に、メインオーディオ、AUXオーディオ、マイクオーディオをミックスしてPCに送れます。

- 1 ベースステーションの**ラインアウトジャック (22)**から3.5mmケーブル(別売)をストリーミングをするPCのサウンドカード入力に接続します。
- 2 **OLEDスクリーン (18)**メニューで、LINE OUTを「ストリーム」に設定します。
- 3 **OLEDスクリーン (18)**のストリームミキサーでカスタムミックスを調整します。

## アクティブノイズキャンセレーション

### ANC

ANCをオン/オフにするには、ヘッドセットの**電源ボタン (9)**を1度押します。

### トランスペアレンシー

トランスペアレンシーモードを有効にするには、ヘッドセットの**電源ボタン (9)**を2度押します。

## マイク

### 格納式マイク

開封時、**格納式ClearCastマイク (1)**のケーブルはヘッドセットに格納されています。マイクを使用するには、ヘッドセットからスライドさせて完全に出してください。

### 配置

**格納式ClearCastマイク (1)**を表面がご自身の方を向くようにして、口元の近くに配置してください。

注:マイクが格納されている時は使用できません。

## 完璧なフィット感

### イヤークップの調整

イヤークップを上下にスライドさせて高さを調節します。

### ヘッドセットの調整

**伸縮性のあるヘッドバンド (3)**の片方または両方の位置を、ご希望のきつさと角度に調節します。

### スピーカープレート

**取外し可能なスピーカープレート (7)**は磁石で取り付けられています。交換のため取り外すには、プレート下部の溝に爪を引っ掛けて優しく外してください。

---

## 简体中文

### 概述

#### 包装内容

Arctis Nova Pro 无线耳机

无线基座

锂电池

USB-C 转 USB-A 线 (×2)

3.5 mm 线

麦克防风罩

产品信息指南

#### 系统兼容性

Xbox Series X|S、Xbox One、PC、PlayStation 5、PlayStation 4

、Nintendo Switch (电视模式)、手机 (带有 USB-C)、Mac

#### 软件

利用 SteelSeries GG 内置的 Engine，定制均衡器设置和控制您的麦克风。

GG 还有其他令人惊叹的应用，例如，Sonar，这是游戏音效的一个突破，通过尖端的音频工具，为您呈现精彩的声音效果。

立即下载 - [steelseries.com/gg](https://steelseries.com/gg)

### 产品概览

#### 耳机

1 伸缩式 ClearCast 麦克风

2 优质真皮耳垫\*

3 弹性头带

4 3.5 mm 音频插孔

5 音量/控制轮

6 麦克风静音按钮

7 可拆卸扬声器板\*

8 移动充电插孔 (扬声器板下方)

9 电源按钮

10 可更换电池  
(扬声器板下方)

11 Bluetooth 按钮

12 Bluetooth LED 指示灯

13 电源 LED 指示灯

#### 配件\*

14 USB-C 转 USB-A 线 (x2)

15 4 极 3.5 mm 线

16 麦克风防风罩

17 锂电池 (x2)

## 无线底座

18 OLED 屏幕

22 线路输出插孔

19 辅助按钮

23 线路输入插孔

20 控制轮

24 Xbox 插槽

21 电池充电槽

25 USB 插槽

\* \*在 [steelseries.com/gaming-accessories](https://steelseries.com/gaming-accessories) 查找配件和替换件

## 设置

### 连接

将其中一个**USB-C 转 USB-A 线 (14)**插入**Xbox 插槽 (24)**，并将另一端连接至 Xbox。可以选择将辅助 **USB-C 转 USB-A 线 (14)** 从基座的 **USB 插槽 (24)** 连接到 PC 或控制台。通过 **OLED 屏幕 (18)** 菜单，更改输入源。

### 充电

#### 基座充电

若要为 **锂电池 (17)** 充电，将其放入基座的充电槽。

#### 更换电池

若要更换电池，首先，拆下右侧的**可拆卸扬声器板 (7)**，从底部的凹槽提起。然后，向下和向外推动，松开和拆下**可更换电池 (10)**。

#### 移动充电

**USB-C 转 USB-A 线 (14)**可用于在旅途中为耳机充电。拆下左侧的**可拆卸扬声器板 (7)**，并将数据线从**移动充电插孔 (8)**连接到 USB 电源。

## 电源

### 电源开/关

按住 **电源按钮 (9)** 1 秒，开启或关闭耳机。

### 配对

耳机在出厂时，已经与基站配对。如果需要重新配对，请打开“基站”菜单，然后，导航至以下选项：

Wireless → 2.4 G → 2.4 G Pairing

接下来，在耳机电源关闭时，按住**电源按钮** 6 秒，直至听到一声蜂鸣声，且耳机上的灯快速闪烁。

## BLUETOOTH

### BLUETOOTH 电源

按住 **Bluetooth 按钮 (11)** 1 秒钟，即可独立于 2.4 G 无线设备，开启或关闭 Bluetooth

### 配对

在 Bluetooth 关闭时，按住 **Bluetooth 按钮 (11)** 4 秒。

### 控制

接听/结束语音通话

按一次 **Bluetooth 按钮 (11)**

播放/暂停音乐

按一次 **Bluetooth 按钮 (11)**

跳过曲目

按两次 **Bluetooth 按钮 (11)**

上一首曲目

按三次 **Bluetooth 按钮 (11)**

## 基座操作

### 主屏幕

1 按下和松开 **控制轮 (20)** 或耳机的 **音量/控制轮 (5)**，在音量和 ChatMix 之间切换 (仅限 PC，需要安装软件)。

2 转动 **控制轮 (20)** 或耳机的 **音量/控制轮 (5)**，调整所选参数。

3 按住控制轮或耳机的 **音量/控制轮 (5)**, 调出主菜单。

### 主菜单

- 1 转动 **控制轮 (20)** 或耳机的 **音量/控制轮 (5)**, 翻开菜单项。
- 2 按下和松开 **控制轮 (20)** 或耳机的 **音量/控制轮 (5)**, 进行选择。
- 3 按下和松开 **辅助按钮 (19)** 或耳机的 **电源按钮 (9)**, 返回菜单。

## 音频选项

### 环绕声

打开/关闭软件环绕声 (仅限 PC, 需要安装软件)

### 均衡器

使用附带的预设或完全可调的 10 段均衡器定制专属音质

### 增益

更改 GameDAC 的最大输出电平

### SIDETONE

选择您希望在耳机中听到的自己的音量

### 麦克风音量

为您的系统优化麦克风的电平

## 音频输出设置

### 扬声器

通过一对外部扬声器播放游戏和聊天音频。

- 1 将一根 3.5 mm 数据线 (未随附) 从基座的 **线路输出插孔 (22)** 连接到扬声器。
- 2 在 **OLED 屏幕 (18)** 菜单中, 将 '线路输出' 选项设置为 '扬声器'。

### 流媒体

将您的主音频、辅助音频和麦克风音频混合在一起发送到 PC 进行流式传输。

- 1 将一根 3.5 mm 数据线 (未随附) 从基座的 **线路输出插孔 (22)** 连接到流媒体 PC 的声卡输入。
- 2 在 **OLED 屏幕 (18)** 菜单中, 将 '线路输出' 选项设置为 '流媒体'。
- 3 通过 **OLED 屏幕 (18)** 上的 Stream Mixer, 调整自定义混合。

## 主动降噪

### ANC

若要打开/关闭 ANC, 只需按下耳机的 **电源按钮 (9)**。

### 透明

若要启用透明模式, 按两下耳机的 **电源按钮 (9)**。

## 麦克风

### 可伸缩麦克风

在开箱时, **伸缩式 ClearCast 麦克风 (1)** 处于收起状态。若要使用麦克风, 请将其从耳机上滑开, 直至完全展开。

### 定位

将 **伸缩式 ClearCast 麦克风 (1)** 靠近嘴角, 正面朝向您。

注意: 麦克风在收起时, 不能使用。

## 完美贴合

### 耳罩调整

向上或向下滑动耳罩, 改变整体高度。

### 头带调整

更改一侧或两侧的 **弹性头带 (3)** 位置, 获得所需的张力和弯曲度。

### 扬声器板

可拆卸**扬声器板 (7)** 使用磁铁固定。若要取下进行更换, 将指甲放入扬声器板底部的凹槽中, 然后, 轻轻提起。

# 繁體中文

## 概覽

### 包裝內容

Arctis Nova Pro 無線耳機

無線基座

電池

USB-C 轉 USB-A 線 (×2)

3.5mm 音源線

麥克風防風罩

產品資訊指南

### 系統相容性

Xbox Series X|S、Xbox One、PC、PlayStation 5、PlayStation 4、Nintendo Switch (電視模式)、手機 (帶有 USB-C) , Mac

### 軟體

利用 SteelSeries GG 內建的 Engine, 定制化器設定和控制麥克風。

GG 還有其他令人驚歎的應用, 例如, Sonar, 這是遊戲音效的一個突破, 透過尖端的音訊工具, 為您呈現無比震撼的聲音效果。

立即下載 - [steelseries.es/gg](https://steelseries.es/gg)

## 產品概覽

### 耳機

- |                     |                      |
|---------------------|----------------------|
| 1 伸縮式 ClearCast 麥克風 | 8 移動充電插孔 (耳機飾片蓋下方)   |
| 2 優質真皮耳墊*           | 9 電源按鈕               |
| 3 彈性頭帶              | 10 可更換電池 (耳機飾片蓋下方)   |
| 4 3.5 mm 音訊孔        | 11 Bluetooth 按鈕      |
| 5 音量/控制輪            | 12 Bluetooth LED 指示燈 |
| 6 麥克風靜音按鈕           | 13 電源 LED 指示燈        |
| 7 耳機飾片蓋*            |                      |

### 配件\*

- |                         |             |
|-------------------------|-------------|
| 14 USB-C 轉 USB-A 線 (x2) | 16 麥克風防風罩   |
| 15 4 極 3.5mm 音源線        | 17 鋰電池 (x2) |

### 無線基座

- |            |            |
|------------|------------|
| 18 OLED 螢幕 | 22 線路輸出孔   |
| 19 輔助按鈕    | 23 線路輸入孔   |
| 20 控制輪     | 24 Xbox 插孔 |
| 21 電池充電槽   | 25 USB 插孔  |

\* \*在 [steelseries.com/gaming-accessories](https://steelseries.com/gaming-accessories) 查找配件和替換件

## 設定

### 連接

將其中一個**USB-C 轉 USB-A 線 (14)**插入**Xbox 插孔 (24)**, 並將另一端連接至 Xbox。可以選擇將輔助 **USB-C 轉 USB-A 線 (14)** 從基座的 **USB 插孔 (25)** 連接到 PC 或控制台。透過 **OLED 螢幕 (18)** 功能表, 更改輸入源。

### 充電

#### 基座充電

若要為 **鋰電池 (17)** 充電, 將其放入基座的充電槽。

#### 更換電池

若要更換電池, 首先, 拆下右側的**耳機飾片蓋 (7)**, 從底部的凹槽提起。然後, 向下和向外推動, 鬆開和拆下**可更換電池 (10)**。

#### 移動充電

**USB-C 轉 USB-A 線 (14)**可用於在旅途中為耳機充電。拆下左側的**耳機**

飾片蓋 (7)，並將資料線從**移動充電插孔 (8)**連接到 USB 電源。

## 電源

### 電源開/關

按住 **電源按鈕 (9)** 1 秒，開啟或關閉耳機。

### 配對

耳機在出廠時，已經與基站配對。如需重新配對，請打開「基站」功能表，然後，導航至以下選項：

Wireless → 2.4 G → 2.4 G Pairing

接下來，在耳機電源關閉時，按住**電源按鈕** 6 秒，直至聽到一聲蜂鳴聲，且耳機上的燈快速閃爍。

## BLUETOOTH

### BLUETOOTH 電源

按住 **Bluetooth 按鈕 (11)** 1 秒鐘，即可獨立於 2.4 G 無線設備，開啟或關閉 Bluetooth

### 配對

在 Bluetooth 關閉時，按住 **Bluetooth 按鈕 (11)** 4 秒。

### 控制

接聽/結束語音通話

按一次 **Bluetooth 按鈕 (11)**

播放/暫停音樂

按一次 **Bluetooth 按鈕 (11)**

跳過曲目

按兩次 **Bluetooth 按鈕 (11)**

上一首曲目

按三次 **Bluetooth 按鈕 (11)**

## 基座操作

### 螢幕

- 1 按下和鬆開 **控制輪 (20)** 或耳機的 **音量/控制輪 (5)**，在音量和 ChatMix 之間切換 (僅限 PC，需要安裝軟體)。
- 2 轉動 **控制輪 (20)** 或耳機的 **音量/控制輪 (5)**，調整所選參數。
- 3 按住控制輪或耳機的 **音量/控制輪 (5)**，調出主功能表。

### 主功能表

- 1 轉動 **控制輪 (20)** 或耳機的 **音量/控制輪 (5)**，選擇功能表項目。
- 2 按下和鬆開 **控制輪 (20)** 或耳機的 **音量/控制輪 (5)**，進行選擇。
- 3 按下和鬆開 **輔助按鈕 (19)** 或耳機的 **電源按鈕 (9)**，返回功能表。

## 音訊選項

### 環繞聲

開啟/關閉軟體環繞聲 (僅限 PC，需要安裝軟體)

### 等化器

使用隨附的預設或完全可調的 10 段等化器制定專屬音質

### 增益

更改 GameDAC 的最大輸出音量

### SIDETONE

選擇您希望在耳機中聽到的自己的音量

### 麥克風音量

為您的系統優化麥克風的音量

## 音訊輸出設定

### 喇叭

透過外部喇叭播放遊戲和聊天音訊。

- 1 將一條 3.5 mm 線 (未隨附) 從基座的 **線路輸出插孔 (22)** 連接到喇叭。
- 2 在 **OLED 螢幕 (18)** 功能表中, 將「線路輸出」選項設定為「喇叭」。

### 串流媒體

將您的主音訊、輔助音訊和麥克風音訊混合在一起傳送到 PC 進行資料流。

- 1 將一根 3.5 mm 資料線 (未隨附) 從基座的 **線路輸出插孔 (22)** 連接到串流媒體 PC 的音效卡輸入。
- 2 在 **OLED 螢幕 (18)** 功能表中, 將「線路輸出」選項設定為「串流媒體」。
- 3 透過 **OLED 螢幕 (18)** 上的 Stream Mixer, 調整自訂混音。

### 主動降噪

#### ANC

若要開啟/關閉 ANC, 只需按下耳機的 **電源按鈕 (9)**。

#### 通透

若要啟用通透模式, 按兩下耳機的 **電源按鈕 (9)**。

### 麥克風

#### 可伸縮麥克風

在開箱時, **伸縮式 ClearCast 麥克風 (1)** 處於收起狀態。若要使用麥克風, 請將其從耳機上滑開, 直至完全展開。

#### 定位

將 **伸縮式 ClearCast 麥克風 (1)** 靠近嘴角, 正面朝向您。

注意: 麥克風在收起時, 不能使用。

### 完美貼合

#### 耳罩調整

向上或向下滑動耳罩, 改變整體高度。

#### 頭帶調整

更改一側或兩側的 **彈性頭帶 (3)** 位置, 獲得所需的張力和彎曲度。

### 耳機飾片蓋

**可拆卸耳機飾片蓋 (7)** 使用磁鐵固定。若要取下進行更換, 將指甲放入耳機飾片蓋底部的凹槽中, 輕輕提起即可取下。

---

## 한국어

### 일반

#### 패키지 내용

Arctis Nova Pro 무선 헤드셋

무선 베이스 스테이션

이차 배터리

USB-C - USB-A 케이블 (2개)

3.5mm 오디오 케이블

마이크 팝 필터

제품 정보 가이드

#### 시스템 호환성

Xbox Series X|S, Xbox One, PC, PlayStation 5, PlayStation 4,

Nintendo Switch (TV 모드), 휴대전화 (USB-C와 함께), Mac

#### 소프트웨어

고객 이퀄라이저 설정과 귀하의 마이크 제어를 위해 Engine 인사이드 SteelSeries GG를 사용하십시오.

GG 또한 게이밍 사운드의 획기적인 발전인 Sonar와 같은 훌륭한 앱이 있어 최첨단 오디오 툴을 통해 최고의 품질의 사운드를 들을 수 있게 합니다.

지금 다운로드 - [steelseries.es/gg](https://steelseries.es/gg)

## 제품 개요

### 헤드셋

- |                     |                 |
|---------------------|-----------------|
| 1 개폐식 ClearCast 마이크 | (스피커 플레이트 아래)   |
| 2 프리미엄 인조 가죽 귀 쿠션*  | 9 전원 버튼         |
| 3 고무 헤드밴드*          | 10 교환 가능한 배터리   |
| 4 3.5mm 오디오 잭       | (스피커 플레이트 아래)   |
| 5 볼륨/컨트롤 휠          | 11 블루투스 버튼      |
| 6 마이크 음 소거 버튼       | 12 블루투스 LED 알림기 |
| 7 리무버블 스피커 플레이트*    | 13 전원 LED 알림기   |
| 8 이동식 충전 잭          |                 |

### 부속품\*

- |                           |                   |
|---------------------------|-------------------|
| 14 USB-C - USB-A 케이블 (2개) | 16 마이크 팝 필터       |
| 15 4-폴 3.5mm 오디오 케이블      | 17 리튬 이온 배터리 (2개) |

### 무선 베이스 스테이션

- |              |            |
|--------------|------------|
| 18 OLED 스크린  | 22 라인 아웃 잭 |
| 19 이차 버튼     | 23 라인 인 잭  |
| 20 컨트롤 휠     | 24 Xbox 잭  |
| 21 배터리 충전 슬롯 | 25 USB 잭   |

\* steelseries.com/gaming-accessories에서 부속품과 대체품을 찾으십시오.

## 설정

### 연결

**USB-C - USB-A 케이블 (14)** 중 하나를 **Xbox 잭 (24)**에 꽂고 다른 한쪽 끝은 귀하의 Xbox에 연결하십시오. 선택적으로 베이스 스테이션에서 이차 **USB-C - USB-A 케이블 (14)**을(를) 이차 PC 또는 콘솔의 **USB 잭 (25)**에 연결합니다. **OLED 스크린 (18)** 메뉴를 통해 입력 소스를 변경합니다.

### 충전

#### 베이스 스테이션 충전

이차 **리튬 이온 배터리 (17)**을(를) 베이스 스테이션의 충전 슬롯에 두고 충전합니다.

#### 배터리 변경

배터리를 변경하려면, 먼저 바닥의 홈을 들어 올려 오른쪽의 **리무버블 스피커 플레이트 (7)**을(를) 제거합니다. 그리고 아래로 밀고 빼내서 **교환 가능한 배터리 (10)**을(를) 제거합니다.

#### 이동식 충전

**USB-C - USB-A 케이블 (14)**은(는) 이동 중에도 헤드셋을 충전시킬 수 있습니다. 왼쪽에 **리무버블 스피커 플레이트\* (7)**을(를) 제거하고 **이동식 충전 잭 (8)** 케이블을 USB 전력원에 연결합니다.

### 전원

#### 전원 켜짐/꺼짐

**전원 버튼 (9)**을(를) 1초 동안 누르고 있어서 헤드셋의 전원을 켭니다/끄니다.

### 페어링

헤드셋은 이미 도착 시 기본 스테이션과 페어링 되어 있습니다. 다시 페어링해야 할 경우, 베이스 스테이션 메뉴를 열고 화면에 나온 설명을 따르십시오.

무선 → 2.4G → 2.4G 페어링

그런 다음, 헤드셋이 꺼진 상태에서, 삐 소리가 들리고 헤드셋의 불이 빠르게 깜빡일 때까지 전원 버튼을 6초가 누르고 있으십시오.

### 블루투스

#### 블루투스

블루투스는 **블루투스 버튼 (11)**을(를) 1초간 누르고 있어서 2.4 G 무선으로 독립적으로 켜고 끌 수 있습니다.

#### 페어링

블루투스가 꺼지면, **블루투스 버튼 (11)**을(를) 4초간 누르고 있으십시오.



## 컨트롤

음성 통화 받기/끄기

**블루투스 버튼 (11)**을(를) 한 번 누르기

음악 플레이/일시 정지

**블루투스 버튼 (11)**을(를) 한 번 누르기

트랙 스킵하기

**블루투스 버튼 (11)**을(를) 두 번 누르기

이전 트랙

**블루투스 버튼 (11)**을(를) 세 번 누르기

## 베이스 스테이션 운영

### 홈 스크린

- 1 볼륨과 ChatMix를 토글하려면 **컨트롤 휠 (20)** 또는 헤드셋의 **볼륨/컨트롤 휠 (5)**을(를) 눌렀다 떼십시오(PC 전용, 소프트웨어 설치 필요).
- 2 선택한 매개변수를 조정하기 위해 **컨트롤 휠 (20)** 또는 헤드셋의 **볼륨/컨트롤 휠 (5)**을 회전하십시오.
- 3 메인 메뉴를 불러오려면 컨트롤 휠 또는 헤드셋의 **볼륨/컨트롤 휠 (5)**을(를) 누르고 계십시오.

### 메인 메뉴

- 1 메뉴 항목을 회전하려면 **컨트롤 휠 (20)** 또는 헤드셋의 **볼륨/컨트롤 휠 (5)**을(를) 회전하십시오.
- 2 선택하려면 **컨트롤 휠 (20)** 또는 헤드셋의 **볼륨/컨트롤 휠 (5)**을(를) 누르고 계십시오.
- 3 메뉴로 다시 이동하려면 **이차 버튼 (19)** 또는 헤드셋의 **전원 버튼 (9)**을(를) 누르고 계십시오.

## 오디오 옵션

### 서라운드

소프트웨어 서라운드 사운드 켜기/끄기 토글 (PC 전용, 소프트웨어 설치 필요)

### 이퀄라이저

프리셋 또는 완전히 조절 가능한 10-밴드 EQ로 귀하의 사운드를 지정합니다.

### 장점

GameDAC의 최대 출력 레벨을 변경

### 측음

헤드폰으로 귀하가 듣기 원하는 소리 양을 선택합니다.

### 마이크 볼륨

귀하 시스템 마이크 레벨을 최적화합니다.

## 오디오 출력 설정

### 스피커

외부 스피커 쌍으로 게임을 플레이하고 오디오로 대화합니다.

- 1 베이스 스테이션의 **라인 아웃 잭 (22)**에서 3.5 mm 케이블 (미포함)을 스피커에 연결하십시오.
- 2 **OLED 스크린 (18)** 메뉴에서, 라인 출력 옵션을 '스피커'로 설정합니다.

### 스트림

메인, Aux와 마이크 오디오를 함께 스트리밍을 위해 PC로 보냅니다.

- 1 베이스 스테이션의 **라인 아웃 잭 (22)**에서 3.5 mm 케이블(미포함)을 귀하의 스트림 PC의 사운드카드 입력에 연결하십시오.
- 2 **OLED 스크린 (18)** 메뉴에서, 라인 출력 옵션을 '스트림'으로 설정합니다.
- 3 **OLED 스크린 (18)**에서 스트림 믹서를 통해 믹스를 변경합니다.

## 활성화된 외부 소음 제거

### ANC

To toggle ANC 켜기/끄기를 토글하려면 헤드셋의 **전원 버튼 (9)**을(를) 한 번 누르십시오.

### 투명도

투명도 모드를 활성화하려면, 헤드셋의 **전원 버튼 (9)**을(를) 두 번 누르십시오.

## 마이크

### 안으로 집어넣을 수 있는 마이크

상자에서 꺼내면, **개폐식 ClearCast 마이크 (1)**이(가) 접혀있습니다. 마이크를 사용하려면, 완전히 퍼질 때까지 헤드셋에서 마이크를 밀어내십시오.

### 위치

앞쪽이 귀하를 향하도록 해 입의 모서리에 **개폐식 ClearCast 마이크 (1)**을(를) 가까이 둡니다.

알림: 마이크는 접힌 상태로 사용해서는 안 됩니다.

## 완벽한 핏

### 이어컵 조절

전체 높이를 변경하기 위해 이어컵을 위, 아래로 밀니다.

### 헤드밴드 조절

원하는 당김과 유연성을 얻기 위해 한쪽 또는 양쪽으로 **고무 헤드밴드 (3)**의 위치를 변경합니다.

## 스피커 플레이트

**리무버블 스피커 플레이트 (7)**은 자석으로 부착됩니다. 교체를 위해 제거하려면, 플레이트 바닥의 홈에 손톱을 넣어 조심히 들어 올리십시오.



# REGULATORY

---



## Europe – EU Declaration of Conformity

Hereby, SteelSeries ApS. declares that the equipment which is compliance with directive RoHS 2.0 (2015/863/EU), R.E.D (2014/53/EU), EMC Directive (2014/30/EU), and LVD (2014/35/EU) which are issued by the Commission of the European Community.

The full text of the EU declaration of conformity is available at the following internet address: <https://steelseries.com/>

SteelSeries ApS. hereby confirms, to date, based on the feedback from our suppliers indicates that our products shipping to the EU territory comply with REACH (Registration, Evaluation, Authorization, and Restriction of Chemicals - (EC) 1907/2006) compliance program. We are fully committed to offering REACH compliance on the products and posting accurate REACH compliance status for the all of products.

## Frequency bands and Powers (Headset and Transceiver)

- a. Frequency band(s) in which the radio equipment operates: 2.400 - 2.4835 GHz
- b. Maximum radio-frequency power transmitted in the frequency band(s) in which the radio equipment operates:
  - EIRP: GFSK: 3.71 dBm (Headset/BLE)
  - EIRP: GFSK: 3.92 dBm (Headset/BT)
  - EIRP: GFSK: 4.37 dBm (Headset/SRD)
  - EIRP: GFSK: 7.51 dBm (Transceiver-XBOX Version/SRD)
- c. Firmware Version: P1.17.00



## UK Declaration of Conformity

Hereby, SteelSeries ApS. declares that the following equipment which is compliance with Electromagnetic Compatibility Regulations 2016, Electrical Equipment (Safety) Regulations 2016, Radio Equipment Regulations 2017 and The Restriction of the Use of Certain Hazardous Substances in Electrical and Electronic Equipment Regulations 2012 issued by the Department for Business, Energy& Industrial Strategy.

The full text of the UK declaration of conformity is available at the following internet address: [www.steelseries.com](http://www.steelseries.com)



## WEEE

This product must not be disposed of with your other household waste or treat them in compliance with the local regulations or contact your local city office, your household waste disposal service or the shop where you purchased the product.

## Turkey RoHS Compliance

Republic of Turkey: In conformity with the EEE Regulation

Türkiye Cumhuriyeti: EEE Yönetmeliğine Uygundur



### **Safety Guideline for Lithium Battery**

This battery must not be disposed of with your other household waste or treat them in compliance with the local regulations or contact your local city office, your household waste disposal service or the shop where you purchased the product.



### **Federal Communication Commission Interference Statement**

This device complies with Part 15 of the FCC Rules. Operation is subject to the following two conditions:

1. This device may not cause harmful interference, and
2. this device must accept any interference received, including interference that may cause undesired operation.

This equipment has been tested and found to comply with the limits for a Class B digital device, pursuant to Part 15 of the FCC Rules. These limits are designed to provide reasonable protection against harmful interference in a residential installation. This equipment generates, uses and can radiate radio frequency energy and, if not installed and used in accordance with the instructions, may cause harmful interference to radio communications. However, there is no guarantee that interference will not occur in a particular installation. If this equipment does cause harmful interference to radio or television reception, which can be determined by turning the equipment off and on, the user is encouraged to try to correct the interference by one of the following measures:

- Reorient or relocate the receiving antenna.
- Increase the separation between the equipment and receiver.
- Connect the equipment into an outlet on a circuit different from that to which the receiver is connected.
- Consult the dealer or an experienced radio/TV technician for help.

### **FCC Caution:**

Any changes or modifications not expressly approved by the party responsible for compliance could void the user's authority to operate this equipment.

This transmitter must not be co-located or operating in conjunction with any other antenna or transmitter.

### **Radiation Exposure Statement:**

The device has been evaluated to meet general RF exposure requirement, the device can be used in portable exposure condition without restriction.

FCC ID: ZHK-HS25 (Wireless Headset)

FCC ID: ZHK-HS25TXX(Transceiver)

### **Industry Canada Statement**

This device complies with Industry Canada license-exempt RSS standard(s). Operation is subject to the following two conditions:

1. this device may not cause interference, and
2. this device must accept any interference, including interference that may cause undesired operation of the device.

Le présent appareil est conforme aux CNR d'Industrie Canada

applicables aux appareils radio exempts de licence. L'exploitation est autorisée aux deux conditions suivantes:

1. l'appareil ne doit pas produire de brouillage, et

2. l'utilisateur de l'appareil doit accepter tout brouillage radioélectrique subi, même si le brouillage est susceptible d'en compromettre le fonctionnement.

This Class B digital apparatus complies with Canadian ICES-003.

Cet appareil numérique de la classe B est conforme à la norme NMB-003 du Canada.

This device and its antenna(s) must not be co-located or operating in conjunction with any other antenna or transmitter, except tested built-in radios.

Cet appareil et son antenne ne doivent pas être situés ou fonctionner en conjonction avec une autre antenne ou un autre émetteur, exception faites des radios intégrées qui ont été testées.

The County Code Selection feature is disabled for products marketed in the US/ Canada.

La fonction de sélection de l'indicatif du pays est désactivée pour les produits commercialisés aux États-Unis et au Canada.

The appliance must not be exposed to splashes or drops of water and it should not be used as a support for any object filled with liquid, such as a vase.

L'appareil ne doit pas être exposé à des éclaboussures ou à des gouttes d'eau et il ne doit pas servir de support à un quelconque objet rempli de liquide, tel qu'un vase.

#### **“CAUTION!”**

**RISK OF EXPLOSION IF BATTERY PACK IS NOT REPLACE BY SAME TYPE AS SPECIFIED BY THE MANUFACTURER.**

Please keep follow all listed important warnings and cautions below while using this battery pack to avoid any damage or hazard.

1. The battery polarity (+) and (-) shall not be connected and charged reversely. Risk of explosion if the battery polarity (+) and (-) is reversed.
2. Please keep this battery pack away from fire and high heat sources due to the explosion that might happen. Do not place your battery pack close to any heater or hot location.
3. This battery pack shall not be hit or impacted. This battery pack shall not be dealt with any sharp or keen objects either.
4. This battery pack shall not be exposed to moisture, dripping or splashing.
5. If any electrolyte flows out of this battery pack when touching the user's eyes and skin, please seek medical advice immediately.

#### **“MISE EN GARDE!”**

**RISQUE D'EXPLOSION SI LE BLOC-PILES N'EST PAS REMPLACÉ PAR LE MÊME TYPE QUE SPÉCIFIÉ PAR LE FABRICANT.**

Veuillez suivre tous les avertissements et mises en garde ci-dessous lors de l'utilisation de cette batterie pour éviter tout dommage ou danger.

1. La polarité (+) et (-) de la batterie ne doit pas être connectée et chargée à l'envers. Risque d'explosion si la polarité (+) et (-) de la batterie est inversée.
2. Gardez cette batterie à l'écart du feu et des sources de chaleur élevées en raison de l'explosion qui pourrait se produire. Ne placez pas votre batterie près d'un radiateur ou d'un endroit chaud.
3. Cette batterie ne doit pas être heurtée ni impactée. Ce bloc-batterie ne doit pas non plus être traité avec des objets tranchants ou vifs.
4. Cette batterie ne doit pas être exposée à l'humidité, aux gouttes ou aux éclaboussures.
5. Si un électrolyte s'écoule de cette batterie lorsque vous touchez les yeux et la peau de l'utilisateur, consultez immédiatement un médecin.

## Radiation Exposure Statement:

The device has been evaluated to meet general RF exposure requirement. The device can be used in portable exposure condition without restriction.

Déclaration d'exposition aux radiations:

L'appareil a été évalué pour répondre aux exigences générales d'exposition aux radiofréquences.

L'appareil peut être utilisé en condition d'exposition portable sans restriction.

Headset IC: 9638A-HS25

Transceiver IC: 9638A-HS25TXX



この装置は、クラスB機器です。この装置は、住宅環境で使用することを目的としていますが、この装置がラジオやテレビジョン受信機に近接して使用されると、受信障害を引き起こすことがあります。取扱説明書に従って正しい取り扱いをして下さい。VCCI-B  
この機器の使用周波数帯では、電子レンジ等の産業・科学・医療用機器のほか工場の製造ライン等で使用されている移動体識別用の構内無線局（免許を要する無線局）及び特定小電力無線局（免許を要しない無線局）並びにアマチュア無線局（免許を要する無線局）が運用されています。

- 1 この機器を使用する前に、近くで移動体識別用の構内無線局及び特定小電力無線局並びにアマチュア無線局が運用されていないことを確認して下さい。
- 2 万一、この機器から移動体識別用の構内無線局に対して有害な電波干渉の事例が発生した場合には、速やかに使用周波数を変更するか又は電波の発射を停止した上、下記連絡先にご連絡頂き、混信回避のための処置等（例えば、パーティションの設置など）についてご相談して下さい。
- 3 その他、この機器から移動体識別用の特定小電力無線局あるいはアマチュア無線局に対して有害な電波干渉の事例が発生した場合など何かお困りのことが起きたときは、次の連絡先へお問い合わせ下さい。

해당 무선설비는 운용 중 전파혼신 가능성이 있음

해당 무선설비는 전파혼신 가능성이 있으므로 인명안전과 관련된 서비스는 할 수 없음

이 기기는 가정용(B급) 전자파적합기기로서 주로 가정에서 사용하는 것을 목적으로 하며, 모든 지역에서 사용할 수 있습니다



1. 상호명: SteelSeries ApS.
2. 기기명칭: Wireless Headset / Transceiver
3. 모델명: HS25 / HS25TXX
4. 인증번호: R-R-SS4-HS25 / R-R-SS4-HS25TXX
5. 제조사/제조국: SteelSeries ApS./China



该电子电气产品含有某些有害物质，在环保使用期限内可以放心使用，超过环保使用期限之后则应该进入回收循环系统。

## 《废弃电器电子产品回收处理管理条例》提示性说明

为了更好地关爱及保护地球，当用户不再需要此产品或产品寿命终止时，请遵守国家废弃电器电子产品回收处理相关法律法规，将其交给当地具有国家认可的回收处理资质的厂商进行回收处理。

## 鋰電池安全使用指南

注意：電池若未正確更換，可能會爆炸，請用原廠建議之同款的電池來更換。

電池不可當作一般的家庭廢棄物棄置，請依據當地法規使用公共回收系統退回、回收或處理電池。

1. 電池極性(+)和(-)不得相反連接，充電電池極性如果電池極性反轉，則有爆炸危險。
2. 請勿將此電池放在靠近火源或任何高溫的地方，否則可能會因高熱源而發生爆炸。
3. 電池組不得受撞擊，也不能用任何尖銳的物體去穿刺。
4. 該電池組無防水功能，不得暴露於潮濕場所避免受潮導致兩電池極性短路導致爆炸危險。
5. 電池若是膨脹請勿繼續使用

### 微功率設備產品使用說明：

- (一)符合“微功率短距離無線電發射設備目錄和技術要求”的具體條款和使用場景，採用的天線類型和性能，控制、調整及開關等使用方法；
- (二)不得擅自改變使用場景或使用條件、擴大發射頻率範圍、加大發射功率(包括額外加裝射頻功率放大器)，不得擅自更改發射天線；
- (三)不得對其他合法的無線電台(站)產生有害干擾，也不得提出免受有害干擾保護；
- (四)應當承受輻射射頻能量的工業、科學及醫療(ISM)應用設備的干擾或其他合法的無線電台(站)干擾；
- (五)如對其他合法的無線電台(站)產生有害干擾時，應立即停止使用，並採取措施消除干擾後方可繼續使用；
- (六)在航空器內和依據法律法規、國家有關規定、標準劃設的射電天文台、氣象雷達站、衛星地球站(含測控、測距、接收、導航站)等軍民用無線電台(站)、機場等的電磁環境保護區域內使用微功率設備，應當遵守電磁環境保護及相關行業主管部門的規定；
- (七)禁止在以機場跑道中心點為圓心、半徑5000米的區域內使用各類模型遙控器；
- (八)微功率設備使用時溫度和電壓的環境條件。

### 低功率射頻器材技術規範：

取得審驗證明之低功率射頻器材，非經核准，公司、商號或使用者均不得擅自變更頻率、加大功率或變更原設計之特性及功能。低功率射頻器材之使用不得影響飛航安全及干擾合法通信；經發現有干擾現象時，應立即停用，並改善至無干擾時方得繼續使用。前述合法通信，指依電信管理法規作業之無線電通信。低功率射頻器材須忍受合法通信或工業、科學及醫療用電波輻射性電機設備之干擾。



廢電池請回收

### \*報廢電池請按照廢棄物管理辦法回收處理

## 鋰電池安全使用指南

注意：電池若未正確更換，可能會爆炸，請用原廠建議之同款的電池來更換。

電池不可當作一般的家庭廢棄物棄置，請依據當地法規使用公共回收系統退回、回收或處理電池。

電池極性(+)和(-)不得相反連接，充電電池極性如果電池極性反轉，則有爆炸危險。

請勿將此電池放在靠近火源或任何高溫的地方，否則可能會因高熱源而發生爆炸(60°C以上)。

電池組不得受撞擊，也不能用任何尖銳的物體去穿刺。

該電池組無防水功能，不得暴露於潮濕場所避免受潮導致兩電池極性短路導致爆炸危險。

電池若是膨脹請勿繼續使用





Custom Union Compliance.

(Russia / Belarus / Kazakhstan / Armenia / Kyrgyzstan)



ACMA Compliance

(Australia/ New Zealand)

Complies with  
IMDA Standards  
DA 106032

Singapore approval (IMDA)



Direct Current



Malaysia Approval (SIRIM)

根据中国大陆《电子电气产品有害物质限制使用标识要求》，  
以下部分列出了产品中可能包含的有害物质的名称和含量：

零部件名称	有害物质					
	铅 (Pb)	汞 (Hg)	镉 (Cd)	六价铬 (Cr(VI))	多溴联苯 (PBB)	多溴二苯醚 (PBDE)
电路板组件	×	○	○	○	○	○
其他线材	×	○	○	○	○	○

\*电路板组件包括印刷电路板及其构成的零部件，如电阻、电容、集成电路、连接器等。

本表格依据SJ/T 11364的规定编制。

○：表示该有害物质在该部件所有均质材料中的含量均在 GB/T 26572 规定的限量要求以下。

×：表示该有害物质至少在该部件的某一均质材料中的含量超出GB/T 26572规定的限量要求；

上表中打“×”的部件，应功能需要，部分有害物质含量超出GB/T 26572规定的限量要求，但是符合欧盟RoHS法规要求(属于豁免部分)。

Region	Address	Telephone
Asia 亞洲	4F and 4F.-4, No. 186, Jian 1st Rd., Zhonghe Dist., New Taipei City 235, Taiwan (R.O.C.) 新北市中和區建一路186號4F及4F-4	+886 2 8227 1999
Europe	Havneholmen 8, 1st Floor, DK-2450 Copenhagen SV, Denmark	+45 702 500 75
USA	SteelSeries ApS., 656 W Randolph St., Suite 3E, Chicago, IL 60661, USA	+1 312 258 9467

More information and support from [steelseries.com](http://steelseries.com)

Product Name (產品名稱/产品名称): Wireless Headset (無線耳機/无线耳机)  
 Model No. (型號/型号): HS25 (HS-25)  
 Rated (規格/规格): 5V  500mA

Accessories information (配件資訊/配件信息)

Product Name (產品名稱/产品名称): Transceiver (收發器/收发器)  
 Model No. (型號/型号): HS25TXX  
 Rated (規格/规格): 5V  500mA

Made in China (中國製造/中国制造)

Operating Temperature: 0 to + 40 °C

產品使用環境溫度: 0 - 40度

61521





learn more at [steelseries.com](https://steelseries.com)