



# User Manual

## Robot Vacuum

- Tapo RV10 Lite
- Tapo RV10
- Tapo RV30

### ▶ Setup Videos

Scan QR code or visit

<https://www.tp-link.com/support/setup-video/#robot-vacuum>



---

# CONTENTS

---

1 / English	46 / Svenska
6 / Deutsch	51 / Norsk
11 / Español	56 / Dansk
16 / Ελληνικά	61 / Bahasa Indonesia
21 / Français	66 / ไทย
26 / Italiano	71 / 繁體中文
31 / Português	77 / Tiếng Việt
36 / Suomi	82 / Türkçe
41 / Nederlands	91 / العربية

\*Images may differ from actual products.

## Overview

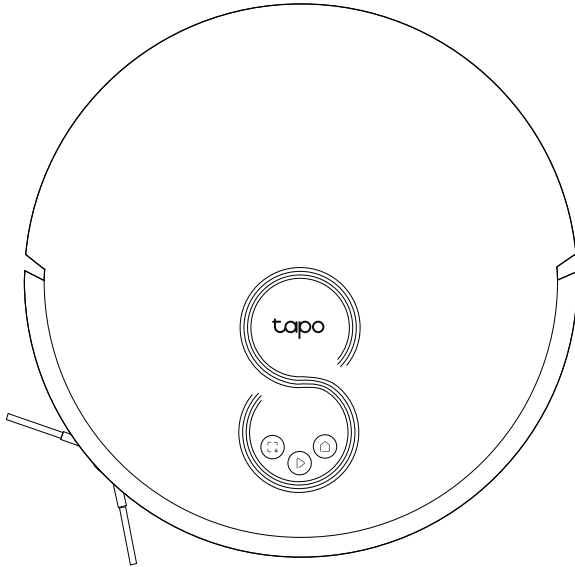

### **Power/Clean**

- Press once: Start/pause cleaning.
- Press and hold for 5 seconds: Turn on/off the robot vacuum.

\*For the first use, slide the power switch from OFF to ON to turn on.

### **Dock**

- Return to the dock to charge.

### **Spot Cleaning/Child Lock**

- Press once: Start spot cleaning.
- Press and hold for 5 seconds: Turn on/off the child lock.

### + **Combination Button**

- Press and hold simultaneously for 5 seconds: Enter setup mode to configure network.
- Press and hold simultaneously for 10 seconds: Restore to factory default settings.

### **LED**

- Red: Battery level < 20%; Error
- Orange: Battery level between 20% and 80%
- Green: Battery level > 80%

Robot Vacuum & Mop

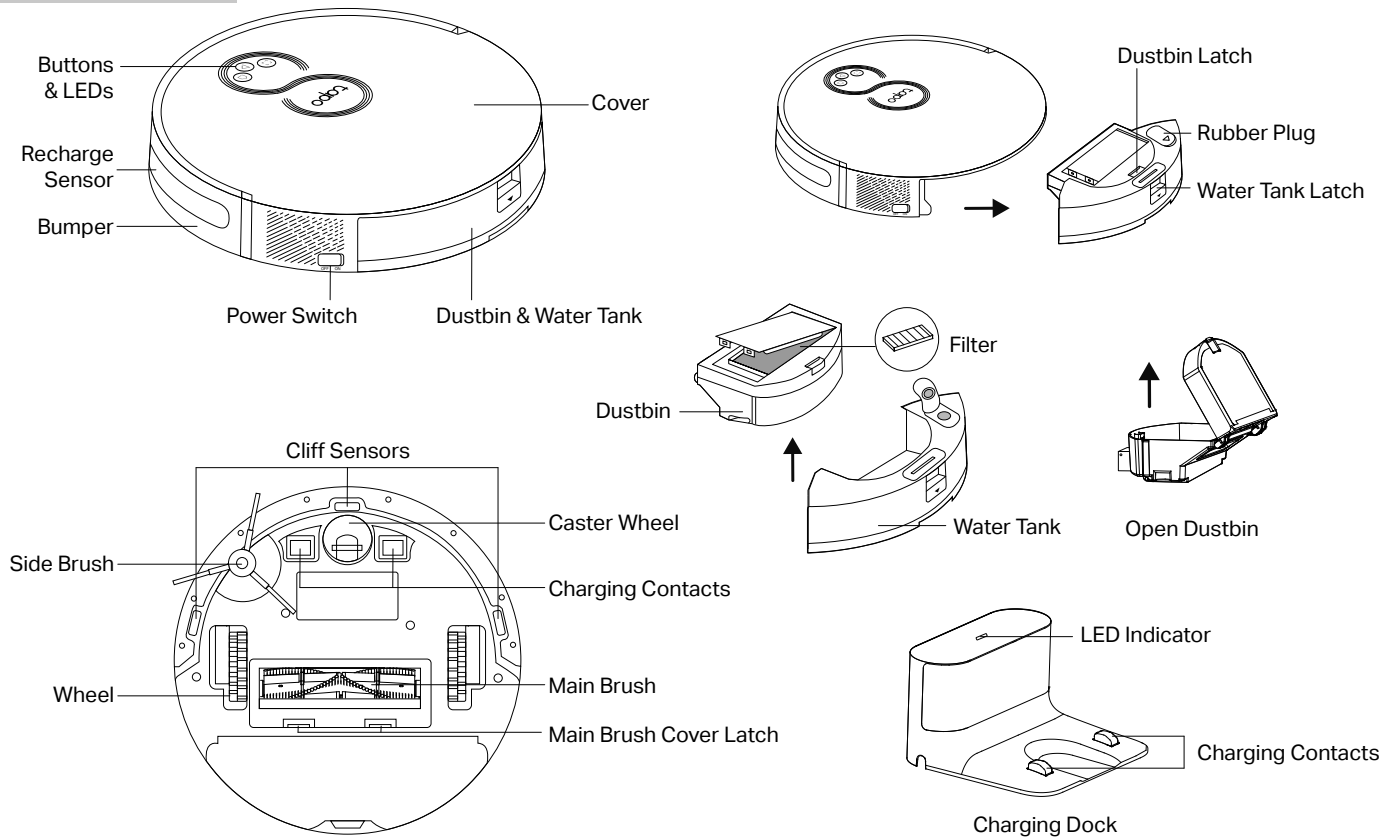



Robot Vacuum

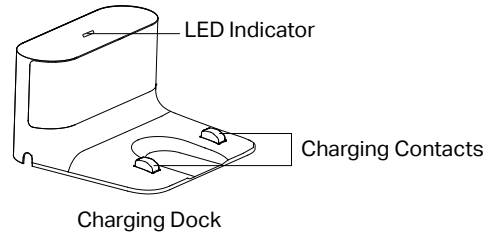
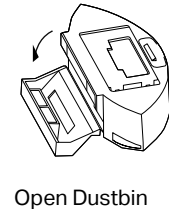
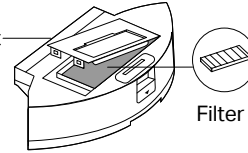
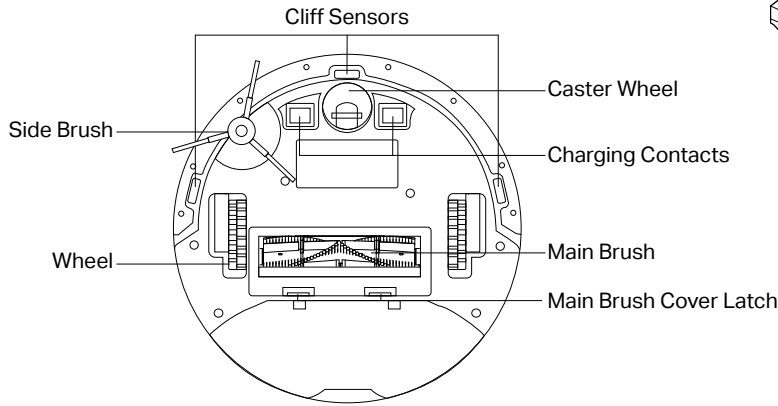
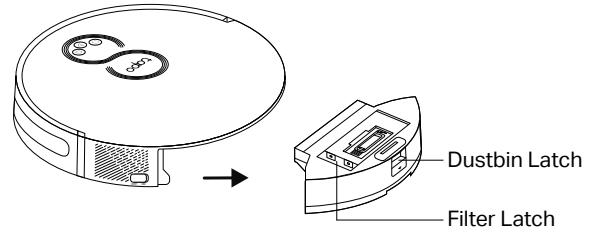
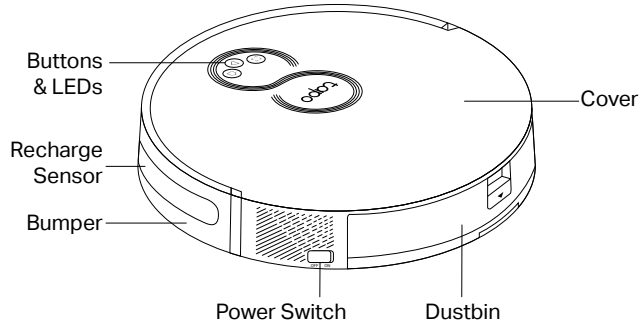

## 1 Position the Dock

1. Remove the bottom cover of the dock, connect the power cord to the dock, and then replace the cover.

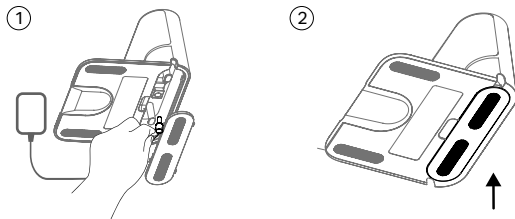

2. Place the dock on a level surface, flat against a wall, without obstacles within 1.5m (4.9ft) in front and 0.5m (1.6ft) on left and right.

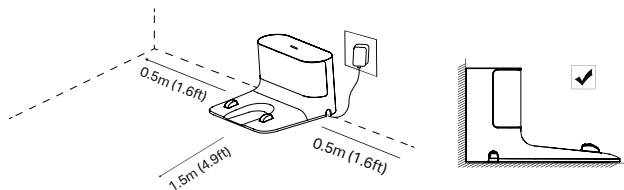

### Notes

- To ensure a better user experience, make sure the area is with good Wi-Fi signal.
- Do not place it in direct sunlight. Ensure the area around the dock is free of clutter to improve docking performance.
- To prevent the risk of your robot vacuum falling downstairs, ensure that the dock is placed at least 1.2m (4 ft) away from stairs.
- Always keep the dock powered on, otherwise the robot vacuum will not automatically return. And do not move the dock frequently.

## 2 Remove Protective Strip

Remove the protective strips on both sides of the front bumper.

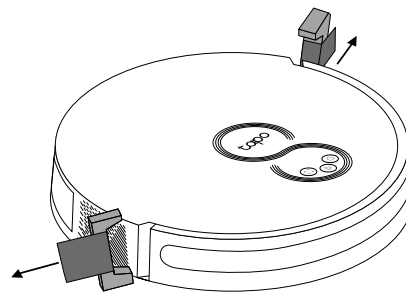

## 3 Remove Protective Film

Remove the protective film on the front bumper.

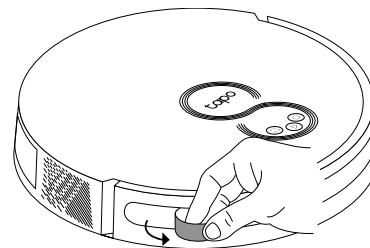

## 4 Power On and Charge

1. Slide the power switch from OFF to ON to turn on your robot vacuum.

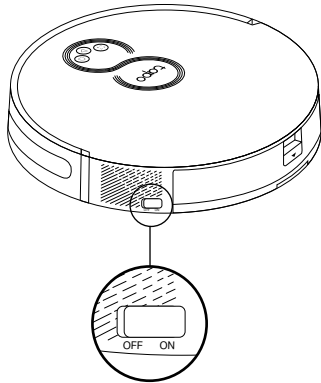

2. Place the robot vacuum on the charging dock or tap  to send it back to the dock to charge. It will return to the dock at the end of a cleaning job and whenever it needs to recharge.

### Notes

- When the LED of the charging dock flashes 3 times and then goes out, the charging will begin.
- We recommend that you charge the robot vacuum fully for about 4 hours prior to starting the first cleaning job.
- If the robot vacuum is paused for 10 minutes, it will automatically enter sleep mode and the cleaning job will be canceled.

## 5 Download the Tapo App and Connect to Wi-Fi

1. Download the Tapo app from the App Store or Google Play, then log in.



2. Open the Tapo app, tap + icon, and select your model. Follow the step-by-step instructions to easily set up your robot vacuum.

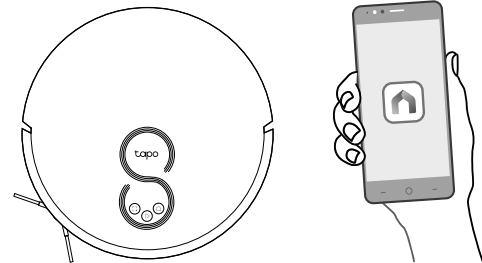

Troubleshooting & Voice Prompts for Issues:  
<https://www.tp-link.com/support/faq/3525/>

\*Die Abbildungen können von den tatsächlichen Produkten abweichen.

## Übersicht

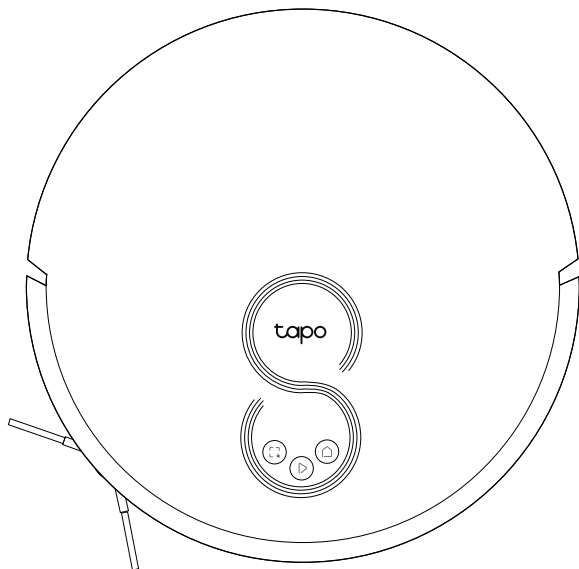

### **Einschalten/Reinigen**

- Einmal drücken: Reinigung starten/pausieren.
- 5 Sekunden lang gedrückt halten: Saugroboter ein-/ausschalten.

\*Schieben Sie bei der ersten Verwendung den Netzschalter zum Einschalten von OFF auf ON.

### **Dockingstation**

- Zum Aufladen zur Dockingstation zurückkehren.

### **Fleckenreinigung/Kindersicherung**

- Einmal drücken: Fleckenreinigung starten.
- 5 Sekunden lang gedrückt halten: Kindersicherung ein-/ausschalten.

### + **Kombinationstaste**

- Gleichzeitig 5 Sekunden gedrückt halten: Rufen Sie den Setup-Modus auf, um das Netzwerk zu konfigurieren.
- Gleichzeitig 10 Sekunden lang gedrückt halten: Auf Werkseinstellungen zurücksetzen.

### **LED**

- Rot: Batteriestand < 20 %; Fehler
- Orange: Batteriestand zwischen 20 % und 80 %
- Grün: Batteriestand > 80 %

**Staub- und Wischroboter**

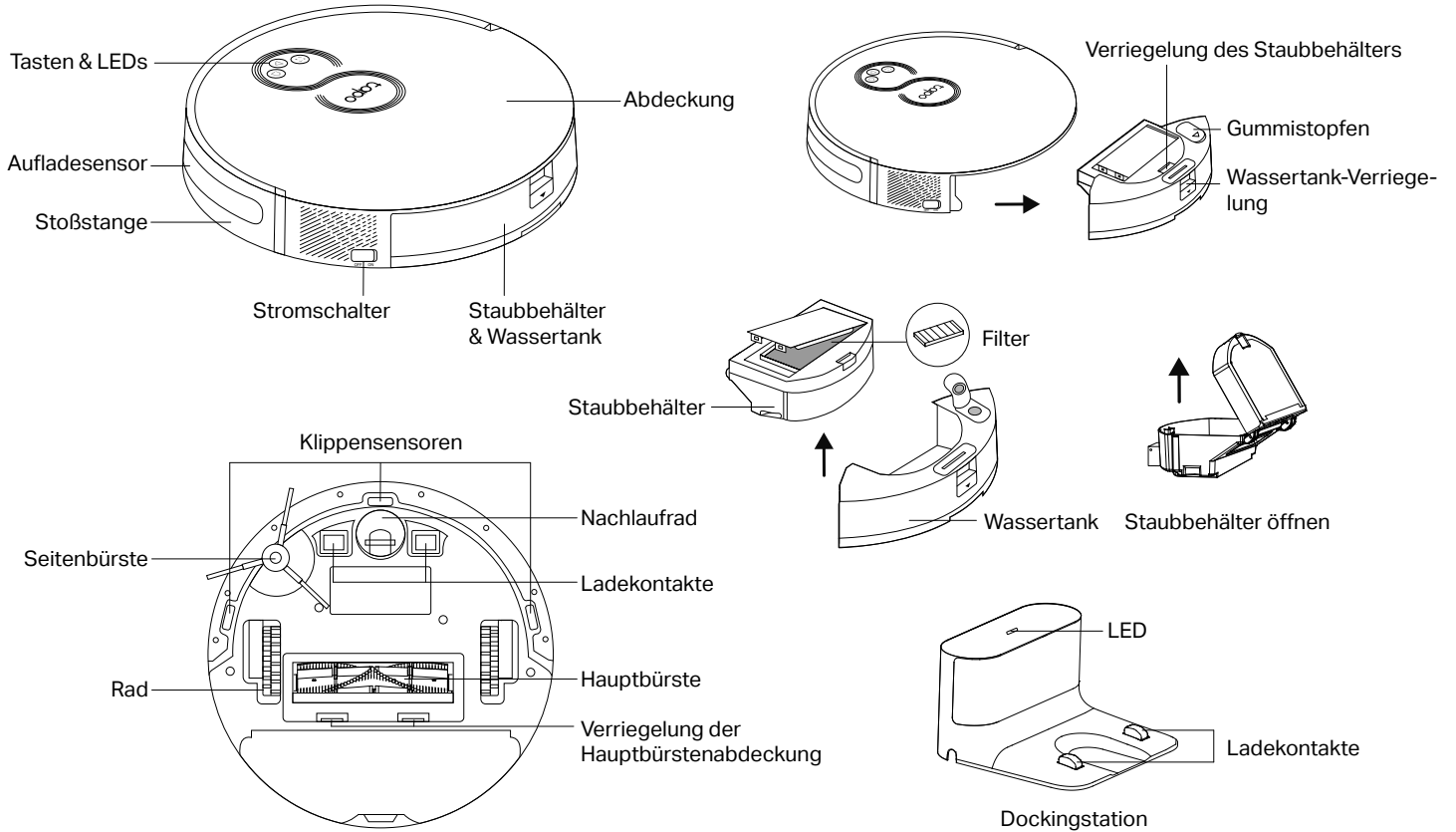

Saugroboter

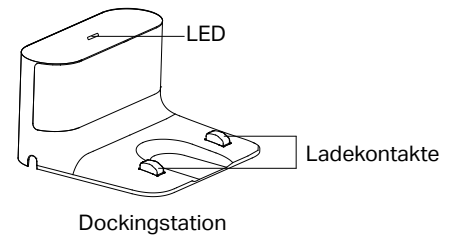
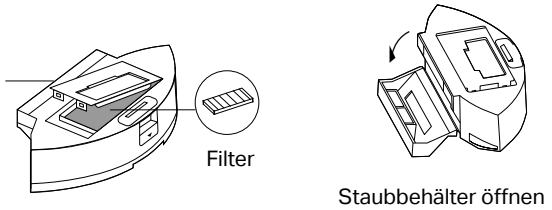
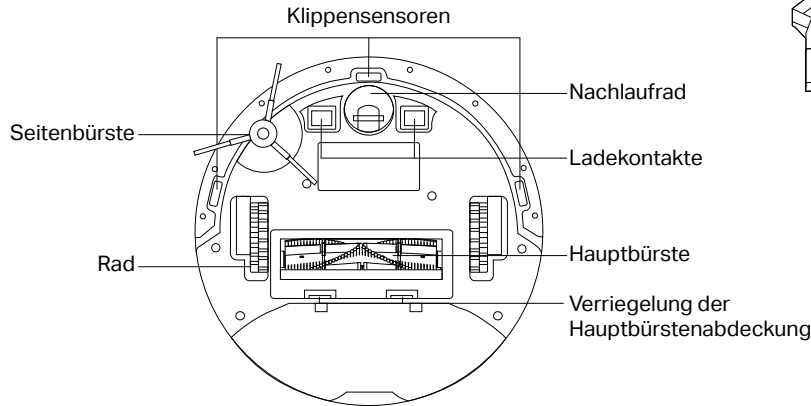
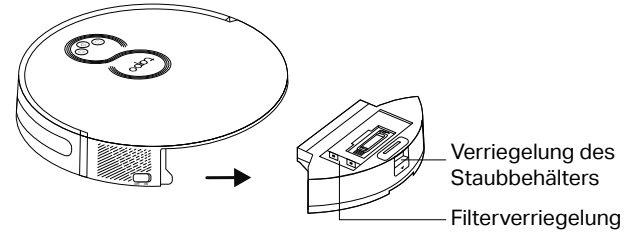
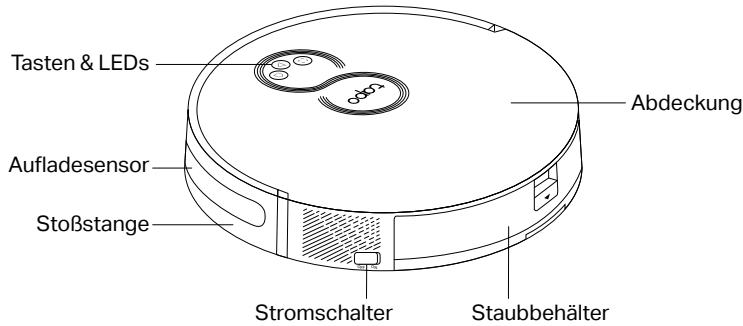

## 1 Positionierung der Dockingstation

1. Entfernen Sie die untere Abdeckung der Dockingstation, schließen Sie das Netzkabel an die Dockingstation an und bringen Sie die Abdeckung wieder an.

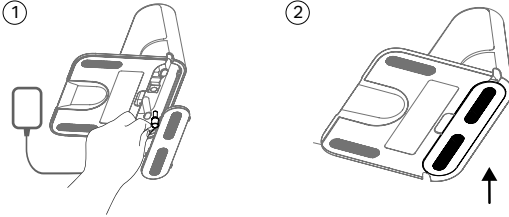

2. Stellen Sie die Dockingstation auf eine ebene Fläche, flach an einer Wand, ohne Hindernisse innerhalb von 1,5 m vor und 0,5 m nach links und rechts.

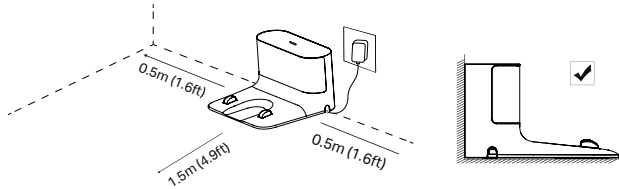

### Hinweise

- Um eine bessere Benutzererfahrung zu gewährleisten, stellen Sie sicher, dass der Bereich über ein gutes WLAN-Signal verfügt.
- Setzen Sie es nicht direktem Sonnenlicht aus. Stellen Sie sicher, dass der Bereich um die Dockingstation frei von Unordnung ist, um die Dockingleistung zu verbessern.
- Um das Risiko zu vermeiden, dass Ihr Roboter die Treppe hinunterfällt, stellen Sie sicher, dass die Dockingstation mindestens 1,2 m (4 Fuß) von Treppen entfernt ist.
- Lassen Sie die Dockingstation immer eingeschaltet, da der Saugroboter sonst nicht automatisch zurückkehrt. Und bewegen Sie die Dockingstation nicht häufig.

## 2 Schutzstreifen entfernen

Entfernen Sie vor dem Gebrauch die Schutzstreifen auf beiden Seiten der vorderen Stoßfänger.

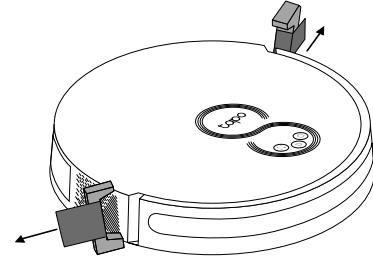

## 3 Schutzfolie entfernen

Entfernen Sie die Schutzfolie an dem vorderen Stoßfänger.

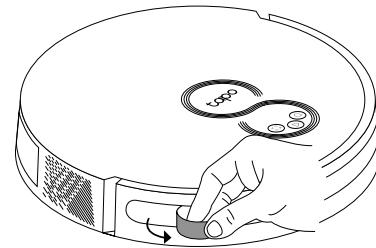

## 4 Einschalten und Aufladen

1. Schieben Sie den Hauptschalter von AUS auf EIN, um Ihren Saugroboter einzuschalten.

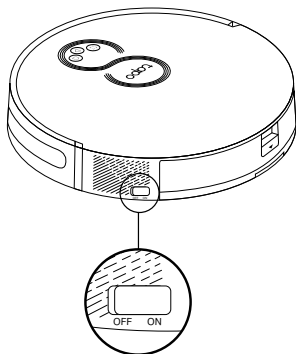

2. Legen Sie den Staubsaugerroboter auf die Dockingstation oder tippen Sie auf , um diesen zum Aufladen zurück in die Station zu schicken. Der Roboter kehrt am Ende eines Reinigungsauftrags oder wenn er aufgeladen werden muss, in die Dockingstation zurück.

### Hinweise

- Wenn die LED der Ladestation 3 Mal blinkt und dann erlischt, beginnt der Ladevorgang.
- Wir empfehlen, den Saugroboter vor Beginn der ersten Reinigungsaufgabe etwa 4 Stunden lang vollständig aufzuladen.
- Wenn der Saugroboter 10 Minuten lang angehalten wird, wechselt er automatisch in den Schlafmodus und der Reinigungsauftrag wird abgebrochen.

## 5 Laden Sie die Tapo-App herunter und stellen Sie eine Verbindung zum WLAN her.

1. Laden Sie die Tapo-App aus dem App Store oder von Google Play herunter und melden Sie sich dann an.



2. Starten Sie die Tapo-App, tippen Sie auf das Symbol + und wählen Sie Ihr Modell aus. Folgen Sie den Schritt-für-Schritt-Anweisungen, um Ihren Saugroboter einfach einzurichten.

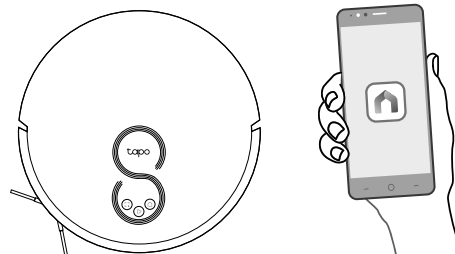

Fehlerbehebung & Sprachansagen bei Fehlern:  
<https://www.tp-link.com/support/faq/3525/>



\*Las imágenes pueden diferir de los productos reales.

## Visión general

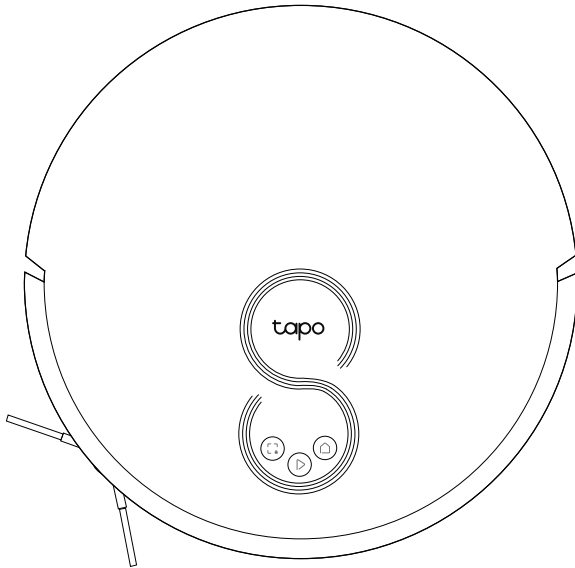

### ▶ 1 Encender/Limpieza

- Pulsar una vez: Iniciar/pausar limpieza.
- Mantener pulsado durante 5 segundos: Encender/Apagar el robot aspirador.

\*Para el primer uso, deslizar el interruptor de APAGADO a ECENDIDOD para iniciar.

### 🏠 Estación

- Regresa a la estación para cargar.

### 🧹 Limpieza de manchas/Bloqueo para niños

- Pulsar una vez: iniciar la limpieza de manchas.
- Mantener pulsado durante 5 segundos: Activar/desactivar el bloqueo para niños.

### 🏠 + 🧹 Combinación de botones

- Mantener presionado simultáneamente durante 5 segundos: Ingrese al modo de configuración para configurar la red.
- Mantener presionado simultáneamente durante 10 segundos: Restaurar a la configuración predeterminada de fábrica.

### 🏠 LED

- Rojo: Nivel de batería < 20 %; Error
- Naranja: Nivel de batería entre 20% y 80%
- Verde: Nivel de batería > 80%

Robot aspirador y trapeador

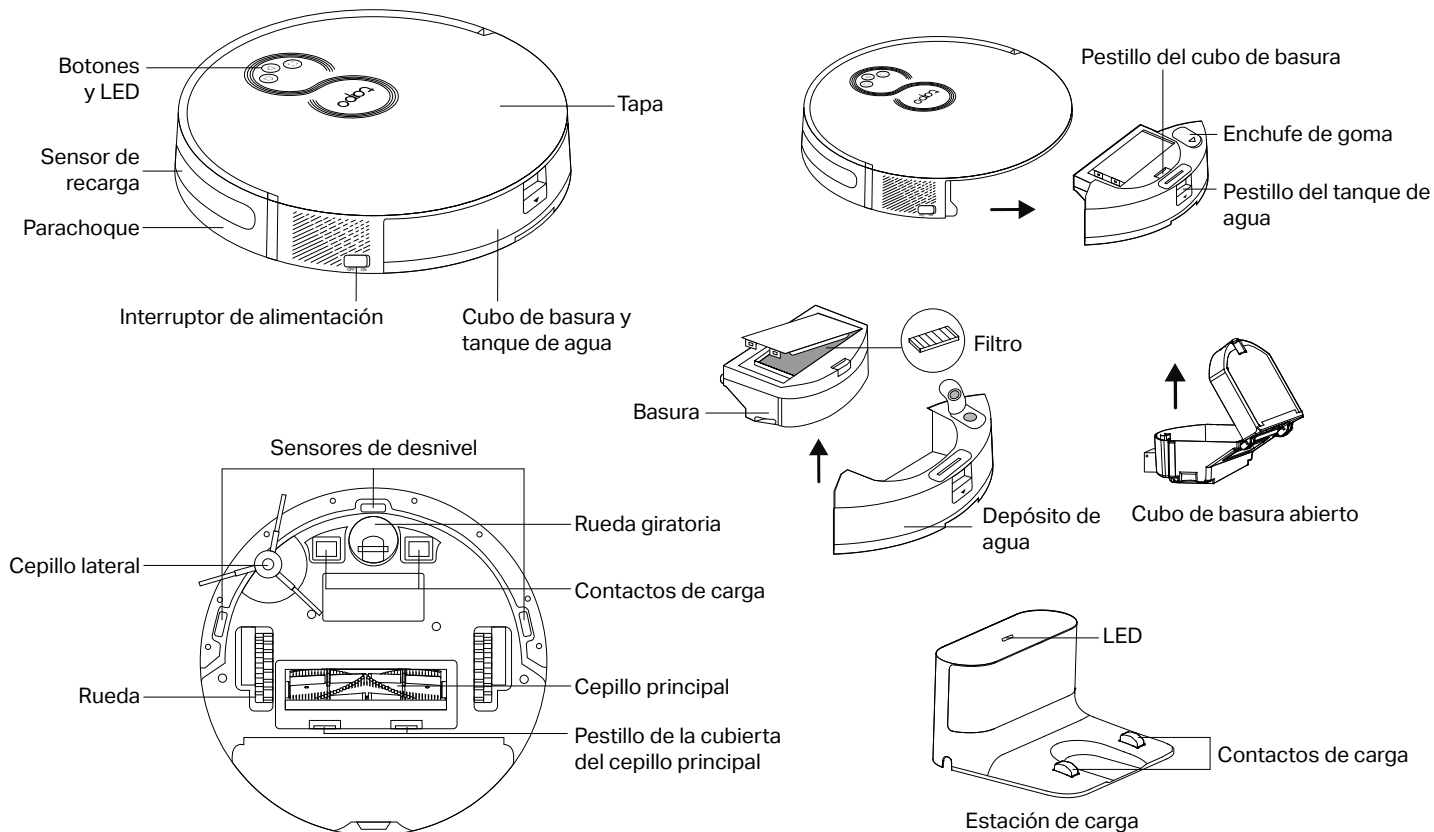

Robot aspirador

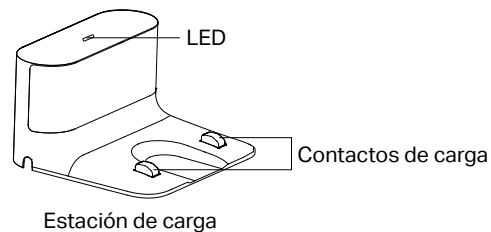
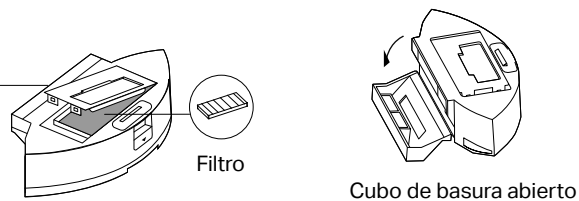
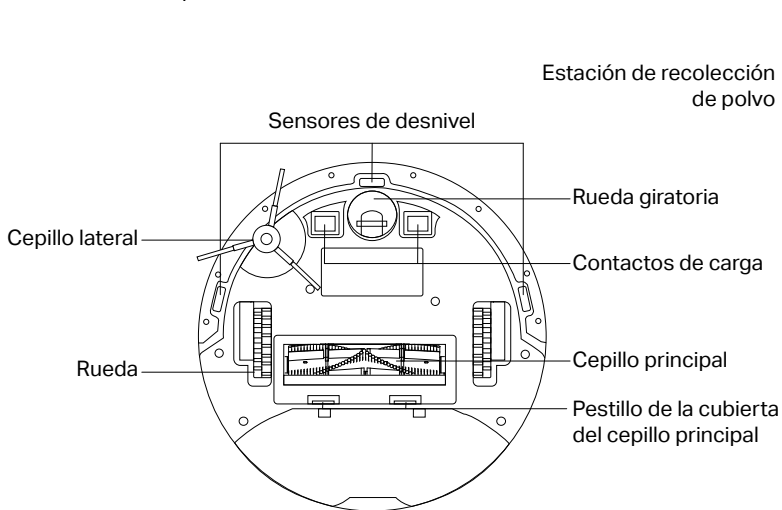
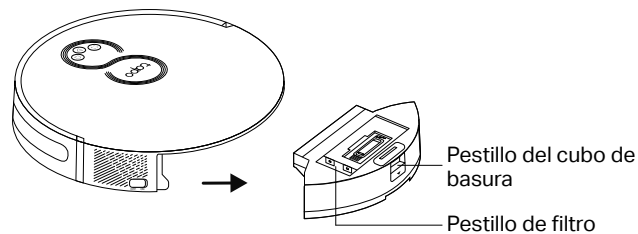
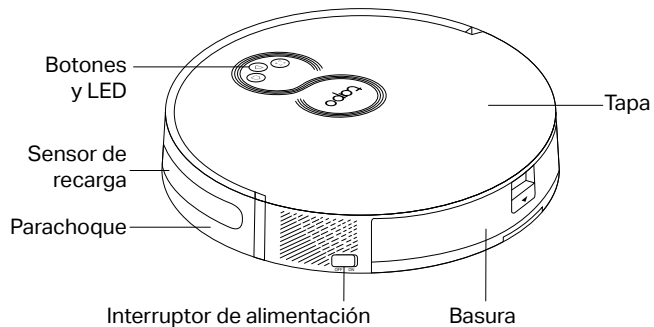

## 1 Posicionar la estación

1. Retirar la cubierta inferior de la base, conectar el cable de alimentación a la base y luego volver a colocar la cubierta.

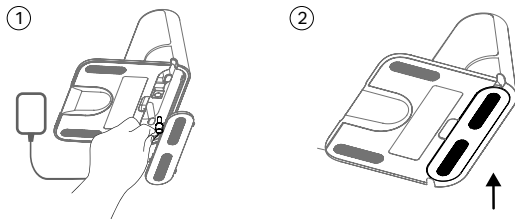

2. Colocar la base sobre una superficie nivelada, plana contra una pared, sin obstáculos a 1,5 m (4,9 pies) al frente y 0,5 m (1,6 pies) a la izquierda y a la derecha.

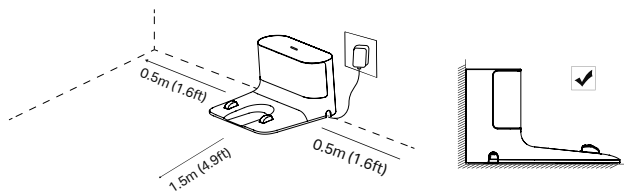

### Notas

- Para garantizar una mejor experiencia de usuario, asegurarse de que el área tenga buena señal Wi-Fi.
- No lo coloque bajo la luz directa del sol. Asegurarse de que el área alrededor de la base esté despejada para mejorar el rendimiento de la base.
- Para evitar el riesgo de que su robot se caiga por las escaleras, asegurarse de que la base esté colocada a una distancia mínima de 1,2 m (4 pies) de las escaleras.
- Mantenga siempre la base encendida, de lo contrario, el robot aspirador no regresará automáticamente. Y no mueva el muelle con frecuencia.

## 2 Retirar la tira protectora

Antes de usar, retirar las tiras protectoras a ambos lados del parachoques delantero.

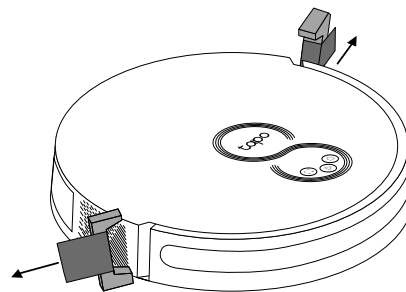

## 3 Retirar la película protectora

Retirar la película protectora del parachoques delantero.

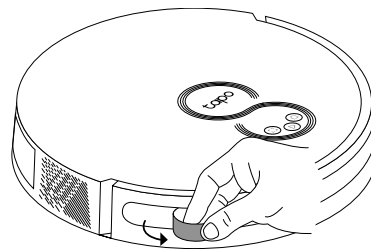

## 4 Encendido y carga

1. Deslizar el interruptor de APAGADO a ENCENDIDOD para iniciar el robot aspirado.

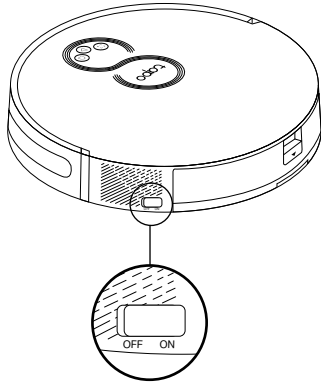

2. Colocar el robot aspirador en la base de carga o Presionar para enviarlo de vuelta a la base para que se cargue.

Regresará al muelle al final de un trabajo de limpieza y cada vez que necesite recargarse.

### Notas

- Cuando el LED de la base de carga parpadee 3 veces y luego se apague, comenzará la carga.
- Le recomendamos que cargue completamente el robot aspirador durante aproximadamente 4 horas antes de comenzar el primer trabajo de limpieza.
- Si el robot aspirador se detiene durante 10 minutos, entrará automáticamente en modo de suspensión y el trabajo de limpieza se cancelará.

## 5 Descargar la aplicación Tapo y conéctese a Wi-Fi

1. Descargue la aplicación Tapo de App Store o Google Play, luego inicie sesión.



2. Abra la aplicación Tapo, pulsar el icono + y seleccionar el modelo. Siga las instrucciones paso a paso para configurar fácilmente su robot aspirador.

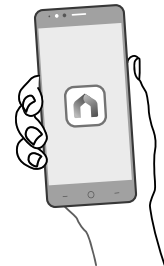
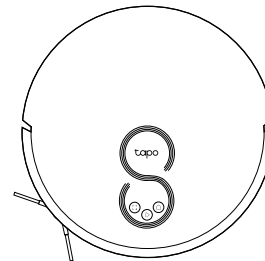

Solución de problemas e Indicaciones de voz para problemas:

<https://www.tp-link.com/support/faq/3525/>

\*Οι εικόνες μπορεί να διαφέρουν από τα πραγματικά προϊόντα.

## Επισκόπηση

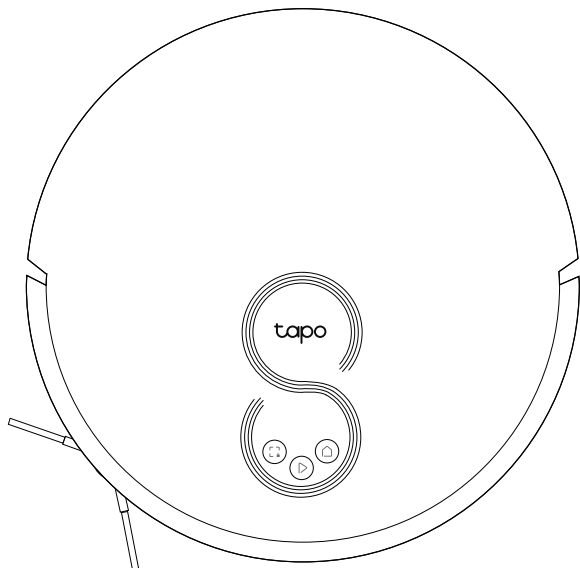

### ▶ Λειτουργία/Καθάρισμα

- Πατήστε μία φορά για: Έναρξη/παύση καθαρισμού.
- Πατήστε και κρατήστε πατημένο για 5 δευτερόλεπτα για: Ενεργοποίηση/απενεργοποίηση της ρομποτικής σκούπας.

\*Για την πρώτη χρήση, σύρετε το διακόπτη λειτουργίας από το OFF στο ON για ενεργοποίηση.

### 🏠 Σταθμός Βάσης

- Επιστροφή στο σταθμό βάσης για φόρτιση.

### 👤 Καθάρισμα Σημείου/Κλειδώμα για παιδιά

- Πατήστε μία φορά για: Έναρξη καθαρισμού σημείου.
- Πατήστε και κρατήστε πατημένο για 5 δευτερόλεπτα για: Ενεργοποίηση/απενεργοποίηση του κλειδώματος για παιδιά.

### 🏠 + 🧑‍🔧 Συνδυασμός Πλήκτρων

- Πατήστε και κρατήστε τα πατημένα ταυτόχρονα για 5 δευτερόλεπτα για: Είσοδο στη λειτουργία ρύθμισης (setup) για να διαμορφώσετε το δίκτυο.
- Πατήστε και κρατήστε τα πατημένα ταυτόχρονα για 10 δευτερόλεπτα για: Επαναφορά στις προεπιλεγμένες εργοστασιακές ρυθμίσεις.

### 🏠 Λυχνία LED

- Κόκκινο: Επίπεδο μπαταρίας < 20%. Σφάλμα
- Πορτοκαλί: Επίπεδο μπαταρίας μεταξύ 20% και 80%
- Πράσινο: Επίπεδο μπαταρίας > 80%

Ρομποτική Σκούπα & Σφουγγαρίστρα

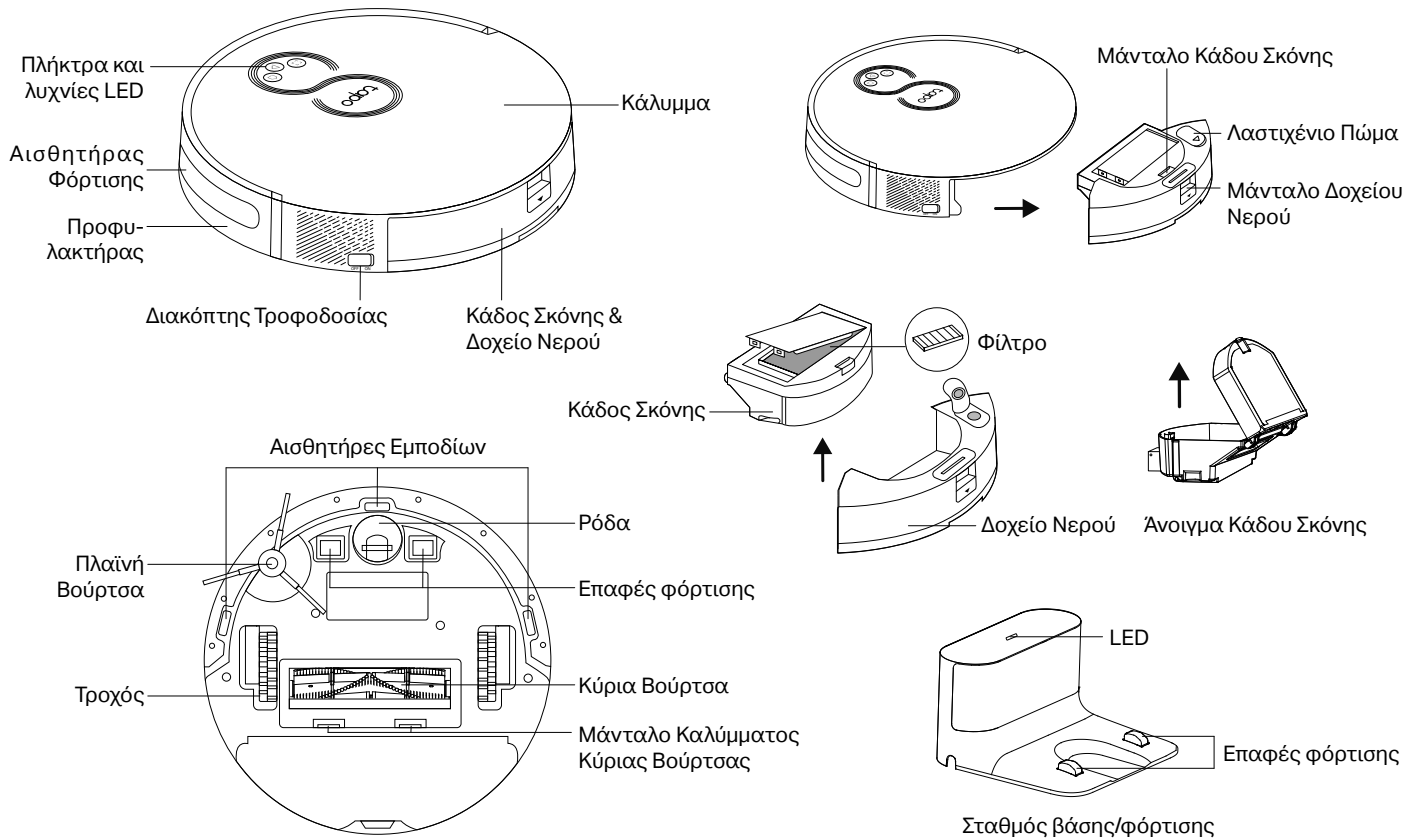

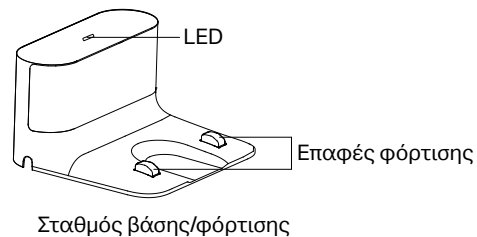
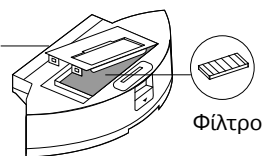
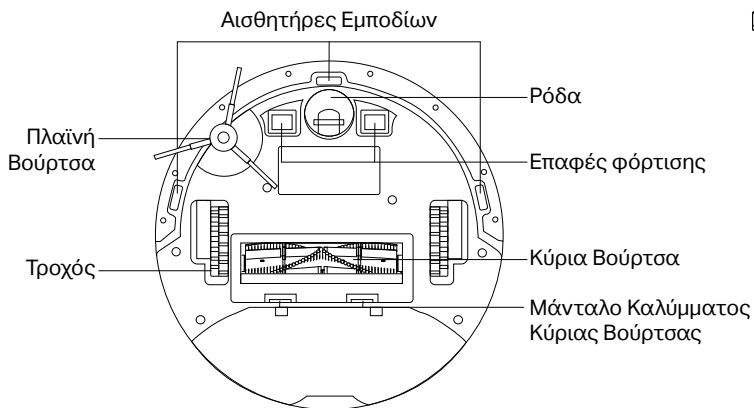
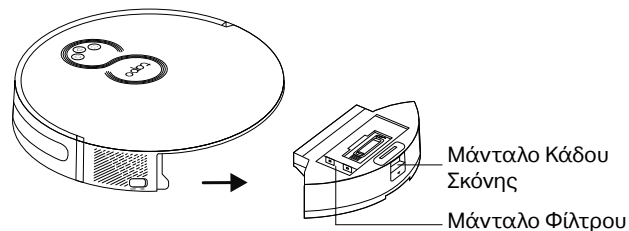
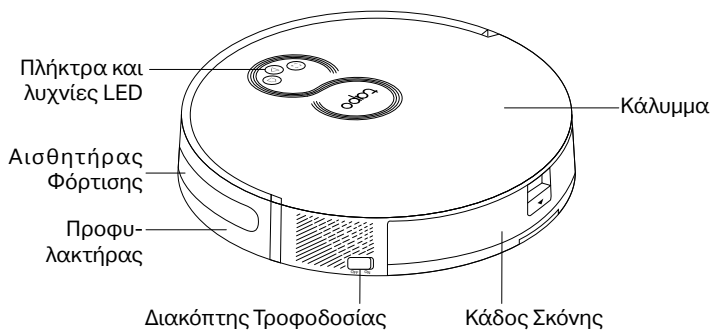



## 1 Τοποθέτηση Σταθμού Βάσης

1. Αφαιρέστε το κάτω κάλυμμα του σταθμού βάσης, συνδέστε το καλώδιο τροφοδοσίας στο σταθμό βάσης και, στη συνέχεια, επανατοποθετήστε το κάλυμμα.

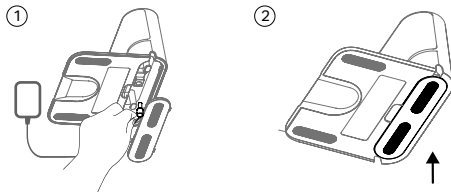

2. Τοποθετήστε το σταθμό βάσης σε επίπεδη επιφάνεια, σε επαφή με το τοίχο και σε περιοχή απαλλαγμένη από εμπόδια εντός 1,5m (4,9 ποδών) από μπροστά και 0,5 m (1,6 ποδών) από αριστερά και δεξιά.

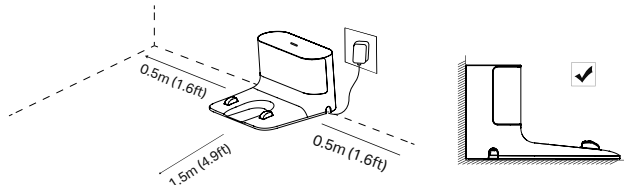

### Σημειώσεις

- Για να εξασφαλίσετε καλύτερη εμπειρία χρήσης, βεβαιωθείτε ότι η περιοχή διαθέτει καλό σήμα Wi-Fi.
- Μην τοποθετείτε τη συσκευή σε σημείο που δέχεται άμεσο ηλιακό φως. Βεβαιωθείτε ότι η περιοχή γύρω από το σταθμό βάσης είναι απαλλαγμένη από ακαταστασία για να βελτιώσετε την απόδοση της σύνδεσης του με τη ρομποτική σκούπα.
- Για να αποτρέψετε τον κίνδυνο πτώσης της ρομποτικής σας σκούπας στον κάτω όροφο, βεβαιωθείτε ότι ο σταθμός βάσης βρίσκεται σε απόσταση τουλάχιστον 1,2 μέτρων (4 πόδια) από τις σκάλες.
- Διατηρείτε πάντα το σταθμό βάσης αναμμένο, διαφορετικά η ρομποτική σκούπα δεν θα επιστρέψει αυτόματα. Και μην μετακινείτε συχνά το σταθμό βάσης.

## 2 Αφαίρεση Προστατευτικής Λωρίδας

Πριν από τη χρήση, αφαιρέστε τις προστατευτικές λωρίδες και από τις δύο πλευρές του μπροστινού προφυλακτήρα.

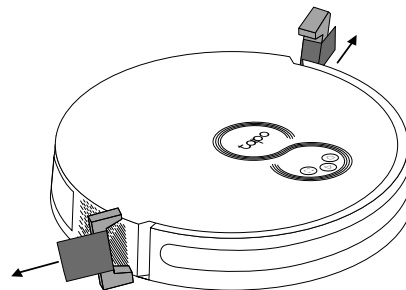

## 3 Αφαίρεση Προστατευτικής Ταινίας

Αφαιρέστε την προστατευτική ταινία από το μπροστινό προφυλακτήρα.

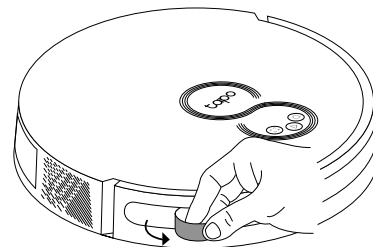

## 4 Ενεργοποίηση και Φόρτιση

1. Σύρετε το διακόπτη λειτουργίας από το OFF στο ON για να ενεργοποιήσετε την ρομποτική σκούπα.

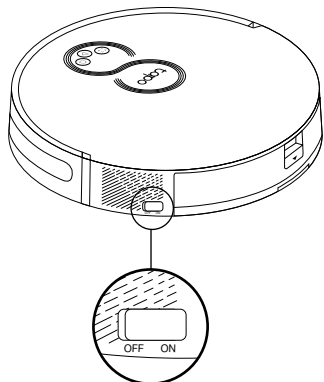

2. Τοποθετήστε τη ρομποτική σκούπα στο σταθμό βάσης ή πατήστε  για να τη στείλετε πίσω στο σταθμό βάσης για φόρτιση.

Θα επιστρέψει στο σταθμό βάσης στο τέλος μιας εργασίας καθαρισμού και όποτε χρειαστεί επαναφόρτιση.

### ■ Σημειώσεις

- Όταν το LED του σταθμού βάσης αναβοσβήνει 3 φορές και μετά σβήνει, ξεκινάει η διαδικασία φόρτισης.
- Συνιστούμε να φορτίσετε πλήρως τη ρομποτική σκούπα για περίπου 4 ώρες πριν ξεκινήσετε την πρώτη εργασία καθαρισμού.
- Εάν η ρομποτική σκούπα τεθεί σε παύση για 10 λεπτά, θα μπει αυτόματα σε κατάσταση αδράνειας και η εργασία καθαρισμού θα ακυρωθεί.

## 5 Κατεβάστε την Εφαρμογή Tapo και Συνδεθείτε σε Wi-Fi

1. Κατεβάστε την εφαρμογή Tapo από το App Store ή το Google Play και, στη συνέχεια, πραγματοποιήστε είσοδο (login).



2. Ανοίξετε την εφαρμογή Tapo, πατήστε το εικονίδιο + και επιλέξτε το μοντέλο της συσκευής σας. Ακολουθήστε τις οδηγίες βήμα προς βήμα για να ρυθμίσετε εύκολα την ρομποτική σας σκούπα.

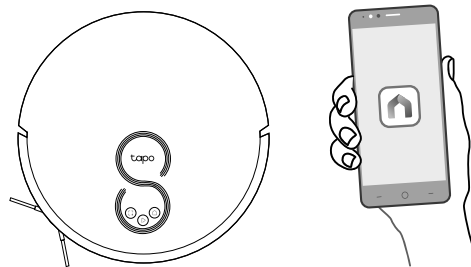

Αντιμετώπιση Προβλημάτων & Φωνητικές Προτροπές για Ζητήματα:

<https://www.tp-link.com/support/faq/3525/>

\*Les images peuvent différer des produits finaux.

## Aperçu

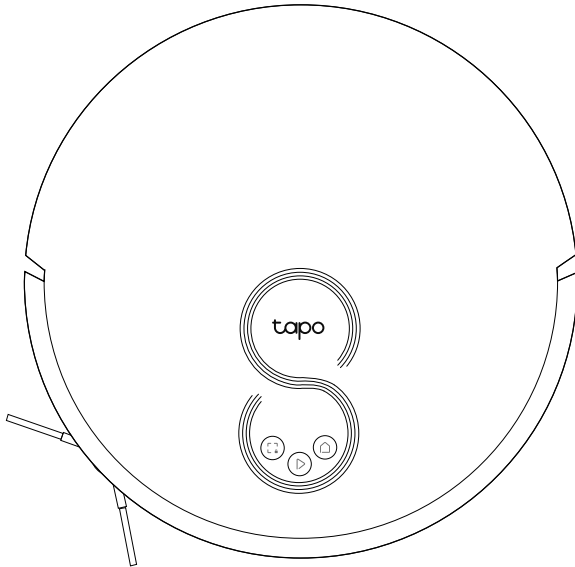

### ▶ Alimentation/Nettoyage

- Appuyez une fois : Démarrer/mettre en pause le nettoyage.
- Appuyez et maintenez enfoncé pendant 5 secondes : Allumer/éteindre le robot aspirateur.

\*Pour la première utilisation, faites basculer l'interrupteur d'alimentation de OFF à ON pour allumer.

### ⌂ Station

- Retournez à la station d'accueil pour recharger.

### ⌂ Nettoyage Ponctuel/Verrouillage Parental

- Appuyez une fois : démarrez le nettoyage des taches.
- Appuyez et maintenez enfoncé pendant 5 secondes : activez/désactivez la sécurité enfants.

### ⌂ + ⌂ Bouton Combiné

- Maintenez enfoncé simultanément pendant 5 secondes : entrez en mode de configuration pour paramétrer le réseau.
- Maintenez enfoncé simultanément pendant 10 secondes : restaurer les paramètres d'usine par défaut.

### ⌂ LED

- Rouge : niveau de batterie < 20 % ; Erreur
- Orange : niveau de la batterie entre 20 % et 80 %
- Vert : niveau de la batterie > 80 %

Robot aspirateur laveur

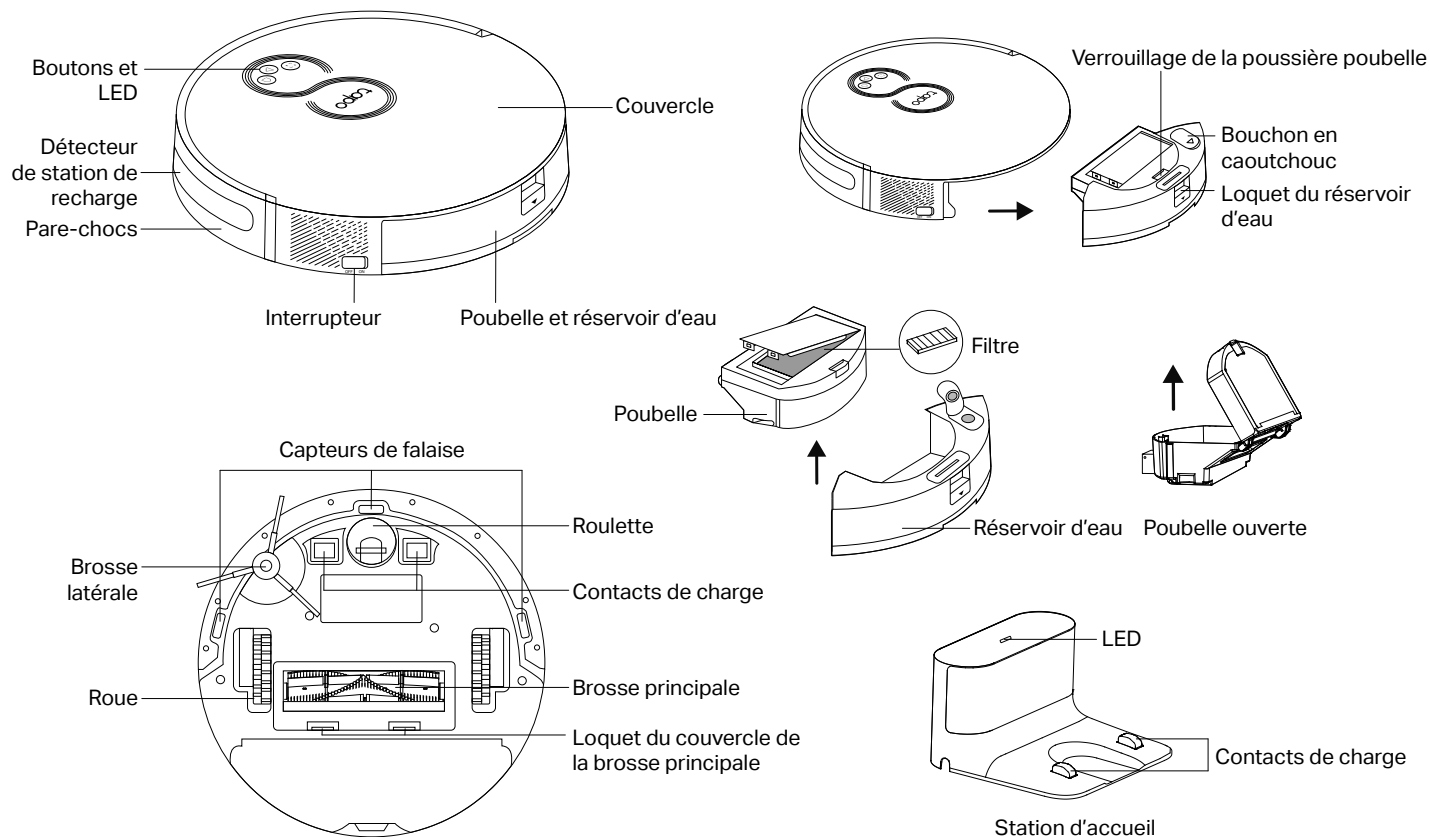

Robot aspirateur

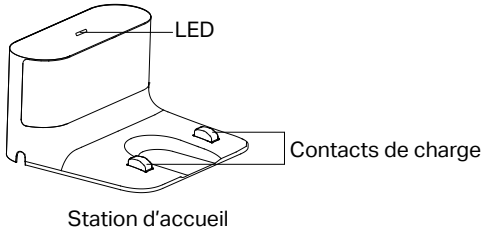
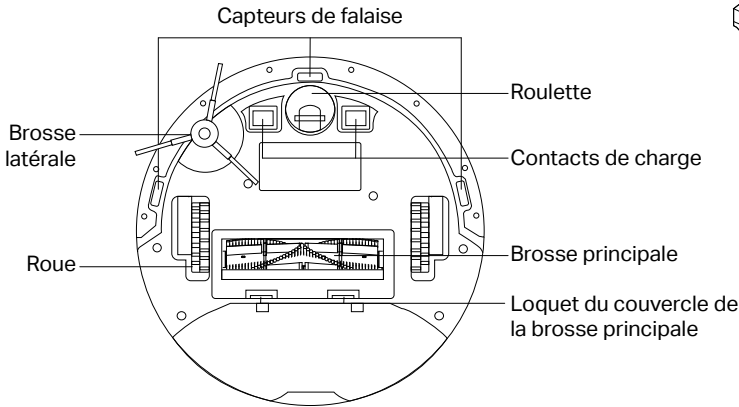
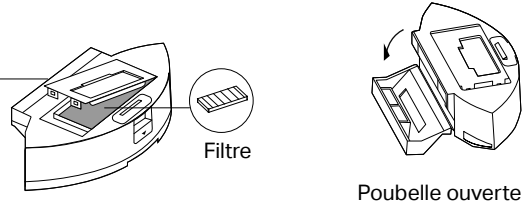
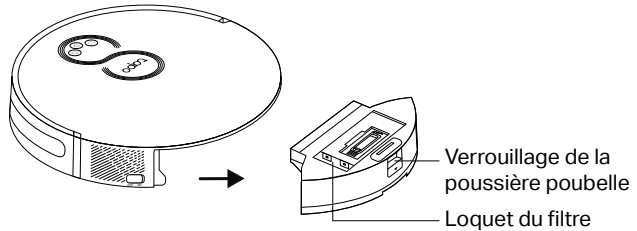
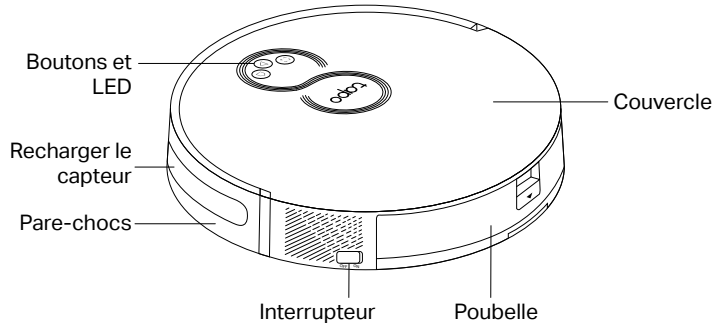

## 1 Positionner La Station

1. Retirez le capot inférieur de la station d'accueil, connectez le cordon d'alimentation à la station d'accueil, puis remettez le capot en place.

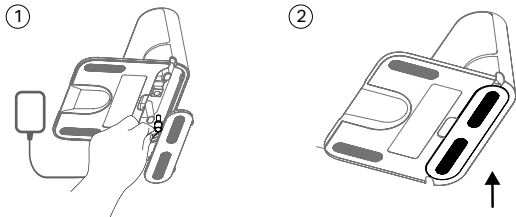

2. Placez la station sur une surface plane, à plat contre un mur, sans obstacles à moins de 1,5 m devant et 0,5 m à gauche et à droite.

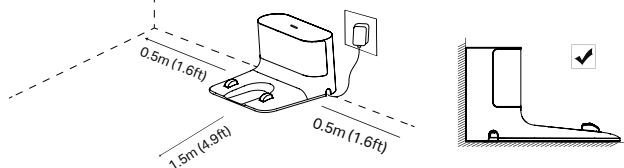

### Remarques

- Pour garantir une meilleure expérience utilisateur, assurez-vous que la zone dispose d'un bon signal WiFi.
- Ne l'exposez pas à la lumière directe du soleil. Assurez-vous que la zone autour de la station d'accueil est dégagée pour améliorer les performances de la station d'accueil.
- Pour éviter que votre robot ne tombe dans les escaliers, assurez-vous que la station d'accueil est placée à au moins 1,2 m des escaliers.
- Laissez toujours la station d'accueil sous tension, sinon le robot aspirateur ne reviendra pas automatiquement. Et ne déplacez pas le quai fréquemment.

## 2 Retirer la bande de protection

Avant utilisation, retirez les bandes de protection des deux côtés du pare-chocs avant.

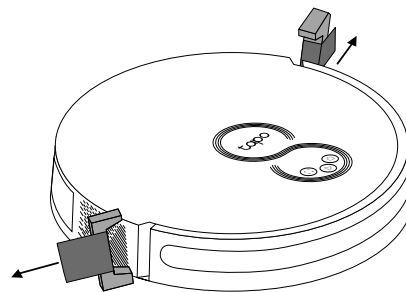

## 3 Retirer le film protecteur

Retirez le film protecteur du pare-chocs avant.

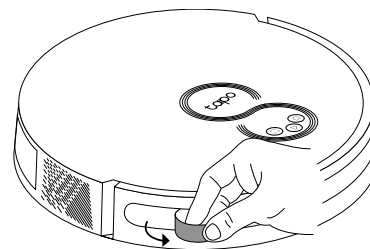

#### 4 Allumer sur ON et charger

1. Faites basculer l'interrupteur d'alimentation de OFF à ON pour allumer votre robot aspirateur.

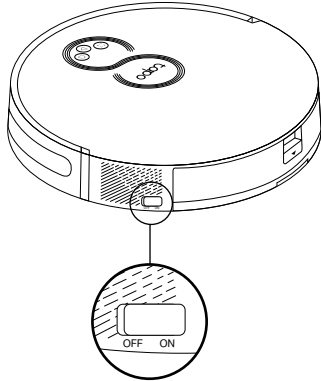

2. Placez le robot aspirateur sur la station de charge ou appuyez sur  pour le renvoyer sur la station de charge. Il reviendra à la station d'accueil à la fin d'un travail de nettoyage et chaque fois qu'il aura besoin d'être rechargé.

#### Remarques

- Lorsque la LED de la station de charge clignote 3 fois puis s'éteint, la charge commence.
- Nous vous recommandons de charger complètement le robot aspirateur pendant environ 4 heures avant de commencer le premier travail de nettoyage.
- Si le robot aspirateur est mis en pause pendant 10 minutes, il entrera automatiquement en mode veille et la tâche de nettoyage sera annulée.

#### 5 Téléchargez l'application Tapo et connectez-vous au WiFi

1. Téléchargez l'application Tapo depuis l'App Store ou Google Play, puis connectez-vous.



2. Ouvrez l'application Tapo, appuyez sur l'icône + et sélectionnez votre modèle. Suivez les instructions étape par étape pour configurer facilement votre robot aspirateur.

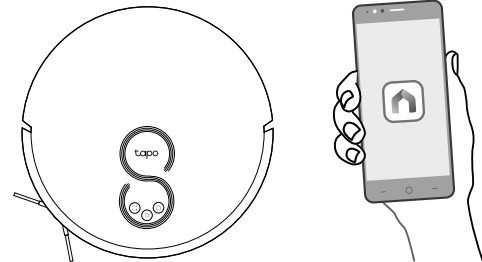

 Dépannage et Problèmes Commandes Vocales:  
<https://www.tp-link.com/support/faq/3525/>

\*Le immagini possono differire dai prodotti reali.

## Panoramica

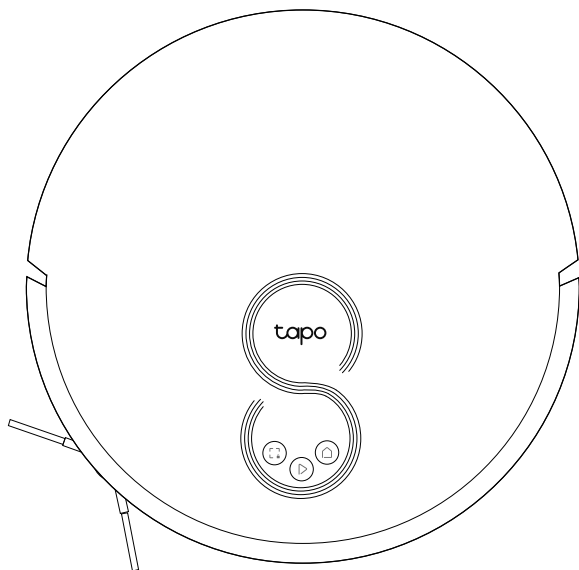

### **Power/Clean**

- Premi una volta: avvia/sospendi la pulizia.
- Tieni premuto per 5 secondi: accendi/spegni il tuo robot aspirapolvere.

\*Per il primo utilizzo, sposta l'interruttore dell'alimentazione da OFF a ON per accenderlo.

### **Base**

- Torna alla base per ricaricarsi.

### **Interrompi Pulizia/Blocco per i Bambini**

- Premi una volta: avvia la pulizia dal punto.
- Tieni premuto per 5 secondi: attiva/disattiva il blocco per i bambini.

### + **Combinazione Pulsante**

- Tieni premuto contemporaneamente per 5 secondi: inserisci la modalità di setup per configurare la rete.
- Tieni premuto contemporaneamente per 10 secondi: ripristini le impostazioni di fabbrica di default.

### **LED**

- Rosso: livello batteria inferiore al 20%; Errore
- Arancione: livello tra il 20% e l'80%
- Verde: livello batteria superiore all'80%



Robot Aspirapolvere e Lavapavimenti

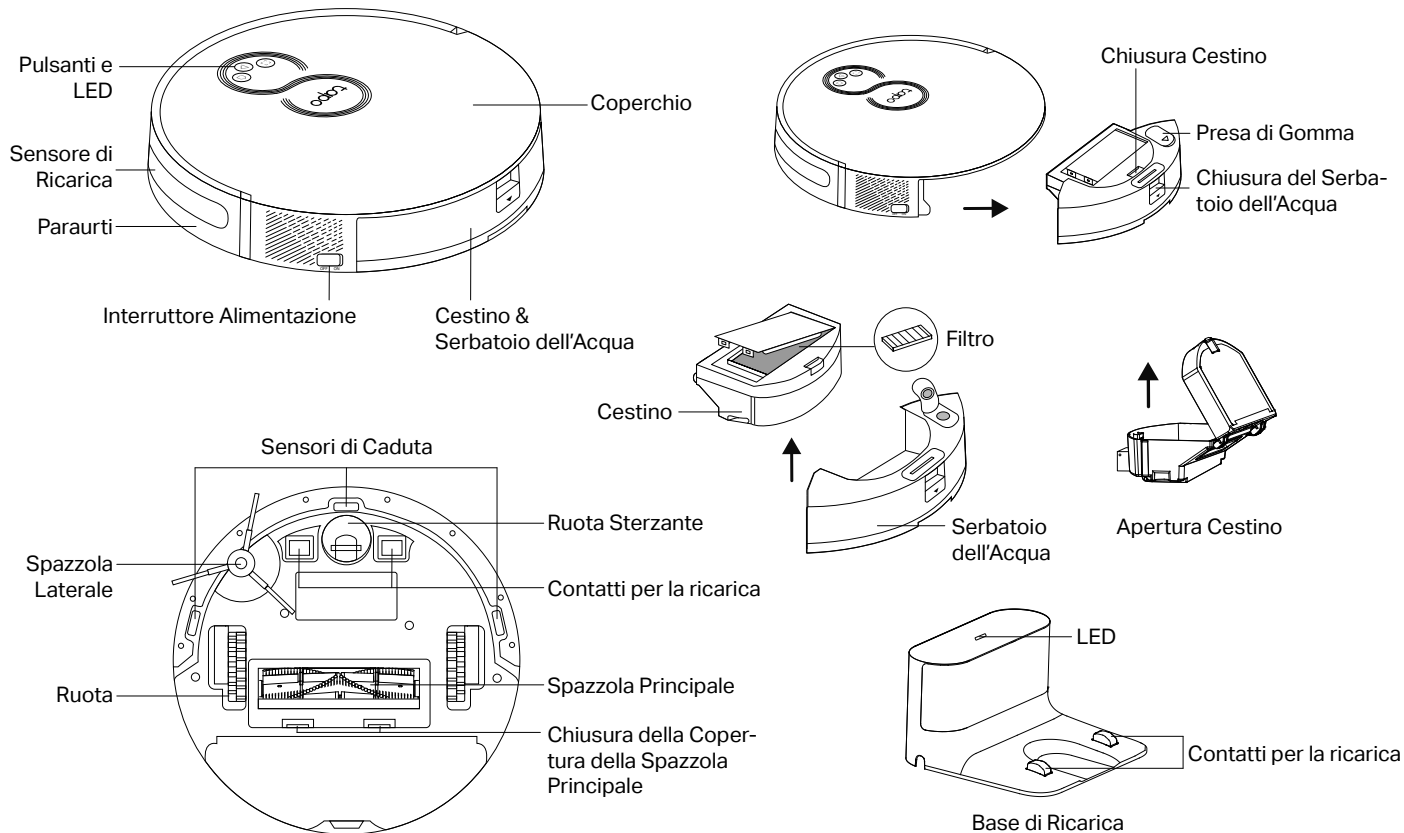

Robot Aspirapolvere

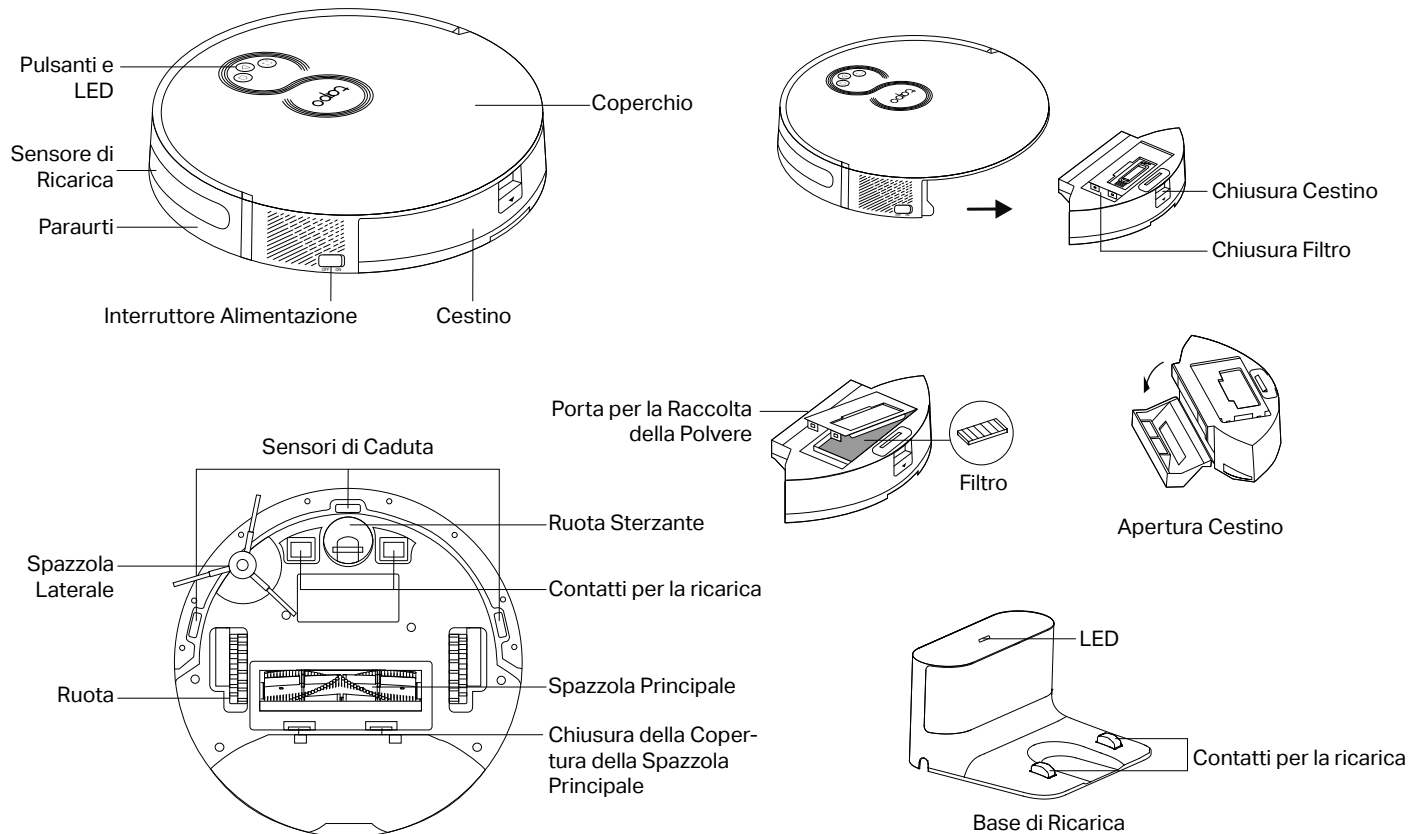

## 1 Posizionamento Base

1. Rimuovi il coperchio inferiore della base, collega il cavo di alimentazione alla base, quindi richiudi il coperchio.

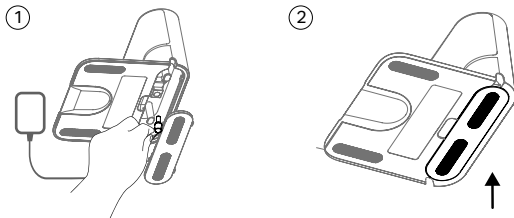

2. Posiziona la base su una superficie piana, di piatto contro un muro, senza ostacoli entro 1,5 metri davanti e 0,5 metri a sinistra e a destra.

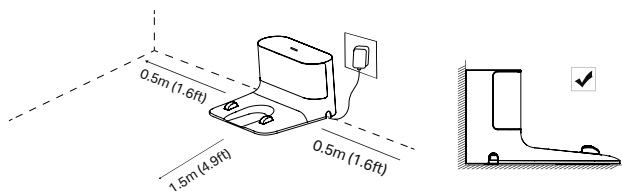

### Note

- Per garantire una migliore esperienza utente, assicurati che l'area sia dotata di un buon segnale Wi-Fi.
- Non collocarlo sotto la luce diretta del sole. Assicurati che l'area intorno alla base sia senza disordine per migliorare le prestazioni della base.
- Per evitare il rischio che il tuo robot cada dalle scale, assicurati che la base sia posizionato ad almeno 1,2 metri di distanza dalle scale.
- Tieni la base sempre accesa, altrimenti il robot non ritornerà automaticamente. Non spostare frequentemente la base.

## 2 Rimozione Striscia di Protezione

Prima dell'uso, rimuovi le strisce protettive su entrambi i lati del paraurti anteriore.

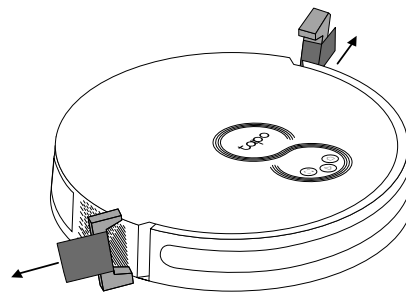

## 3 Rimozione Striscia di Protezione

Rimuovi la pellicola protettiva dal paraurti anteriore.

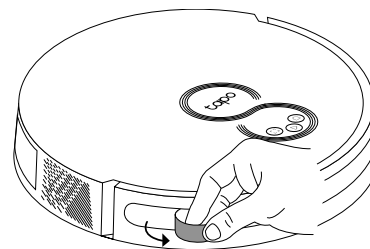

## 4 Accensione e Ricarica

1. Sposta l'interruttore dell'alimentazione da OFF a ON per accendere il robot aspirapolvere.

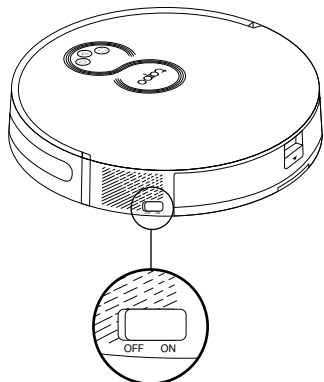

2. Posiziona il robot aspirapolvere sulla base di ricarica o tocca  per mandarlo a ricaricarsi nella base. Tornerà alla base quando finisce le pulizie e ogni volta che ha bisogno di ricaricarsi.

### Note

- Quando il LED della base di ricarica lampeggia 3 volte e poi si spegne, inizierà la ricarica.
- Si consiglia di ricaricare completamente il robot aspirapolvere per circa 4 ore prima di iniziare le prime pulizie.
- Se il robot aspirapolvere viene messo in pausa per 10 minuti, entrerà automaticamente in modalità sospensione e la pulizia verrà annullata.

## 5 Scarica l'app Tapo e Connessione al Wi-Fi

1. Scarica l'app Tapo dall'App Store o da Google Play, quindi fai login.



2. Apri l'app Tapo, tocca l'icona + e seleziona il modello. Segui le istruzioni dettagliate per impostare facilmente il robot aspirapolvere.

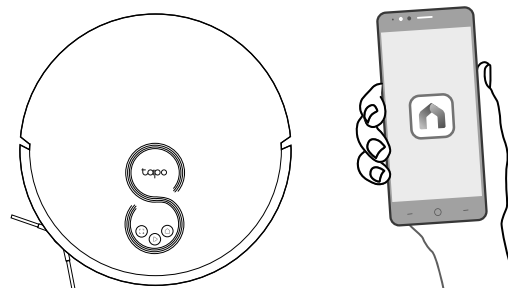

Risoluzione Problemi & Suggerimenti vocali per i problemi:

<https://www.tp-link.com/support/faq/3525/>

\*As imagens podem diferir dos produtos reais.

## Visão Geral

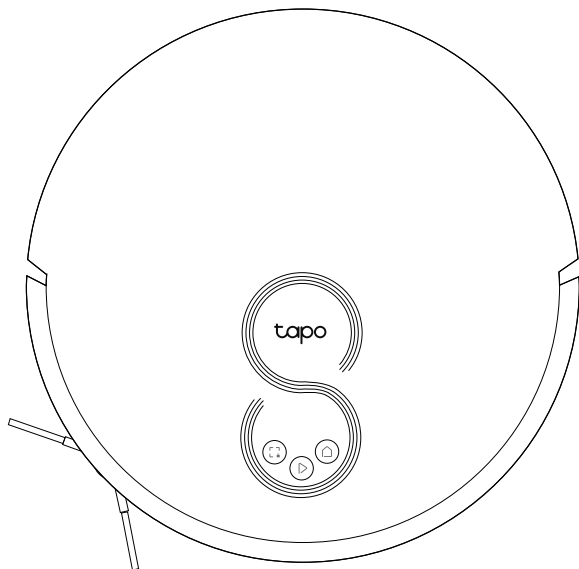

### ▶ Energia/limpeza

- Pressione uma vez: Iniciar/pausar a limpeza.
- Manter premida durante 5 segundos: Ligar/desligar o vácuo do robot.

\*Para a primeira utilização, deslizar o interruptor de ligar/desligar de OFF para ON para ligar.

### 🏠 Dock

- Regressar à doca para carregar.

### 🔧 Limpeza do ponto/fecho para crianças

- Pressione uma vez: Iniciar a limpeza do local.
- Manter premida durante 5 segundos: Ligar/desligar a fechadura para crianças.

### 🏠 + 🔧 Combinação de Botões

- Pressione e segure simultaneamente durante 5 segundos: Entre no modo de configuração para configurar a rede.
- Premir e manter simultaneamente durante 10 segundos: Restaurar para as configurações padrão de fábrica.

### 🏠 LED

- Vermelho: Nível da bateria < 20%; Erro
- Laranja: Nível de bateria entre 20% e 80%
- Verde: Nível da bateria > 80%

Aspiração e esfregona robotizada

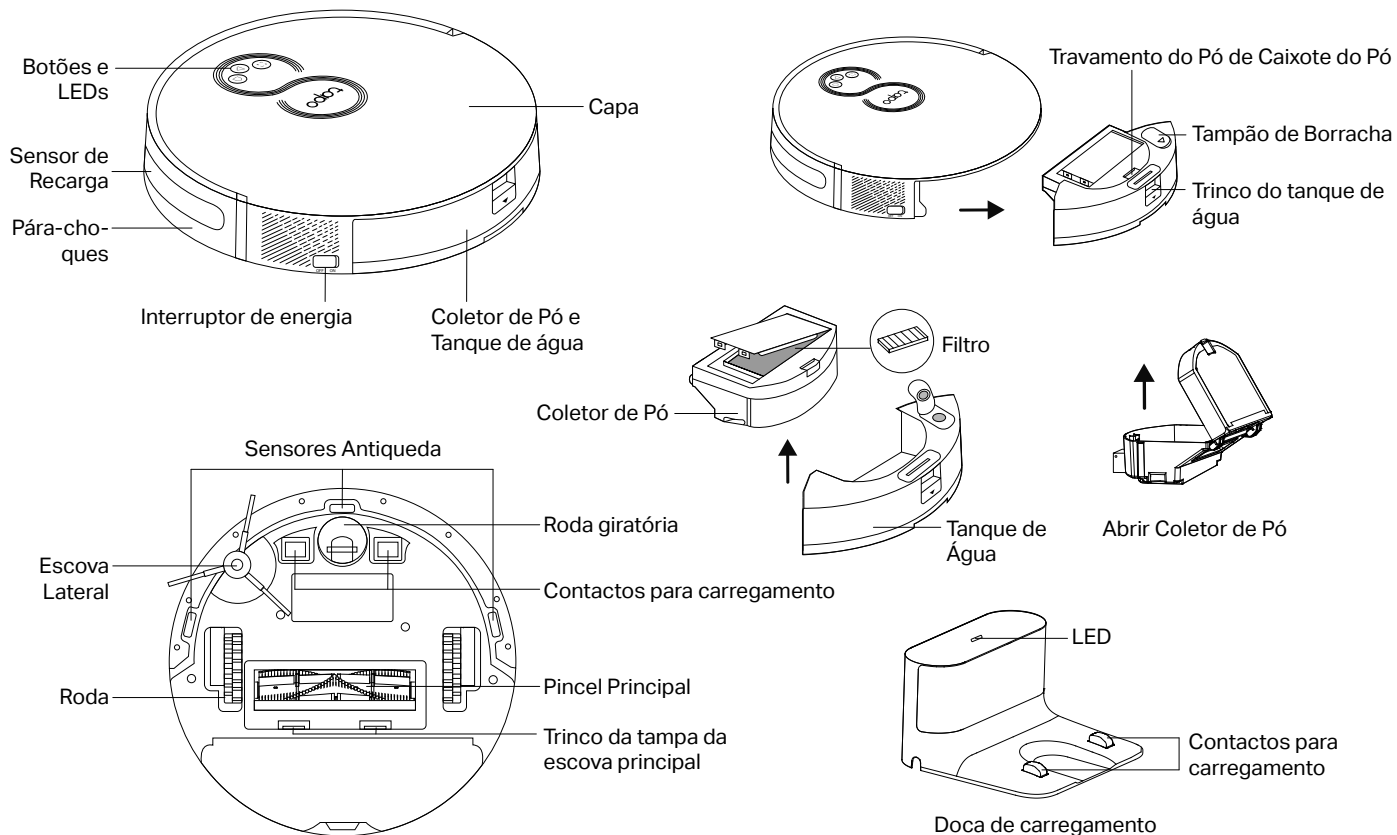

Vácuo robotizado

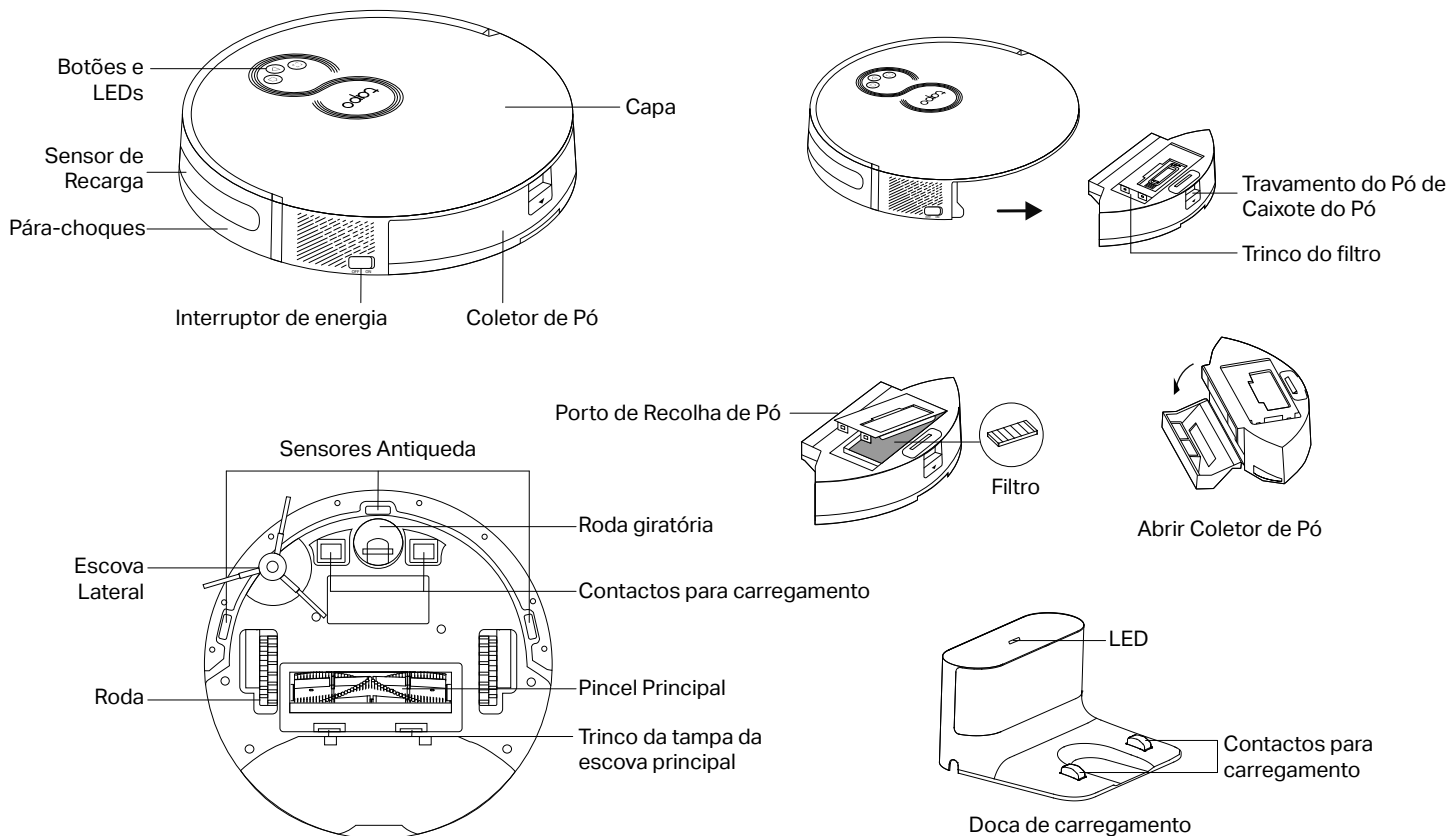

## 1 Posicionar a Doca

1. Remover a tampa inferior da doca, ligar o cabo de alimentação à doca, e depois substituir a tampa.

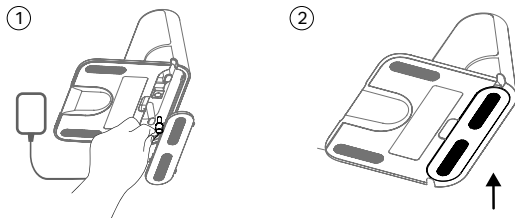

2. Colocar a doca sobre uma superfície plana, plana contra uma parede, sem obstáculos dentro de 1,5m (4,9ft) à frente e 0,5m (1,6ft) à esquerda e à direita.

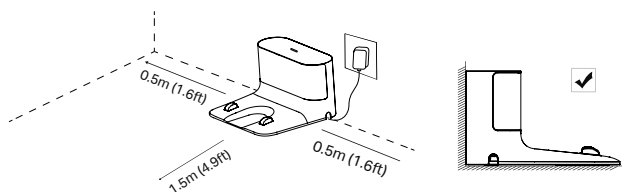

### Notas

- Para assegurar uma melhor experiência do utilizador, certifique-se de que a área está com um bom sinal Wi-Fi.
- Não o coloque sob luz solar directa. Certifique-se de que a área em redor da doca está livre de desordem para melhorar o desempenho da doca.
- Para evitar o risco do seu robô cair lá em baixo, assegure-se de que a doca é colocada a pelo menos 1,2m (4 pés) de escada.
- Mantenha sempre a doca ligada, caso contrário, o vácuo do robô não regressará automaticamente. E não mova a doca com frequência.

## 2 Remover Faixa Protectora

Antes de usar, remover as faixas de protecção em ambos os lados do pára-choques dianteiro.

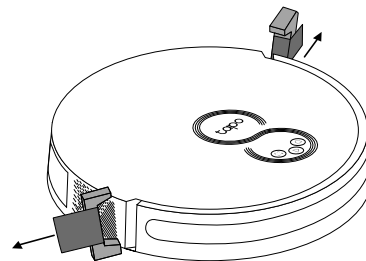

## 3 Retirar a película protectora

Retirar a película protectora no pára-choques dianteiro.

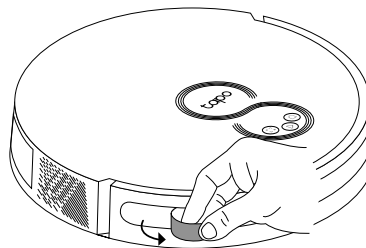



## 4 Ligar e Carregar

1. Deslize o interruptor de alimentação de OFF para ON para ligar o vácuo do seu robô.

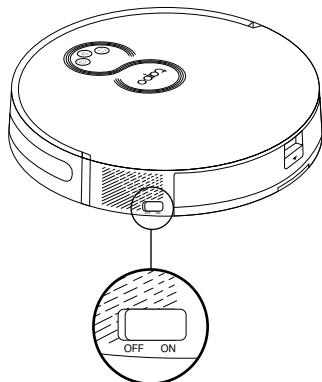

2. Colocar o vácuo do robô na doca de carga ou tocar em  para o enviar de volta para a doca de carga. Voltará à doca no final de um trabalho de limpeza e sempre que necessite de recarregar.

### Notas

- Quando o LED da doca de carga piscar 3 vezes e depois se apagar, a carga começará.
- Recomendamos que se carregue o aspirador robotizado durante cerca de 4 horas antes de se iniciar o primeiro trabalho de limpeza.
- Se o aspirador robô for pausado durante 10 minutos, entrará automaticamente em modo de repouso e o trabalho de limpeza será cancelado.

## 5 Descarregar a Aplicação Tapo e Ligar a Wi-Fi

1. Descarregar a aplicação Tapo da App Store ou Google Play, depois iniciar sessão.



2. Abra a aplicação Tapo, toque no ícone +, e seleccione o seu modelo. Siga as instruções passo a passo para configurar facilmente o seu robô de vácuo.

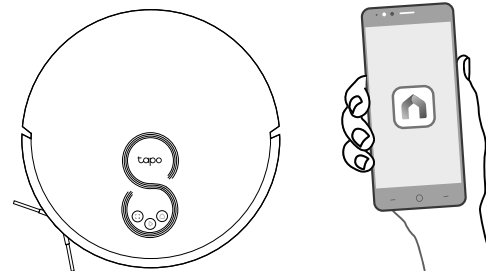

Resolução de Problemas & Alertas de Voz para Problemas:

<https://www.tp-link.com/support/faq/3525/>

\*Kuvat voivat erota todellisista tuotteista.

## Yleiskatsaus

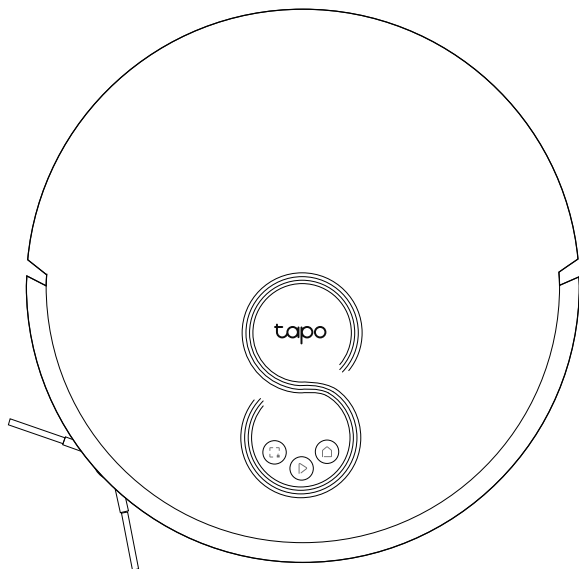

### Virta/Puhdistus

- Paina kerran: Aloita/keskeytä puhdistus.
- Pidä painettuna 5 sekunnin ajan: Käynnistä/sammuta robotti-imuri.

\*Ensimmäisellä käyttökerralla liu'uta virtakytkin OFF-asennosta ON-asentoon käynnistääksesi laitteen.



### Telakka

- Palauta telakkaan latausta varten.



### Tahranpuhdistus/lapsilukko

- Paina kerran: Aloita tahranpuhdistus.
- Paina ja pidä painettuna 5 sekuntia: ota lapsilukko käyttöön tai poista se käytöstä.



### Yhdistelmäpainike

- Pidä painettuna 5 sekunnin ajan: Siirry määritystilaan verkon konfiguroimiseksi.
- Pidä painettuna 10 sekunnin ajan: Nollaa tehdasasetuksiin.



### LED

- Punainen: Akkutaso < 20 %; Virhe
- Oranssi: Akkutaso 20-80 %
- Vihreä: Akkutaso > 80 %

## Robotti-imuri &amp; moppi

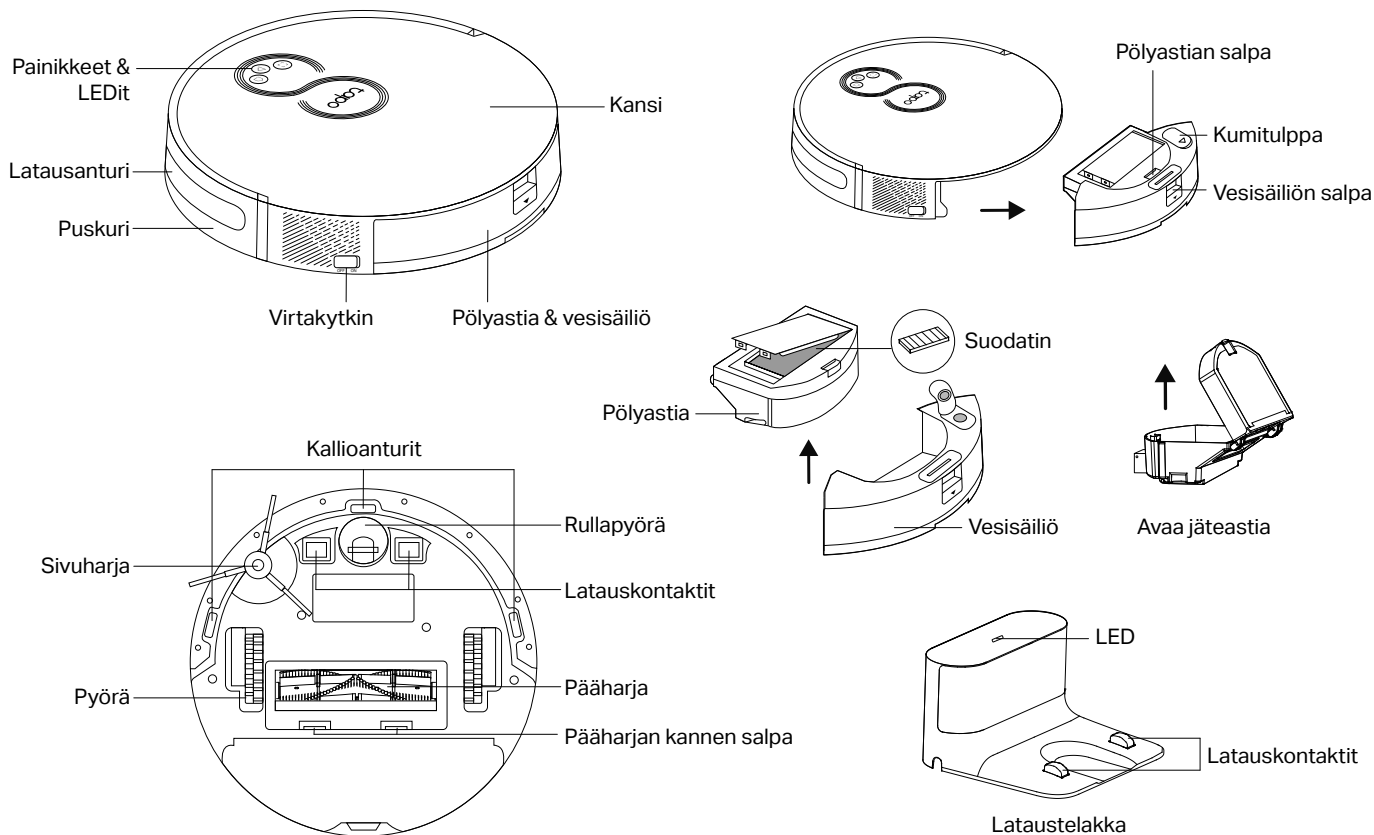

Robotti-imuri

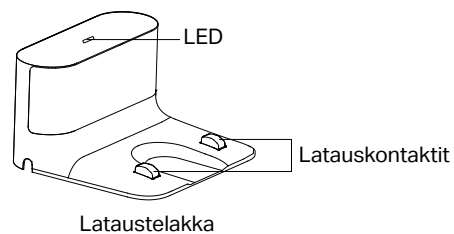
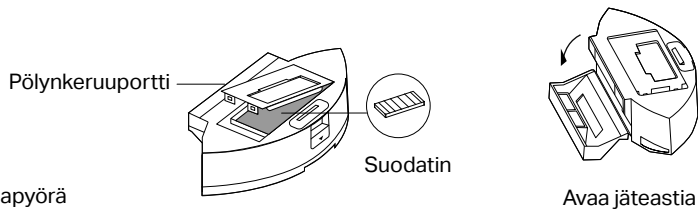
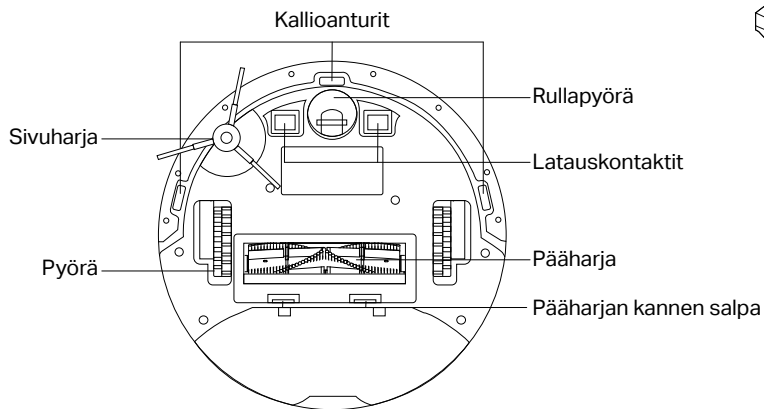
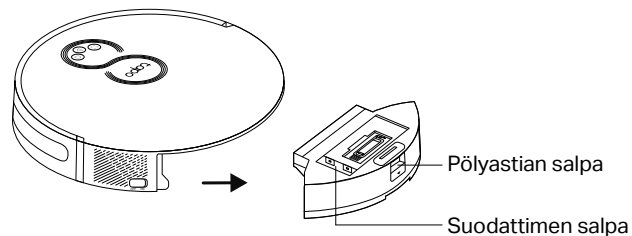
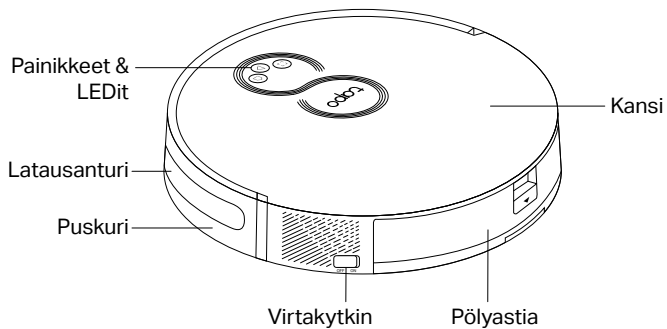

## 1 Telakan asettaminen

1. Irrota telakan alakansi, liitä virtajohto telakkaan ja aseta kansi takaisin paikalleen.

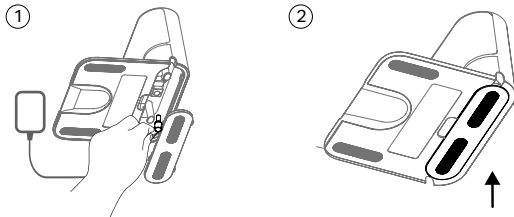

2. Aseta telakka tasaiselle alustalle ja tasaisesti seinää vasten niin, että esteitä ei ole 1,5 m (4,9 jalkaa) etäisyydellä edessä ja 0,5 m (1,6 jalkaa) etäisyydellä vasemmalla ja oikealla.

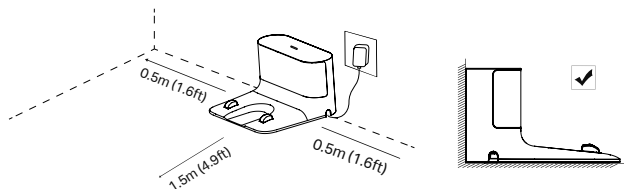

### ■ Huomiot

- Paremmen käyttökokemuksen takaamiseksi varmista, että alueella on hyvä WiFi-signaali.
- Älä aseta suoraan auringonvaloon. Varmista, että telakan ympärillä oleva alue on roskaton telakointisuorituksen parantamiseksi.
- Vältäaksesi robottia tippumasta alakertaan varmista, että telakka sijaitsee vähintään 1,2 m (4 jalkaa) päässä portaista.
- Pidä telakka aina käynnissä, muutoin robotti-imuri ei palaa automaattisesti. Älä siirrä telakkaa liian usein.

## 2 Irrota suojanauha

Ennen käyttöä irrota etupuskurin molemmilla puolilla olevat suojanauhat.

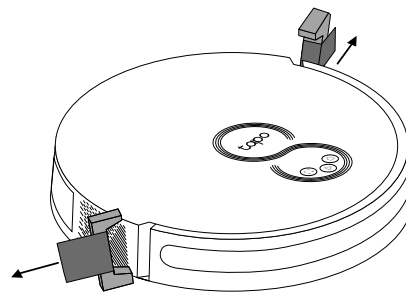

## 3 Irrota suojakalvo

Irrota etupuskurin suojakalvo.

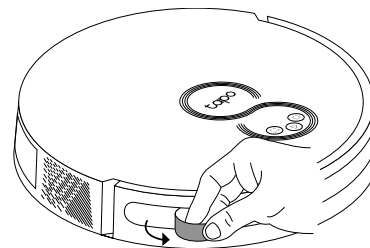

## 4 Käynnistä ja lataa

1. Liu'uta virtakytkin OFF-asennosta ON-asentoon käynnistääksesi robotti-imurisi.

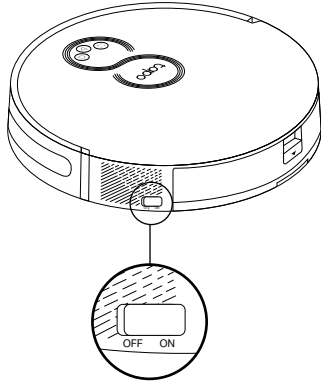

2. Aseta robotti-imuri lataustelakkaan tai napauta  painiketta palauttaaksesi sen telakkaan latausta varten. Se palautuu telakkaan puhdistustyön jälkeen ja aina, kun sen täytyy ladata akkujaan.

### Huomiot

- Kun lataustelakan LED vilkkuu 3 kertaa ja sammuu, lataus alkaa.
- Suosittelemme lataamaan robotti-imurin täyteen noin 4 tunnin ajan ennen ensimmäisen puhdistustyön aloittamista.
- Jos robotti-imuri keskeytyy 10 minuutiksi, se siirtyy automaattisesti lepotilaan ja puhdistustyö peruuntuu.

## 5 Lataa Tapo-sovellus ja liitä WiFiin

1. Lataa Tapo-sovellus App Storesta tai Google Play -kaupasta ja kirjaudu sisään.



2. Avaa Tapo-sovellus, napauta +-painiketta ja valitse mallisi. Noudata vaiheittaisia ohjeita määrittääksesi robotti-imurisi helposti.

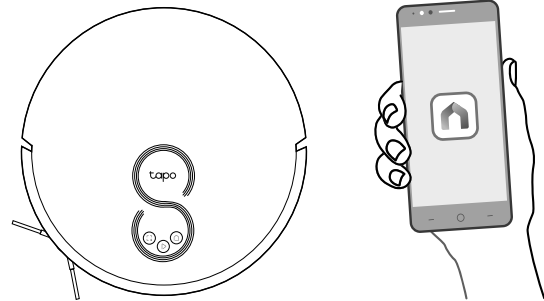

Vianetsintä & Ongelmien äänikehotteet:

<https://www.tp-link.com/support/faq/3525/>

\*Afbeeldingen kunnen afwijken van het daadwerkelijke product.

## Overzicht

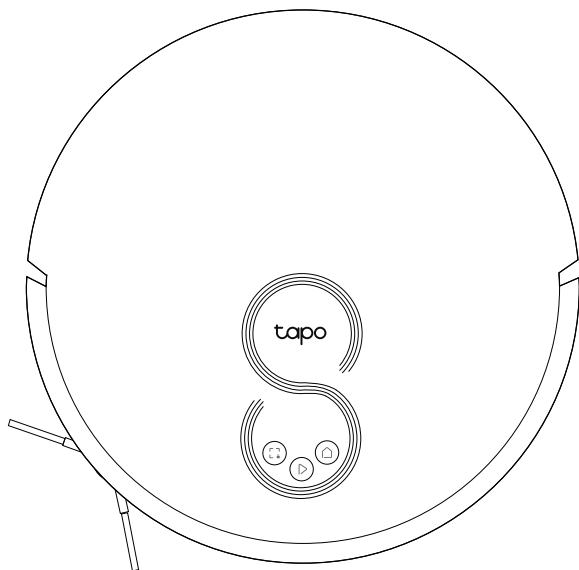

### Aan-uitknop/reinigen

- Druk één keer: Reiniging starten/pauzeren.
- Knop 5 seconden ingedrukt houden: De robotstofzuiger inschakelen/uitschakelen.

\*Bij de eerste keer gebruik: schuif de aan-uitschakelaar van OFF naar ON om het apparaat in te schakelen.

### Dockingstation

- Terugrijden naar het dockingstation om op te laden.

### Spotreiniging/kinderslot

- Druk één keer: Spotreiniging starten.
- Knop 5 seconden ingedrukt houden: Kinderslot inschakelen/uitschakelen.

### + Combinatie van knoppen

- Knoppen tegelijkertijd 5 seconden ingedrukt houden: Ga naar de installatiemodus om het netwerk te configureren.
- Knoppen tegelijkertijd 10 seconden ingedrukt houden: Fabrieksinstellingen terugzetten.

### LED

- Rood: Batterijniveau < 20%; fout
- Oranje: Batterijniveau tussen 20% en 80%
- Groen: Batterijniveau > 80%

Robotstofzuiger met dweilfunctie

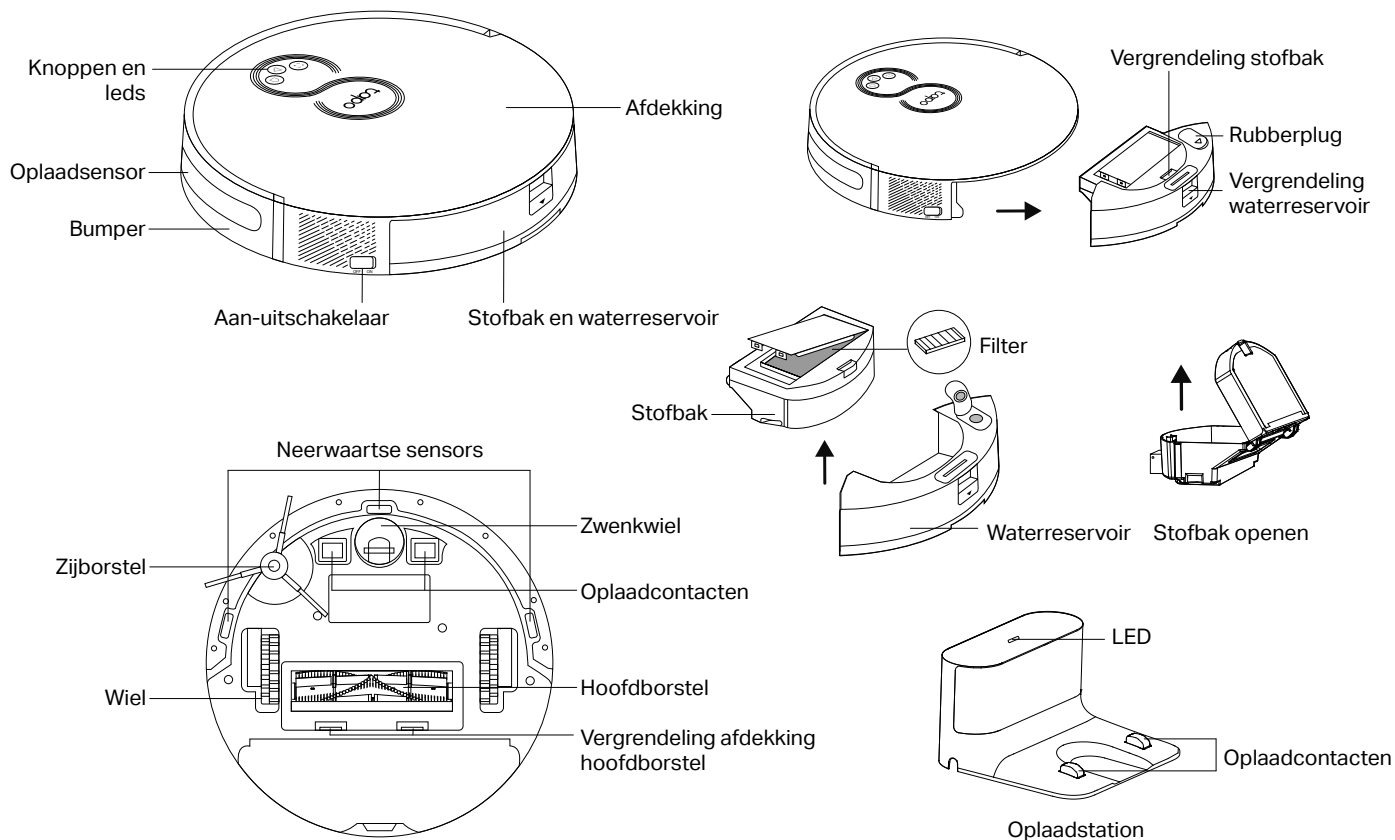



Robotstofzuiger

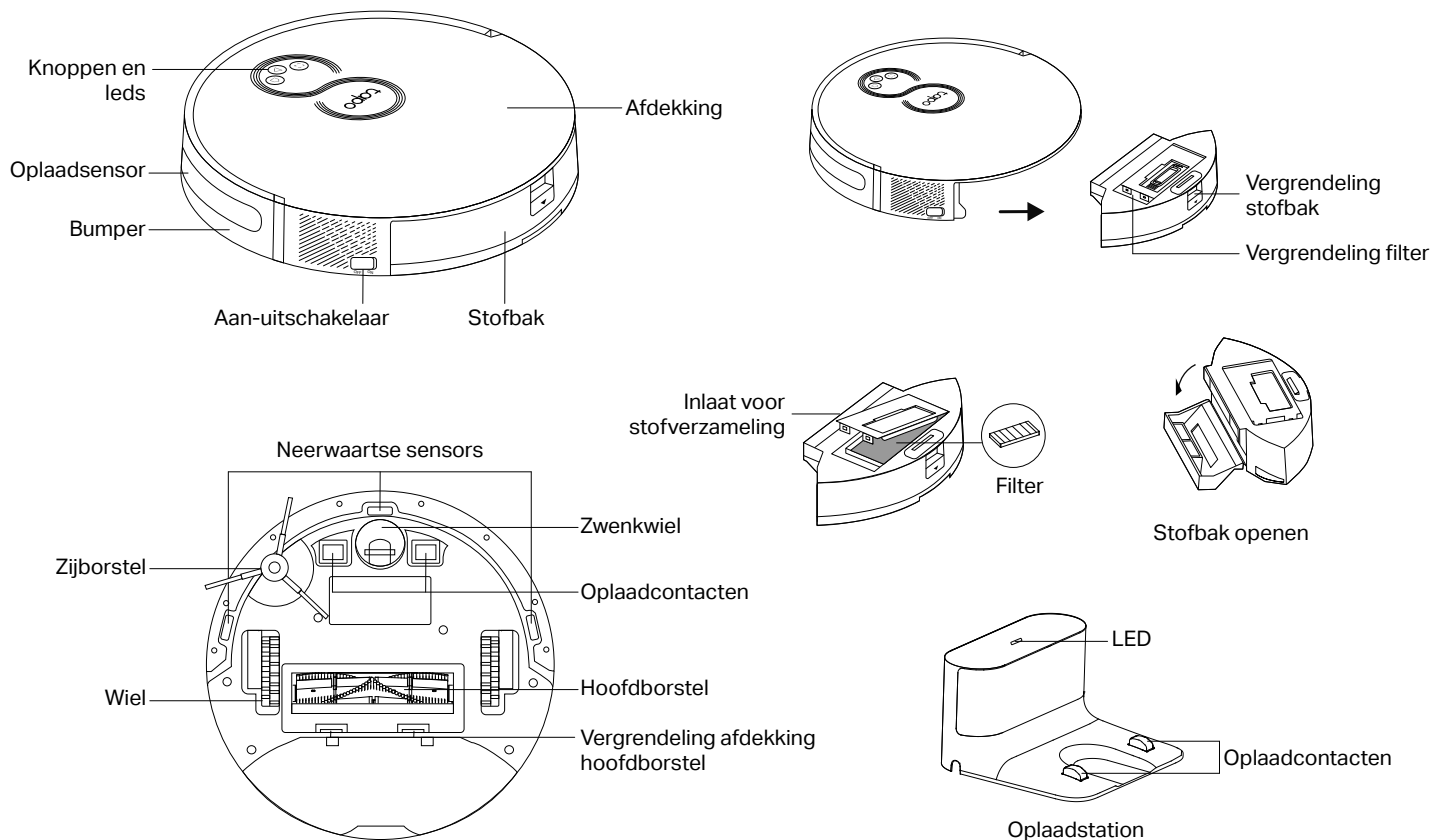

## 1 Het dockingstation plaatsen

1. Verwijder de onderste afdekking van het dockingstation, sluit de voedingskabel aan en plaats de afdekking terug.

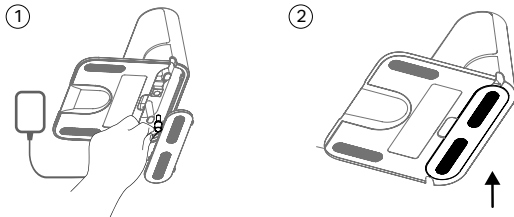

2. Plaats het dockingstation op een vlakke ondergrond, plat tegen de muur, zonder obstakels binnen 1,5 m aan de voorkant en 0,5 m aan de linker- en rechterkant.

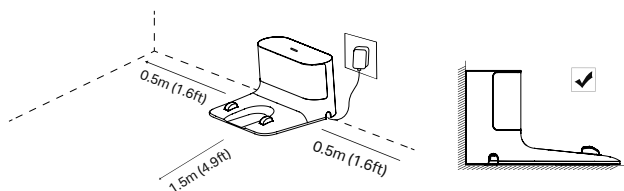

### Opmerkingen

- Controleer of in het gebied een goed wifi-sigitaal aanwezig is voor een betere gebruikerservaring.
- Plaats het dockingstation niet in direct zonlicht. Zorg dat het gebied rondom het dockingstation vrij is van obstakels om het docken te vergemakkelijken.
- Zorg dat het dockingstation minimaal 1,2 m van de trap wordt geplaatst om te voorkomen dat de robotstofzuiger van de trap valt.
- Zorg dat het dockingstation altijd is ingeschakeld, anders zal de robotstofzuiger niet automatisch terugkeren. Zorg dat u het dockingstation niet regelmatig verplaatst.

## 2 Beschermstrip verwijderen

Verwijder voor gebruik de beschermstrips aan beide kanten van de voorste bumper.

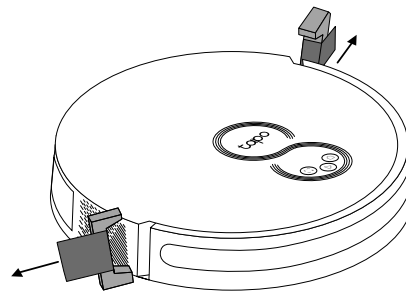

## 3 Beschermfolie verwijderen

Verwijder de beschermfolie van de voorste bumper.

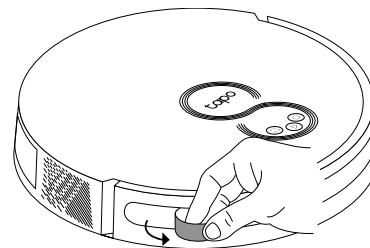

## 4 Inschakelen en opladen

1. Schuif de aan-uitschakelaar van OFF naar ON om uw robotstofzuiger in te schakelen.

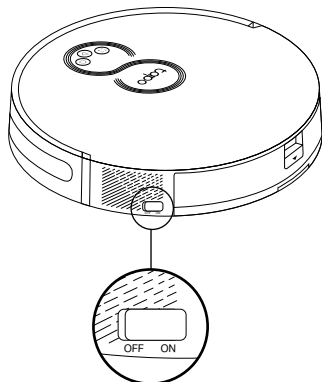

2. Plaats de robotstofzuiger op het oplaadstation of druk op  om deze terug te sturen naar het dockingstation om te worden opgeladen.

De robotstofzuiger keert na elke reinigingstaak of wanneer het tijd is om op te laden terug naar het dockingstation.

### Opmerkingen

- Als de led van het oplaadstation 3 keer knippert en vervolgens uit gaat, dan start het oplaadproces.
- We raden aan dat u de robotstofzuiger eerst volledig oplaadt (duurt circa 4 uur) voordat u start met de eerste reinigingstaak.
- Als de robotstofzuiger voor 10 minuten is gepauzeerd, schakelt deze automatisch over naar de stand-by-modus en wordt de reinigingstaak geannuleerd.

## 5 De Tapo app downloaden en verbinding maken met wifi

1. Download de Tapo app via de Apple App Store of Google Play Store en meld u aan.



2. Open de Tapo app, tik op het pictogram + en selecteer uw model. Volg de stapsgewijze instructies en stel uw robotstofzuiger in.

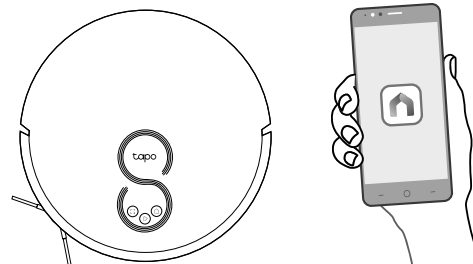

Problemen oplossen & Spraakopdrachten bij storingen:

<https://www.tp-link.com/support/faq/3525/>

\*Bilderna kan skilja sig från de faktiska produkterna.

## Översikt

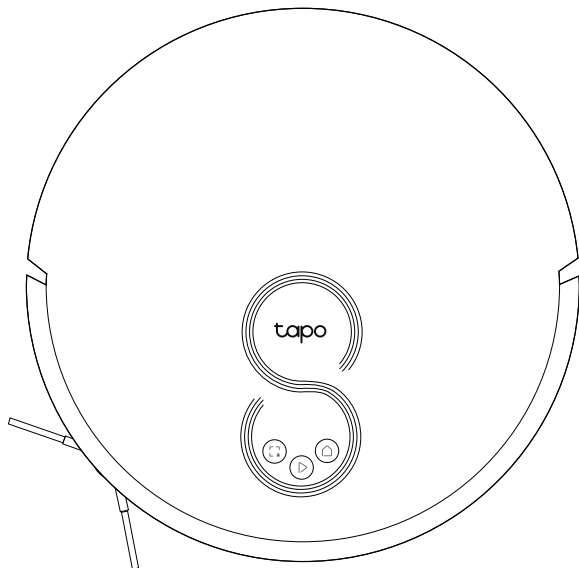

### ▶ Ström/städa

- Tryck en gång: Starta/pausa städning.
- Tryck och håll in i 5 sekunder: Slå på/av robotdammsugaren.

\*Vid första användningen, skjut strömbrytaren från AV till PÅ för att slå på den.

### 🏠 Dockning

- Återgå till dockningsstationen för att ladda.

### 🔄 Fläckrengöring/Barnlås

- Tryck en gång: Starta punktrengöring.
- Tryck och håll in i 5 sekunder: Slå på/av barnlåset.

### 🏠 + 🔄 Kombinationsknapp

- Tryck och håll in samtidigt i 5 sekunder: Gå in i inställningsläge för att konfigurera nätverk.
- Tryck och håll in samtidigt i 10 sekunder: Återställ till fabriksinställning.

### 🏠 Indikatorlampa

- Röd: Batterinivå < 20%; Fel
- Orange: Batterinivå mellan 20% och 80%
- Grön: Batterinivå > 80%

Robotdammsugare & mopp

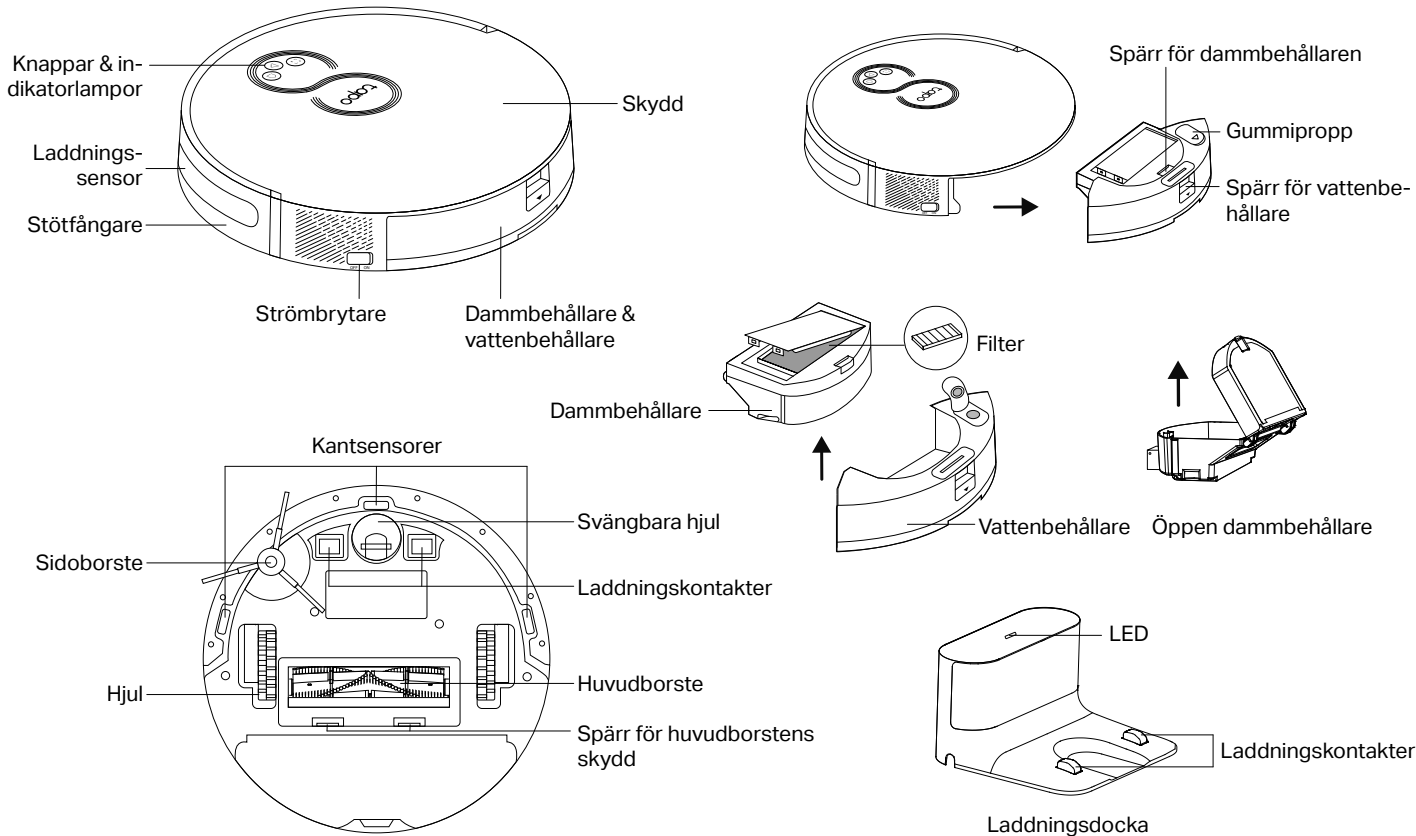

Robotdammsugare

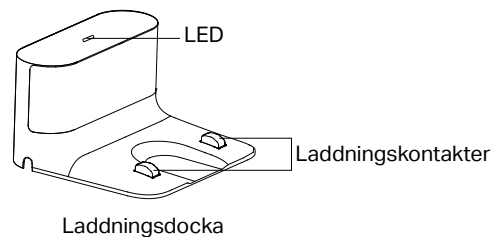
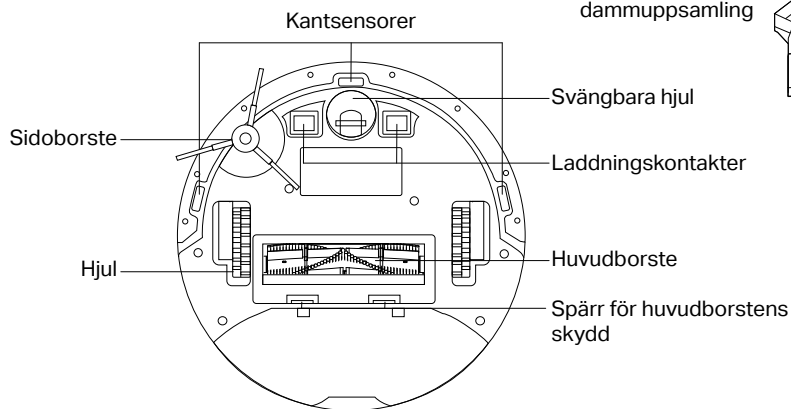
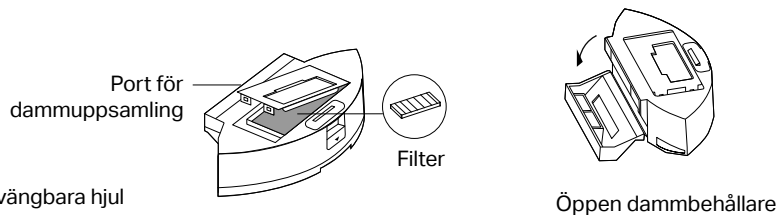
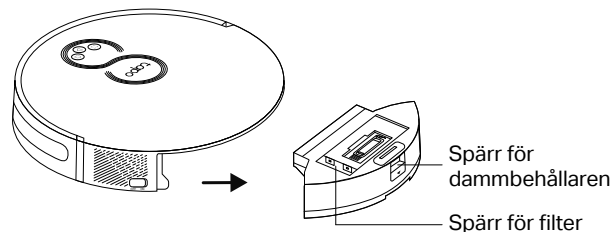
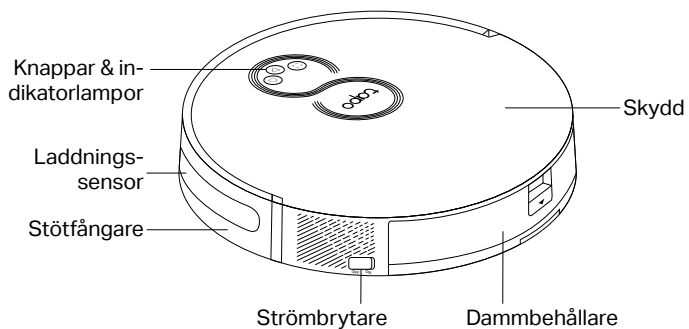

## 1 Placera dockningsstationen

1. Ta bort det undre skyddet på dockningsstationen, anslut nätsladden till dockningsstationen och sätt sedan tillbaka skyddet.

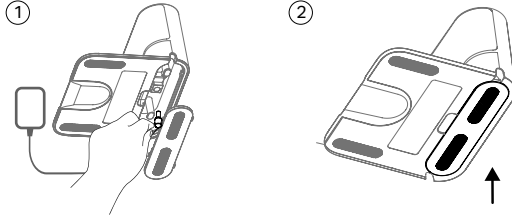

2. Placera dockningsstationen på en plan yta, plant intill en vägg, fritt från hinder på ett avstånd av minst 1,5 m framför och 0,5 m till vänster och höger.

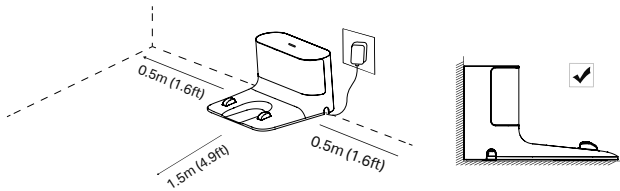

### ■ OBS

- För bekvämare användning, se till att Wi-Fi-täckningen fungerar bra.
- Låt den inte stå i direkt solsken. Se till att området runt dockningsstationen är fritt från skräp så att dammsugaren kan docka utan problem.
- Placera dockningsstationen minst 1,2 meter från trappor för att förhindra att dammsugaren inte faller nerför dessa.
- Ha alltid dockningsstationen påslagen, annars hittar dammsugaren inte automatiskt tillbaka. Byt heller inte hela tiden plats på dockningsstationen.

## 2 Ta bort skyddsremsan

Ta bort skyddsremssorna från båda sidor av den främre stötfångaren före användning.

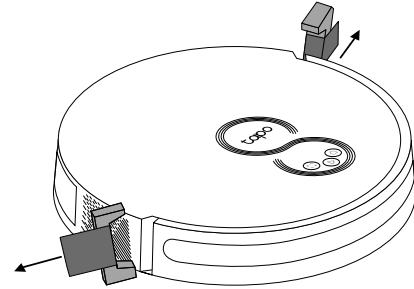

## 3 Ta bort skyddsfilm

Ta bort skyddsfilmerna från den främre stötfångaren.

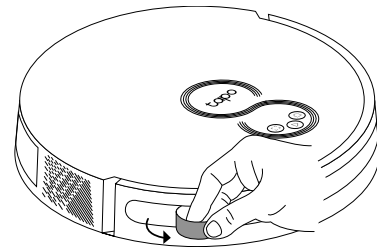

## 4 Slå på strömmen och ladda

1. Skjut strömbrytaren från AV till PÅ för att slå på robotdammsugaren.

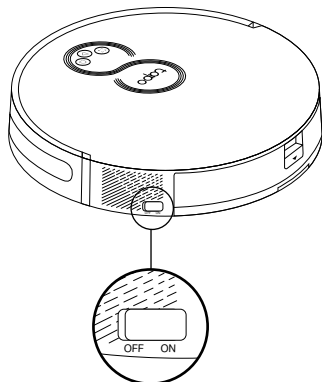

2. Placera robotdammsugaren på laddningsstationen eller tryck på  för att skicka tillbaka den till laddningsstationen för att ladda.

Den återvänder till laddningsstationen efter avslutad städning eller när den behöver laddas.

### ■ OBS

- Laddningen startar när indikatorlampan på laddningsstationen blinkar tre gånger och sedan slocknar.
- Vi rekommenderar att du låter robotdammsugaren bli fulladdad i cirka 4 timmar innan du använder den för första gången.
- Om robotdammsugaren pausas i 10 minuter går den automatiskt in i viloläge och städningen avbryts.

## 5 Ladda ner Tapo-appen och anslut till Wi-Fi

1. Ladda ner Tapo-appen från App Store eller Google Play och logga därefter in.



2. Öppna Tapo-appen, tryck på ikonen + och välj din modell. Följ anvisningarna steg för steg för att enkelt konfigurera din robotdammsugare.

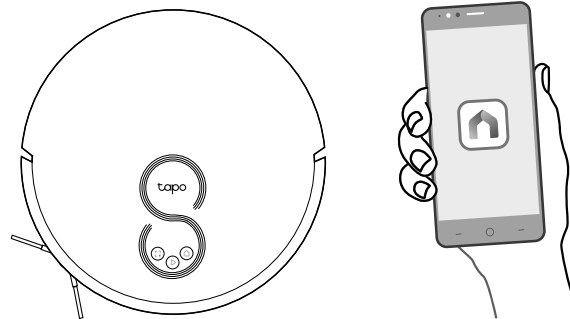

Felsökning & Röstmeddelanden vid problem:  
<https://www.tp-link.com/support/faq/3525/>



\*Bilder kan avvike fra det faktiske produkter.

## Oversikt

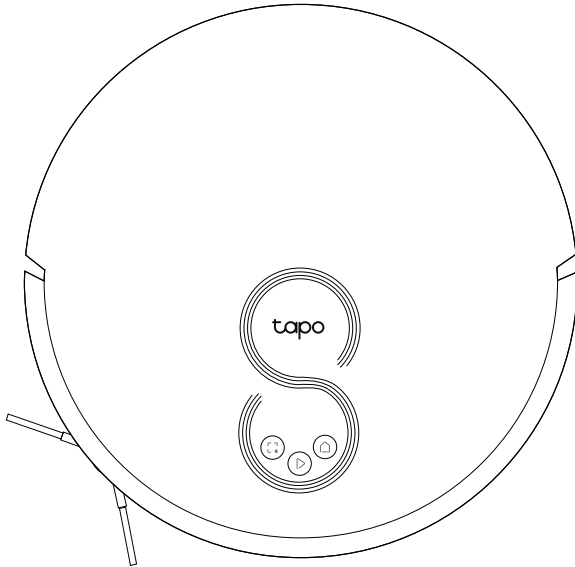

### Strøm/rengjøring

- Trykk én gang: Start/pause rengjøringen.
- Trykk og hold inne i 5 sekunder: Slå robotstøvsugeren på/av.

\*For første gangs bruk skyver du strømbryteren fra AV til PÅ for å slå på.



### Dokkingstasjon

- Gå tilbake til dokkingstasjonen for å lade.



### Punktrensjøring/barnesikring

- Trykk én gang: Start punktrensjøring.
- Trykk og hold inne i 5 sekunder: Slå barnesikringen av/på.



### Kombinasjon-knapp

- Trykk og hold inne samtidig i 5 sekunder: Gå inn i oppsettmodus for å konfigurere nettverket.
- Trykk og hold inne samtidig i 10 sekunder: Gjenopprett til fabrikkinnstillingene.



### Lysdiode

- Rød: Batterinivå < 20%; Feil
- Oransje: Batterinivå mellom 20% og 80%
- Grønn: Batterinivået > 80%

Robotstøvsuger og mopp

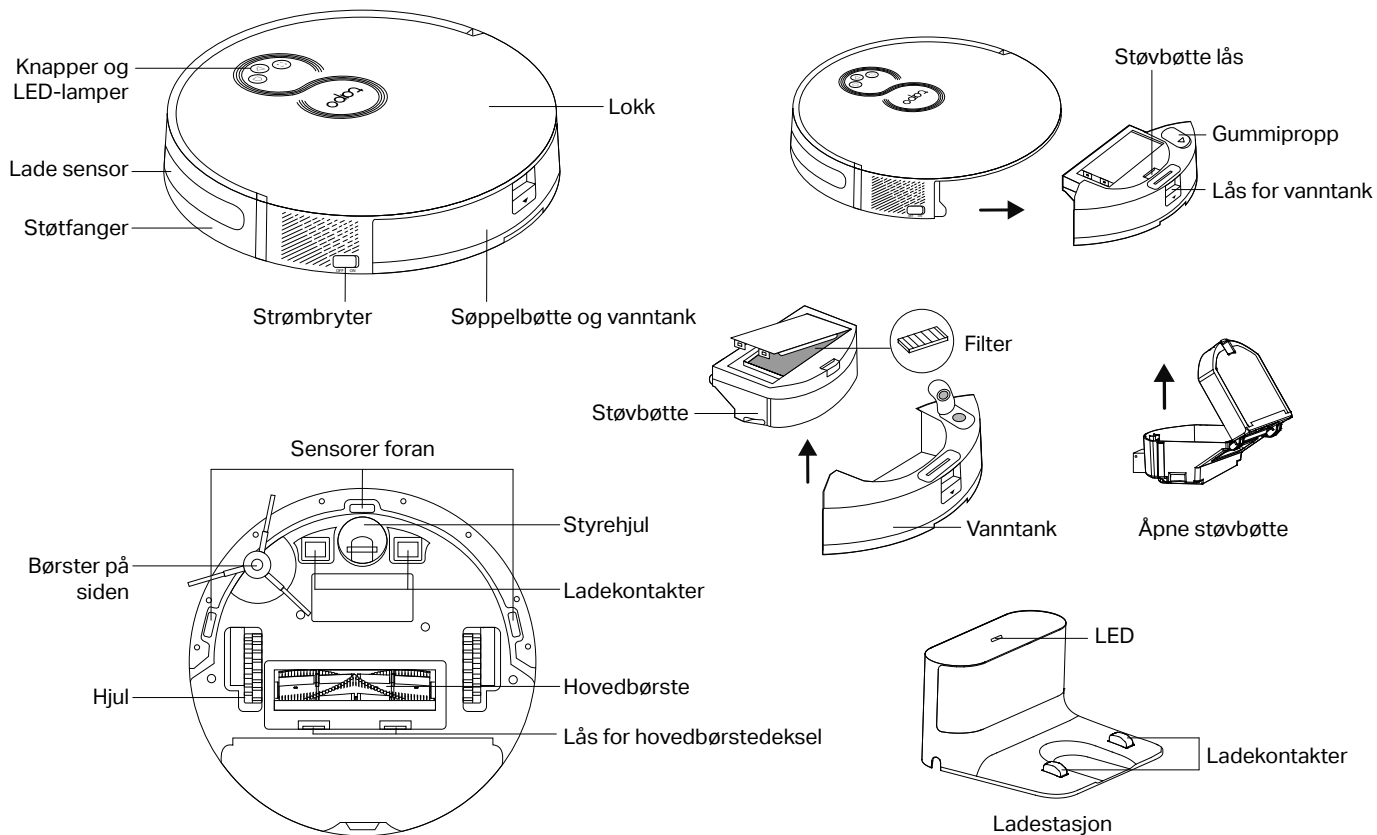

Robotstøvsuger

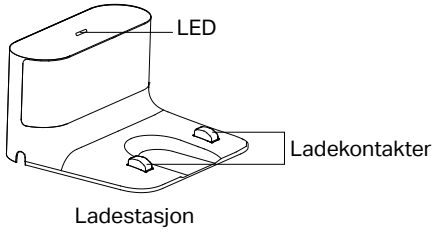
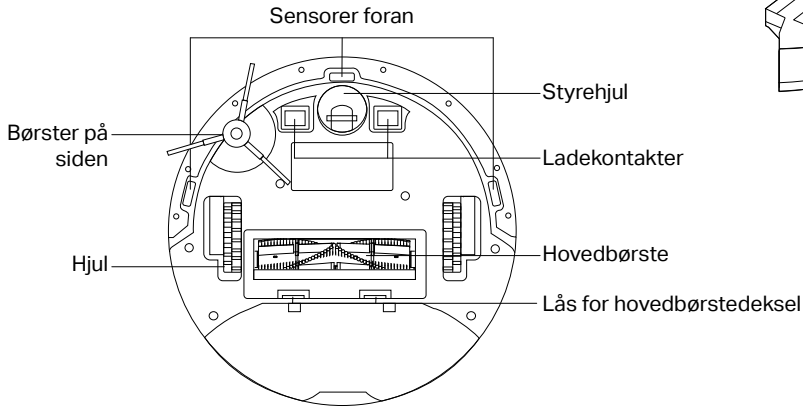
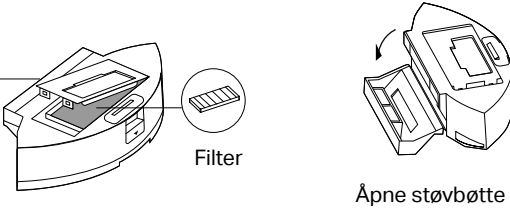
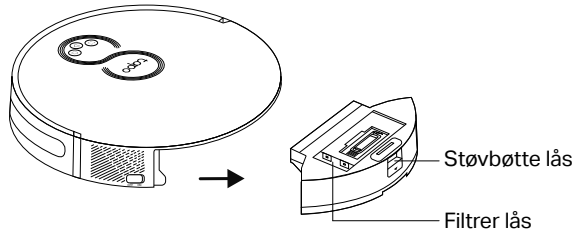
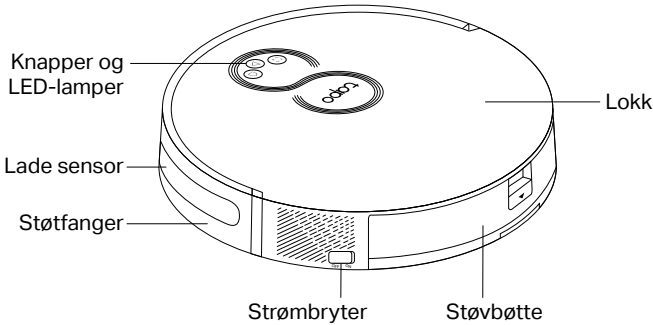

## 1 Plasser dokkingstasjonen

1. Fjern bunndekselet på dokkingstasjonen, koble strømledningen til dokkingstasjonen, og sett deretter på dekselet igjen.

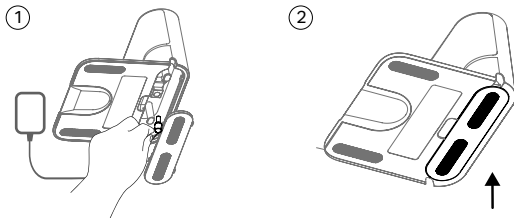

2. Plasser dokkingstasjonen på en jevn overflate, flat mot en vegg, uten hindringer innen 1,5 m (4,9 fot) foran og 0,5 m (1,6 fot) til venstre og høyre.

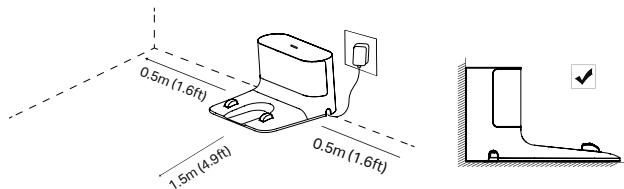

### Merke

- For å sikre en bedre brukeropplevelse må du sørge for at området har et godt Wi-Fi-signal.
- Ikke plasser det i direkte sollys. Forsikre deg om at området rundt dokkingstasjonen er fritt for rot for å forbedre dokkingytelsen.
- For å forhindre risikoen for at roboten faller ned, må du sørge for at dokkingstasjonen er plassert minst 1,2 m (4 fot) unna trapper.
- Hold alltid dokken slått på, ellers kommer ikke robotstøvsugeren automatisk tilbake. Og ikke flytt dokken ofte.

## 2 Fjern beskyttende stripe

Før bruk, fjern beskyttelseslistene på begge sider av støtfangeren foran.

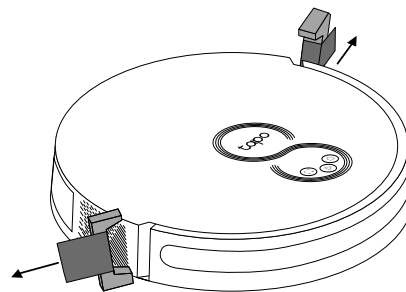

## 3 Fjern beskyttende film

Fjern beskyttelsesfilmen på støtfangeren foran.

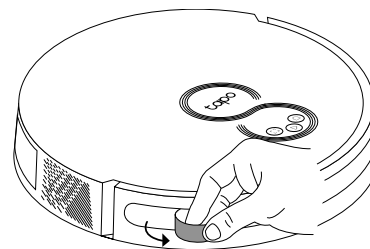

#### 4 Slå PÅ og lad

1. Skyv strømbryteren fra AV til PÅ for å slå på robotstøvsugeren.

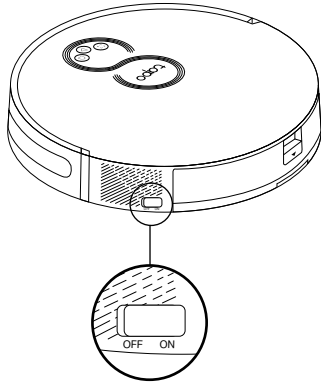

2. Plasser robotstøvsugeren på ladestasjonen eller trykk på  for å sende den tilbake til dokkingstasjonen for å lade. Den kommer tilbake til kaien på slutten av en rengjøringsjobb og når den trenger å lade opp.

#### Mer

- Når LED-lampen på ladestasjonen blinker 3 ganger og deretter slukkes, starter ladingen.
- Vi anbefaler at du lader robotstøvsugeren helt opp i ca. 4 timer før du starter den første rengjøringsjobben.
- Hvis robotstøvsugeren settes på pause i 10 minutter, går den automatisk i hvilemodus, og rengjøringsjobben avbrytes.

#### 5 Last ned Tapo-appen og koble til Wi-Fi

1. Last ned Tapo-appen fra App Store eller Google Play, og logg deretter på.



2. Åpne Tapo-appen, trykk på + ikonet og velg modellen din. Følg de trinnvise instruksjonene for å enkelt sette opp robotstøvsugeren.

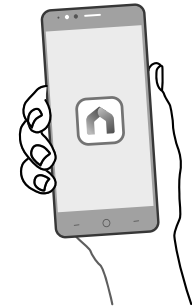
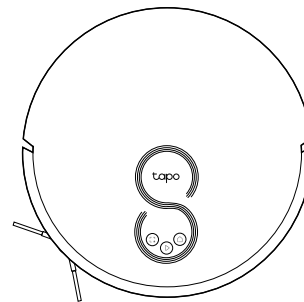

Feilsøking & Talemeldinger for problemer:

<https://www.tp-link.com/support/faq/3525/>

\*Billeder kan afvige fra faktiske produkter.

## Oversigt

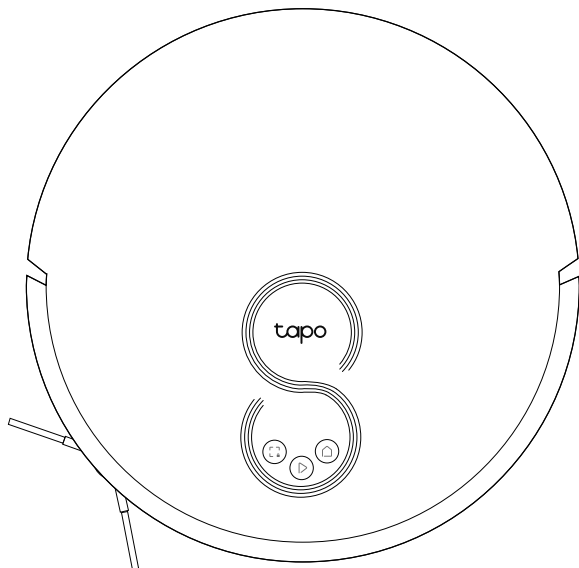

### ▶ Strøm/rengør

- Tryk én gang: Start/pause rengøring.
- Tryk og hold i 5 sekunder: Tænd/sluk for robotstøvsugeren.

\*For første gangs brug skal du skubbe afbryderen fra OFF til ON for at tænde.

### ◻ Dock

- Vend tilbage til docken for at oplade.

### ◻ Pletrensning/Børnesikring

- Tryk én gang: Start pletrensning.
- Tryk og hold i 5 sekunder: Slå børnesikringen til/fra.

### ◻ + ◻ Kombinationsknap

- Tryk og hold samtidigt i 5 sekunder: Gå ind i opsætningstilstand for at konfigurere netværket.
- Tryk og hold nede samtidigt i 10 sekunder: Gendan til fabriksindstillinger.

### ◻ LED

- Rød: Batteriniveau < 20 %; Fejl
- Orange: Batteriniveau mellem 20 % og 80 %
- Grøn: Batteriniveau > 80 %

Robotstøvsuger og moppe

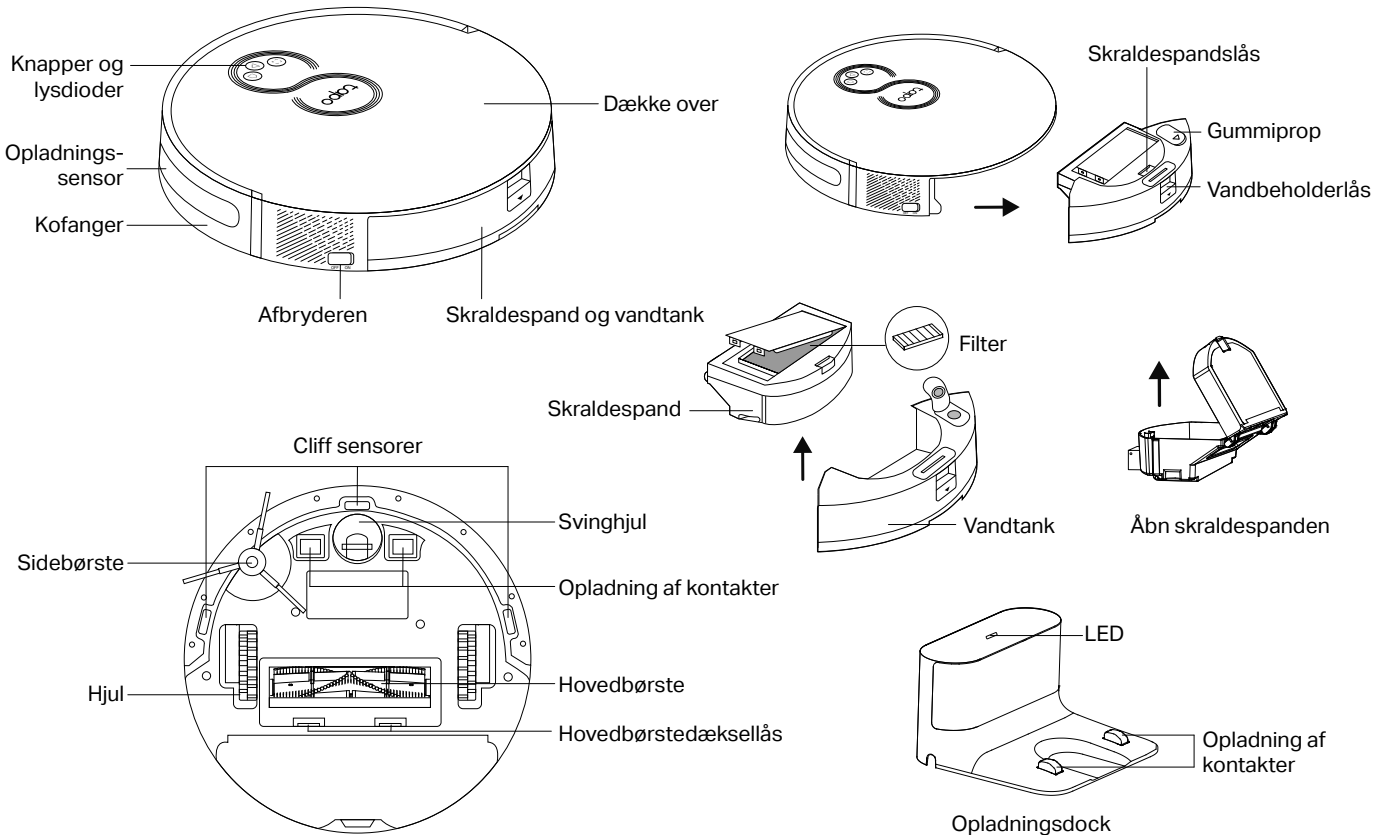

Robotstøvsuger

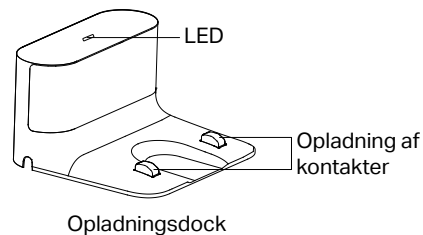
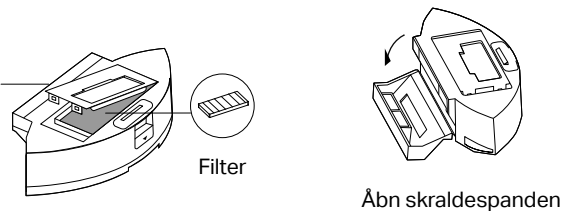
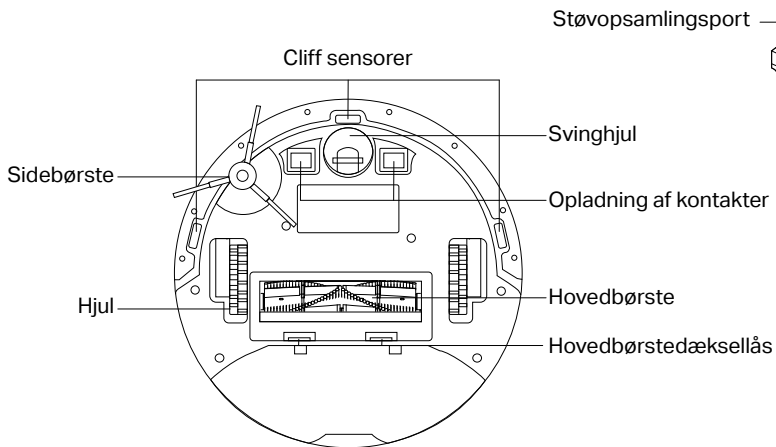
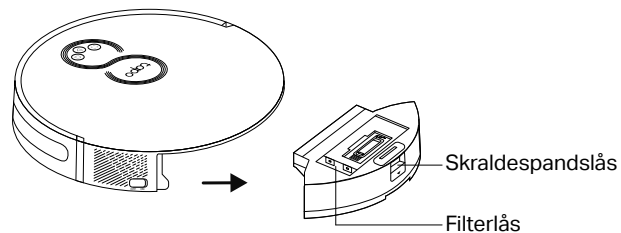
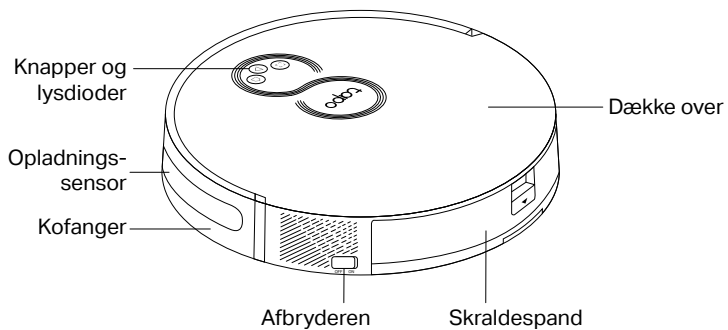



## 1 Placer docken

1. Fjern bunddækslet på docken, tilslut netledningen til docken, og sæt derefter låget på igen.

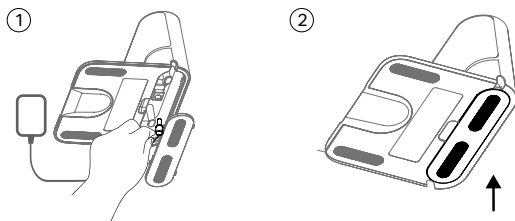

2. Placer docken på en plan overflade, fladt mod en væg, uden forhindringer inden for 1,5 m (4,9 fod) foran og 0,5 m (1,6 fod) til venstre og højre.

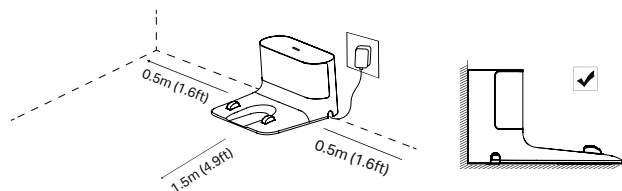

### Noter

- For at sikre en bedre brugeroplevelse skal du sørge for, at området er med et godt Wi-Fi-signal.
- Placer den ikke i direkte sollys. Sørg for, at området omkring docken er fri for rod for at forbedre dockingydelsen.
- For at forhindre risikoen for, at din robot falder ned, skal du sørge for, at docken er placeret mindst 1,2 m (4 ft) væk fra trapper.
- Hold altid docken tændt, ellers vender robotstøvsugereren ikke automatisk tilbage. Og flyt ikke docken ofte.

## 2 Fjern beskyttelsesstrimlen

Før brug skal du fjerne beskyttelsesstrimlerne på begge sider af den forreste kofanger.

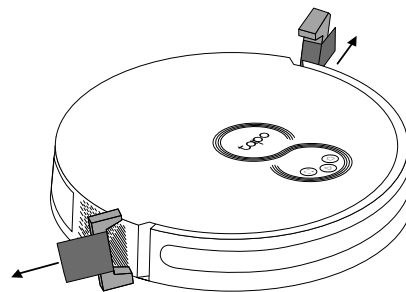

## 3 Fjern beskyttelsesfilm

Fjern beskyttelsesfilmen på den forreste kofanger.

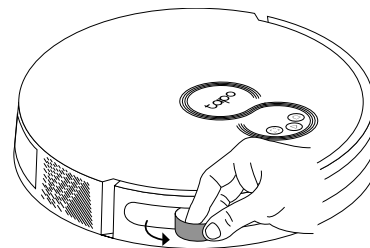

## 4 Tænd og oplad

1. Skub afbryderen fra OFF til ON for at tænde for din robotstøvsuger.

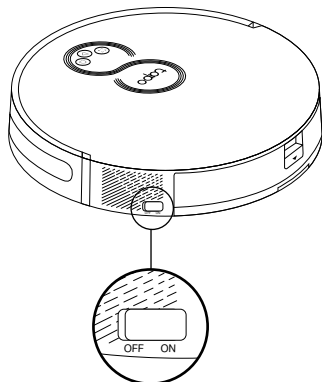

2. Placer robotstøvsugeren på ladestationen, eller tryk på  for at sende den tilbage til docken for at oplade den. Den vender tilbage til kajen ved slutningen af et rengøringsjob, og når den skal genoplades.

### Noter

- Når LED'en på ladestationen blinker 3 gange og derefter slukker, begynder opladningen.
- Vi anbefaler, at du oplader robotstøvsugeren helt i ca. 4 timer, før du starter det første rengøringsjob.
- Hvis robotstøvsugeren er sat på pause i 10 minutter, går den automatisk i dvaletilstand, og rengøringsjobbet vil blive annulleret.

## 5 Download Tapo-appen og opret forbindelse til Wi-Fi

1. Download Tapo-appen fra App Store eller Google Play, og log derefter ind.



2. Åbn Tapo-appen, tryk på +-ikonet, og vælg din model. Følg trin-for-trin instruktionerne for nemt at opsætte din robotstøvsuger.

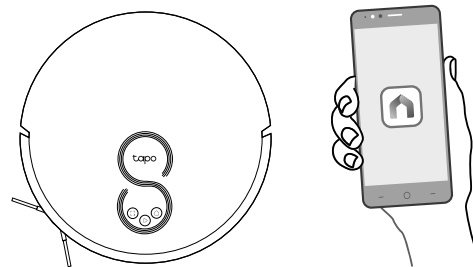

Fejlfinding & Stemmemeddelelser for problemer:  
<https://www.tp-link.com/support/faq/3525/>

\*Gambar mungkin berbeda dari produk sebenarnya.

## Ringkasan

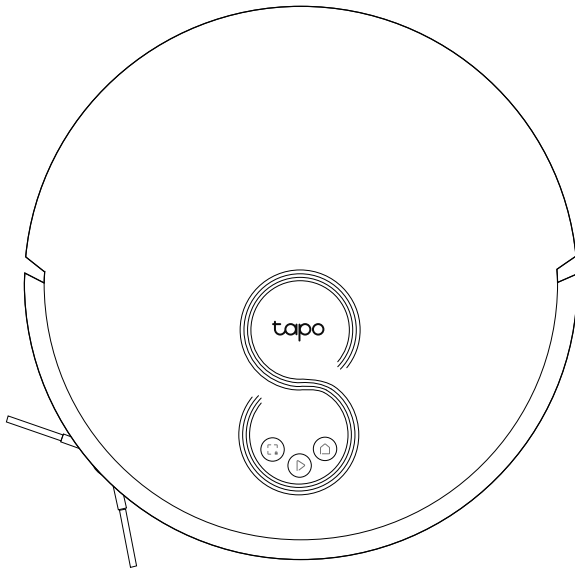

### ▶ Daya/Bersih

- Tekan sekali: Mulai/jeda pembersihan.
- Tekan dan tahan selama 5 detik: Menghidupkan/mematikan robot penyedot debu.

\*Untuk penggunaan pertama, geser sakelar daya dari OFF ke ON untuk menghidupkan.

### 🏠 Dok

- Kembali ke dok untuk mengisi daya.

### 📏 Pembersihan Tempat/Kunci Anak

- Tekan sekali: Mulai pembersihan tempat.
- Tekan dan tahan selama 5 detik: Mengaktifkan/menonaktifkan kunci anak.

### 🏠 + 📏 Tombol Kombinasi

- Tekan dan tahan secara bersamaan selama 5 detik: Masuk ke mode persiapan untuk mengonfigurasi jaringan.
- Tekan dan tahan secara bersamaan selama 10 detik: Kembalikan ke pengaturan default pabrik.

### 🏠 LED

- Merah: Tingkat baterai < 20%; Kesalahan
- Oranye: Tingkat baterai antara 20% dan 80%
- Hijau: Tingkat baterai 80%

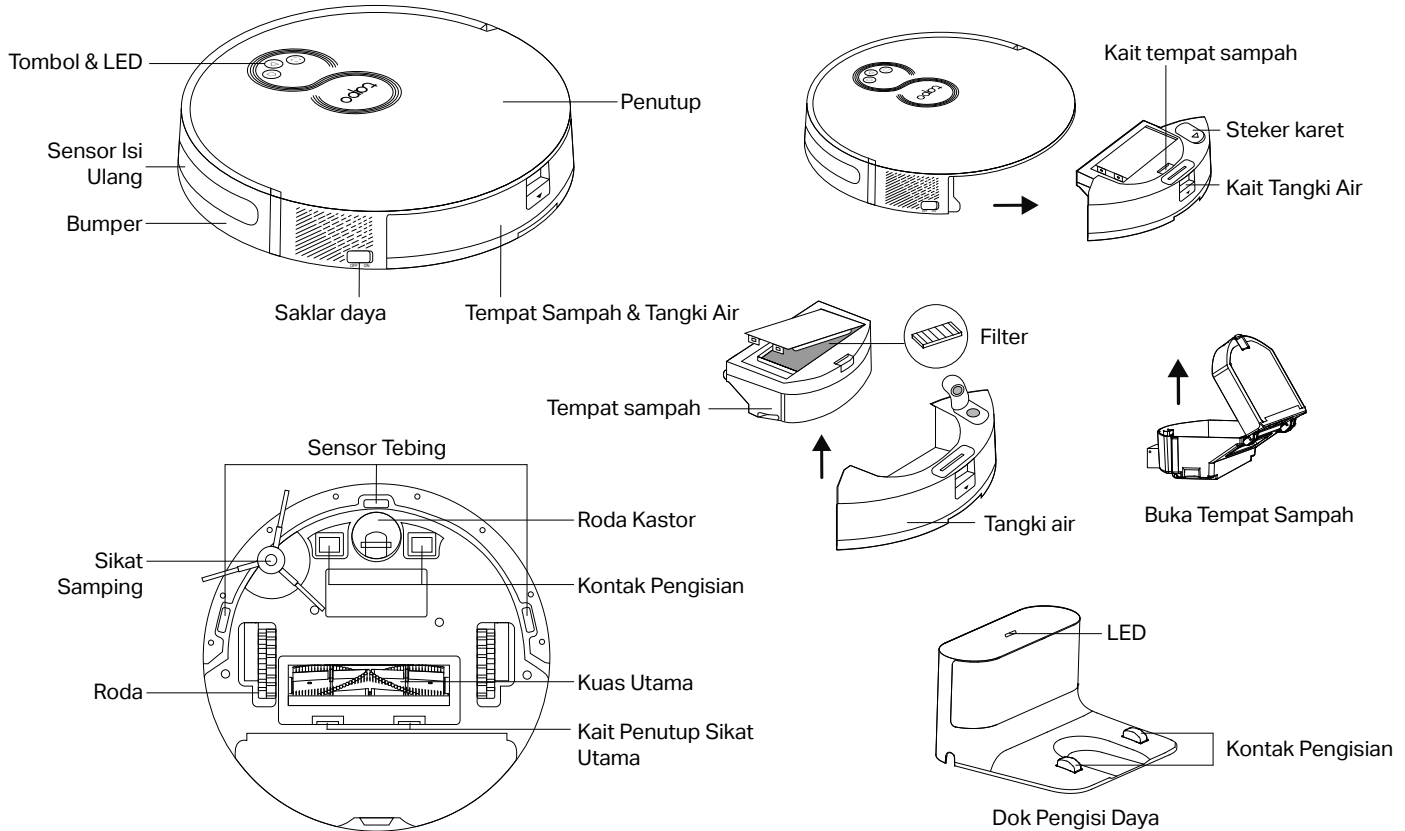

Robot Penyedot Debu

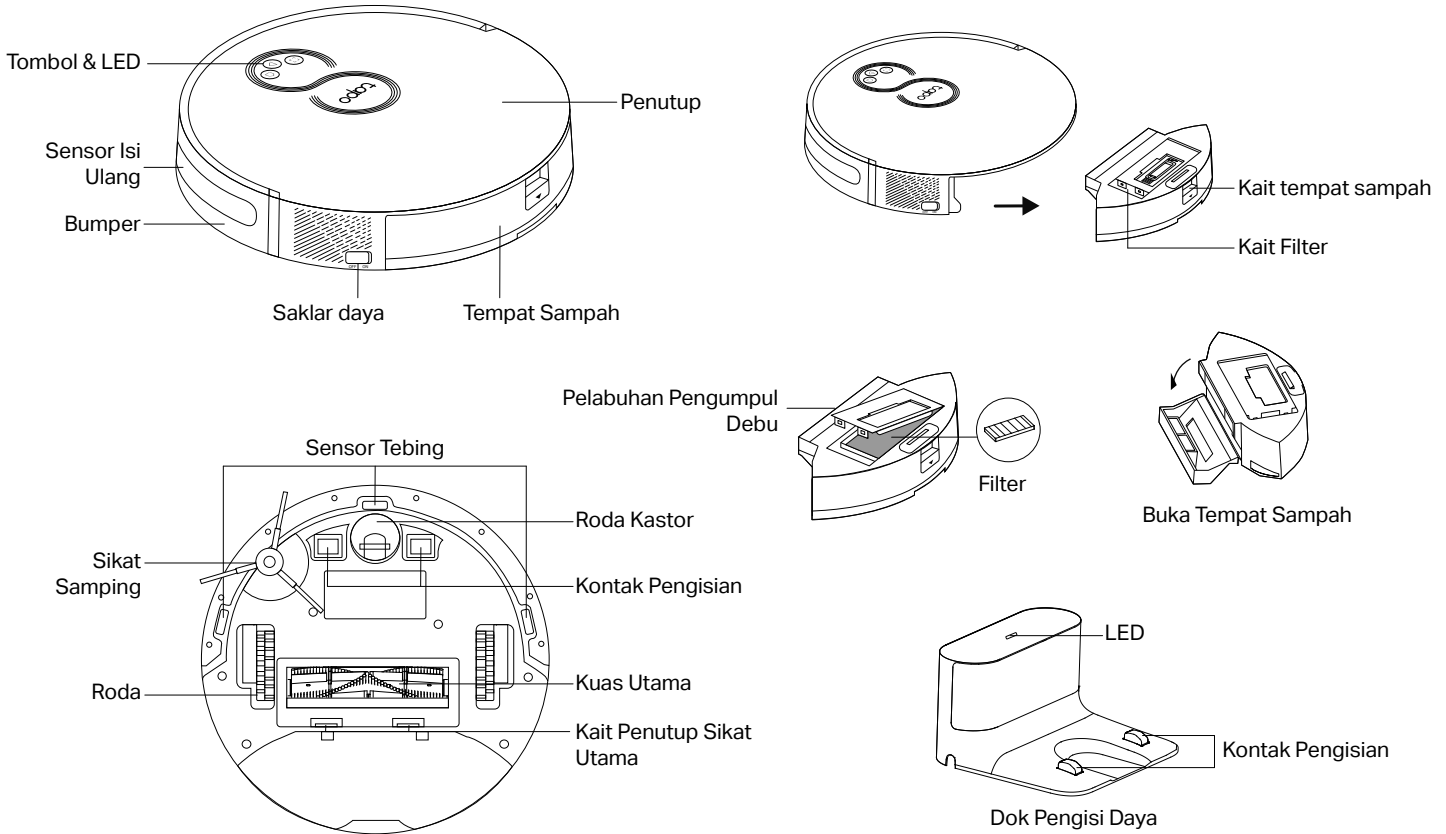

## 1 Posisikan Dok

1. Lepaskan penutup bawah, sambungkan kabel daya ke dok, lalu pasang kembali penutupnya.

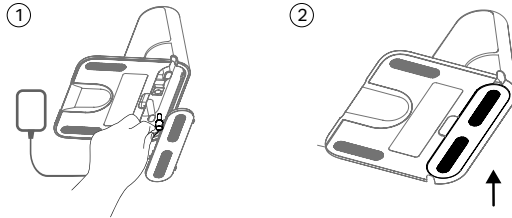

2. Tempatkan dok pada permukaan yang rata, rata dengan dinding, tanpa penghalang dalam jarak 1,5 m (4,9 kaki) di depan dan 0,5 m (1,6 kaki) di kiri dan kanan.

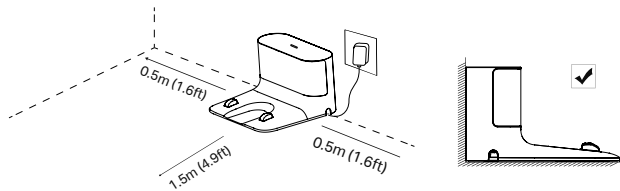

### Catatan

- Untuk memastikan pengalaman pengguna yang lebih baik, pastikan area memiliki sinyal Wi-Fi yang baik.
- Jangan letakkan di bawah sinar matahari langsung. Pastikan area di sekitar dok bebas dari kekacauan untuk meningkatkan kinerja dok.
- Untuk mencegah risiko robot Anda jatuh ke bawah, pastikan dok ditempatkan setidaknya 1,2 m (4 kaki) dari tangga.
- Selalu nyalakan dok, jika tidak, robot penyedot debu tidak akan kembali secara otomatis. Dan jangan sering-sering memindahkan dok.

## 2 Hapus Strip Pelindung

Sebelum digunakan, lepaskan strip pelindung di kedua sisi bumper depan.

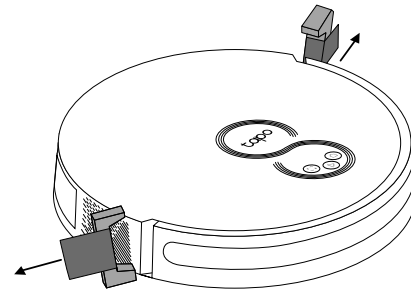

## 3 Lepaskan Film Pelindung

Lepaskan film pelindung di bumper depan.

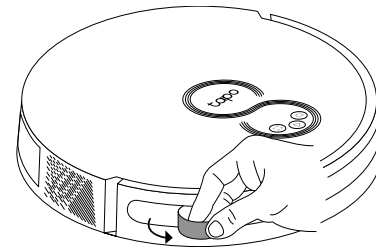

#### 4 Nyalakan dan Isi Daya

1. Geser sakelar daya dari OFF ke ON untuk menghidupkan robot penyedot debu Anda.

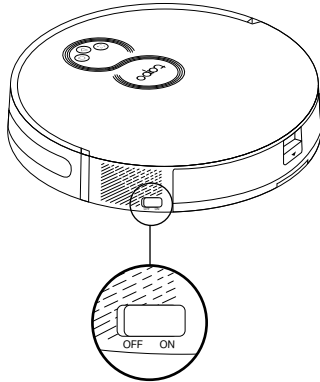

2. Tempatkan penyedot debu robot di dok pengisi daya atau ketuk  untuk mengirimnya kembali ke dok untuk mengisi daya.

Robot akan kembali ke dok diakhir pekerjaan pembersihan dan kapan pun perlu diisi ulang.

#### ■ Catatan

- Saat LED dok pengisi daya berkedip 3 kali dan kemudian padam, pengisian daya akan dimulai.
- Kami menyarankan Anda mengisi penuh robot penyedot debu selama sekitar 4 jam sebelum memulai pekerjaan pembersihan pertama.
- Jika robot penyedot debu dijeda selama 10 menit, maka secara otomatis akan masuk ke mode tidur dan pekerjaan pembersihan akan dibatalkan.

#### 5 Unduh Aplikasi Tapo dan Hubungkan ke Wi-Fi

1. Unduh aplikasi Tapo dari App Store atau Google Play, lalu masuk.



2. Buka aplikasi Tapo, ketuk ikon +, dan pilih model Anda. Ikuti petunjuk langkah demi langkah untuk mengatur robot penyedot debu Anda dengan mudah.

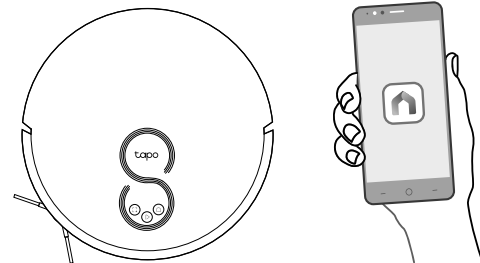

Penyelesaian masalah & Perintah Suara untuk Masalah:

<https://www.tp-link.com/support/faq/3525/>

\*รูปภาพอาจแตกต่างจากผลิตภัณฑ์จริง

## ภาพรวม

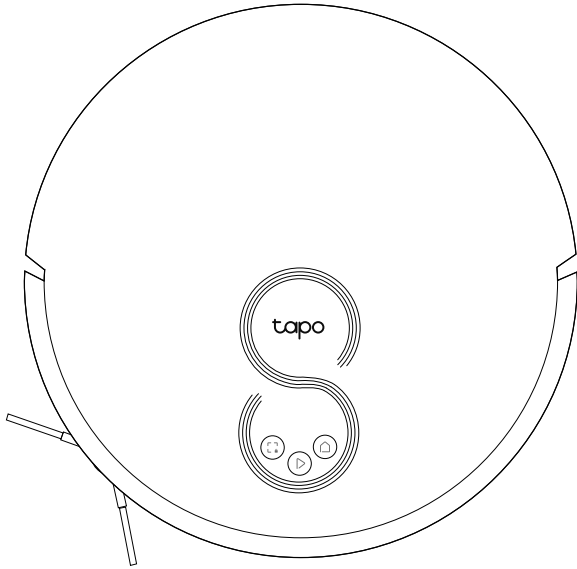

### ▶ เพาเวอร์/ทำความสะอาด

- กดหนึ่งครั้ง: เริ่มหรือหยุดการทำความสะอาดชั่วคราว
  - กดค้างไว้ 5 วินาที: เปิดหรือปิดหุ่นยนต์ดูดฝุ่น
- \*สำหรับการใช้งานครั้งแรก ให้เลื่อนสวิตช์จาก OFF เป็น ON เพื่อเปิดเครื่อง

### 🏠 แทนชาร์จ

- กลับไปที่แทนชาร์จเพื่อชาร์จพลังงาน

### 👁️ ทำความสะอาดเฉพาะจุดหรือล็อกเพื่อป้องกันเด็ก

- กดหนึ่งครั้ง: เริ่มทำความสะอาดเฉพาะจุด
- กดค้างไว้ 5 วินาที: เปิดหรือปิดระบบล็อกเพื่อป้องกันเด็ก

### 🏠 + 📺 การประสานปุ่มกด

- กดค้างไว้พร้อมกันเป็นเวลา 5 วินาที: เข้าสู่มenuการตั้งค่าเพื่อกำหนดค่าเครือข่าย
- กดค้างไว้พร้อมกันเป็นเวลา 10 วินาที: คืนค่าเป็นการตั้งค่าเริ่มต้นจากโรงงาน

### 🏠 LED

- สีแดง: ระดับแบตเตอรี่น้อยกว่า 20%; เกิดข้อผิดพลาด
- สีส้ม: ระดับแบตเตอรี่ระหว่าง 20% ถึง 80%
- สีเขียว: ระดับแบตเตอรี่มากกว่า 80%



หุ่นยนต์ดูดฝุ่นและถูพื้น

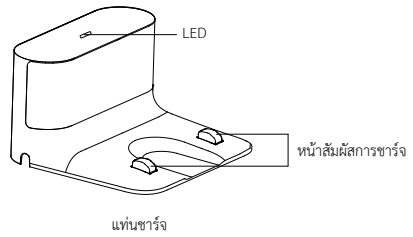
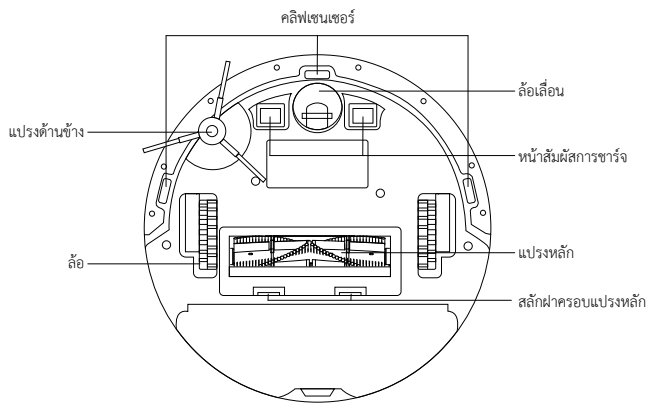
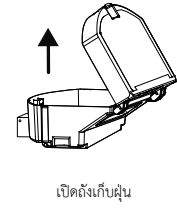
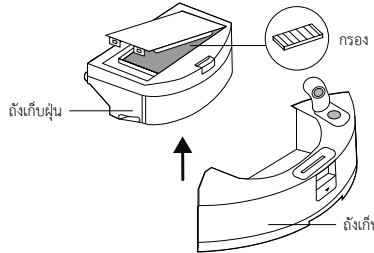
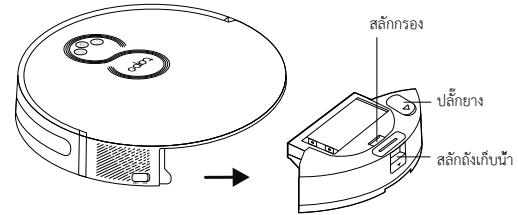
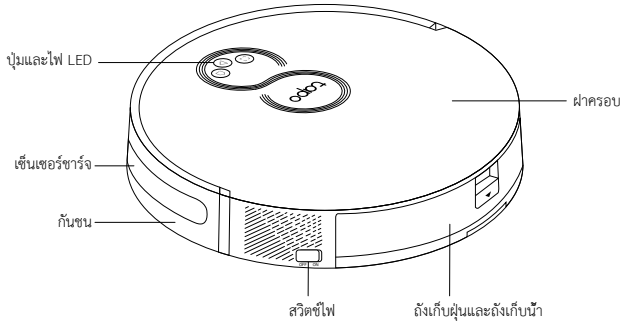

หุ่นยนต์ดูดฝุ่น

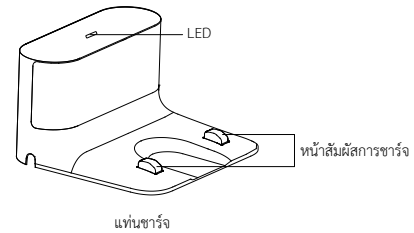
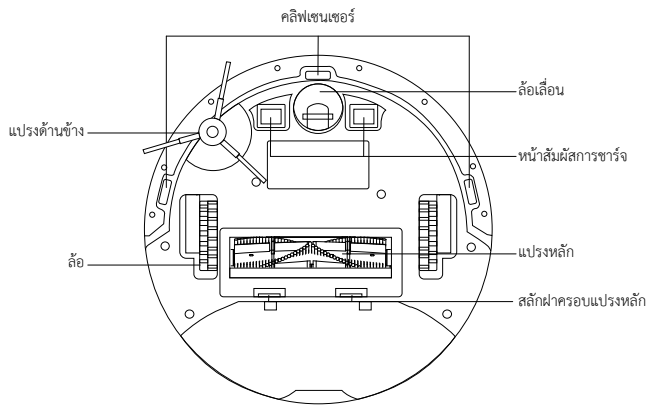
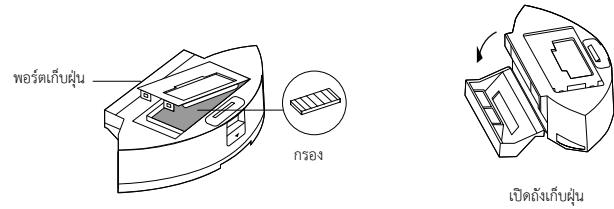
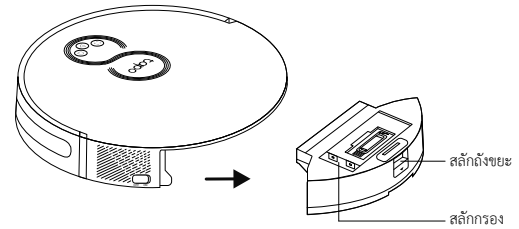
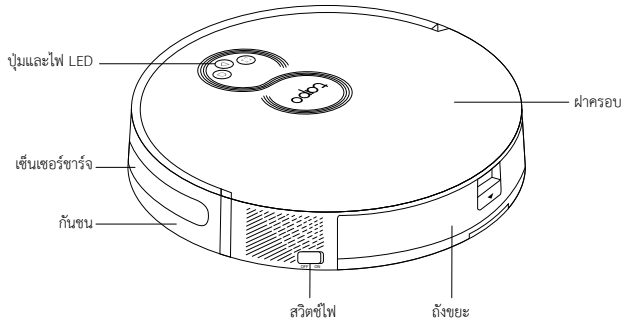

## 1 ตำแหน่งของแท่นชาร์จ

1. ถอดฝาครอบด้านล่างของแท่นชาร์จเชื่อมต่อสายไฟกับแท่นชาร์จแล้วเปลี่ยนฝาครอบ

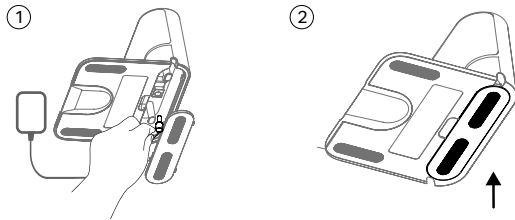

2. วางแท่นวางบนพื้นผิวที่เรียบราบกับผนัง โดยไม่มีสิ่งกีดขวางภายในระยะ 1.5 ม. (4.9 ฟุต) ด้านหน้า และ 0.5 ม. (1.6 ฟุต) ทางซ้ายและขวา

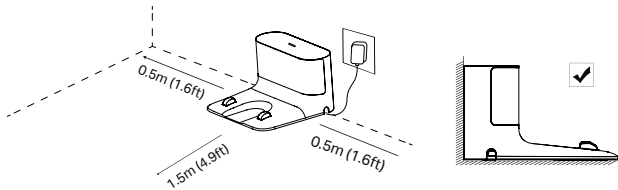

### หมายเหตุ

- เพื่อให้แน่ใจว่าผู้ใช้ได้รับประสบการณ์ที่ดีที่สุด ตรวจสอบให้แน่ใจว่าพื้นที่นั้นไม่มีสัญญาณ Wi-Fi ที่ดี
- ห้ามวางโดนแสงแดดโดยตรง ตรวจสอบให้แน่ใจว่าพื้นที่รอบๆ แท่นชาร์จไม่มีสิ่งกีดขวางเพื่อประสิทธิภาพการจดเทียบแท่นชาร์จ
- เพื่อป้องกันความเสี่ยงที่หุ่นยนต์ของคุณจะตกลงมาที่พื้น ตรวจสอบให้แน่ใจว่าแท่นชาร์จอยู่ห่างจากบันไดอย่างน้อย 1.2 ม. (4 ฟุต)
- เปิดแท่นชาร์จไว้เสมอ มิฉะนั้น หุ่นยนต์ของคุณจะไม่กลับมายังจุดอัตโนมัติ และห้ามเคลื่อนย้ายแท่นชาร์จบ่อยๆ

## 2 ถอดแถบป้องกัน

ก่อนใช้งาน ให้ถอดแถบป้องกันทั้งสองด้านของกันชนหน้าออก

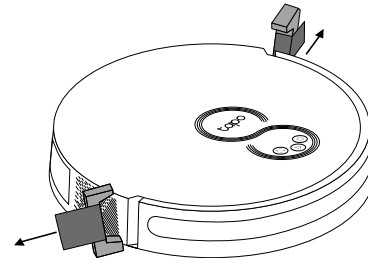

## 3 ลอกฟิล์มกันรอย

ลอกฟิล์มกันรอยที่กันชนหน้าออก

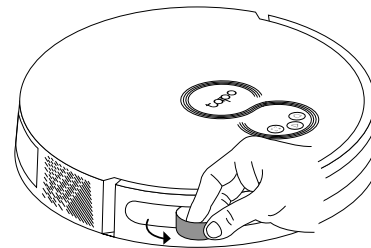

#### 4 เปิดเครื่องและชาร์จ

1. เลื่อนสวิตช์ไฟจาก OFF เป็น ON เพื่อเปิดหุ่นยนต์ดูดฝุ่น

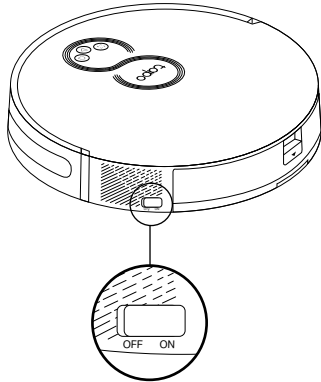

2. วางหุ่นยนต์ดูดฝุ่นบนแท่นชาร์จหรือตะแกรง เพื่อส่งกลับไปยังแท่นชาร์จเพื่อชาร์จ มันจะกลับไปแท่นชาร์จเมื่อสิ้นสุดงานทำความสะอาด และเมื่อใดก็ตามที่จำเป็นต่อชาร์จ

#### หมายเหตุ

- เมื่อไฟ LED ของแท่นชาร์จจะกะพริบ 3 ครั้งแล้วดับลง การชาร์จแบตเตอรี่จะเริ่มต้นขึ้น
- เราแนะนำให้คุณชาร์จหุ่นยนต์ดูดฝุ่นให้เต็มประมาณ 4 ชั่วโมงก่อนเริ่มงานทำความสะอาดครั้งแรก
- หากหุ่นยนต์ดูดฝุ่นหยุดชั่วคราวเป็นเวลา 10 นาที หุ่นยนต์จะเข้าสู่โหมดสลีปโดยอัตโนมัติและงานทำความสะอาดจะถูกลบเลิก

#### 5 ดาวโหลดแอป Tapo และเชื่อมต่อกับ Wi-Fi

1. ดาวโหลดแอป Tapo จาก App Store หรือ Google Play จากนั้นเข้าสู่ระบบ



2. เปิดแอป Tapo แตะไอคอน + และเลือกรุ่นของคุณ ทำตามคำแนะนำที่ละขั้นตอนเพื่อตั้งค่าเครื่องดูดฝุ่นหุ่นยนต์ของคุณอย่างง่ายดาย

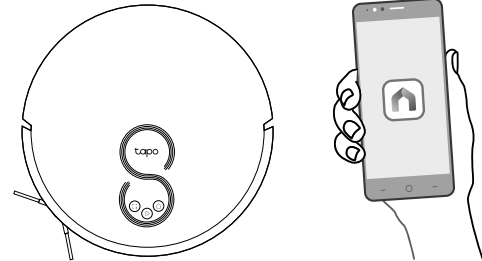

? การแก้ไขปัญหา & เสียงเตือนสำหรับแจ้งปัญหา:  
<https://www.tp-link.com/support/faq/3525/>

\* 圖片與實際產品可能有差異。

## 總覽

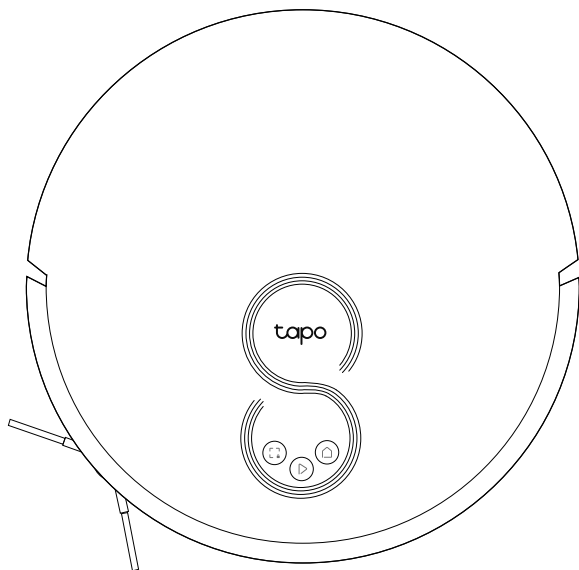

### ▶ 電源 / 清掃

- 按一下：開始 / 暫停清掃。
- 按壓 5 秒：開 / 關掃地機器人。

\* 若為初次使用，請將側邊電源開關從 OFF 切換為 ON 開機。

### 🏠 充電座

- 返回充電座充電。

### 🔲 重點清掃 / 兒童鎖

- 按一下：開始重點清掃。
- 按壓 5 秒：開 / 關兒童鎖。

### 🏠 + 🔲 組合按鈕

- 同時按壓 5 秒：進入設定模式，進行網路設定。
- 同時按壓 10 秒：還原至出廠預設值。

### 🏠 LED

- 紅：電量 < 20% / 異常
- 橘：電量在 20%-80% 之間
- 綠：電量 > 80%

掃地機器人&抹布

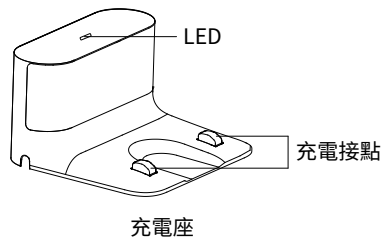
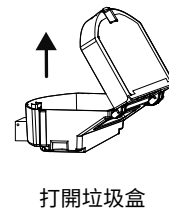
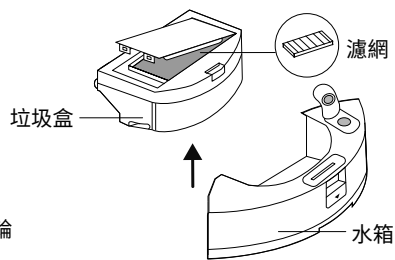
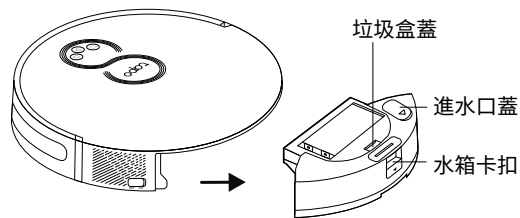
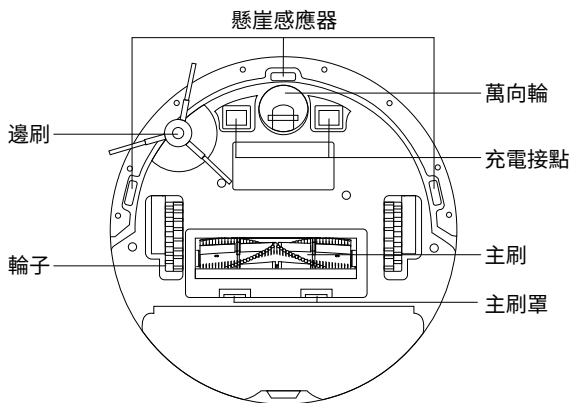
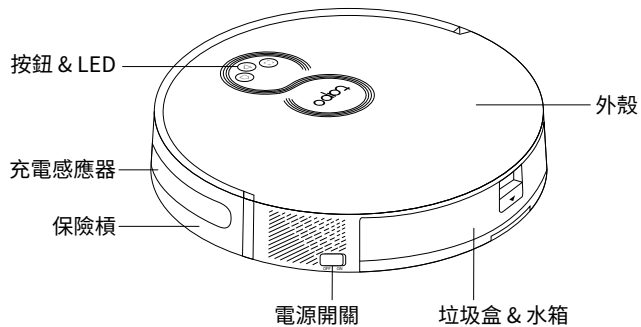

掃地機器人

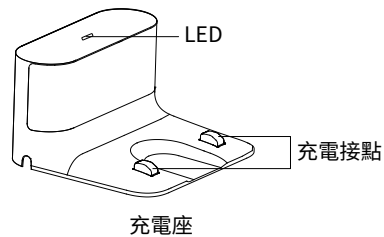
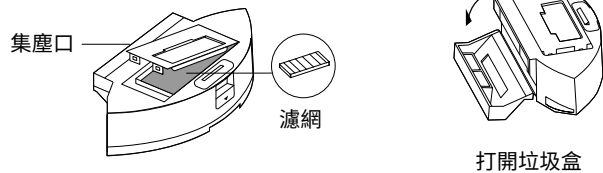
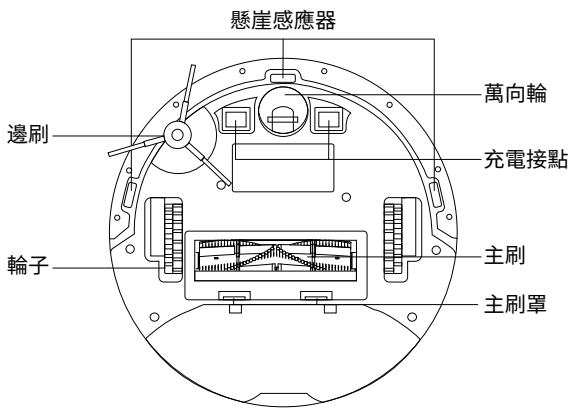
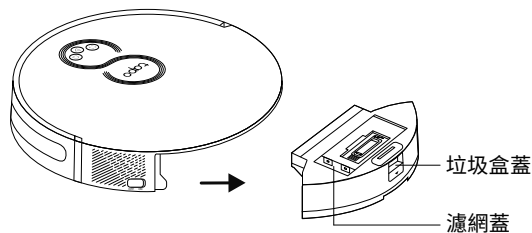
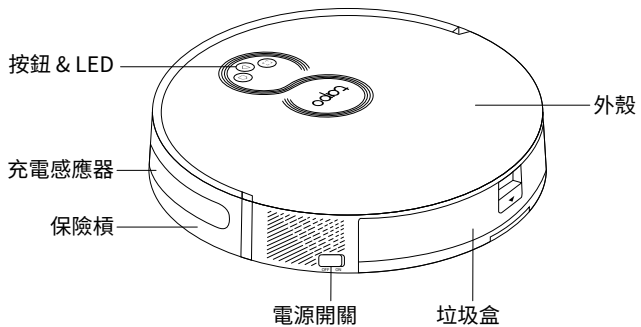

## 1 擺放充電座

1. 拆除充電座底蓋，將充電座連接電源，再將底蓋裝回去。

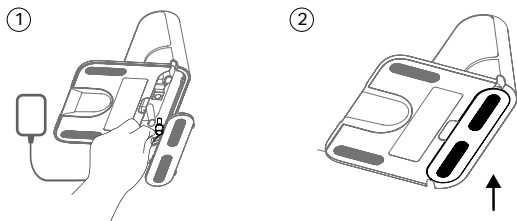

2. 將充電座放在平坦的表面並靠牆，前方預留 1.5m，左右各預留 0.5m 空曠空間，確保掃地機器人能正常返回充電座。

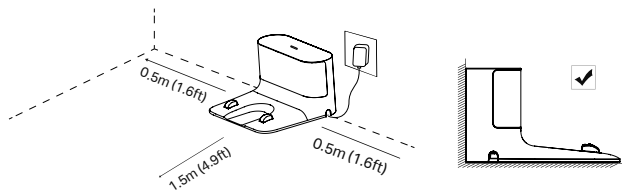

### 注意

- 若要確保更好的使用體驗，請確認區域中 Wi-Fi 訊號良好。
- 請勿放置在陽光直射處，確保充電站周圍沒有雜物，提升充電站效能。
- 為避免掃地機器人跌落階梯的風險，請將充電座放在離階梯至少 1.2m 遠的地方。
- 請讓充電座維持開機，否則掃地機器人會找不到家。請勿太頻繁的移動充電座。

## 2 拆除保護條

在使用前，將兩邊保護條拆除。

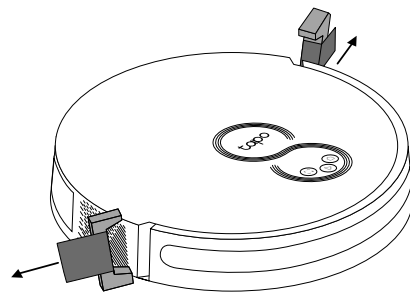

## 3 拆除保護膜

拆除產品外的保護膜。

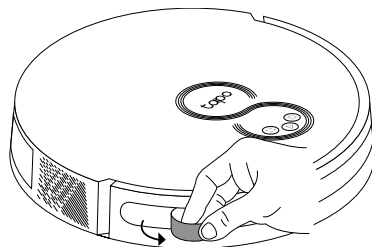



## 4 開機並充電

1. 將電源開關從 OFF 切換為 ON，開啟您的掃地機器人。

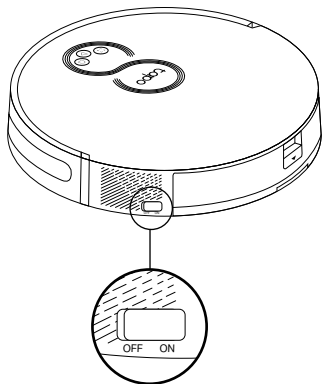

2. 將掃地機器人放在充電座或按  返回充電座充電。掃地機器人將在結束清掃工作和需要充電時返回充電座。

### 注意

- 當充電座的 LED 燈號閃爍 3 次後熄滅時，將開始充電。
- 我們建議您在第一次清掃前，先將掃地機器人充滿電 (約 4 小時)。
- 若掃地機器人暫停 10 分鐘，將自動進入休眠模式，正在進行的清掃工作將會取消。

## 5 下載 Tapo App 並連接 Wi-Fi

1. 從 App Store 或 Google Play 下載 Tapo app，再登入帳號。



2. 開啟 Tapo app，點擊  圖示，選擇您的型號。接著按照畫面上的指示快速設定您的掃地機器人。

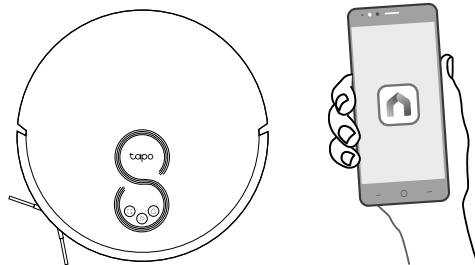

故障排除 & 語音警示：

<https://www.tp-link.com/support/faq/3525/>

### 清潔主刷

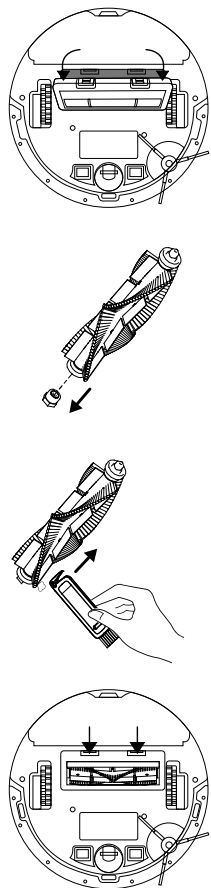

### 清潔萬向輪

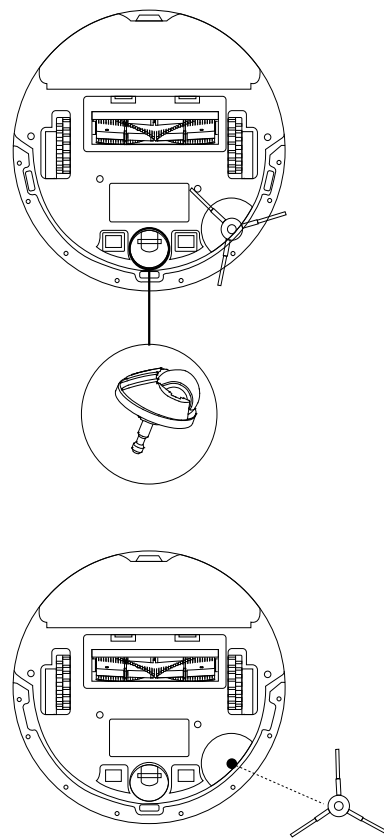

### 清潔邊刷

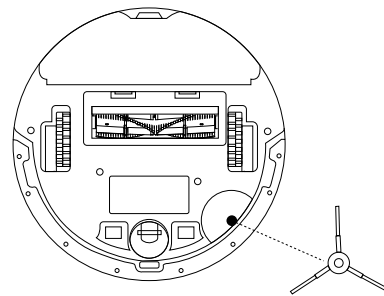

\* Hình ảnh có thể khác với sản phẩm thực tế.

## Tổng Quan

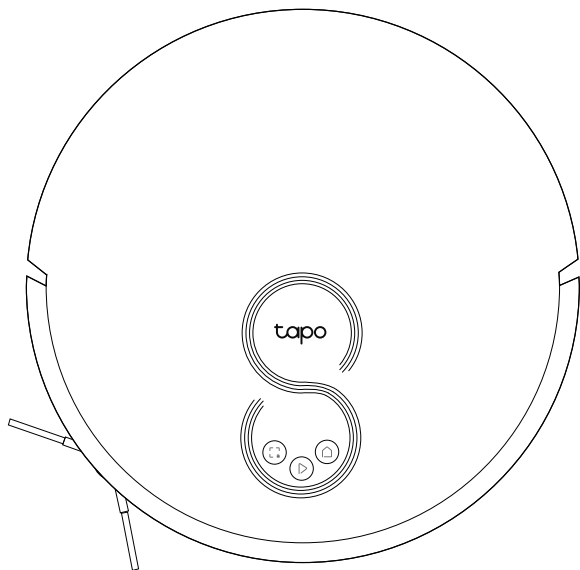

### ▶ Nguồn/Lau dọn

- Nhấn một lần: Bắt đầu/tạm dừng lau dọn.
- Nhấn và giữ trong 5 giây: Bật/tắt robot hút bụi.

\*Trong lần sử dụng đầu tiên, trượt công tắc nguồn từ TẮT sang BẬT để bật.

### 🏠 Để sạc

- Quay lại để sạc để sạc.

### 📏 Lau dọn tại chỗ / Khóa trẻ em

- Nhấn một lần: Bắt đầu lau dọn tại chỗ.
- Nhấn và giữ trong 5 giây: Bật/tắt khóa trẻ em.

### 🏠 + 📏 Nút kết hợp

- Nhấn và giữ đồng thời trong 5 giây:  
Vào chế độ cài đặt để định cấu hình mạng.
- Nhấn và giữ đồng thời trong 10 giây:  
Khôi phục về cài đặt mặc định của nhà sản xuất.

### 🏠 LED

- Màu đỏ: Mức pin < 20%; Lỗi
- Màu cam: Mức pin từ 20% đến 80%
- Màu xanh lá cây: Mức pin > 80%

Robot hút bụi & lau dọn

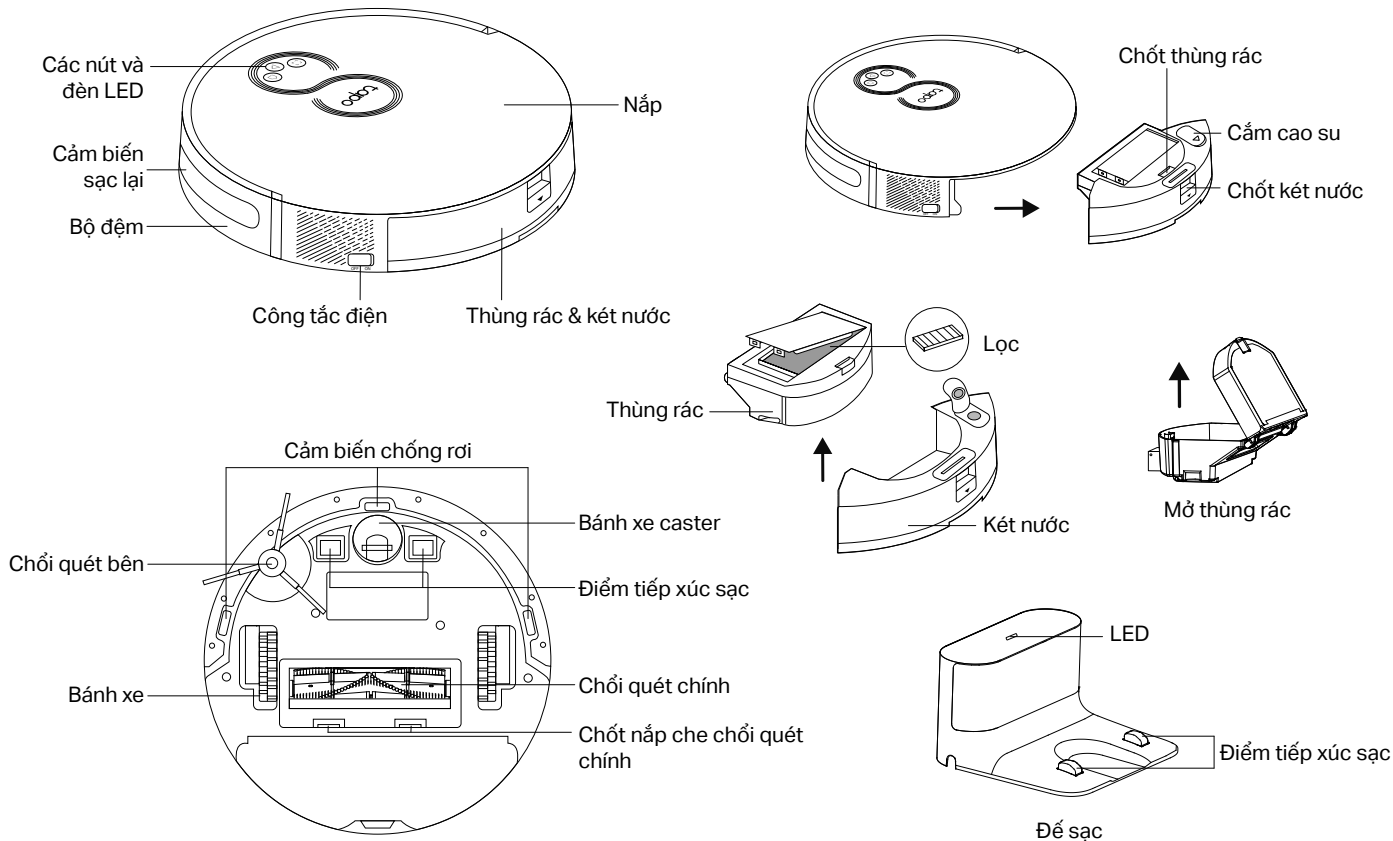

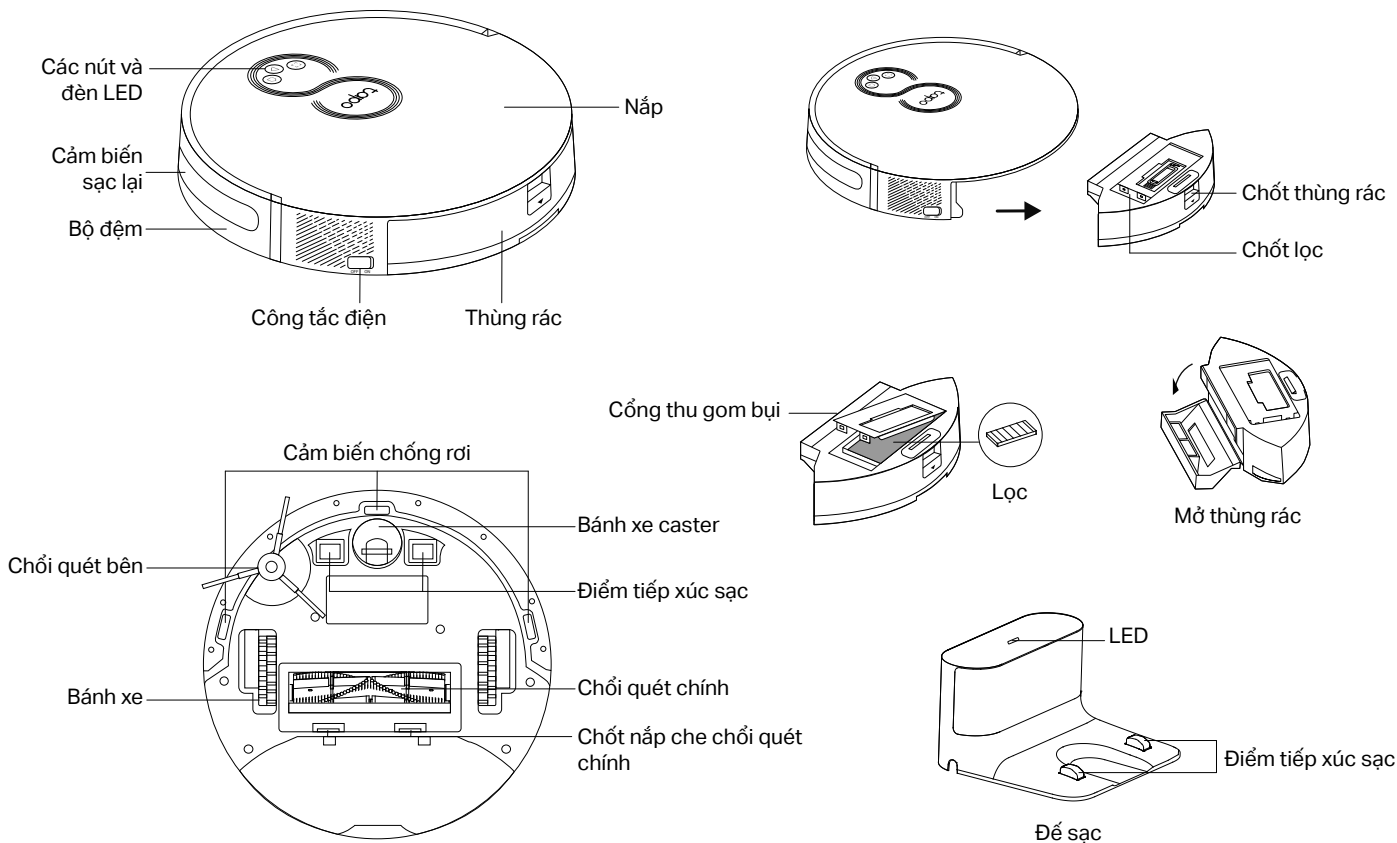

## 1 Vị Trí Để Sạc

1. Tháo nắp dưới cùng của đế, kết nối dây nguồn với đế, sau đó đóng lại nắp.

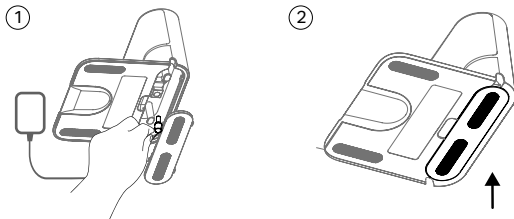

2. Đặt đế trên bề mặt bằng phẳng, dựa vào tường, không có chướng ngại vật trong phạm vi 1.5m (4.9ft) phía trước và 0.5m (1.6ft) ở bên trái và bên phải.

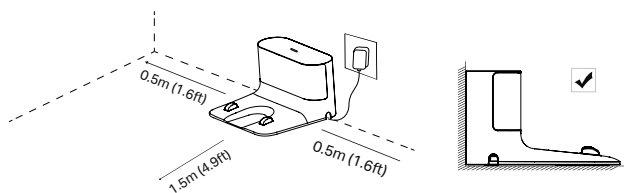

### ⚠ Ghi chú

- Để đảm bảo trải nghiệm người dùng tốt hơn, hãy đảm bảo khu vực có tín hiệu Wi-Fi tốt.
- Không đặt nó dưới ánh nắng trực tiếp. Đảm bảo khu vực xung quanh để không có lộn xộn để cải thiện hiệu suất lắp ghép.
- Để ngăn ngừa nguy cơ robot của bạn rơi xuống cầu thang, hãy đảm bảo rằng đế được đặt cách cầu thang ít nhất 1.2m (4 ft).
- Luôn bật nguồn cho đế sạc, nếu không chân không robot sẽ không tự động hoạt động trở lại. Và không di chuyển đế thường xuyên.

## 2 Tháo dải bảo vệ

Trước khi sử dụng, hãy tháo các dải bảo vệ ở cả hai bên của cảm trước.

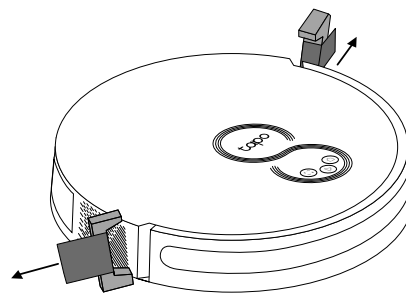

## 3 Tháo lớp phim bảo vệ

Tháo lớp phim bảo vệ trên cảm trước.

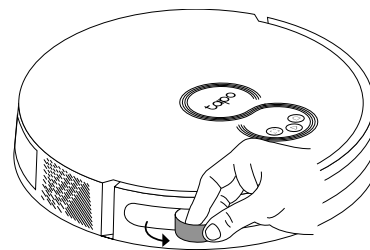

#### 4 Bật nguồn và sạc

1. Trượt công tắc nguồn từ TẮT sang BẬT để bật robot hút bụi của bạn.

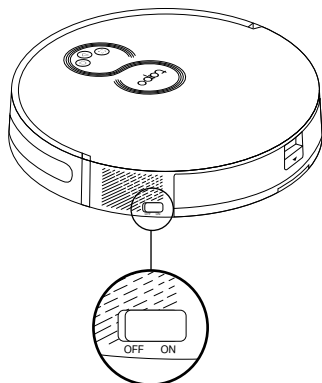

2. Đặt robot hút bụi trên đế sạc hoặc nhấn vào  để đưa nó trở lại đế sạc.

Nó sẽ quay trở lại đế sạc khi kết thúc công việc dọn dẹp và bất cứ khi nào cần sạc lại.

#### ■ Ghi chú

- Khi đèn LED của đế sạc nhấp nháy 3 lần rồi tắt, quá trình sạc sẽ bắt đầu.
- Chúng tôi khuyên bạn nên sạc đầy robot hút bụi trong khoảng 4 giờ trước khi bắt đầu công việc dọn dẹp đầu tiên.
- Nếu robot hút bụi bị tạm dừng trong 10 phút, nó sẽ tự động chuyển sang chế độ ngủ và công việc dọn dẹp sẽ bị hủy bỏ.

#### 5 Tải xuống Ứng Dụng Tapo Và Kết Nối Với Wi-Fi

1. Tải xuống ứng dụng Tapo từ App Store hoặc Google Play, sau đó đăng nhập.



2. Mở ứng dụng Tapo, chạm vào + biểu tượng và chọn model của bạn. Làm theo hướng dẫn từng bước để dễ dàng cài đặt robot hút bụi của bạn.

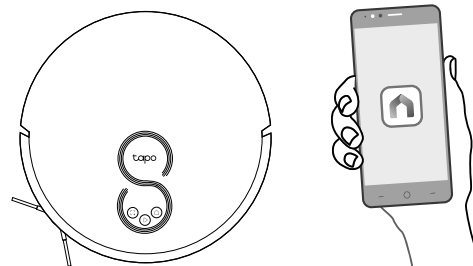

Xử Lý Sự Cố & Lỗi nhắc bằng giọng nói cho các vấn đề:

<https://www.tp-link.com/support/faq/3525/>

\*Görüntüler gerçek ürünlerden farklı olabilir.

## genel bakış

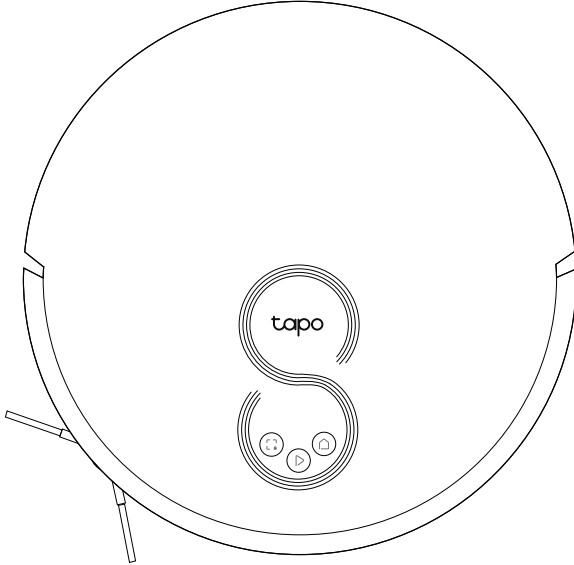

### Güçlü temizlik

- Bir kez basın: Temizliği başlat/duraklat.
  - 5 saniye basılı tutun: Robot vakumunu açın/kapatın.
- \*İlk kullanımda, açmak için güç anahtarını KAPALI'dan AÇIK'a kaydırın.



### Rıhtım

- Şarj etmek için iskeleye dönün.



### Nokta Temizleme/Çocuk Kilidi

- Bir kez basın: Nokta temizlemeyi başlatın.
- 5 saniye basılı tutun: Çocuk kilidini açın/kapatın.



### Kombinasyon Düğmesi

- 5 saniye boyunca aynı anda basılı tutun: Ağı yapılandırmak için kurulum moduna girin.
- Aynı anda 10 saniye basılı tutun: Varsayılan fabrika ayarlarına geri dönün.



### LED

- Kırmızı: Pil seviyesi < %20; Hata
- Turuncu: Pil seviyesi %20 ile %80 arasında
- Yeşil: Pil seviyesi > %80



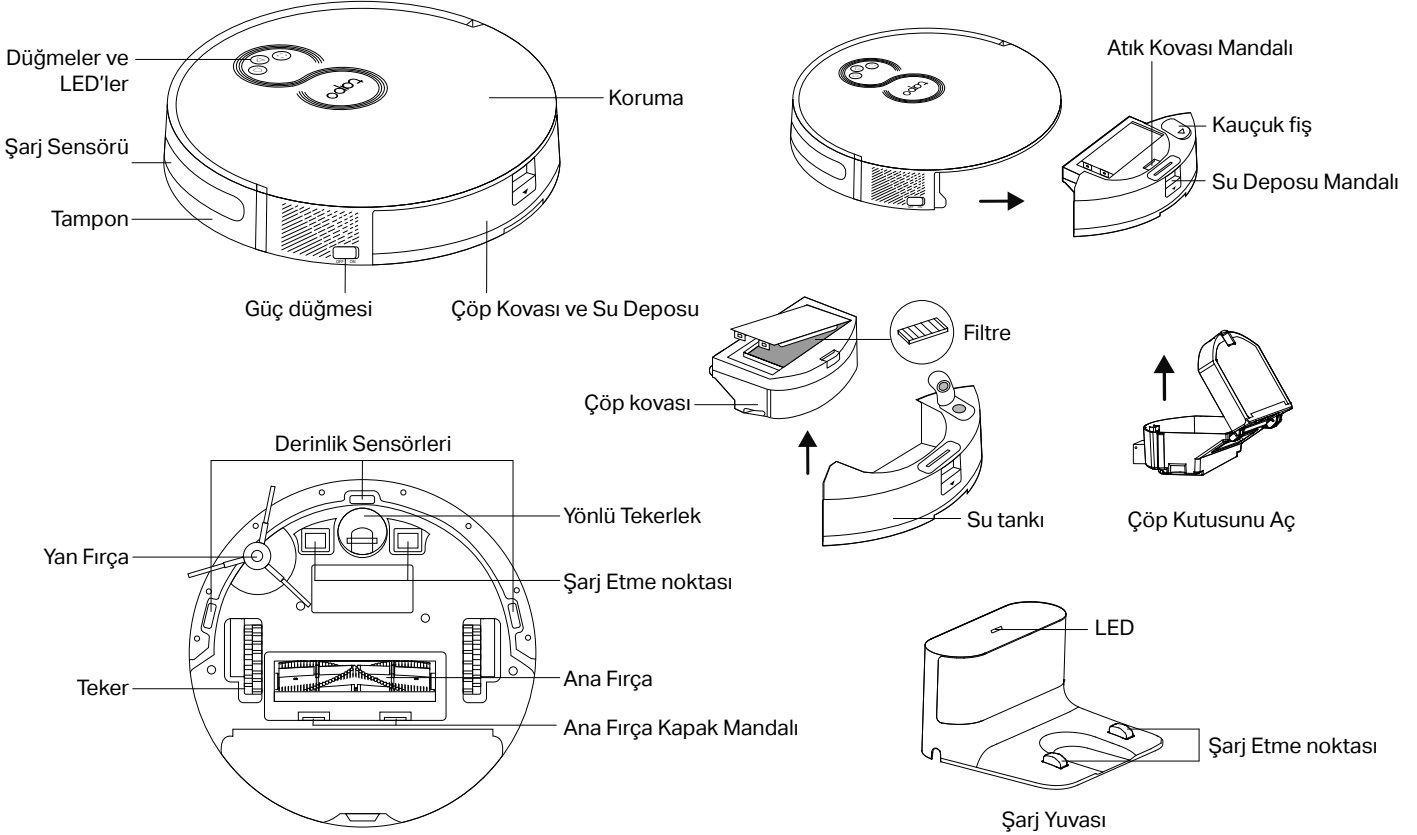

## Robot Vakum

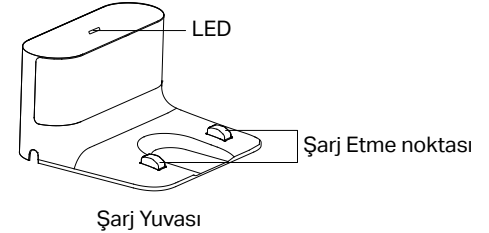
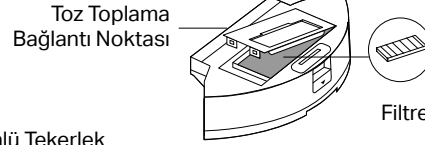
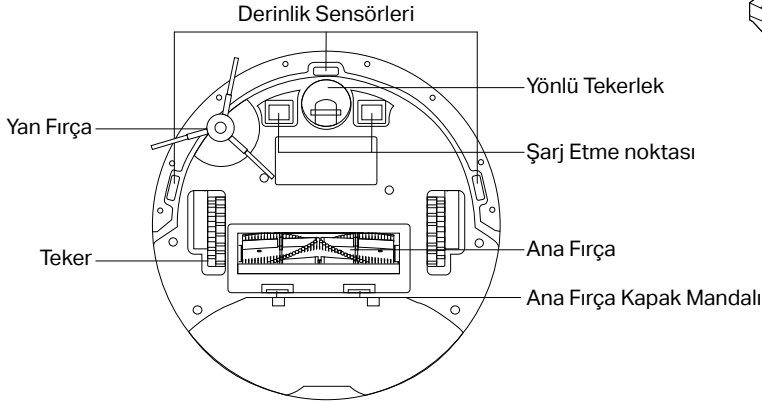
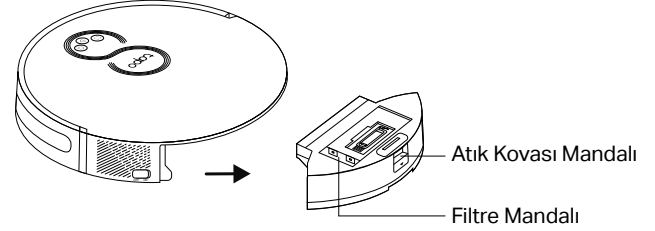
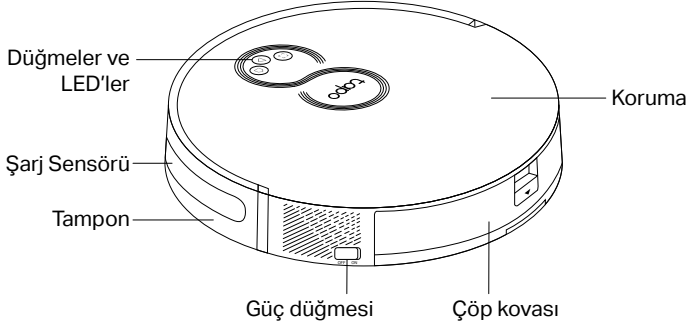

## 1 İstasyonu'u konumlandırın

1. Bağlantı istasyonunun alt kapağını çıkarın, güç kablosunu bağlantı istasyonuna bağlayın ve ardından kapağı yerine takın.

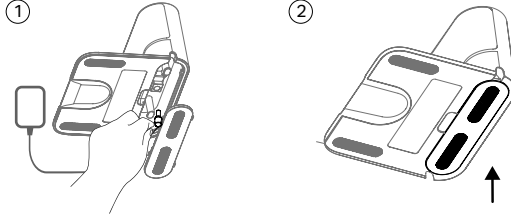

2. Bağlantı istasyonunu, önünde 1,5 m (4,9 ft) ve solda ve sağda 0,5 m (1,6 ft) mesafe içinde, duvara dayalı düz bir zemine yerleştirin.

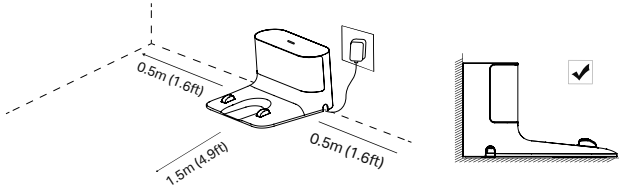

### Notlar

- Daha iyi bir kullanıcı deneyimi sağlamak için alanın Wi-Fi sinyalinin iyi olduğundan emin olun.
- Doğrudan güneş ışığına maruz bırakmayın. Yerleştirme performansını iyileştirmek için istasyon çevresindeki alanın dağınık olmadığından emin olun.
- Robotunuzun alt kattan düşme riskini önlemek için, bağlantı istasyonunun merdivenlerden en az 1,2 m (4 ft) uzağa yerleştirildiğinden emin olun.
- Bağlantı istasyonunu her zaman açık tutun, aksi takdirde robot vakumu otomatik olarak geri dönmeyecektir. Ve yuvayı sık sık hareket ettirmeyin.

## 2 Koruyucu Şeridi Çıkarın

Kullanmadan önce ön tamponun her iki yanındaki koruyucu şeritleri çıkarın.

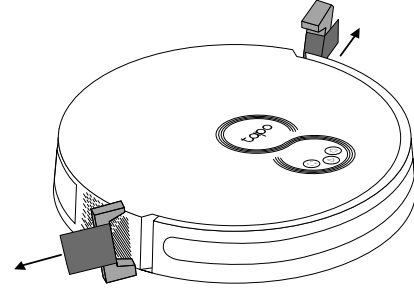

## 3 Koruyucu Filmi Çıkarın

Ön tampondaki koruyucu filmi çıkarın.

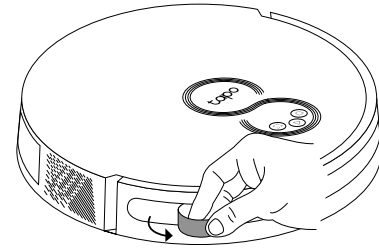

## 4 Gücü Açın ve Şarj Edin

1. Robot vakumunuzu açmak için güç anahtarını KAPALI'dan AÇIK'a kaydırın.

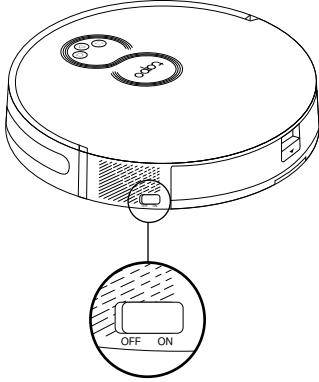

2. Robot süpürgesini şarj yuvasına yerleştirin veya şarj etmek üzere yuvaya geri göndermek için  dokununuz. Bir temizlik işinin sonunda ve ne zaman yeniden şarj edilmesi gerektiğinde rıhtıma geri dönecektir.

### Notlar

- Şarj yuvasının LED'i 3 kez yanıp söndükten sonra söndüğünde şarj başlayacaktır.
- İlk temizlik işine başlamadan önce robot süpürgesini yaklaşık 4 saat boyunca tamamen şarj etmenizi öneririz.
- Robot vakumu 10 dakika duraklatılırsa otomatik olarak uyku moduna girer ve temizlik işi iptal olur.

## 5 Tapo Uygulamasını İndirin ve Wi-Fi'ye Bağlanın

1. Tapo uygulamasını App Store veya Google Play'den indirin, ardından oturum açın.



2. Tapo uygulamasını açın, + simgesine dokununuz ve modelinizi seçin. Robot süpürgenizi kolayca kurmak için adım adım talimatları izleyin.

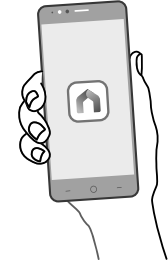
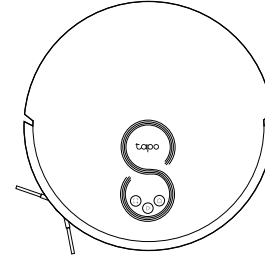

Sorun giderme & Sorunlar için Sesli İstemler:  
<https://www.tp-link.com/support/faq/3525/>

## 5 قم بتنزيل تطبيق Tapo واتصل بشبكة الواي فاي

1. قم بتنزيل تطبيق Tapo من متجر أبل أو جوجل بلاي، ثم قم بتسجيل الدخول.



2. افتح تطبيق Tapo ، وانقر فوق أيقونة + ، ثم حدد الموديل الخاص بك. اتبع التعليمات خطوة بخطوة لإعداد المكنسة الآلية بسهولة.

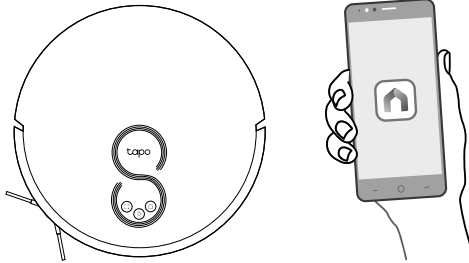



استكشاف المشكلات وإصلاحها & التوجيهات الصوتية  
للمشكلات:

<https://www.tp-link.com/support/faq/3525/>

## 4 التشغيل والشحن

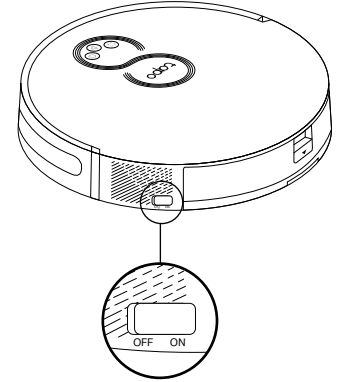
1. حرك مفتاح الطاقة من OFF إلى ON لتشغيل المكنسة الآلية الخاصة بك.



2. ضع المكنسة الآلية على منصة الشحن أو اضغط على  لإرسالها مرة أخرى إلى المنصة لشحنها. ستعود إلى منصة الشحن في نهاية مهمة التنظيف وكلما احتاجت إلى إعادة الشحن.

### ملاحظات

- عندما يومض مبین LED الخاص بمنصة الشحن 3 مرات ثم يطفى ، سيبدأ الشحن.
- نوصي بشحن المكنسة الآلية بالكامل لمدة 4 ساعات تقريبًا قبل بدء مهمة التنظيف الأولى.
- إذا تم إيقاف المكنسة الآلية مؤقتًا لمدة 10 دقائق ، فسوف تدخل تلقائيًا في وضع السكون وسيتم إلغاء مهمة التنظيف.

**1** وضعية منصة التفريغ والشحن

1. قم بإزالة الغطاء السفلي للمنصة، و قم بتوصيل كابل الطاقة بالمنصة، ثم أعد تركيب الغطاء.

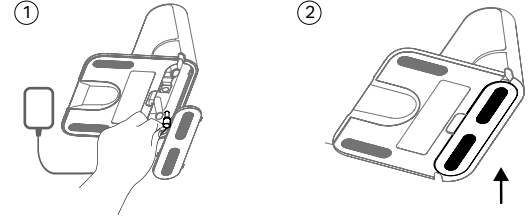

2. ضع المنصة على سطح مستو ، مسطح مقابل للحائط ، بدون عوائق في نطاق 1.5 متر (4.9 قدم) في الأمام و 0.5 متر (1.6 قدم) على اليسار واليمين.

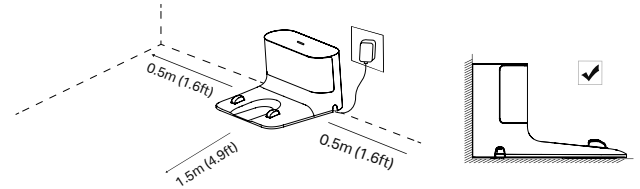
**ملاحظات**

- لضمان تجربة مستخدم أفضل، تأكد من أن المنطقة بها إشارة واي فاي جيدة.
- لا تضعه في ضوء الشمس المباشر. تأكد من خلو المنطقة المحيطة بالمنصة من الفوضى لتحسين أداء الإرساء.
- لمنع خطر سقوط الروبوت الخاص بك من أعلى سلالم، تأكد من وضع المنصة على بعد 1.2 متر (4 أقدام) على الأقل من السلالم.
- احرص دائماً على بقاء المنصة في وضع تشغيل، وإلا فلن تعود المكثفة الآلية إليها تلقائيًا. ولا تحرك المنصة بشكل متكرر.

**2** إزالة الشريط الواقي

قبل الاستخدام ، قم بإزالة الشرائط الواقية على جانبي المصد الأمامي.

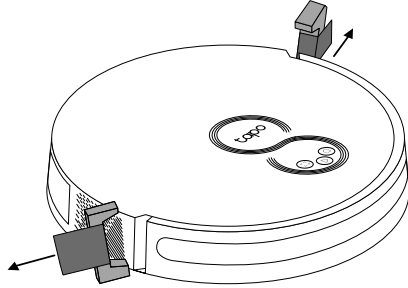
**3** قم بإزالة فيلم الحماية

قم بإزالة الفيلم الواقي من على المصد الأمامي.

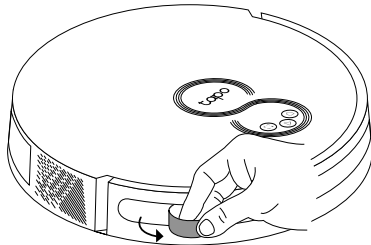

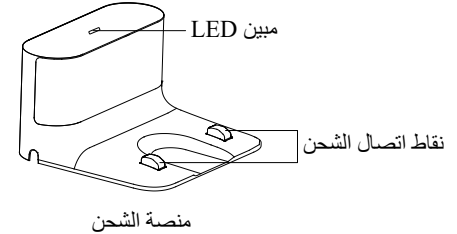
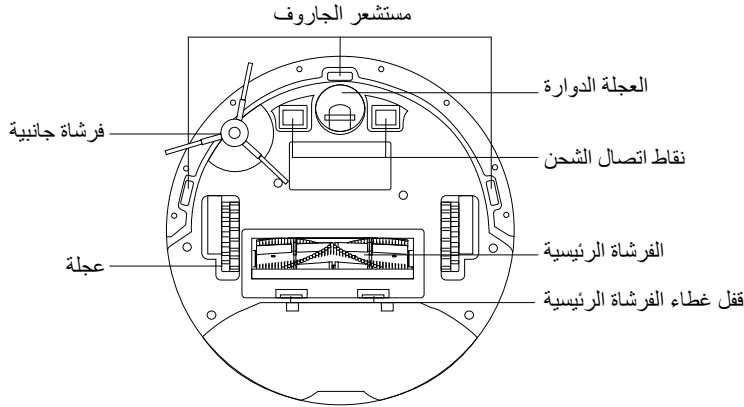
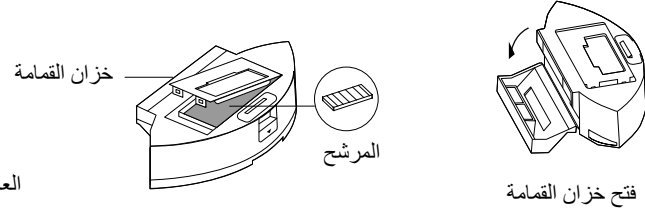
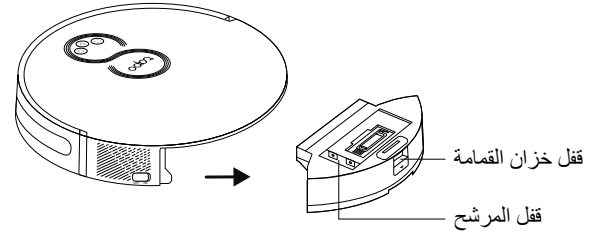
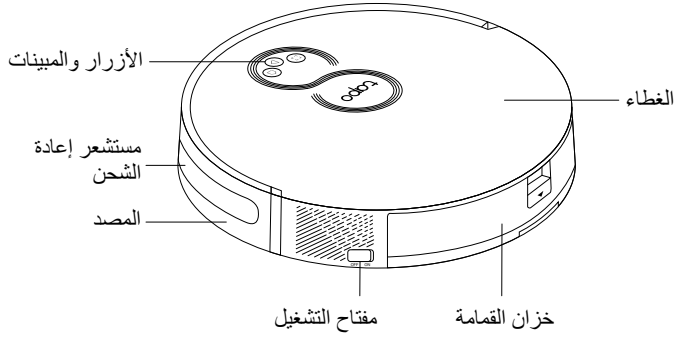

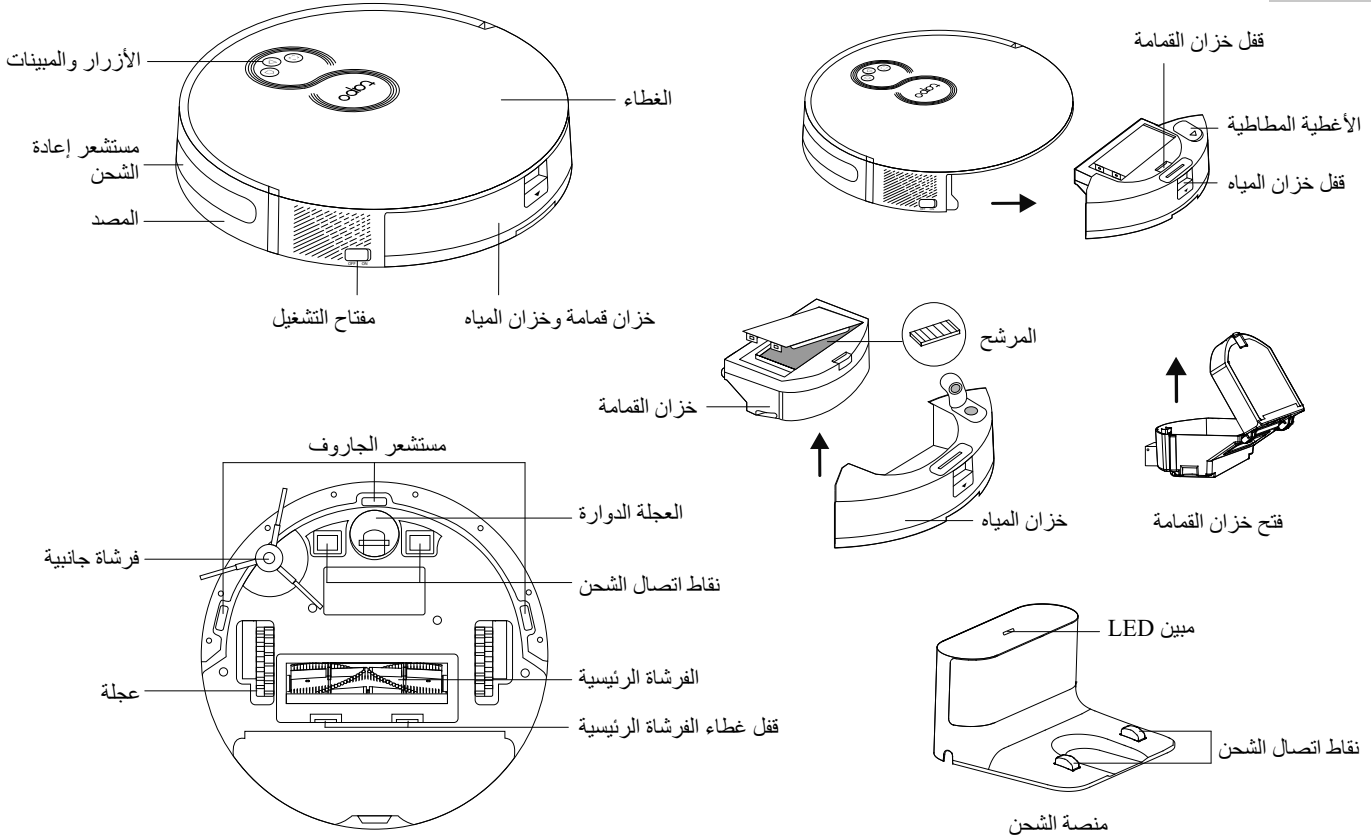



\* قد تختلف الصور عن المنتجات الفعلية.

## نظرة عامة

### ▶ التشغيل/التنظيف

- الضغط مرة واحدة: للبدء/الإيقاف مؤقت للتنظيف.
- الضغط مع الاستمرار لمدة 5 ثوانٍ: قم بتشغيل/إيقاف تشغيل المكنسة الآلية.
- \* للاستخدام الأول، حرك مفتاح الطاقة من OFF إلى ON للتشغيل.

### ⏏ منصة التفريغ والشحن

- العودة للمنصة للشحن.

### 🔒 تنظيف مكان/قفل الأطفال

- الضغط مرة واحدة: ابدأ تنظيف المكان.
- الضغط مع الاستمرار لمدة 5 ثوانٍ: تشغيل/إيقاف قفل الأطفال.

### ⏏ + ⏏ زر التجميع

- الضغط مع الاستمرار بنفس الوقت لمدة 5 ثوانٍ: ادخل إلى وضع الإعداد لضبط الشبكة.

- الضغط مع الاستمرار معًا لمدة 10 ثوانٍ: استعادة إعدادات المصنع الافتراضية.

### ⏏ مبین LED

- الأحمر: مستوى البطارية أقل من 20% ؛ يوجد خطأ
- برتقالي: مستوى البطارية بين 20% و 80%
- الأخضر: مستوى البطارية أعلى من 80%

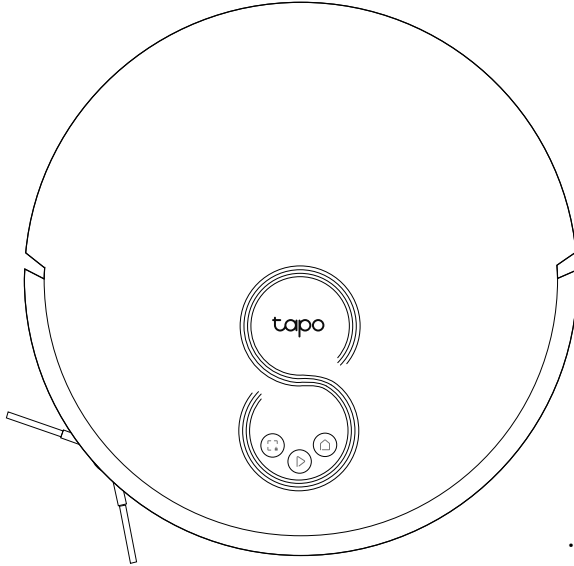

#### English: Safety Information

- Keep the device away from water, fire, humidity or hot environments.
- Do not attempt to disassemble, repair, or modify the device. If you need service, please contact us.

#### Warning

Avoid replacement of a battery with an incorrect type that can defeat a safeguard. Avoid disposal of a battery into fire or a hot oven, or mechanically crushing or cutting of a battery, that can result in an explosion. Do not leave a battery in an extremely high temperature surrounding environment that can result in an explosion or the leakage of flammable liquid or gas; Do not leave a battery subjected to extremely low air pressure that may result in an explosion or the leakage of flammable liquid or gas.

The instructions shall state the substance of the following:

This appliance is not intended for use by persons (including children) with reduced physical, sensory or mental capabilities, or lack of experience and knowledge, unless they have been given supervision or instruction concerning use of the appliance by a person responsible for their safety.

Children should be supervised to ensure that they do not play with the appliance.

The appliance is only to be used with the power supply unit provided with the appliance.

WARNING: For the purposes of recharging the battery, only use the detachable supply unit provided with this appliance.

(For LiDAR Navigation Robot Vacuum) The appliance contains a 5000mAh lithium-ion battery; (For Robot Vacuum) The appliance contains a 2600mAh lithium-ion battery.

This appliance can be used by children aged from 8 years and above and persons with reduced physical, sensory or mental capabilities or lack of experience and knowledge if they have been given supervision or instruction concerning use of the appliance in a safe way and understand the hazards involved. Children shall not play with the appliance. Cleaning and user maintenance shall not be made by children without supervision.

#### Deutsch: Sicherheitsinformationen

- Halten Sie das Gerät von Wasser, Feuer, Feuchtigkeit oder heißen Umgebungen fern.
- Versuchen Sie nicht, das Gerät zu zerlegen, zu reparieren oder zu modifizieren. Wenn Sie Service benötigen, kontaktieren Sie uns bitte.

#### Warnung

Vermeiden Sie das Ersetzen einer Batterie durch einen falschen Batterietyp, der Schutzvorrichtungen außer Kraft setzen kann.

Vermeiden Sie es, eine Batterie in Feuer oder einen heißen Ofen zu werfen oder eine Batterie mechanisch zu zerquetschen oder zu schneiden, da dies zu einer Explosion führen kann. Lassen Sie eine Batterie nicht in einer Umgebung mit hohen Temperaturen liegen, da dies zu einer Explosion oder dem Austreten von brennbaren Flüssigkeiten oder Gasen führen kann; Setzen Sie eine Batterie keinem extrem niedrigen Luftdruck aus, da dies zu einer Explosion oder zum Auslauf von brennbaren Flüssigkeiten oder Gasen führen kann.

Die Anweisungen müssen den Inhalt des Folgenden hervorheben:

Dieses Gerät ist nicht für die Verwendung durch Personen (einschließlich Kinder) mit eingeschränkten körperlichen, sensorischen oder geistigen Fähigkeiten oder Mangel an Erfahrung und Wissen bestimmt, es sei denn, sie werden von einer für ihre Sicherheit verantwortlichen Person beaufsichtigt oder in die Verwendung des Geräts eingewiesen.

Kinder sollten beaufsichtigt werden, um sicherzustellen, dass diese nicht mit dem Gerät spielen.

Das Gerät darf nur mit dem mitgelieferten Netzgerät verwendet werden.

WARNUNG: Verwenden Sie zum Aufladen des Akkus nur das mit diesem Gerät gelieferte abnehmbare Netzteil.

(Für LiDAR-Navigationsroboter-Vakuum) Das Gerät enthält einen 5000-mAh-Lithium-Ionen-Akku; (Für Saugroboter) Das Gerät enthält einen 2600-mAh-Lithium-Ionen-Akku.

Dieses Gerät kann von Kindern ab acht Jahren und älter sowie von Personen mit verringerten physischen, sensorischen oder mentalen Fähigkeiten oder Mangel an Erfahrung und Wissen benutzt werden, sofern diese beaufsichtigt oder in den sicheren Gebrauch des Geräts eingewiesen wurden und die damit verbundenen Gefahren verstehen. Kinder dürfen nicht mit dem Gerät spielen. Reinigungs- und Wartungsarbeiten dürfen von Kindern nicht ohne Aufsicht durchgeführt werden.

#### Español: Información de Seguridad

- Mantenga el dispositivo alejado del agua, el fuego, la humedad o los ambientes calientes.
- No intente desarmar, reparar o modificar el dispositivo. Si necesita servicio, por favor contáctenos.

#### Advertencia

Evite el reemplazo de una batería con un tipo incorrecto que puede anular una protección.

Evite desechar una batería en el fuego o en un horno caliente, o aplastar o cortar mecánicamente una batería, ya que puede provocar una explosión. No deje una batería en un ambiente circundante de temperatura extremadamente alta que pueda provocar una explosión o la fuga de líquido o gas inflamable; No deje una batería sujeta a una presión de aire extremadamente baja que pueda provocar una explosión o la fuga de líquido o gas inflamable.

Las instrucciones deberán establecer la esencia de lo siguiente:

Este electrodoméstico no está diseñado para que lo usen personas (incluidos los niños) con capacidades físicas, sensoriales o mentales reducidas, o falta de experiencia y conocimiento, a menos que una persona responsable de su seguridad les haya supervisado o instruido sobre el uso del electrodoméstico.

Los niños deben ser supervisados para asegurarse de que no jueguen con el aparato.

El aparato solo se debe utilizar con la fuente de alimentación proporcionada con el aparato.

ADVERTENCIA: Con el fin de recargar la batería, utilice únicamente la unidad de suministro desmontable provista con este aparato.

(Para aspiradora robot de navegación LiDAR) El aparato contiene una batería de iones de litio de 5000 mAh; (Para Robot Aspirador) El aparato contiene una batería de iones de litio de 2600 mAh.

Este aparato puede ser utilizado por niños a partir de los 8 años y por personas con capacidades físicas, sensoriales o mentales reducidas o falta de experiencia y conocimiento si han recibido supervisión o instrucciones sobre el uso del aparato de forma segura y comprenden los peligros involucrados. Los niños no deben jugar con el aparato. La limpieza y el mantenimiento del usuario no deben ser realizados por niños sin supervisión.

#### Ελληνικά: Πληροφορίες Για Την Ασφάλεια

- Διατηρείτε τη συσκευή μακριά από νερό, φωτιά, υγρασία ή ζεστά περιβάλλοντα.
- Μην επιχειρήσετε να αποσυναρμολογήσετε, να επισκευάσετε ή να τροποποιήσετε τη συσκευή. Εάν χρειάζεστε κάποια υπηρεσία, επικοινωνήστε μαζί μας.

#### Προσοχή

Αποφύγετε την αντικατάσταση της μπαταρίας χρησιμοποιώντας κάποια λανθασμένου τύπου γιατί αυτό μπορεί να είναι επικίνδυνο για την ασφάλεια. Αποφύγετε την έκθεση της μπαταρίας στη φωτιά ή σε ζεστό φούρνο, ή τη μηχανική σύνθλιψη ή κοπή της μπαταρίας, που μπορεί να οδηγήσει σε έκρηξη. Μην αφήνετε μια μπαταρία σε περιβάλλον εξαιρετικά υψηλής θερμοκρασίας που μπορεί να οδηγήσει σε έκρηξη ή διαρροή εύφλεκτου υγρού ή αερίου. Μην αφήνετε μια μπαταρία εκτεθειμένη σε εξαιρετικά χαμηλή πίεση αέρα που μπορεί να οδηγήσει σε έκρηξη ή διαρροή εύφλεκτου υγρού ή αερίου.

Οι οδηγίες πρέπει να αναφέρουν την ουσία των ακόλουθων:

Αυτή η συσκευή δεν προορίζεται για χρήση από άτομα (συμπεριλαμβανομένων παιδιών) με μειωμένες σωματικές, αισθητηριακές ή διανοητικές ικανότητες ή έλλειψη εμπειρίας και γνώσης, εκτός εάν επιβλέπονται ή τους έχουν δοθεί οδηγίες σχετικά με τη χρήση της συσκευής από άτομο υπεύθυνο για την ασφάλειά τους. Τα παιδιά θα πρέπει να επιβλέπονται ώστε να διασφαλίζεται ότι δεν παίζουν με τη συσκευή.

Η συσκευή πρέπει να χρησιμοποιείται μόνο με το τροφοδοτικό που παρέχεται μαζί με τη συσκευή.

ΠΡΟΕΙΔΟΠΟΙΗΣΗ: Για την επαναφόρτιση της μπαταρίας, χρησιμοποιήστε μόνο την αποσπώμενη μονάδα παροχής που παρέχεται μαζί με αυτήν τη συσκευή.

(Για την ηλεκτρική σκούπα ρομπότ LiDAR Navigation) Η συσκευή περιέχει μπαταρία ιόντων λιθίου 5000 mAh; (Για ηλεκτρική σκούπα ρομπότ) Η συσκευή περιέχει μπαταρία ιόντων λιθίου 2600 mAh.

Αυτή η συσκευή μπορεί να χρησιμοποιηθεί από παιδιά ηλικίας από 8 ετών και άνω, καθώς και από άτομα με μειωμένες σωματικές, αισθητηριακές ή διανοητικές ικανότητες ή έλλειψη εμπειρίας και γνώσης, εάν επιβλέπονται ή τους έχουν δοθεί οδηγίες σχετικά με τον ασφαλή τρόπο χρήσης της συσκευής και κατανοούν τους εμπλεκόμενους κινδύνους. Τα παιδιά δεν πρέπει να παίζουν με τη συσκευή. Ο καθαρισμός και η συντήρηση από τον χρήστη δεν πρέπει να γίνεται από παιδιά χωρίς επίβλεψη.

#### Français: Informations de sécurité

- Gardez l'appareil à l'écart de l'eau, du feu, de l'humidité ou des environnements chauds.
- N'essayez pas de démonter, réparer ou modifier l'appareil. Si vous avez besoin d'un service, veuillez nous contacter.

#### Avertissement

Évitez le remplacement d'une batterie par un type incorrect qui peut annuler une protection. Évitez de jeter une batterie dans le feu ou dans un four chaud, ou d'écraser ou de couper mécaniquement une batterie, ce qui peut entraîner une explosion. Ne laissez pas une batterie dans un environnement à température extrêmement élevée pouvant entraîner une explosion ou une fuite de liquide ou de gaz inflammable ; Ne laissez pas une batterie soumise à une pression d'air extrêmement basse qui pourrait entraîner une explosion ou une fuite de liquide ou de gaz inflammable.

Les instructions doivent indiquer la substance de ce qui suit :

Cet appareil n'est pas destiné à être utilisé par des personnes (y compris des enfants) ayant des capacités physiques, sensorielles ou mentales réduites, ou un manque d'expérience et de connaissances, à moins qu'elles n'aient reçu une supervision ou des instructions concernant l'utilisation de l'appareil par une personne responsable de leur sécurité.

Les enfants doivent être surveillés pour s'assurer qu'ils ne jouent pas avec l'appareil.

L'appareil doit être utilisé uniquement avec le bloc d'alimentation fourni avec l'appareil.

AVERTISSEMENT : Pour recharger la batterie, utilisez uniquement le bloc d'alimentation amovible fourni avec cet appareil.

(Pour aspirateur robot LiDAR Navigation) L'appareil contient une batterie lithium-ion de 5000 mAh; (Pour robot aspirateur) L'appareil contient une batterie lithium-ion de 2600 mAh.

Cet appareil peut être utilisé par des enfants âgés de 8 ans et plus et des personnes ayant des capacités physiques, sensorielles ou mentales réduites ou un manque d'expérience et de connaissances s'ils

ont reçu une supervision ou des instructions concernant l'utilisation de l'appareil en toute sécurité et comprennent les dangers impliqué. Les enfants ne doivent pas jouer avec l'appareil. Le nettoyage et l'entretien par l'utilisateur ne doivent pas être effectués par des enfants sans surveillance.

#### Italiano: Informazioni di sicurezza

- Tieni il dispositivo lontano da acqua, fuoco, umidità o ambienti caldi.
- Non tentare di smontare, riparare o modificare il dispositivo. Se hai bisogno di assistenza, contattaci.

#### Avvertimento

Evitare la sostituzione di una batteria con una di tipo non corretto, che potrebbe annullare una protezione. Evitare di gettare una batteria nel fuoco o in un forno caldo, o di schiacciarla o tagliarla meccanicamente, in quanto ciò potrebbe provocare un'esplosione. Non lasciare la batteria in un ambiente circostante a temperatura estremamente elevata, che potrebbe provocare un'esplosione o la fuoriuscita di liquidi o gas infiammabili; non lasciare la batteria sottoposta a una pressione dell'aria estremamente bassa, che potrebbe provocare un'esplosione o la fuoriuscita di liquidi o gas infiammabili.

Le istruzioni indicano che:

Questo apparecchio non è destinato all'utilizzo da parte di persone (compresi i bambini) con ridotta capacità fisica, sensoriale o mentale, o senza esperienza e conoscenza, a meno che non siano stati sorvegliati o istruiti sull'uso dell'apparecchio da una persona responsabile della loro sicurezza.

I bambini devono essere sorvegliati affinché non giochino con l'apparecchio.

L'apparecchio deve essere utilizzato solo con l'alimentatore fornito con l'apparecchio.

ATTENZIONE: per la ricarica della batteria, utilizza solo l'unità di alimentazione staccabile fornita con questo apparecchio.

(Per robot aspirapolvere con navigazione LiDAR) L'apparecchio contiene una batteria agli ioni di litio da 5000mAh; (Per robot aspirapolvere) L'apparecchio contiene una batteria agli ioni di litio da 2600mAh. Questo apparecchio può essere utilizzato da bambini di età superiore a 8 anni e persone con ridotte capacità fisiche, sensoriali o mentali o mancanza di esperienza e di conoscenze, se sono supervisionati o istruiti in merito all'uso dell'apparecchio in modo sicuro e comprendono i rischi connessi. I bambini non devono giocare con l'apparecchio. La pulizia e la manutenzione non devono essere effettuate da bambini senza supervisione.

#### Raccolta differenziata

Tipologia di imballaggio		Codice materiale
Scatola	Carta	PAP 21/PAP 20
Busta di Plastica	Plastica	PET 1/LDPE 4/HDPE 2/7 >PP+PE<
Cartoncino	Carta	PAP 22/PAP 20
Plastica Espansa	Plastica	7 EVA/LDPE 4
Guscio di Plastica	Plastica	PS 6/PVC 3
Pellicola Plastica	Plastica	LDPE 4/PET 1
Verifica le disposizioni del tuo Comune.		

\* Questa QIG è valida per più modelli. Si prega di fare riferimento al prodotto effettivamente acquistato.

#### Português: Informação de Segurança

- Manter o dispositivo afastado de água, fogo, humidade ou ambientes quentes.
- Não tentar desmontar, reparar, ou modificar o dispositivo. Se precisar de serviço, por favor contacte-nos.

#### Advertência

Evite a substituição de uma bateria por um tipo incorreto que possa anular a proteção. Evite descartar uma bateria no fogo ou forno quente, ou esmagar ou cortar mecanicamente uma bateria, que pode resultar em explosão. Não deixe uma bateria em um ambiente de temperatura extremamente alta que possa resultar em explosão ou vazamento de líquido ou gás inflamável; Não deixe uma bateria sujeita a pressão de ar extremamente baixa que pode resultar em explosão ou vazamento de líquido ou gás inflamável.

As instruções devem indicar o conteúdo do seguinte:

Este aparelho não se destina a ser utilizado por pessoas (incluindo crianças) com capacidades físicas, sensoriais ou mentais reduzidas, ou com falta de experiência e conhecimentos, a menos que lhes tenha sido dada supervisão ou instruções relativas à utilização do aparelho por uma pessoa responsável pela sua segurança.

As crianças devem ser supervisionadas para garantir que não brincom com o aparelho.

O aparelho só deve ser utilizado com a unidade de alimentação fornecida com o aparelho.

AVISO: Para efeitos de recarga da bateria, utilizar apenas a unidade de alimentação amovível fornecida com este aparelho.

(Para vácuo de robô de navegação LiDAR) O aparelho contém uma bateria de íões de lítio de 5000mAh; (Para vácuo de robô) O aparelho contém uma bateria de íões de lítio de 2600mAh.

Este aparelho pode ser utilizado por crianças a partir dos 8 anos de idade e por pessoas com capacidades físicas, sensoriais ou mentais reduzidas ou com falta de experiência e conhecimentos, se lhes tiver sido dada supervisão ou instruções relativas à utilização do aparelho de uma forma segura e compreender os perigos envolvidos. As crianças não devem brincar com o aparelho. A limpeza e a manutenção do utilizador não devem ser feitas por crianças sem supervisão.

#### Suomi: Turvatiedot

- Pidä laite poissa vedestä, tulesta, kosteudesta tai korkeista lämpötiloista.
- Älä yritä purkaa, korjata tai muuttaa laitetta. Jos tarvitset huoltoa, ota meihin yhteyttä.

#### Varoitus

Vältä vaihtamasta akkua väärintyyppisellä akulla, joka voi kumota suojan. Vältä hävittämästä akkua tuleen tai kuumaan uuniin tai mekaanisesti murskaamasta tai leikkaamasta akkua, mikä voi johtaa räjähdykseen. Älä jätä akkua erittäin korkeisiin lämpötiloihin, mikä voi johtaa räjähdykseen tai syttyvän nesteeseen tai kaasun vuotamiseen; Älä altista akkua erittäin alhaiselle ilmanpaineelle, mikä voi johtaa räjähdykseen tai syttyvän nesteeseen tai kaasun vuotamiseen.

Ohjeissa mainitaan seuraavat seikat:

Tätä laitetta ei ole tarkoitettu sellaisten henkilöiden (mukaan lukien lasten) käytettäväksi, joilla on alentuneet fyysiset, sensoriset tai henkiset kyvyt tai joilla ei ole kokemusta ja tietämystä, ellei heidän turvallisuudestaan vastaava henkilö ole valvonut tai ohjannut heidän käyttöönsä.

Lapsia tulee valvoa, jotta he eivät leiki laitteella.

Laitetta tulee käyttää vain sen mukana toimitetun virtalähteen kanssa.

VAROITUS: Käytä akun lataamiseen käytä vain irrotettavaa tämän laitteen mukana toimitettua yksikköä.

(LiDAR Navigation -robottimuriin) Laitteessa on 5000 mAh:n litiumioniakku; (Robotti-imuriin) Laitteessa on 2600 mAh:n litiumioniakku.

Tätä laitetta voivat käyttää yli 8-vuotiaat lapset ja henkilöt, joilla on alentuneet fyysiset, sensoriset tai henkiset kyvyt tai joilla ei ole kokemusta ja tietämystä, jos heidän turvallisuudestaan vastaava henkilö on valvonut tai ohjannut heidän käyttöönsä turvallisella tavalla ja ymmärtää siihen liittyvät vaarat. Lapset eivät saa leikkiä laitteella. Lapset eivät saa puhdistaa tai suorittaa käyttäjän tehtävää huoltoa ilman valvontaa.

#### Nederlands: Veiligheidsinformatie

- Houd het apparaat uit de buurt van water, vuur, vochtige of warme omgevingen.
- Probeer het apparaat niet te demonteren, repareren of wijzigen. Als het product gerepareerd moet worden, neem dan contact met ons op.

#### Waarschuwing

Vermijd vervanging van een batterij door een verkeerd type, waardoor een beveiliging omzeild kan worden. Gooi een batterij niet in een hete oven en vermijd ook het mechanisch pletten of doorsnijden van een batterij, hierdoor kan een explosie ontstaan. Bewaar een batterij in een omgeving met extreem hoge temperaturen die een explosie of het lekken van brandbare vloeistof of gas tot gevolg kan hebben; Bewaar een batterij nooit in een omgeving met extreem lage luchtdruk waarbij een explosie of het lekken van brandbare vloeistof of gas kan plaatsvinden.

De instructies hebben betrekking op het volgende:

Dit apparaat is niet bedoeld voor gebruik door personen (waaronder kinderen) met verminderde lichamelijke, zintuiglijke of geestelijke vermogens, of die gebrek aan ervaring of kennis hebben, tenzij iemand die verantwoordelijk is voor hun veiligheid toezicht op hen houdt of hen heeft uitgelegd hoe het apparaat dient te worden gebruikt.

Houd toezicht op jonge kinderen om te voorkomen dat ze met het apparaat gaan spelen.

Gebruik het apparaat alleen met de meegeleverde voeding.

WAARSCHUWING: Gebruik alleen de afneembare voeding die bij dit apparaat wordt meegeleverd om de batterij op te laden.

(Voor LiDAR Navigatie robotstofzuiger) Dit apparaat bevat een lithium-ionbatterij van 5000 mAh; (Voor robotstofzuiger) Dit apparaat bevat een lithium-ionbatterij van 2600 mAh.

Dit apparaat kan gebruikt worden door kinderen vanaf 8 jaar en personen met verminderde lichamelijke, zintuiglijke of geestelijke vermogens of een gebrek aan ervaring of kennis als er iemand toezicht op hen houdt of hen heeft uitgelegd hoe het apparaat dient te worden gebruikt en zij de bijbehorende gevaren begrijpen. Kinderen mogen niet met het apparaat spelen. Kinderen mogen het apparaat niet zonder toezicht reinigen of onderhouden uitvoeren.

#### Svenska: Säkerhetsinformation

- Håll apparaten borta från vatten, eld, fukt och varma omgivningar.

- Försök inte att ta isär, reparera eller ändra apparaten. Kontakta oss om du behöver service.

#### Varning

Byt inte ut batteriet mot en felaktig typ av batteri eftersom detta kan sätta säkerheten ur spel. Släng inte ett batteri i eld eller i en varm ugn. Du får inte krossa eller skära sönder ett batteri på mekanisk väg då detta kan leda till en explosion. Lämna inte ett batteri i en omgivning med extremt hög temperatur då detta kan leda till explosion eller läckage av brandfarlig vätska eller gas; Lämna inte ett batteri utsatt för extremt lågt lufttryck då detta kan leda till explosion eller läckage av brandfarlig vätska eller gas.

I anvisningarna ska följande anges i sak:

Denna apparat ska ej användas av personer (inklusive barn) med nedsatt fysisk, sensorisk och/eller psykisk förmåga, eller bristande erfarenhet och kunskap, såvida de inte övervakas eller fått instruktioner om användningen av apparaten av en person som ansvarar för deras säkerhet.

Barn ska övervakas så att de inte leker med apparaten.

Apparaten får endast användas med det nätaggregat som medföljer apparaten.

WARNING: När du laddar batteriet får du endast använda den löstagbara enhet som medföljer apparaten för laddning.

(För LiDAR Navigation robotdammugare) Apparaten är försett med ett 5000 mAh litiumjonbatteri; (För robotdammugare) Apparaten är försett med ett 2600 mAh litiumjonbatteri.

Denna apparat kan användas av barn från 8 år och äldre och personer med nedsatt fysisk, sensorisk och/eller psykisk förmåga eller bristande erfarenhet och kunskap förutsatt att de får tillsyn eller fått anvisningar om hur apparaten ska användas på ett säkert sätt och att de förstår riskerna med apparaten. Barn får ej leka med apparaten. Rengöring och användarunderhåll får inte utföras av barn utan tillsyn.

#### Norsk: Sikkerhetsinformasjon

- Hold enheten borte fra vann, brann, fuktighet eller varme omgivelser.
- Ikke prøv å demontere, reparere eller modifisere enheten. Hvis du trenger service, vennligst kontakt oss.

#### Advarsel

Unngå utskifting av et batteri med feil type som kan komme seg rundt en beskyttelsesfunksjon. Unngå å kaste et batteri i flammer eller varm ovn, eller mekanisk knusing eller kutting av et batteri, noe som kan føre til eksplosjon. Ikke la et batteri ligge i et ekstremt varmt miljø med høy temperatur som kan føre til eksplosjon eller lekkasje av brennbar væske eller gass; Ikke la et batteri utsettes for ekstremt lavt lufttrykk som kan føre til eksplosjon eller lekkasje av brennbar væske eller gass.

Instruksen skal angi innholdet i følgende:

Dette apparatet er ikke ment for bruk av personer (inkludert barn) med reduserte fysiske, sensoriske eller mentale evner, eller mangel på erfaring og kunnskap, med mindre de har fått tilsyn eller instruksjoner om bruk av apparatet av en person som er ansvarlig for deres sikkerhet.

Barn bør overvåkes for å sikre at de ikke leker med apparatet.

Apparatet skal bare brukes med strømforsyningsenheten som fulgte med apparatet.

ADVARSEL: For å lade batteriet må du bare bruke den avtakbare forsyningsenheten som fulgte med dette apparatet.

(For LiDAR Navigasjonsrobotstøvsuger) Apparatet inneholder et 5000mAh litiumionbatteri; (For robotstøvsuger) Apparatet inneholder et 2600mAh litiumionbatteri.

Dette apparatet kan brukes av barn fra 8 år og oppover og personer med reduserte fysiske, sensoriske eller mentale evner eller mangel på erfaring og kunnskap hvis de har fått tilsyn eller instruksjoner om bruk av apparatet på en sikker måte og forstår farene som er involvert. Barn skal ikke leke med apparatet. Rengjøring og brukervedlikehold skal ikke utføres av barn uten tilsyn.

#### Dansk: Sikkerhedsinformation

- Hold enheden væk fra vand, ild, fugt eller varme omgivelser.
- Forsøg ikke at adskille, reparere eller modificere enheden. Har du brug for service, så kontakt os venligst.

#### Advarsel

Undgå at udskifte batteriet med en forkert type, der kan omgå en beskyttelse.

Undgå at smide et batteri i ild eller en varm ovn, eller mekanisk knusning eller skæring af et batteri, som kan resultere i en eksplosion. Efterlad ikke et batteri i omgivelser med ekstrem høj temperatur, der kan resultere i en eksplosion eller lækkage af brændbar væske eller gas; Efterlad ikke et batteri udsat for ekstremt lavt lufttryk, der kan resultere i en eksplosion eller lækkage af brændbar væske eller gas.

Instruktionerne skal angive indholdet af følgende:

Dette apparat er ikke beregnet til brug af personer (inklusive børn) med nedsatte fysiske, sensoriske eller mentale evner, eller mangel på erfaring og viden, medmindre de har fået opsyn eller instruktion i brugen af apparatet af en person, der er ansvarlig for deres sikkerhed.

Børn skal være under opsyn for at sikre, at de ikke leger med apparatet.

Apparatet må kun bruges med den strømforsyningsenhed, der følger med apparatet.

ADVARSEL: Med henblik på genoplading af batteriet må du kun bruge den aftagelige forsyningsenhed, der følger med dette apparat.

(Til LiDAR Navigation robotstøvsuger) Apparatet indeholder et 5000mAh lithium-ion batteri; (Til robotstøvsuger) Apparatet indeholder et 2600mAh lithium-ion batteri.

Dette apparat kan bruges af børn fra 8 år og derover og personer med nedsatte fysiske, sensoriske eller mentale evner eller manglende erfaring og viden, hvis de har fået opsyn eller instruktion i brugen af apparatet på en sikker måde og forstår farene. Børn må ikke lege med apparatet. Rengøring og brugervedligeholdelse må ikke udføres af børn uden opsyn.

#### Bahasa Indonesia: Informasi Keselamatan

- Jauhkan perangkat dari air, api, kelembapan, atau lingkungan panas.
- Jangan mencoba membongkar, memperbaiki, atau memodifikasi perangkat. Jika Anda membutuhkan servis, silahkan hubungi kami.

#### Peringatan

Hindari penggantian baterai dengan tipe yang salah yang dapat merusak pengaman. Hindari pembuangan baterai ke dalam api atau oven panas, atau penghancuran atau pemotongan baterai secara mekanis, yang dapat mengakibatkan ledakan. Jangan tinggalkan baterai di lingkungan sekitar yang bersuhu sangat tinggi yang dapat mengakibatkan ledakan atau kebocoran cairan atau gas yang mudah terbakar; Jangan biarkan baterai terkena tekanan udara yang sangat rendah yang dapat menyebabkan ledakan atau kebocoran cairan atau gas yang mudah terbakar.

Instruksi harus menyatakan substansi berikut:

Alat ini tidak dimaksudkan untuk digunakan oleh orang (termasuk anak-anak) dengan keterbatasan fisik, indera atau kemampuan mental, atau kurang pengalaman dan pengetahuan, kecuali mereka telah diberi pengawasan atau instruksi mengenai penggunaan alat oleh orang yang bertanggung jawab atas keselamatan mereka.

Anak-anak harus diawasi untuk memastikan bahwa mereka tidak bermain-main dengan alat ini.

Alat ini hanya untuk digunakan dengan unit catu daya yang disediakan bersama alat.

PERINGATAN: Untuk tujuan pengisian ulang baterai, hanya gunakan unit suplai yang dapat dilepas yang disediakan bersama alat ini.

(Untuk vakum robot Navigasi LiDAR) Alat ini berisi baterai lithium-ion 5000mAh; (Untuk vakum robot) Alat ini berisi baterai lithium-ion 2600mAh.

Alat ini dapat digunakan oleh anak-anak berusia 8 tahun ke atas dan orang-orang dengan keterbatasan fisik, indera atau kemampuan mental atau kurang pengalaman dan pengetahuan jika mereka telah diberi pengawasan atau instruksi tentang penggunaan alat dengan cara yang aman dan memahami bahaya yang terkait. Anak-anak tidak boleh bermain dengan alat ini. Pembersihan dan perawatan pengguna tidak boleh dilakukan oleh anak-anak tanpa pengawasan.

#### 繁體中文：安全諮詢及注意事項

- 請使用原裝電源供應器或只能按照本產品注明的電源類型使用本產品。
- 清潔本產品之前請先拔掉電源線。請勿使用液體、噴霧清潔劑或濕布進行清潔。
- 注意防潮，請勿將水或其他液體潑灑到本產品上。
- 插槽與開口供通風使用，以確保本產品的操作可靠並防止過熱，請勿堵塞或覆蓋開口。
- 請勿將本產品置放於靠近熱源的地方。除非有正常的通風，否則不可放在密閉位置中。
- 不要私自拆開機殼或自行維修，如產品有故障請與原廠或代理商聯繫。
- 若電源線損毀，必須由原廠人員協助更換，以避免發生危險。
- 請遠離水、火、濕度或炎熱環境。
- 請勿拆解、修理或改裝設備，若您需要服務，請聯繫我們。
- 電器報廢前應取出電池。
- 取出電池前電器應切斷電源。
- 應安全地丟棄電池。



廢電池請回收

#### 警告

避免更換不正確的電池，以免破壞機器的安全措施。將電池丟在火源或烤箱、機械擠壓或切割電池會有爆炸風險。  
請勿將電池放置在可能導致爆炸或易燃液體或氣體洩漏的高溫環境中；請勿將電池置於極低的氣壓下，否則可能導致爆炸或易燃液體/氣體洩漏。

說明書需聲明以下內容：

本設備不適合身體、感官或精神能力下降或缺乏經驗和知識的人(包括兒童)使用，除非他們已由負責其安全的人員對設備的使用進行監督或指導。

應監督兒童，確保他們不會把玩本設備。本設備只能與包裝隨附的電源配件一起使用。

警告：若要幫電池充電，只能使用設備包裝內附的可充電配件。

(對於 LiDAR 導航機器人吸塵器) 本設備包含一個 5000mAh 鋰離子電池。(對於掃地機器人) 本設備包含一個 2600mAh 鋰離子電池。

本設備可供 8 歲以上的兒童, 以及身體、感官或精神能力下降或缺乏經驗和知識的人使用, 前提是他們已接受以安全方式使用本設備的監督或指導, 並了解危險和風險。兒童不得把玩本設備且在無成人在旁監督的情況下, 不得讓孩童清潔與維護產品。

注意!

取得審驗證明之低功率射頻器材, 非經核准, 公司、商號或使用者均不得擅自變更頻率、加大功率或變更原設計之特性及功能。

低功率射頻器材之使用不得影響飛航安全及干擾合法通信; 經發現有干擾現象時, 應立即停用, 並改善至無干擾時方得繼續使用。

前述合法通信, 指依電信管理法規定作業之無線電通信。

低功率射頻器材須忍受合法通信或工業、科學及醫療用電波輻射性電機設備之干擾。

限用物質含有情況標示聲明書

設備名稱：掃地機器人 Equipment name		型號 (型式)：Tapo RV10 Plus, Tapo RV10, Tapo RV10 Lite Type designation (Type)				
單元 Unit	限用物質及其化學符號 Restricted substances and its chemical symbols					
	鉛 Lead (Pb)	汞 Mercury (Hg)	鎘 Cadmium (Cd)	六價鉻 Hexavalent chromium (Cr <sup>6+</sup> )	多溴聯苯 Polybrominated biphenyls (PBB)	多溴二苯醚 Polybrominated diphenyl ethers (PBDE)
內外殼	○	○	○	○	○	○
電路板	—	○	○	○	○	○
馬達	—	○	○	○	○	○
線材、配件、組裝零件	○	○	○	○	○	○
集塵桶 (Tapo RV10 Plus)	—	○	○	○	○	○
充電座、電源供 應器 (Tapo RV10, Tapo RV10 Lite)	—	○	○	○	○	○

備考 1. “○” 係指該項限用物質之百分比含量未超出百分比含量基準值。  
Note 1: “○” indicates that the percentage content of the restricted substances does not exceed the percentage of reference value of presences.  
備考 2. “—” 係指該項限用物質為排除項目。  
Note 2: The “—” indicates that the restricted substance corresponds to the exemption.

設備名稱：掃地機器人 Equipment name		型號 (型式)：Tapo RV30 Plus, Tapo RV30 Type designation (Type)				
單元 Unit	限用物質及其化學符號 Restricted substances and its chemical symbols					
	鉛 Lead (Pb)	汞 Mercury (Hg)	鎘 Cadmium (Cd)	六價鉻 Hexavalent chromium (Cr <sup>6+</sup> )	多溴聯苯 Polybrominated biphenyls (PBB)	多溴二苯醚 Polybrominated diphenyl ethers (PBDE)



内外殼	○	○	○	○	○	○
電路板	—	○	○	○	○	○
馬達	—	○	○	○	○	○
線材、配件、組裝零件	○	○	○	○	○	○
集塵桶 (Tapo RV30 Plus)	—	○	○	○	○	○
充電座、電源供 應器 (Tapo RV30)	—	○	○	○	○	○

備考 1. “○” 係指該項限用物質之百分比含量未超出百分比含量基準值。

Note 1: “○” indicates that the percentage content of the restricted substances does not exceed the percentage of reference value of presences.

備考 2. “—” 係指該項限用物質為排除項目。

Note 2: The “—” indicates that the restricted substance corresponds to the exemption.

ไทย: ข้อมูลด้านความปลอดภัย

- เก็บอุปกรณ์ให้ห่างจากน้ำ ไฟ ความชื้น หรือสภาพแวดล้อมที่ร้อน
- อย่าพยายามถอดประกอบ ซ่อมแซม หรือดัดแปลงอุปกรณ์ หากคุณต้องการบริการ โปรดติดต่อเรา

#### คำเตือน

หลีกเลี่ยงการเปลี่ยนแบตเตอรี่ชนิดที่ไม่ถูกต้องซึ่งสามารถเอาชนะการป้องกันได้  
หลีกเลี่ยงการทิ้งแบตเตอรี่ลงในกองไฟหรือเตาอบร่อน หรือการบดหรือตัดแบตเตอรี่โดยกลไก ซึ่งอาจส่งผลให้เกิดการระเบิดได้  
อย่าทิ้งแบตเตอรี่ไว้ในสภาพแวดล้อมที่มีอุณหภูมิสูงมาก ซึ่งอาจส่งผลให้เกิดการระเบิดหรือการรั่วไหลของของเหลวหรือก๊าซที่ติดไฟได้ อย่าปล่อยให้แบตเตอรี่อยู่ภายใต้แรงดันอากาศต่ำมากซึ่งอาจส่งผลให้เกิดการระเบิดหรือการรั่วไหลของของเหลวหรือก๊าซที่ติดไฟได้

คำแนะนำต่อระบบเนื้อหาดังต่อไปนี้:

อุปกรณ์นี้ไม่ได้มีไว้สำหรับการใช้งานโดยบุคคล (รวมถึงเด็ก) ที่บกพร่องทางร่างกาย ปะสาหัสสัมผัส หรือขาดประสบการณ์และความรู้ เว้นแต่จะได้รับการดูแลหรือคำแนะนำเกี่ยวกับการใช้เครื่องมือโดยบุคคลที่มีระดับของความปลอดภัย

เด็กควรได้รับการดูแลเพื่อให้แน่ใจว่าพวกเขาจะไม่เล่นกับเครื่อง

เครื่องนี้ขอเฉพาะกับชุดจ่ายไฟที่จัดมาให้พร้อมกับเครื่องเท่านั้น

คำเตือน: เพื่อวัตถุประสงค์ในการชาร์จแบตเตอรี่ใหม่ ให้ใช้เฉพาะอุปกรณ์จ่ายไฟแบบถอดได้ที่ใหม่พร้อมกันเครื่องนี้

สำหรับหุ่นยนต์ดูดฝุ่น LIDAR Navigation: ตัวเครื่องประกอบด้วยแบตเตอรี่ลิเธียมไอออนขนาด 5000mAh

สำหรับหุ่นยนต์ดูดฝุ่น: ตัวเครื่องประกอบด้วยแบตเตอรี่ลิเธียมไอออนขนาด 2600mAh

เครื่องนี้สามารถใช้งานได้โดยเฉลี่ยตั้งแต่ 8 ปีขึ้นไป และบุคคลที่มีความสามารถทางร่างกาย หรือขาดประสบการณ์และความรู้ หากได้รับการดูแลหรือคำแนะนำเกี่ยวกับการใช้เครื่องอย่างปลอดภัยและเข้าใจอันตราย ที่เกี่ยวข้อง ห้ามเด็กเล่น

#### Tiếng Việt: Thông tin an toàn

- Giữ thiết bị tránh xa môi trường nóng, lửa, ẩm ướt hoặc nóng.
- Không cố tháo rời, sửa chữa hoặc điều chỉnh thiết bị. Nếu bạn cần dịch vụ, xin vui lòng liên hệ với chúng tôi.

#### Cảnh báo

Tránh thay pin không đúng loại có thể làm hỏng thiết bị bảo vệ. Tránh vứt pin vào lửa hoặc lò nướng nóng, hoặc nghiền hoặc cắt pin bằng cơ học, có thể dẫn đến nổ.  
Không để pin trong môi trường xung quanh có nhiệt độ quá cao có thể dẫn đến cháy nổ hoặc rò rỉ chất lỏng hoặc khí dễ cháy; Không để pin chịu áp suất không khí cực thấp có thể dẫn đến nổ hoặc rò rỉ chất lỏng hoặc khí dễ cháy.

Hướng dẫn phải nêu rõ bản chất của những điều sau:

Thiết bị này không nhằm mục đích sử dụng cho những người (kể cả trẻ em) bị suy giảm khả năng thể chất, giác quan hoặc tinh thần, hoặc thiếu kinh nghiệm và kiến thức, trừ khi họ được người chịu trách nhiệm về sự an toàn của họ giám sát hoặc hướng dẫn sử dụng thiết bị.

Trẻ em nên được giám sát để đảm bảo rằng chúng không nghịch thiết bị.

Thiết bị chỉ được sử dụng với bộ cấp nguồn được cung cấp cùng với thiết bị.

**CẢNH BÁO:** Với mục đích sạc lại pin, chỉ sử dụng bộ nguồn có thể tháo rời được cung cấp kèm theo thiết bị này.

(Đối với chân không robot điều hướng LiDAR) Thiết bị này có pin lithium-ion 5000mAh; (Đối với robot hút bụi) Thiết bị này có pin lithium-ion 2600mAh.

Trẻ em từ 8 tuổi trở lên và những người bị suy giảm khả năng thể chất, giác quan hoặc trí não hoặc thiếu kinh nghiệm và kiến thức có thể sử dụng thiết bị này nếu họ đã được giám sát hoặc hướng dẫn về cách sử dụng thiết bị theo cách an toàn và hiểu các mối nguy hiểm có liên quan. Trẻ em không được chơi với thiết bị. Trẻ em không được làm vệ sinh và bảo trì nếu không có sự giám sát.

#### **Türkçe: Güvenlik Bilgisi**

- Cihazı sudan, ateşten, nemden veya sıcak ortamlardan uzak tutun.
- Cihazı sökmeye, onarmaya veya üzerinde değişiklik yapmaya çalışmayın. Servise ihtiyacınız varsa, lütfen bizimle iletişime geçin.

#### **Uyarı**

Koruma önlemlerine dikkat etmeden bataryayı değiştirmeyin. Bataryanın patlamaya neden olabilecek şekilde ateşe veya sıcak fırına atılmasından veya bataryanın mekanik olarak ezilmesinden veya keşilmesinden kaçının.  
Bataryayı, patlamaya veya yanıcı sıvı veya gaz sızıntısına neden olabilecek aşırı yüksek sıcaklıktaki bir ortamda bırakmayın; bataryayı patlamaya veya yanıcı sıvı veya gaz sızıntısına neden olabilecek aşırı düşük hava basıncına maruz bırakmayın.

Talimatlar aşağıdakilerin özünü belirtecektir:

Bu cihaz, güvenliklerinden sorumlu bir kişi tarafından cihazın kullanımıyla ilgili gözetim veya talimat verilmedikçe, fiziksel, duyuusal veya zihinsel yetenekleri kısıtlı veya deneyim ve bilgi eksikliği olan kişiler (çocuklar dahil) tarafından kullanılmak üzere tasarlanmamıştır.

Cihazla oynamadıklarından emin olmak için çocuklar gözetim altında tutulmalıdır.

Cihaz sadece cihazla birlikte verilen güç kaynağı ünitesi ile kullanılmalıdır.

**UYARI:** Pili yeniden şarj etmek için yalnızca bu cihazla birlikte verilen ayrılabilir besleme ünitesini kullanın.

(LiDAR Navigasyon robot vakumu için) Cihazda 5000 mAh lityum iyon pil bulunur; (robot vakum için) Cihazda 2600 mAh lityum iyon pil bulunur.

Bu cihaz, gözetim altında olmaları veya cihazın güvenli bir şekilde kullanımıyla ilgili talimatların verilmesi ve tehlikeleri anlamaları halinde, 8 yaş ve üzeri çocuklar ve fiziksel, duyuusal veya zihinsel yetenekleri kısıtlı veya deneyim ve bilgi eksikliği olan kişiler tarafından kullanılabilir. dahil olmuş. Çocuklar cihazla oynamamalıdır. Temizlik ve kullanıcı bakımı gözetimsiz çocuklar tarafından yapılmamalıdır.

## معلومات السلامة

لاحتفظ بالهزاز بعيدًا عن الماء أو النار أو الرطوبة أو الأماكن الساخنة.

لا تحاول تفكيك الهزاز أو إصلاحه أو تعديله. إذا كنت بحاجة إلى خدمة ، يرجى الاتصال بنا.

تحذير!

تجنب استبدال البطارية بنوع غير صحيح فهذا قد يؤدي إلى إبطال الحماية.

تجنب التخلص من البطارية في النار أو في فرن ساخن ، أو سحق البطارية أو قطعها ميكانيكيًا ، فهذا قد يؤدي إلى حدوث انفجار.

لا تترك البطارية في بيئة محيطة ذات درجة حرارة عالية للغاية فهذا قد يؤدي إلى الانفجار أو تسرب سائل أو غاز قابل للاشتعال منها.

يجب أن ينص جوهر التعليمات على ما يلي:

هذا الهزاز غير مخصص للاستخدام من قبل الأشخاص (بما فيهم الأطفال) الذين يعانون من ضعف القدرات الجسدية أو الحسية أو العقلية ، أو نقص الخبرة والمعرفة ، ما لم يتم الإشراف عليهم أو إعطائهم التعليمات الخاصة باستخدام الهزاز من قبل شخص مسؤول عن سلامتهم.

يجب مراقبة الأطفال للتأكد من أنهم لا يلعبون بالهزاز.

يتم استخدام الهزاز فقط مع وحدة إمداد الطاقة الملحقة مع الهزاز.

تحذير: لأغراض إعادة شحن البطارية ، استخدم فقط وحدة الإمداد القابلة للفصل المرفقة مع هذا الهزاز.

لمكنسة روبوت LiDAR Navigation: يحتوي الهزاز على بطارية ليثيوم أيون بقدرة 5000 مللي أمبير في الساعة.

لفراغ الروبوت: يحتوي الهزاز على بطارية ليثيوم أيون بقدرة 2600 مللي أمبير في الساعة.

يمكن استخدام هذا الهزاز من قبل الأطفال الذين تتراوح أعمارهم بين 8 سنوات فيما فوق والأشخاص الذين يعانون من ضعف القدرات الجسدية أو الحسية أو العقلية أو نقص الخبرة والمعرفة بشرط أن يتم الإشراف عليهم أو إعطائهم التعليمات الخاصة باستخدام الهزاز بطريقة آمنة وفهم المخاطر المحتملة لهم. لا يجوز للأطفال اللعب بالهزاز. لا يجوز للأطفال إجراء التنظيف وصيانة المستخدم دون إشراف.

## English

For TP-Link Branded Products Only. For more information about warranty, please visit <https://www.tapo.com/support>

THIS WARRANTY GIVES YOU SPECIFIC LEGAL RIGHTS, AND YOU MAY HAVE OTHER RIGHTS THAT VARY FROM STATE TO STATE (OR BY COUNTRY OR PROVINCE).

TO THE EXTENT ALLOWED BY LOCAL LAW, THIS WARRANTY AND THE REMEDIES SET FORTH ARE EXCLUSIVE AND IN LIEU OF ALL OTHER WARRANTIES, REMEDIES AND CONDITIONS.

TP-Link warrants the TP-Link branded hardware product contained in the original packaging against defects in materials and workmanship when used normally in accordance with TP-Link's guidelines for some period which depends on the local service from the date of original retail purchase by the end-user purchaser.

## Dansk

TP-Link begrænset produktgaranti

Gælder kun TP-Link mærkevarer. For mere information om garanti, kan du besøge

<https://www.tapo.com/support>

DENNE GARANTI GIVER DIG SPECIFIKKE JURIDISKE RETTIGHEDER OG DU KAN HAVE ANDRE RETTIGHEDER SOM VARIERER FRA STAT TIL STAT (ELLER FRA LAND ELLER PROVINS).

INDENFOR LOVENS RAMMER ER GARANTIEN OG RETSMIDLERNE DER FREMGÅR EKSKLUSIVE OG I STEDET FOR ALLE ANDRE RETTIGHEDER, RETSMIDLER OG BETINGELSER.

TP-Link garanterer at alle TP-Link hardware produkter indeholdt i den originale emballage ikke er behæftede med fejl på materialer og håndværk såfremt de bruges efter hensigten og i overensstemmelse

med TP-Link's retningslinjer, indenfor en periode som afhænger af den lokale service, fra købsdatoen af den oprindelige slutbruger/køber.

#### Nederlands

TP-Link beperkte productgarantie

Geldt alleen voor producten van het merk TP-Link. Meer informatie over de garantie vindt u via <https://www.tapo.com/support>

DEZE GARANTIE GEEFT U SPECIFIEKE WETTELIJKE RECHTEN EN U KUNT NOG ANDERE RECHTEN HEBBEN, DIE PER LAND (OF PER PROVINCIE) KUNNEN VERSCHILLEN.

VOOR ZOVER TOEGESTAAN DOOR DE PLAATSELIJKE WETGEVING ZIJN DEZE GARANTIE EN HET VERMELDE VERHAAL EXCLUSIEF EN KOMEN DIE IN DE PLAATS VAN ALLE ANDERE GARANTIES, VERHALEN EN VOORWAARDEN.

TP-Link geeft garantie op het hardware product van het merk TP-Link in de originele verpakking voor gebreken in materialen en fabricage indien normaal gebruikt in overeenstemming met de richtlijnen van TP-Link gedurende een bepaalde periode afhankelijk van de service ter plaatse vanaf de oorspronkelijke datum van aanschaf via de detailhandel door de eindgebruiker-koper.

#### Suomi

TP-Link rajoitettu tuotetakuu koskee vain TP-Link merkisiä tuotteita. Lisätietoja takuusta: <https://www.tapo.com/support>

TÄMÄ TAKUU MYÖNTÄÄ KÄYTTÄJÄLLE TIETTYJÄ LAILLISIA OIKEUKSIA, JA HÄNELLÄ VOI OLLA MUITA OIKEUKSIA, JOTKA VAIHTELEVAT MAAKOHTAISESTI.

SIINÄ MÄÄRIN KUIN LAKI SEN SALLII, TÄMÄ TAKUU JA SEN MUKAISET KORJAUSKEINOT OVAT YKSINOMAISIA JA KORVAAVAT KAIKKI MUUT TAKUUT, KORJAUSKEINOT JA EHDOT.

TP-Link takaa, että TP-Link-merkinen laitteistotuote, joka saapui alkuperäisessä pakkauksessa ei sisällä materiaali- eikä valmistusvirheitä normaalissa TP-Link:in ohjeiden mukaisessa käytössä tietynä paikallisesta palvelusta riippuvana aikana siitä päivämäärästä lukien jona loppukäyttäjät sen alun perin hankki.

#### Français

Garantie limitée TP-Link

Concerne les produits de marque TP-Link uniquement. Pour plus d'informations sur la garantie, veuillez visiter le site : <https://www.tapo.com/support>

CETTE GARANTIE VOUS DONNE DES DROITS SPECIFIQUES, ET VOUS POUVEZ AVOIR D'AUTRES DROITS QUI PEUVENT VARIER D'UN ETAT, D'UN PAYS OU D'UNE PROVINCE A UNE AUTRE.

DANS LES LIMITES DU DROIT LOCAL, CETTE GARANTIE ET LES VOIES DE RECOURS SONT EXCLUSIVES ET REMPLACENT TOUT AUTRES GARANTIES RECOURS ET CONDITIONS.

TP-Link garantit les matériels marqués TP-Link, conditionnés dans un emballage original : contre les défauts matériels et les malfaçons, s'ils sont utilisés normalement et selon les prescriptions de TP-Link, pour une durée : inscrite sur l'emballage du produit ; à compter de la date d'achat par l'utilisateur final.

#### Deutsch

Die Produktgarantie beschränkt sich nur auf die original Produkte von TP-Link. Weitere Informationen bezüglich unserer Garantie finden Sie unter <https://www.tapo.com/support>

DIESE GARANTIE VERLEIHT IHNEN BESTIMMTE RECHTE, DIE VON DEM VERKAUFLAND ABHÄNGIG SEIN KÖNNEN.

BIS ZU DEN GESETZLICHEN GRENZEN ERSETZEN DIESE GARANTIE UND DIESE HILFESTELLUNGEN ANDERSARTIGE GARANTIEN, HILFESTELLUNGEN UND KUNDENBEDINGUNGEN.

TP-Link garantiert für einen einwandfreien Zustand von originalverpackten TP-Link-Geräten hinsichtlich Funktion und Materialverarbeitung, normale Benutzung vorausgesetzt.

#### Ελληνικά

Περιορισμένη Εγγύηση TP-Link

Μόνο για προϊόντα TP-Link. Για περισσότερες πληροφορίες σχετικά με την εγγύηση, παρακαλώ επισκεφτείτε την ιστοσελίδα: <https://www.tapo.com/support>

ΑΥΤΗ Η ΕΓΓΥΗΣΗ ΣΑΣ ΔΙΝΕΙ ΣΥΓΚΕΚΡΙΜΕΝΑ ΝΟΜΙΚΑ ΔΙΚΑΙΩΜΑΤΑ, ΑΛΛΑ ΜΠΟΡΕΙ ΝΑ ΕΧΕΤΕ ΚΑΙ ΑΛΛΑ ΔΙΚΑΙΩΜΑΤΑ, ΑΝΑΛΟΓΑ ΜΕ ΤΗ ΝΟΜΟΘΕΣΙΑ ΤΟΥ ΤΟΠΟΥ ΚΑΤΟΙΚΙΑΣ ΣΑΣ (ΚΡΑΤΟΥΣ Ή ΠΕΡΙΟΧΗΣ).

ΑΥΤΗ Η ΕΓΓΥΗΣΗ ΚΑΙ ΟΙ ΔΙΑΤΑΞΕΙΣ ΤΗΣ ΕΙΝΑΙ ΑΠΟΚΛΕΙΣΤΙΚΕΣ - ΣΤΟ ΜΕΓΙΣΤΟ ΕΠΙΤΡΕΠΤΟ ΒΑΘΜΟ ΑΠΟ ΤΗΝ ΚΕΙΜΕΝΗ ΝΟΜΟΘΕΣΙΑ - ΚΑΙ Η ΠΑΡΟΥΣΑ ΕΓΓΥΗΣΗ ΥΠΕΡΚΕΙΤΑΙ ΟΛΩΝ ΤΩΝ ΑΛΛΩΝ ΕΓΓΥΗΣΕΩΝ, ΟΡΩΝ ΚΑΙ ΔΙΑΤΑΞΕΩΝ.

Η TP-Link σας εγγυάται τα προϊόντα TP-Link για συγκεκριμένο χρονικό διάστημα το οποίο εξαρτάται από την ημερομηνία αγοράς του προϊόντος από τον τελικό καταναλωτή.

#### Italiano

Esclusivamente per prodotti marchiati TP-Link. Per maggiori informazioni riguardo la garanzia, consultate <https://www.tapo.com/support>

LA PRESENTE GARANZIA CONFERISCE SPECIFICI DIRITTI LEGALI, IN AGGIUNTA AI DIRITTI PREVISTI DALLA LOCALE LEGISLAZIONE.

NEI LIMITI CONSENTITI DALLA LEGGE, LA PRESENTE GARANZIA ED I RIMEDI INDICATI SONO ESCLUSIVI ED IN LUOGO A TUTTE LE ALTRE GARANZIE, RIMEDI E CONDIZIONI.

TP-Link garantisce i soli prodotti hardware marchiati TP-Link venduti nella rispettiva confezione originale non compromessa ed utilizzati secondo le linee guida illustrate. Il periodo di tempo di validità della garanzia, nel rispetto delle normative vigenti, vale a partire dalla data riportata sulla prova d'acquisto da parte dell'utente finale.

## Norsk

TP-Links begrensede produktgaranti

Gjelder kun for produkter merket TP-Link. For mer informasjon om garanti, besøk <https://www.tapo.com/support>

DENNE GARANTIEEN GIR DEG SPESIFISERTE, RETTLIGE RETTIGHETER, OG I TILLEGG KAN DU HA ANDRE RETTIGHETER SOM VARIERER MED JURISDIKSJON (ETTER LAND).

I DEN UTSTREKNING DET ER TILLATT I HENHOLD TIL LOKAL LOV ER DENNE GARANTIEEN OG LØSNINGENE SOM HER ER FREMSATT EKSKLUSIVE OG ERSTATTER ALLE ANDRE GARANTIER, LØSNINGER OG BETINGELSER.

TP-Link garanterer at det TP-Link-merkede maskinvareproduktet som ligger i den originale emballasjen er fri for feil i materialer og utførelse når det brukes på normal måte i samsvar med TP-Links retningslinjer i en periode som avhenger av lokale forhold fra den datoen sluttbrukeren opprinnelig kjøpte produktet fra en forhandler.

## Português

Garantia Limitada de Produtos TP-Link

Apenas para Produtos da Marca TP-Link. Para mais informações sobre a Garantia, por favor visite o nosso website <https://www.tapo.com/support>

ESTA GARANTIA DÁ-LHE DIREITOS LEGAIS ESPECÍFICOS E PODERÁ TER OUTROS DIREITOS QUE VARIAM ENTRE ESTADOS (OU ENTRE PAÍSES OU PROVÍNCIAS).

ATÉ AO LIMITE PERMITIDO PELA LEI LOCAL, ESTA GARANTIA E OS RECURSOS ESTABELECIDOS SÃO EXCLUSIVOS E SUBSTITUEM TODAS AS OUTRAS GARANTIAS, RECURSOS E CONDIÇÕES.

A TP-Link fornece garantia a qualquer produto da marca TP-Link contido na embalagem original do produto, contra qualquer defeito nos materiais e construção, quando o mesmo é utilizado em condições normais e de acordo com as orientações fornecidas pela TP-Link, por um período definido pelo do serviço de apoio local a partir da data de compra pelo utilizador final.

## Español

Garantía limitada para productos de TP-Link

Sólo para productos que porten la marca TP-Link. Para más información sobre la garantía, por favor diríjase a <https://www.tapo.com/support>

ESTA GARANTÍA LE CONFIERE DERECHOS LEGALES ESPECÍFICOS, Y ES POSIBLE QUE USTED DISPONGA DE OTROS DERECHOS, LOS CUALES PUEDEN VARIAR SEGÚN EL ESTADO (O SEGÚN EL PAÍS O PROVINCIA).

EN LA MEDIDA QUE LO PERMITA LA JURISDICCIÓN LOCAL, ESTA GARANTÍA Y LOS RECURSOS ESTABLECIDOS EN ELLA SON EXCLUSIVOS EN LUGAR DE CUALQUIER OTRA GARANTÍA, RECURSO Y CONDICIÓN.

TP-Link garantiza el producto de hardware que porta la marca TP-Link contenido en la caja original contra defectos en los materiales y mano de obra bajo condiciones normales de uso de acuerdo con las directrices de TP-Link por un periodo que depende del servicio local desde la fecha original de compra en la tienda por parte del usuario final adquirente.

## Svenska

TP-Link begränsad produktgaranti

Enbart för produkter av märket TP-Link. För mer information gällande garantin, var snäll och besök <https://www.tapo.com/support>

DEN HÄR GARANTIN GER DIG SPECIFIKA FORMELLA RÄTTIGHETER OCH DU KAN HA ANDRA RÄTTIGHETER SOM VARIERAR FRÅN LAND TILL LAND (ELLER STAT ELLER PROVINNS).

I DEN OMFATTNING SOM LOKALA LAGAR TILLÅTER ÄR DENNA GARANTI OCH GOTTGÖRANDEN EXKLUSIVA OCH I STÄLLET FÖR ALLA ANDRA GARANTIER, GOTTGÖRANDEN OCH VILLKOR.

TP-Link garanterar maskinvara av märket TP-Link i sin originalförpackning mot defekter i material eller sammansättning vid normal användning enligt TP-Links riktlinjer och under en period beroende på lokal underhållsservice baserat från ursprungliga inköpsdatumet för slutanvändaren.

## English:

TP-Link hereby declares that the device is in compliance with the essential requirements and other relevant provisions of directives 2014/53/EU, 2009/125/EC, 2011/65/EU and (EU)2015/863.

The original EU Declaration of Conformity may be found at <https://www.tapo.com/support/ce/>.

TP-Link hereby declares that the device is in compliance with the essential requirements and other relevant provisions of the Radio Equipment Regulations 2017.

The original UK Declaration of Conformity may be found at <https://www.tapo.com/support/ukca/>

## Deutsch:

TP-Link erklärt hiermit, dass dieses Gerät die Grundanforderungen und andere relevante Vorgaben der Richtlinien 2014/53/EU, 2009/125/EG, 2011/65/EU und (EU)2015/863 erfüllt.

Die Original-EU-Konformitätserklärung kann in englischer Sprache hier heruntergeladen werden: <https://www.tapo.com/support/ce/>.

## Español:

Por la presente TP-Link declara que este dispositivo cumple con los requisitos esenciales y otras disposiciones relevantes de las directivas 2014/53/UE, 2009/125/CE, 2011/65/UE y (UE)2015/863.

La declaración original CE de la conformidad puede encontrarse en: <https://www.tapo.com/support/ce/>.

**Ελληνικά :**

Δια του παρόντος η TP-Link διακηρύσσει ότι αυτή η συσκευή συμμορφώνεται με τις απαιτήσεις και άλλους σχετικούς κανονισμούς των οδηγιών 2014/53/ΕΕ, 2009/125/ΕΚ, 2011/65/ΕΕ και (ΕΕ)2015/863.

Μπορείτε να δείτε την αρχική δήλωση συμμόρφωσης με τους κανονισμούς της Ε.Ε. στην ιστοσελίδα <https://www.tapo.com/support/ce/>.

**Français:**

TP-Link par la présente déclare que cet appareil est conforme aux exigences essentielles et autres dispositions pertinentes des directives 2014/53/UE, 2009/125/CE, 2011/65/UE et (UE)2015/863. La déclaration CE de conformité originale peut être trouvée à l'adresse <https://www.tapo.com/support/ce/>.

**Italiano:**

TP-Link dichiara che questo dispositivo è conforme ai requisiti fondamentali e alle altre disposizioni delle direttive 2014/53/UE, 2009/125/CE, 2011/65/UE e (UE)2015/863.

La dichiarazione di conformità EU originale si trova in <https://www.tapo.com/support/ce/>.

**Português:**

A TP-Link declara que este dispositivo está em conformidade com os requisitos essenciais e outras disposições das Diretivas 2014/53/UE, 2009/125/CE, 2011/65/UE e (UE)2015/863.

A declaração original de conformidade UE pode ser encontrada em <https://www.tapo.com/support/ce/>.

**Suomi:**

TP-Link ilmoittaa täten, että tämä laite noudattaa direktiivien 2014/53/EU, 2009/125/EY, 2011/65/EU ja (EU)2015/863 olennaisia vaatimuksia ja muita asianmukaisia ehtoja.

Alkuperäinen EU-säästöstenmukaisuusilmoitus on osoitteessa <https://www.tapo.com/support/ce/>.

**Nederlands:**

TP-Link verklaart hierbij dat dit apparaat in overeenstemming is met de essentiële eisen en andere relevante bepalingen van de richtlijnen 2014/53/EU, 2009/125/EG, 2011/65/EU en (EU)2015/863.

De oorspronkelijke EU verklaring van overeenstemming is te vinden op <https://www.tapo.com/support/ce/>.

**Svenska:**

TP-Link deklarerar att denna enhet är i överensstämmelse med de grundläggande kraven och andra relevanta bestämmelser i direktiv 2014/53/EU, 2009/125/EG, 2011/65/EU och (EU)2015/863.

Den ursprungliga EU-försäkran om överensstämmelse kan hittas på <https://www.tapo.com/support/ce/>.

**Norsk:**

TP-Link erklærer herved at denne enheten er i samsvar med de nødvendige kravene og andre relevante bestemmelser fra direktivene 2014/53/EU, 2009/125/EC, 2011/65/EU og (EU)2015/863.

Den opprinnelige EU-samsvarserklæringen er tilgjengelig på <https://www.tapo.com/support/ce/>.

**Dans:**

TP-Link erklærer hermed, at denne enhed er i overensstemmelse med de væsentlige krav og andre relevante bestemmelser i direktiverne 2014/53/EU, 2009/125/EF, 2011/65/EU og (EU)2015/863.

Den oprindelige EU-overensstemmelseserklæringen kan findes på <https://www.tapo.com/support/ce/>.

**Türkçe:**

TP-Link, işbu belgede bu cihazın temel gereksinimlerle ve ilgili 2014/53/EU, 2009/125/EC, 2011/65/EU ve (EU)2015/863 hükümlerinin direktifleri ile uyumlu olduğunu beyan eder.

Orijinal AB uygun beyanını <https://www.tapo.com/support/ce/> adresinde bulabilirsiniz.

No restrictions exist in the use of radio frequencies or frequency bands in all EU member states, EFTA countries, Northern Ireland and Great Britain.

In den EU-Mitgliedsstaaten und den EFTA-Ländern existieren keinerlei Einschränkungen hinsichtlich der Verwendung von Funkfrequenzen oder Funkfrequenzbändern.

Negli stati membri UE e paesi EFTA non sono presenti limitazioni relative all'uso delle frequenze radio.

Aucune restriction n'existe dans l'usage de fréquences radios ou de bandes de fréquences dans les états membres de l'union européenne ou de l'EFTA.

Tüm AB üyesi ülkeler ve EFTA ülkelerinde radyo frekanslarının veya frekans bantlarının kullanılmasında bir sınırlama yoktur.

No hay restricciones en el uso de radiofrecuencias o bandas de frecuencia en todos los estados miembros de la UE y los países EFTA.

Er bestaan geen beperkingen in het gebruik van radiofrequenties of frequentiebanden in alle EU-lidstaten en EVA landen.

Não existem restrições no uso de radiofrequências ou bandas de frequência nos países membros da UE e países aderentes à EFTA.

Der er ingen restriktioner på brugen af radiofrekvenser eller frekvensbånd i EU- og EFTA-lande.

EU-jäsenvaltioiden ja EFTA-maiden alueella ei ole mitään rajoituksia radiotaajuuksien ja taajuuksikaistojen käytölle.

Det finnes ikke restriksjoner for bruk av radiofrekvenser eller frekvensbånd i noen EU- og EFTA-land.

Det finns inga begränsningar för användning av radiofrekvenser eller frekvensband i EU- och EFTA-länder.

Δεν υφίστανται περιορισμοί στα κράτη - μέλη της Ε.Ε. και στις χώρες της Ευρωπαϊκής Ζώνης Ελευθέρων Συνεργαζόμενων Συναλλαγών σχετικά με τη χρήση ραδιοσυχνοτήτων ή ζωνών συχνοτήτων.

W krajach członkowskich UE oraz ESWH nie ma żadnych ograniczeń względem dozwolonych częstotliwości radiowych oraz korzystania z pasm częstotliwości.

Neexistujú žiadne omezení v používání rádiových frekvencí nebo kmitočtových pásem ve všech členských státech EU a zemích EFTA.

Neexistujú žiadne obmedzenia v používaní rádiových frekvencií alebo frekvenčných pásiem vo všetkých členských štátoch EÚ a krajinách EFTA.

Nincs korlátozva a rádiófrekvenciák vagy frekvenciasávok használatá az EU tagállamaiban és az EFTA-országokban.

No există restricții de utilizare a frecvențelor radio sau benzilor de frecvență în toate statele membre UE și AELS.

Не существуют ограничения върху използването на радиочестоти или честотни ленти във всички държави членки на ЕС и страните от ЕАСТ.

Radiojo dažnių arba dažnių juostų naudojimas visose ES valstybėse ir ELPA šalyse nėra apribojimų.

Ne існує жодних обмежень щодо використання радіочастот або частотних діапазонів у всіх країнах-членах ЄС та країнах ЄАВТ.

Ne postoje ograničenja u protrebe radijskih frekvencija ili frekvencijskih pojaseva u svim državama članicama EU-a i državama EFTA-e.

Pri uporabi radijskih frekvenc ali frekvenčnih pasov v vseh državah EU in državah EFTE ni omejitev.

Radiofrekvenču vai frekvenču joslu izmantošanai nav ierobežojumu ES dalībvalstīs un EBTA valstīs.

Uheshki EL-i liikmesriigis ega EFTA riigis ei ole piiranguid raadiosageduste või sagedusribade kasutamiseks.

Operating Frequency / max output power  
BETRIEBSFREQUENZ / maximale Sendeleistung  
Frequenze Wireless / Potenza max output  
Fréquence de fonctionnement / Puissance maximale en sortie  
Çalışma Frekansı / Maksimum çıkış gücü  
Frecuencia de Funcionamiento / máxima potencia de salida  
werk frequentie / maximale uitgangsvermogen  
Frequência de Operação / Potência Máx. de saída  
Driftsfrekvens / maks. Udgangseffekt  
Toimintataajuus / maksimi lähtöteho  
Driftsfrekvens / maks utgangseffekt  
Driftfrekvens / högsta utsignål  
Συχνότητα λειτουργίας / Μέγιστη ισχύς εξόδου  
Częstotliwość pracy / Maks. moc wyjściowa  
Provozní frekvence / Maximální výstupní výkon  
Prevádzkové frekvencie / Maximálny výstupný výkon  
Működési frekvencia / maximális kimenő teljesítmény  
Frecvența de operare / Puterea maximă de emisie  
Работна честота / Максимальна изходна мощност  
Veikimo dažnis / Maksimali išėjimo galia  
Pozdrawiam  
Робоча частота / Максимальна вихідна потужність  
Radna frekvencija / Maksimalna izlazna snaga  
Frekvencia delovanja / Največja izhodna moč  
Darbibas frekvence / Maksimālā izejas jauda  
Töösagedus / Max väljundvõimsus

2400MHz~2483.5MHz / 20dBm  
2402MHz~2480MHz / 10dBm





## **Need some help?**

**Visit [www.tapo.com/support/](http://www.tapo.com/support/)**

for technical support, user guides, FAQs, warranty & more