

IMPACT 5000T Series

Base station IMPACT SDW 3 BS T | SDW 5 BS T
DECT system certified for Microsoft® Teams

- EN Quick Guide
- DE Kurzanleitung
- FR Guide express
- IT Guida rapida
- ES Guía rápida
- PT Guia Rápido
- NL Mini handleiding
- EL Γρήγορος οδηγός
- DA Kvikvejledning
- SV Snabbguide
- FI Pikaopas
- PL Skrócona instrukcja obsługi
- RU Краткое руководство
- TR Hızlı Kilavuz
- JA クイックガイド

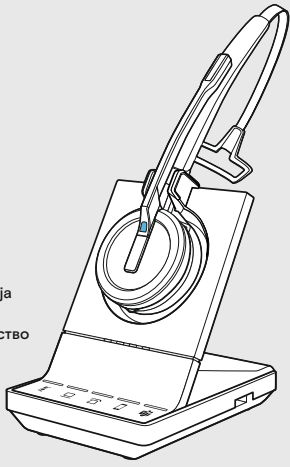

Model: SCDB1, SCDB2, SCDB3, SCDB4, SCDB5, SCDB6, SCDB7

Base station	Delivered accessories all bundles	IMPACT	SDW 50X3T bundle	SDW 50X4T bundle	SDW 50X5T bundle	SDW 50X6T bundle
SDW 3 BS T	EU/UK/US/AUS power adapter	SDW 3 BS T	✓	✓		
SDW 5 BS T	USB cables	SDW 5 BS T			✓	✓
	USB dongle	BTD 800 USB		✓		✓

Pairing & charging the headset before the first use | Headset vor erster Verwendung verbinden & laden | Associer et charger le micro-casque avant la première utilisation | Acoppiamento e ricarica delle cuffie prima del primo utilizzo | Sincronización y carga del auricular antes del primer uso | Emparelhar e carregar o headset antes da primeira utilização | De headset voor de eerste keer koppelen en opladen | Σύζευξη & φόρτιση του ακουστικού πριν την πρώτη χρήση | Parring og opladning af headsettet før ibrugtagning | Para och ladda headsettet före första användningen | Headsetin yhdistäminen & lataaminen ennen ensimmäistä käyttökertaa | Parowanie i ładowanie zestawu słuchawkowego przed pierwszym zastosowaniem | Подключение и зарядка гарнитуры перед первым использованием | İlk kullanımdan önce kulaklığı eşleştirme ve şarj etme | 初回使用前のペアリングと充電

eposaudio.com/support

no headset connected → pairing → 3x → headset connected

SDW 30 HS, SDW 60 HS

DSEA A/S
Kongebakken 9, DK-2765 Smørum, Denmark
eposaudio.com

Printed in China, Publ. 09/22, 770-00383/A02

A | B | C | D not applicable for SDW 3 BS

Connecting a phone with headset socket | Telefon ohne Headset-Buchse anschließen | Connecter un téléphone sans prise pour micro-casque | Connessione a un telefono senza porta per le cuffie | Conexión de un teléfono sin toma para auriculares | Ligar a um telefone sem entrada para o headset | Een telefoon zonder headset-poort aansluiten | Σύνδεση συσκευής τηλεφώνου χωρίς υποδοχή ακουστικών | Tillslutning af en telefon uden headsetstik | Ansluta en telefon utan headsettuttag | Puhelimen kytkeminen ilman headset-liitäntää | Podłączenie telefonu bez gniazda zestawu słuchawkowego | Подключение телефона без разъема для гарнитуры | Kulaklık girişi olmayan bir telefona bağlama | ヘッドセットソケットのない電話の接続

Connecting a handset lifter | Fernabnehmer anschließen | Connecter un levier de décrochage | Connessione a un sollevatore di cornetta | Conexión de un descolgado | Ligar um elevador de auscultador | Een handset lifter aansluiten | Σύνδεση ακουστικών με συσκευή απάντησης | Tillslutning af rørløfter | Ansluta en lurylftare | Luurinnostajan kytkeminen | Podłączenie podnośnika słuchawek | Подключение лифтера для телефонной трубки | Bir ahize kaldırıcı bağlama | ハンドセットリフターの接続

Connecting an electronic hook switch control | Elektronische Headset-Steuerung anschließen | Connecter une commande de décrochage à distance électronique | Connessione a un controllo dell'interruttore di aggancio/sgancio elettronico | Conexión de un control de gancho conmutador electrónico | Ligar um controlo de interruptor de gancho electrónico | Een elektronische hookschicht aansluiten | Σύνδεση ηλεκτρονικού διακόπτη χειρισμού τερματισμού κλήσεως | Tillslutning af EHS-adapter | Ansluta en elektronisk svarsfunktion | Sähköisen linjanavaustoinnon kytkeminen | Podłączenie sterownika elektronicznego przełącznika wideokowego | Подключение EHS (электронного коннектора базы гарнитуры с телефоном) | Bir uzaktan kumanda anahtarı kontrolüne bağlama | 電子フックスイッチコントロールの接続

Connecting the base station to a PC | Basisstation mit PC verbinden | Connecter la station de base à un PC | Connessione della postazione di base a un PC | Conexión de la estación de base a un PC | Ligar a estação de base a um PC | Het basisstation aansluiten op een pc | Σύνδεση του σταθμού βάσης σε PC | Tillslutning af basestationen til en pc | Ansluta basstationen till en PC | Tukiäsmän kytkeminen tietokoneeseen | Podłączenie stacji bazowej do komputera | Подключение базовой станции к ПК | Baz istasyonunu PC'ye bağlama | ベースステーションとPCの接続

A

see DIP switch settings

B

see DIP switch settings

C

see DIP switch settings

D

see DIP switch settings + CEHS cable Quick Guide

Adjusting the microphone sensitivity | Mikrofonempfindlichkeit einstellen | Régler le signal de tonalité | Regolazione del tono di composizione | Ajuste del tono de llamada | Ajustar o som de marcação | Ajustar a sensibilidade do microfone | Gevoeligheid microfoon aanpassen | Ρύθμιση της ευαισθησίας του μικροφώνου | Justering af mikrofonens følsomhed | Justera mikrofon-känsligheten | Mikrofonin herkkyyden säätäminen | Regulacja wrażliwości mikrofonu | Регулировка чувствительности микрофона | Mikrofon hassasiyetini ayarlama | マイク感度の調整

Adjusting the dial tone | Freizeichen einstellen | Régler le signal de tonalité | Regolazione del tono di composizione | Ajuste del tono de llamada | Ajustar o som de marcação | Kiestoon aanpassen | Ρύθμιση του ήχου κλήσης | Justering af ringetonen | Justera kopplingstonen | Soittoäänien säätäminen | Regulacja sygnału wybierania | Регулировка тонального сигнала готовности линии | Çevir sesini ayarlama | 発信音の調整

Connecting the base station to a PC | Basisstation mit PC verbinden | Connecter la station de base à un PC | Connessione della postazione di base a un PC | Conexión de la estación de base a un PC | Ligar a estação de base a um PC | Het basisstation aansluiten op een pc | Σύνδεση του σταθμού βάσης σε PC | Tillslutning af basestationen til en pc | Ansluta basstationen till en PC | Tukiäsmän kytkeminen tietokoneeseen | Podłączenie stacji bazowej do komputera | Подключение базовой станции к ПК | Baz istasyonunu PC'ye bağlama | ベースステーションとPCの接続

see Headset Quick Guide for how to make a call

Connecting a mobile phone or Bluetooth headset | Mobiltelefon oder Bluetooth-Headset verbinden |
 Connecter un téléphone mobile ou un micro-casque Bluetooth | Connessione a un telefono cellulare o a un paio di cuffie Bluetooth |
 Conexión de un teléfono móvil o un auricular Bluetooth | Ligar a um telemóvel ou headset Bluetooth | Een mobiele telefoon of Bluetooth-headset
 aansluiten | Σύνδεση ενός κινητού τηλεφώνου ή ακουστικού Bluetooth | Tilslutning af en mobiltelefon eller et Bluetooth-headset |
 Ansluta en mobiltelefon eller ett Bluetooth-headset | Matkapuhelimen tai Bluetooth-headsetin kytkeminen |
 Podłączenie telefonu komórkowego lub zestawu słuchawkowego Bluetooth | Подключение мобильного телефона или Bluetooth-гарнитуры |
 Bir cep telefonu veya Bluetooth kulaklığı bağlama | 携帯電話またはBluetooth対応ヘッドセットの接続

Connecting a USB headset | USB-Headset anschließen | Connecter un micro-casque USB | Connessione a un paio di cuffie USB |
 Conexión de un altavoz USB | Ligar um headset USB | Een USB-headset aansluiten | Σύνδεση ακουστικών USB |
 Tilslutning af USB-headset | Ansluta ett USB-headset | USB-headsetin kytkeminen | Podłączenie zestawu słuchawkowego USB |
 Подключение USB-гарнитуры | USB kulaklığı bağlama | USB ヘッドセットの接続

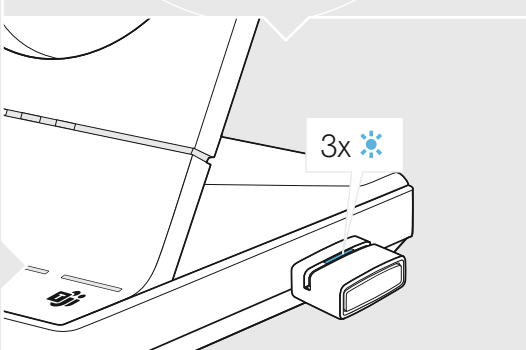
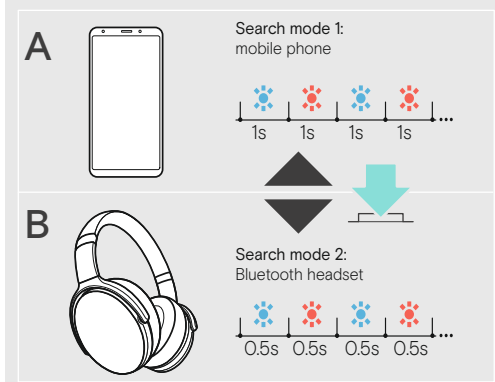
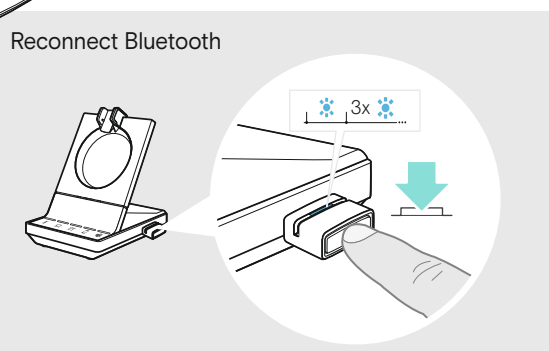
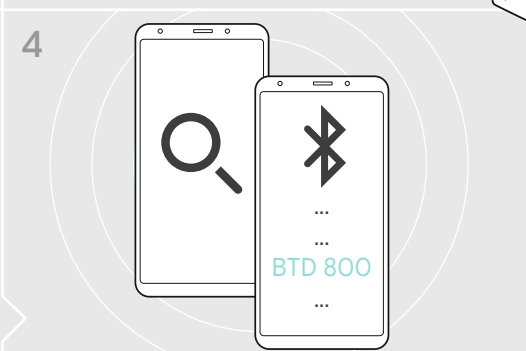
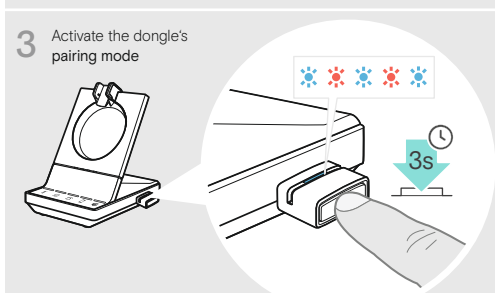
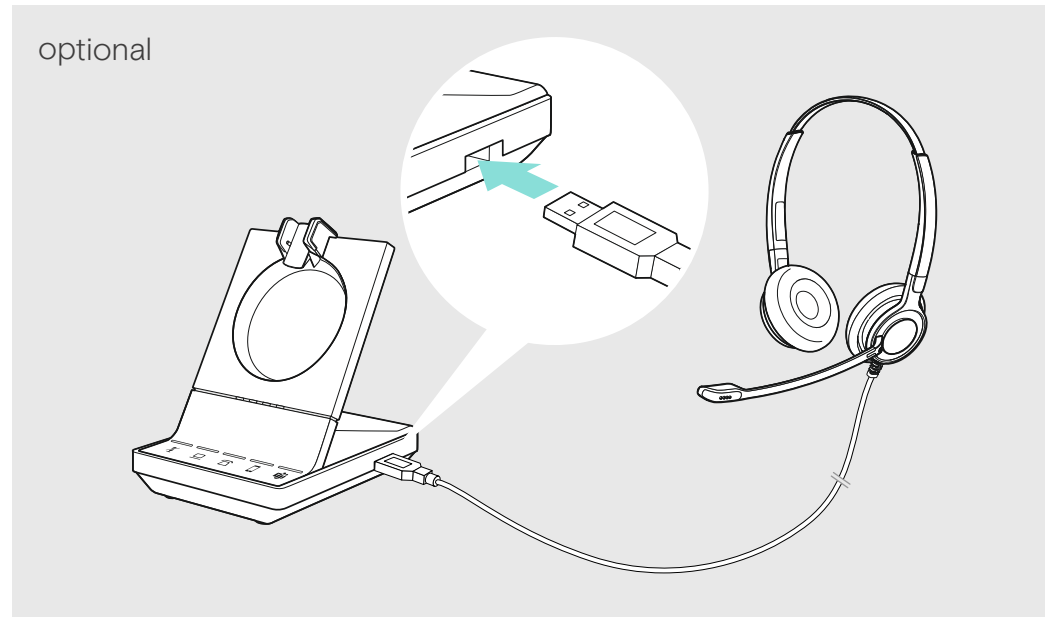
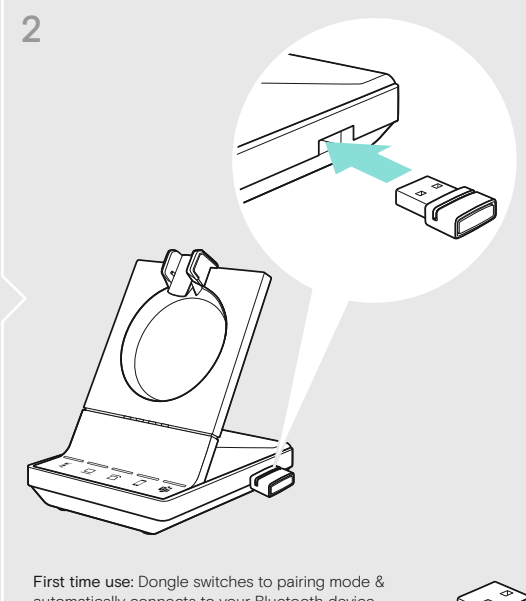
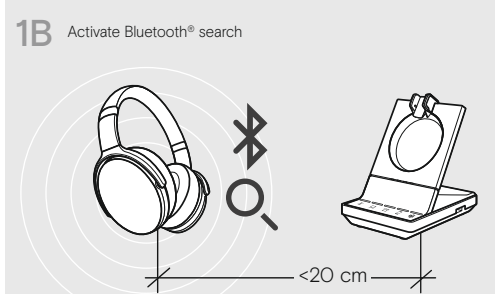
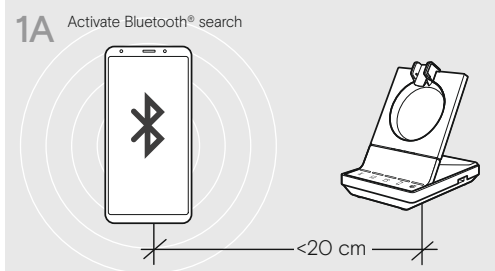

Overview of the LED indications | Übersicht der LED-Anzeigen |
 Aperçu des indications LED | Panoramica degli indicatori LED |
 Resumen de los indicadores LED | Vista geral das indicações LED |
 Overzicht van de indicatielampjes | Επισκόπηση των ενδείξεων
 LED | Oversigt over indikatorlampens signaler |
 Översikt av LED-belysningen | LED-merkkivalojen yleiskatsaus |
 Przegląd stanów diody LED | Обзор светодиодных индикаторов |
 LED göstergelere genel bakış | LED 表示の概要

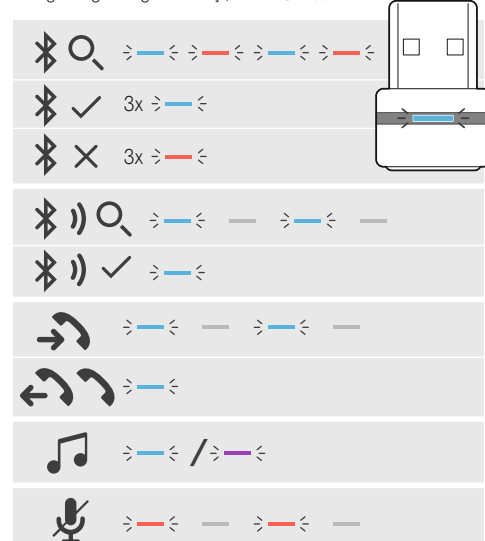

Adjusting the headset system using the DIP switches | Headset-System mit den DIP-Schaltern anpassen | Régler le micro-casque en utilisant le commutateur DIP |
 Regolazione del sistema delle cuffie utilizzando gli interruttori DIP |
 Ajuste del sistema de auricular utilizando los interruptores DIP | Ajustar o sistema do headset usando os interruptores DIP |
 Headsetsystem anpassen d.m.v. DIP-schakelaars | Ρύθμιση του συστήματος ακουστικών με τους διακόπτες DIP |
 Justering af headsetsystemet ved hjælp af DIP-kontakter | Justera headsetsystemet med hjälp av DIP-switchar |
 Headset-järjestelmän säätäminen DIP-kytkimillä | Regulacja systemu słuchawek za pomocą przełączników DIP |
 Настройка системы гарнитуры с помощью переключателей DIP | DIP anahtarları üzerinden kulaklık sistemini ayarlama |
 DIP スイッチを使用するヘッドセットシステムの調整

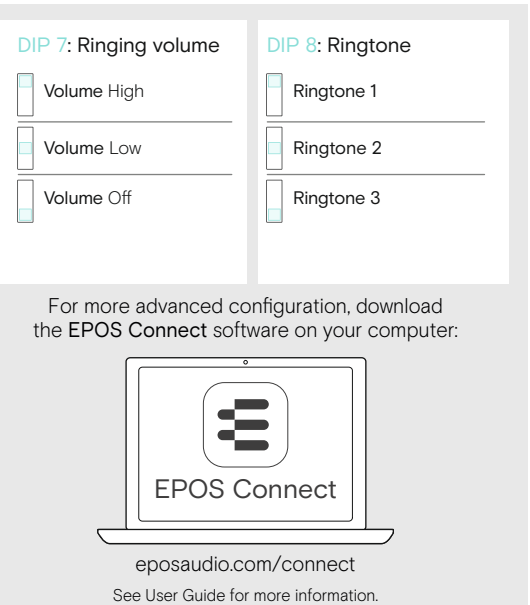
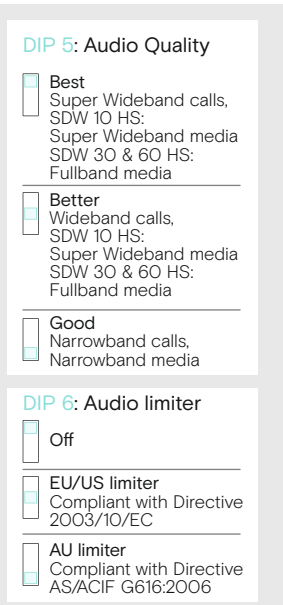
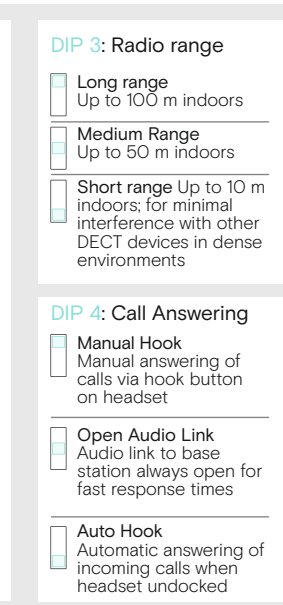
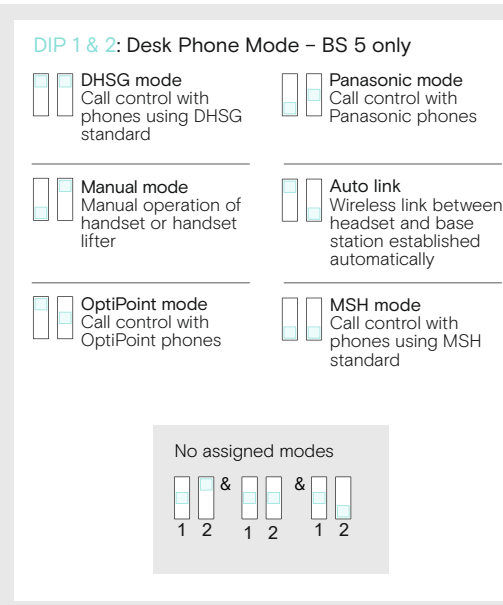
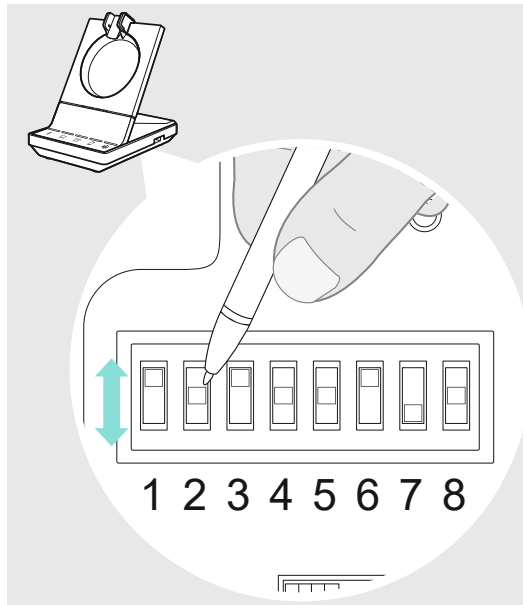

Automatic link establishment | Automatischer Verbindungsaufbau |
 Etablissement de liaison automatique | Creazione automatica del collegamento |
 Establecimiento de conexión automática | Estabelecimento de ligação automática |
 Automatische koppeling | Αυτόματη δημιουργία σύνδεσης |
 Automatisk oprettelse af forbindelse | Automatisk länketablering |
 Automaattinen yhteyden muodostaminen | Automatische tworzenie połączenia |
 Автоматическое установление и поддержание радиосвязи |
 Otomatik bağlantı kurulumu | 自動リンク確立

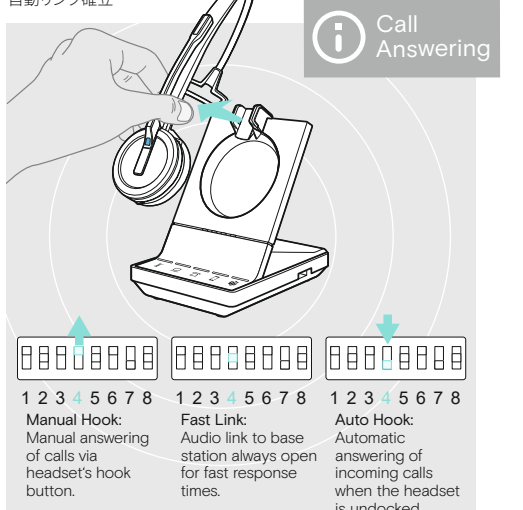

Connecting the Busy light | Busy light anschließen |
 Connecter la Busy light | Connessione alla Busy light |
 Conexión de Busy light | Ligar o Busy light |
 De Busy light aansluiten | Σύνδεση του Busy light |
 Tilslutning af Busy light | Ansluta Busy light |
 Busy lightin kytkeminen | Podłączenie diody zajętości |
 Подключение Busy light | Meşgul ışığı birimini bağlama |
 Busy light の接続

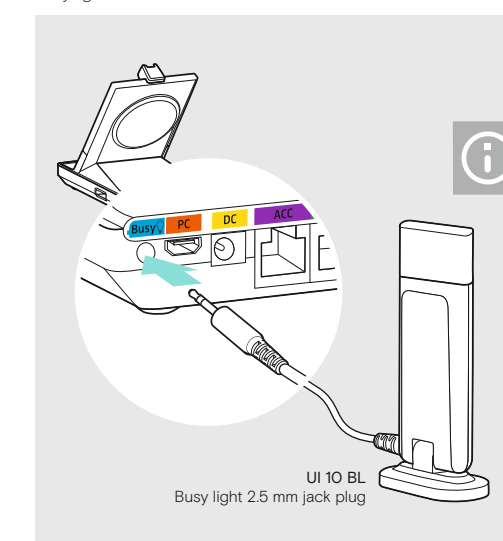

Charging several headsets | Mehrere Headsets laden |
 Charger plusieurs micro-casques | Ricarica di più cuffie |
 Carga de varios auriculares | Carregar vários headsets |
 Meerdere headsets opladen | Φόρτιση διάφορων ακουστικών |
 Opladning af flere headset | Ladda flera headset |
 Useän headsetin lataaminen | Ładowanie kilku słuchawek |
 Зарядка нескольких гарнитур | Birden çok kulaklığı şarj etme |
 複数のヘッドセットの充電

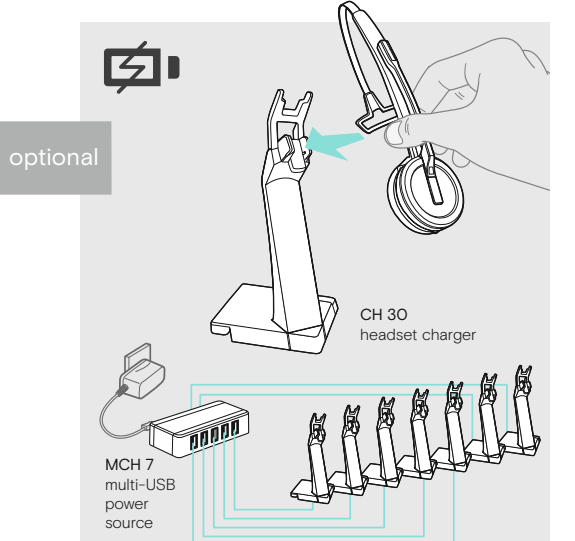

Detailed information | Ausführliche Informationen |
 Informations détaillées | Informazioni dettagliate |
 Información detallada | Informação detalhada |
 Gedetailleerde informatie | Λεπτομερές πληροφορίες |
 Detaljeret information | Detaljerad information |
 Yksityiskohtaiset tiedot | Szczegółowe informacje |
 Подробная информация | Ayrıntılı bilgi | 詳細情報

