

Fellowes

LX SERIES



Please read these instructions before use.
Do not discard: keep for future reference.

Lire ces instructions avant utilisation.
Ne pas jeter : conserver pour référence ultérieure.

Lea estas instrucciones antes de usarlo.
No las deseche: guárdelas para tenerlas como referencia.

Diese Anleitungen vor Gebrauch genau durchlesen.
Bitte nicht entsorgen: zur späteren Bezugnahme aufheben

Prima dell'uso, si raccomanda di leggere questo manuale di istruzioni. Conservare il manuale per consultarlo secondo le necessità.

Dese instructies voor gebruik lezen.Niet weggooiden, maar bewaren om later te kunnen raadplegen.

Läs dessa anvisningar innan du använder apparaten.
Släng inte bort, behåll för framtida bruk.

Læs venligst denne vejledning før anvendelse.
Bør ikke bortskaffes. Behold for fremtidig henvisning.

Lue nämä ohjeet ennen käyttöä.
Älä hävitä: säilytä myöhempää käyttöä varten.

Vennligst les nøye igjennom denne bruksanvisningen før bruk.
Ikke kast den: Ta vare på den for senere referanse.

Przed użyciem proszę zapoznać się z tą instrukcją.
Nie wyrzucać - zachować jako źródło informacji na przyszłość

Перед началом эксплуатации обязательно прочтите данную инструкцию.
Не выбрасывайте данную инструкцию: сохраните ее для последующего использования.

Παρακαλείσθε να διαβάσετε αυτές τις οδηγίες πριν χρησιμοποιήσετε το προϊόν.
Μην τις απορρίψετε: κρατήστε τις για μελλοντική αναφορά

Kullanmadan önce lütfen bu talimatları okuyun.
Atmayın: ileride başvurmak üzere saklayın.

Před použitím si přečtěte tyto pokyny.
Nelikvidujte: uschovejte pro budoucí použití.

Pred použitím si prečítajte tieto pokyny.Nezahadzujte: odložte pre budúce použitie.

Kérjük, hogy használat előtt olvassa el az utasításokat!
Az utasításokat ne dobja ki; tartsa meg referenciaanyagként való jövőbeni használatra.

Leia estas instruções antes da utilização.
Não as deite fora: conserve-as para consulta futura.

Pročitajte ove upute prije upotrebe.
Nemojte baciti: sačuvajte za buduću upotrebu.

Molimo da ova uputstva pročitate pre upotrebe.
Nemojte ih baciti: sačuvajte ih za ubuduće.

Моля, прочетете тези инструкции преди употреба.
Не изхвърляйте: пазете за справки в бъдеще.

Vă rugăm să citiți aceste instrucțiuni înainte de utilizare.
Nu aruncați: păstrați pentru o consultare ulterioară.

يرجى الاطلاع على الإرشادات قبل الاستعمال.
لا يجب التخلص من هذه الإرشادات. ويرجى حفظها للرجوع إليها في المستقبل.

נא לקרוא הוראות אלה לפני השימוש.
אין להשליך: שמרו לעיונכם בעתיד.

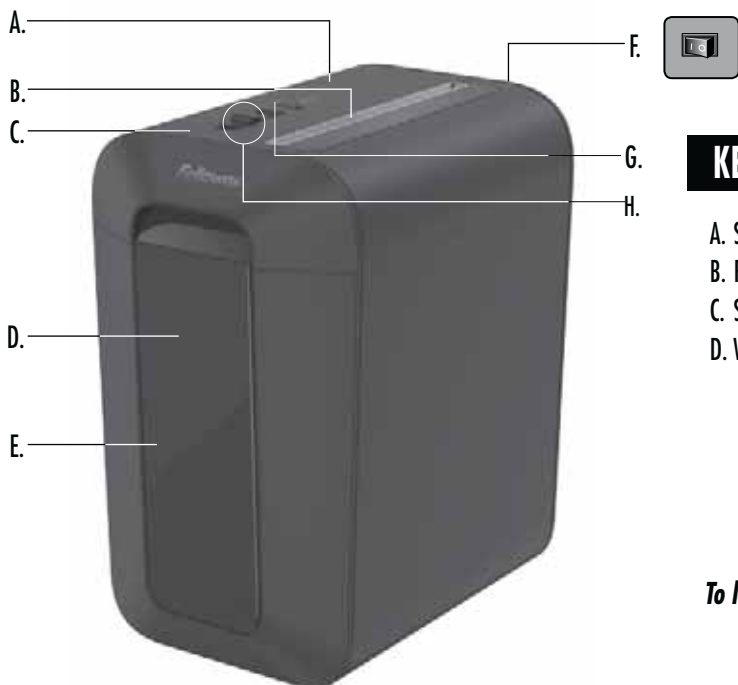

KEY

- | | | |
|----------------------------|----------------------------|----------------------------|
| A. Shredder head | E. Bin | H. Control switch and LEDs |
| B. Paper/credit card entry | F. Disconnect power switch | ▷ 1. Auto-On (white) |
| C. SafeSense® Technology | ○ 1. OFF | ○ 2. OFF |
| D. Window | 2. ON | ◀◀ 3. Reverse |
| | G. See safety instructions | 🔥 4. Overheat (red) |
| | | ⚠ 5. SafeSense® (yellow) |

To learn more about Fellowes products and features go to www.fellowes.com

CAPABILITIES

Will shred: Paper, small paper clips, plastic credit cards and staples
Will not shred: CD/DVDs, Continuous forms, adhesive labels, transparencies, newspaper, cardboard, large paper clips, laminates or plastic other than noted above
Paper shred size:
 Cross-Cut.....4mm x 40mm

Maximum:
 Sheets per pass10*
 Cards per pass.....1*
 Paper width.....222mm
 *70g A4 paper at 220-240V, 50/60 Hz, 1.2Amps; heavier paper, humidity or other than rated voltage may reduce capacity. Maximum recommended daily usage rates: 100 sheets; 5 credit cards. 🗑 10 sheets per pass.
 Fellowes SafeSense® shredders are designed to be operated in home and office environments ranging between 50 – 80 degrees Fahrenheit (10 – 26 degrees Celsius) and 40 – 80% relative humidity.

⚠ WARNING: IMPORTANT SAFETY INSTRUCTIONS — Read Before Using!

- 📖 • Operation, maintenance, and service requirements are covered in the instruction manual. Read the entire instruction manual before operating shredders.
- 👶 • Keep away from children and pets. Keep hands away from paper entry. Always set to off or unplug when not in use.
- 🚫 • Keep foreign objects – gloves, jewelry, clothing, hair, etc. – away from shredder openings. If object enters top opening, switch to Reverse (◀◀) to back out object.
- 🚫 • DO NOT use aerosol products, petroleum based or aerosol lubricants on or near shredder. DO NOT USE “CANNED AIR” OR “AIR DUSTERS” ON SHREDDER. Vapors from propellants and petroleum based lubricants may combust causing serious injury.
- ⚡ • Do not use if damaged or defective. Do not disassemble shredder. Do not place near or over heat source or water.
- Avoid touching exposed cutting blades under shredder head.
- This shredder has an ON/OFF Switch (F) that must be in the ON (|) position to operate shredder. In case of emergency, move switch to OFF (○) position. This action will stop shredder immediately.
- Shredder must be plugged into a properly grounded wall outlet or socket of the voltage and amperage designated on the label. The grounded outlet or socket must be installed near the equipment and easily accessible. Energy converters, transformers, or extension cords should not be used with this product.
- FIRE HAZARD – Do NOT shred greeting cards with sound chips or batteries.
- For indoor use only.
- Unplug shredder before cleaning or servicing.

BASIC SHREDDING OPERATION



Continuous operation:

Up to 6-minute maximum

NOTE: Shredder runs briefly after each pass to clear entry. Continuous operation beyond 6-minutes will trigger 20-minute cool down period.

PAPER/CARD

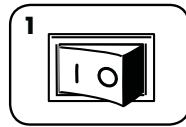

1 Plug in and put disconnect power switch in ON (I) position

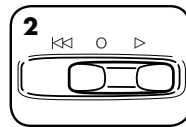

2 Set to Auto-On (>)

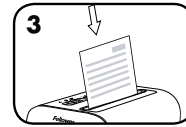

3 Feed paper/card straight into paper entry and release

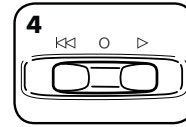

4 When finished shredding set to OFF (O)

ADVANCED PRODUCT FEATURES



SAFESENSE® TECHNOLOGY

Stops shredding immediately when hands touch the paper opening.

SET-UP AND TESTING

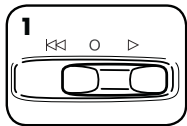

1 Set to Auto-On (>) to activate SafeSense®

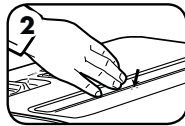

2 Touch test area and look for the SafeSense® indicator to illuminate

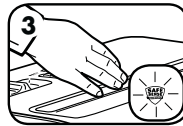

3 SafeSense® is active and working properly

PRODUCT MAINTENANCE

OILING SHREDDER



All cross-cut shredders require oil for peak performance. If not oiled, a machine may experience diminished sheet capacity, intrusive noise when shredding and could ultimately stop running. To avoid these problems, we recommend you oil your shredder each time you empty your waste bin.

FOLLOW OILING PROCEDURE BELOW AND REPEAT TWICE

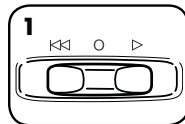

1 Set to Off (O)

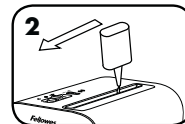

2 *Apply oil across entry

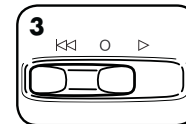

3 Set to Reverse (<<) for 2-3 seconds

CAUTION *Only use a non-aerosol vegetable oil in long nozzle container such as Fellowes 35250



TROUBLESHOOTING



Overheat Indicator: When the Overheat Indicator is illuminated, the shredder has exceeded its maximum operating temperature and needs to cool down. This indicator will remain illuminated and the shredder will not operate for the duration of the recovery time. See Basic Shredding Operation for more information about the continuous operation and recovery time for this shredder.

PAPER JAM

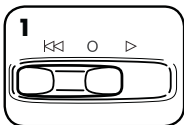

1 Set to Reverse (<<)

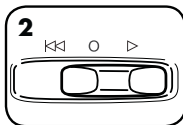

2 Alternate slowly back and forth

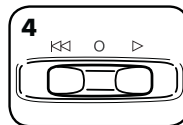
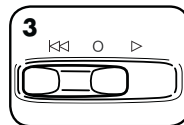

4 Set to Off (O) and unplug

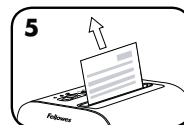

5 Gently pull uncut paper from paper entry. Plug in.

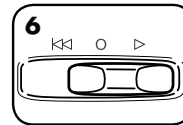

6 Set to Auto-On (>) and resume shredding

LIMITED PRODUCT WARRANTY

Limited Warranty: Fellowes, Inc. ("Fellowes") warrants the parts of the machine to be free of defects in material and workmanship and provides service and support for 2 years from the date of purchase by the original consumer. Fellowes warrants the cutting blades of the machine to be free from defects in material and workmanship for 5 years from the date of purchase by the original consumer. If any part is found to be defective during the warranty period, your sole and exclusive remedy will be repair or replacement, at Fellowes' option and expense, of the defective part. This warranty does not apply in cases of abuse, mishandling, failure to comply with product usage standards, shredder operation using an improper power supply (other than listed on the label), or unauthorized repair. Fellowes reserves the right to charge the consumers for any additional costs

Australia Residents Only:

Our goods come with guarantees that cannot be excluded under the Australian Consumer Law. You are entitled to a replacement or refund for a major failure and for compensation for any other reasonably foreseeable loss or damage. You are also entitled to have the goods repaired or replaced if the goods fail to be of acceptable quality and the failure does not amount to a major failure. The benefits under Fellowes' Warranty are in addition to other rights and remedies under a law in relation to the shredder.

incurred by Fellowes to provide parts or services outside of the country where the shredder is initially sold by an authorized reseller. ANY IMPLIED WARRANTY, INCLUDING THAT OF MERCHANTABILITY OR FITNESS FOR A PARTICULAR PURPOSE, IS HEREBY LIMITED IN DURATION TO THE APPROPRIATE WARRANTY PERIOD SET FORTH ABOVE. In no event shall Fellowes be liable for any consequential or incidental damages attributable to this product. This warranty gives you specific legal rights. The duration, terms, and conditions of this warranty are valid worldwide, except where different limitations, restrictions, or conditions may be required by local law. For more details or to obtain service under this warranty, please contact us or your dealer.

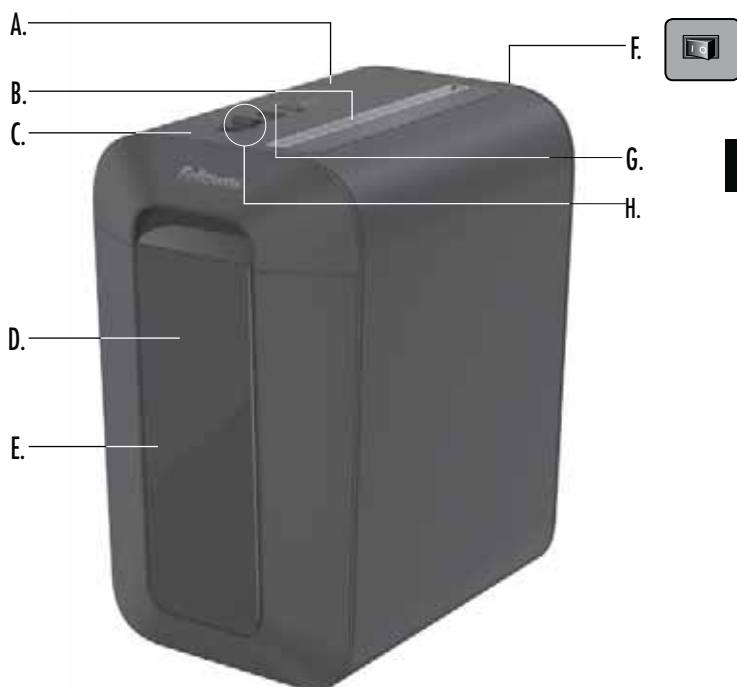

LÉGENDE

A. Tête du destructeur	E. Corbeille	H. Coupe-circuit de sécurité
B. Insertion papier/ carte de crédit	F. Interrupteur d'alimentation	▷ 1. Automatique (blanc)
C. Technologie SafeSense®	○ 1. ARRÊT	○ 2. ARRÊT
D. Fenêtre de visualisation	I 2. MARCHE	◀◀ 3. Marche arrière
	G. Se reporter aux instructions de sécurité ci-dessous	🔥 4. Surchauffe (rouge)
		⚠ 5. SafeSense® (jaune)

Pour en savoir plus sur les produits et les caractéristiques des produits Fellowes, consultez le site www.fellowes.com

CARACTÉRISTIQUES

Détruit : le papier, les petits trombones, les cartes de crédit en plastique, les agrafes et le pourriel non ouvert

Ne détruit pas : le papier en continu, les étiquettes autocollantes, les transparents, les journaux, les CD/DVD, le carton, les trombones de grande taille, les documents laminés, les dossiers, les radiographies ou les plastiques autres que ceux mentionnés ci-dessus

Format de coupe papier coupe transversale:





Coupe croisée (en confetti) 4 mm x 40 mm

Maximum :

feuilles par cycle.....	10*
cartes par cycle	1*
Largeur papier	224 mm

*A4 (70 g), à 220-240 V, 50/60 Hz, 1,2A ; le papier plus dense, l'humidité ou une tension autre que la tension nominale peuvent réduire la capacité. Taux d'utilisation quotidiens maximum recommandés : 500 feuilles ; 25 cartes bancaires.

⚠ AVERTISSEMENT : CONSIGNES DE SÉCURITÉ IMPORTANTES — Lire avant toute utilisation !

-  • Les instructions d'utilisation et de maintenance ainsi que les exigences d'entretien sont couvertes dans le manuel de l'utilisateur. Lire l'ensemble du manuel de l'utilisateur avant d'utiliser le destructeur.
-  • Tenir les enfants et les animaux à l'écart de la machine. Tenir les mains à distance de la fente d'insertion du papier. Toujours mettre l'appareil hors tension et le débrancher s'il n'est pas utilisé.
-  • Garder les corps étrangers (gants, bijoux, vêtements, cheveux, etc.) à l'écart des ouvertures du destructeur. Si un objet entre par l'ouverture supérieure, basculer l'interrupteur sur Marche arrière (◀◀) pour le retirer.
-  • NE JAMAIS se servir de produits aérosols, de lubrifiants en aérosol ou à base de pétrole sur ou à proximité du destructeur. NE PAS UTILISER « D'AIR COMPRIMÉ » OU DE « BOMBE ANTI-POUSSIÈRE » SUR LE DESTRUCTEUR. Les gaz de propulsion et ceux issus des lubrifiants à base de pétrole sont inflammables et peuvent être à l'origine de sérieuses blessures.
-  • Ne pas utiliser le destructeur s'il est endommagé ou défectueux. Ne pas démonter le destructeur. Ne pas placer sur ou à proximité d'une source de chaleur ou de l'eau.
- Ce destructeur possède un interrupteur MARCHE/ARRÊT (D) qui doit être en position MARCHE (I) pour fonctionner. En cas d'urgence, mettre l'interrupteur en position ARRÊT (O). Cette action arrête le destructeur immédiatement.
- Éviter de toucher les lames de coupe mises à nu sous la tête de destruction.
- Le destructeur doit être branché à une prise murale avec la tension et l'intensité indiquées sur l'étiquette. La prise doit être installée près de l'appareil et être facilement accessible. Ne pas utiliser de convertisseur d'énergie, de transformateur ni de rallonge avec ce produit.
- RISQUE D'INCENDIE — Ne PAS détruire les cartes de vœux équipées de puces sonores ou de piles.
- Pour un usage à l'intérieur uniquement.
- Débranchez broyeur avant le nettoyage ou l'entretien.

DESTRUCTION DE BASE



Fonctionnement en continu :

6 minutes au maximum

REMARQUE : le destructeur tourne un bref instant après chaque cycle pour dégager l'entrée. Un fonctionnement en continu de plus de 6 minutes déclenche une période de refroidissement de 20 minutes.

PAPIER/CARTE

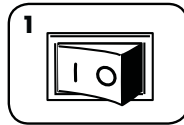

1 Brancher et mettre l'interrupteur d'alimentation en position MARCHÉ (I)

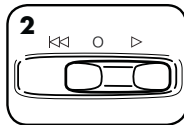

2 Mettre en démarrage automatique (▷)

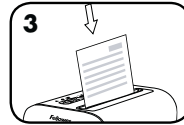

3 Insérer la carte ou le papier bien droit dans la fente d'insertion du papier, puis lâcher

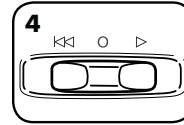

4 À la fin de la destruction, mettre en position ARRÊT (◊)

FONCTIONNALITÉS AVANCÉES



SAFESENSE® TECHNOLOGIE SAFESENSE®

La destruction s'arrête immédiatement lorsque les mains touchent l'ouverture d'insertion du papier.

RÉGLAGE ET TEST

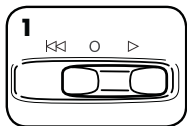

1 Mettre en démarrage automatique (▷) pour activer SafeSense®

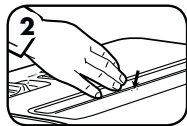

2 Toucher la zone de test et regarder si l'indicateur SafeSense® s'allume

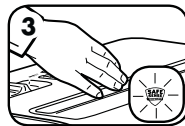

3 SafeSense® est activé et fonctionne correctement

ENTRETIEN DU PRODUIT

HUILAGE DU DESTRUCTEUR



Tout destructeur à coupe croisée (en confetti) nécessite de l'huile pour assurer des performances optimales. S'il n'est pas huilé, l'appareil pourrait avoir une capacité réduite, faire des bruits dérangeants lors du déchiqueteuse et, finalement, s'arrêter de fonctionner. Pour éviter ces problèmes, nous recommandons de lubrifier le destructeur à chaque fois que la corbeille est vidée.

SUIVRE LA PROCÉDURE DE LUBRIFICATION CI-DESSOUS ET LA RÉPÉTER DEUX FOIS

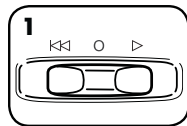

1 Mettre en position Arrêt (◊)

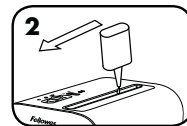

2 *Mettre de l'huile en travers de l'insertion

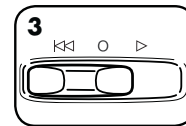

3 Maintenir la position Marche arrière (◄◄) enfoncée pendant 2 à 3 secondes

ATTENTION *N'utiliser que de l'huile végétale dans un conteneur à long col sans aérosol telle que l'huile Fellowes 35250

DÉPANNAGE



Indicateur de surchauffe : l'indicateur de surchauffe s'allume lorsque le destructeur a dépassé sa température de fonctionnement maximum et a besoin de refroidir. Cet indicateur reste allumé et le destructeur ne fonctionne pas pendant la période de refroidissement. Voir la partie Destruction de base pour plus d'informations sur le fonctionnement en continu et la période de refroidissement de ce destructeur.

BOURRAGE PAPIER

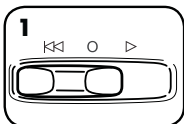

1 Mettre en position Marche arrière (◄◄)

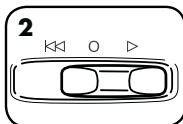

2 Effectuer en douceur un mouvement de va-et-vient

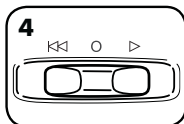
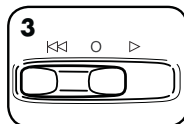

4 Mettre en position Arrêt (◊) et débrancher

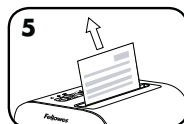

5 Retirer délicatement de la fente le document non détruit. Brancher.

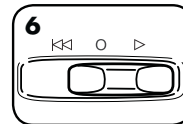

6 Mettre en démarrage automatique (▷) et reprendre la destruction

GARANTIE LIMITÉE DU PRODUIT

Garantie limitée : Fellowes, Inc. (« Fellowes ») garantit les pièces de l'appareil contre tout vice de fabrication et de matériau et fournit entretien et assistance pendant une période de 2 ans à partir de la date d'achat par le consommateur initial. Fellowes garantit que les lames de coupe de l'appareil sont exemptes de tout vice provenant d'un défaut de matière ou de fabrication pendant une période de 5 ans à partir de la date d'achat par le consommateur initial. Si une pièce s'avère défectueuse pendant la période de garantie, votre seul et unique recours sera la réparation ou le remplacement de la pièce défectueuse selon les modalités et aux frais de Fellowes. Cette garantie ne s'applique pas en cas d'abus, de manipulation incorrecte, de non-respect des normes d'utilisation du produit, d'utilisation du produit avec une alimentation électrique inadéquate (autre que celle indiquée sur l'étiquette) ou de réparation non autorisée. Fellowes se réserve le droit de facturer aux clients tous frais supplémentaires dans l'éventualité où Fellowes doit fournir des pièces ou services en dehors du pays d'achat d'origine du destructeur, auprès d'un revendeur autorisé. TOUTE GARANTIE IMPLICITE, Y COMPRIS CELLE DE COMMERCIALISATION OU D'ADAPTATION À UN USAGE PARTICULIER,

EST PAR LA PRÉSENTE LIMITÉE EN DURÉE À LA PÉRIODE DE GARANTIE APPROPRIÉE, DÉFINIE CI-DESSUS. Fellowes ne pourra en aucun cas être tenu responsable de dommages indirects ou accessoires imputables à ce produit. Cette garantie vous donne des droits spécifiques. La durée, les conditions générales et les conditions de cette garantie sont valables dans le monde entier, excepté en cas de prescription, de restrictions ou de conditions exigibles par les lois locales. Pour plus de détails ou pour obtenir un service sous garantie, veuillez nous contacter ou vous adresser à votre revendeur. Pour les résidents d'Australie uniquement : Les garanties de nos produits ne peuvent pas être exclues en vertu de la loi australienne sur la protection des consommateurs (Australian Consumer Law). Vous avez droit à un remplacement ou remboursement en cas de panne majeure et à une indemnisation pour toute autre perte ou tout autre dommage raisonnablement prévisible. Vous avez également le droit de faire réparer les produits ou de les remplacer si leur qualité n'est pas acceptable et que cette défaillance n'équivaut pas à une panne majeure. Les avantages liés à la garantie de Fellowes s'ajoutent aux autres droits et recours découlant de toute loi applicable au destructeur.

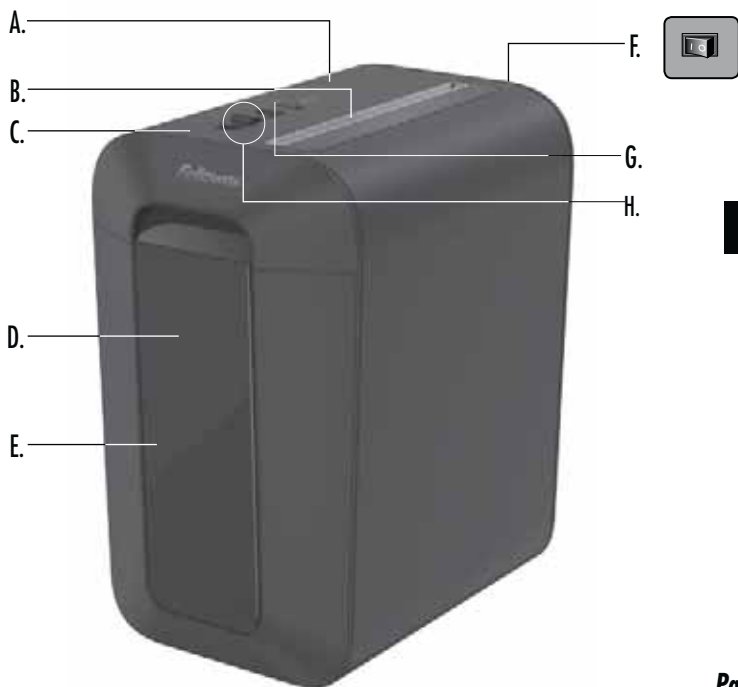

COMPONENTES

- | | | |
|---|---|------------------------------------|
| A. Cabezal de la destructora | E. Papelera | H. Interruptor de control |
| B. Entrada para tarjetas de crédito y papel | F. Interruptor de desconexión de la alimentación | ▷ 1. Encendido automático (blanco) |
| C. Tecnología SafeSense® | ○ 1. APAGADO | ○ 2. APAGADO |
| D. Ventana | I 2. ENCENDIDO | ◀◀ 3. Retroceso |
| | G. Consulte a continuación las instrucciones de seguridad | 🔥 4. Sobrecalentamiento (rojo) |
| | | ⚠ 5. SafeSense® (amarillo) |

Para obtener más información sobre los productos y funciones de Fellowes, visite www.fellowes.com

CARACTERÍSTICAS GENERALES

Destruye: papel, sujetapapeles pequeños, tarjetas de crédito de plástico, grapas y folletos de propaganda sin abrir

No destruye: formularios continuos, etiquetas adhesivas, transparencias, periódicos, CD/DVD, cartulina, sujetapapeles grandes, plastificados, carpetas para archivar documentos, radiografías u otro tipo de plásticos que no sean los mencionados

Tamaño de corte del papel:

cruzado..... 4 mm x 40 mm







Máximo:

Hojas por pasada..... 10*
tarjetas por pasada..... 1*

Ancho del papel..... 224 mm

*Papel A4 (70 g) a 220-240 V/50/60 Hz, 1,2 A; el papel de gramaje superior, la humedad o un voltaje diferente al nominal puede reducir la capacidad. Tasas diarias máximas recomendadas de uso diario: 500 hojas; 25 tarjetas de crédito.

⚠ ADVERTENCIA: INSTRUCCIONES DE SEGURIDAD IMPORTANTES — ¡Léalas antes de usar la destructora!

-  Los requisitos de funcionamiento, mantenimiento y servicios se explican en el manual de instrucciones. Lea completamente el manual de instrucciones antes de usar destructoras de papel.
-   Aleje la destructora de niños y animales. No acerque las manos a la entrada de papel. Apague o desenchufe el equipo cuando no esté en uso.
-   Mantenga objetos extraños (guantes, joyas, ropa, cabello, etc.) lejos de las entradas de la destructora. Si algún objeto se introduce en la abertura superior, ponga la destructora en Retroceso (◀◀) para retirar el objeto.
-  NO utilice aerosoles, lubricantes basados en petróleo o lubricantes en aerosol sobre la destructora o cerca de ella. NO UTILICE "AIRE A PRESIÓN" ni "AEROSOL PARA QUITAR POLVO" EN LA DESTRUCTORA. Los vapores producidos por lubricantes basados en petróleo o propulsores pueden prender fuego y causar lesiones graves.
-  No utilice el equipo si está dañado o defectuoso. No desmonte la destructora. No coloque el equipo cerca ni encima de una fuente de calor o agua.
- Evite tocar las cuchillas situadas debajo de la cabeza de la destructora.
- Esta destructora cuenta con un Interruptor de ENCENDIDO/APAGADO (F) que debe estar en la posición de ENCENDIDO (I) para que la máquina funcione. En caso de emergencia, coloque el interruptor en la posición de APAGADO (O). Esta acción detendrá inmediatamente la destructora.
- La destructora debe estar enchufada en un enchufe de pared del voltaje y amperaje indicados en la etiqueta. El enchufe debe estar instalado cerca del equipo y ser de fácil acceso. No deben de usarse con este producto convertidores de energía, transformadores ni cables extensibles.
- PELIGRO DE INCENDIO – NO destruya tarjetas de salud que posean chips de sonido o pilas.
- Para uso en interiores solamente.
- Desconecte trituradora antes de la limpieza o el mantenimiento.

FUNCIONAMIENTO BÁSICO DE DESTRUCCIÓN



Funcionamiento continuo:
hasta un máximo de 6 minutos

NOTA: la destructora funciona brevemente después de cada pasada para limpiar la entrada. El funcionamiento continuo durante más de 6 minutos activará el periodo de enfriamiento de 20 minutos.

PAPEL/TARJETA

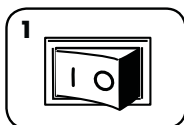

1 Enchufe la destructora y coloque el interruptor de desconexión de energía en la posición de ENCENDIDO (I)

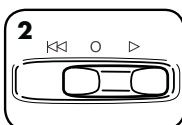

2 Presione Encendido automático (▷)

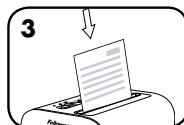

3 Introduzca el papel o la tarjeta directamente en la entrada de papel y suéltelo

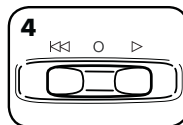

4 Cuando termine de triturar, presione el botón de APAGADO (○)

FUNCIONES AVANZADAS DEL PRODUCTO



SAFESENSE® TECNOLOGÍA SAFESENSE®

Defiende la destrucción inmediatamente cuando las manos tocan la abertura para papeles.

CONFIGURACIÓN Y PRUEBA

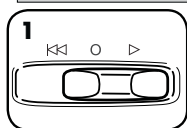

1 Presione Encendido automático (▷) para activar SafeSense®

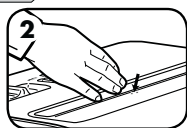

2 Toque el área de prueba y observe si se ilumina el indicador SafeSense®

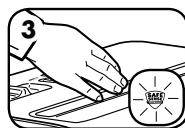

3 La función SafeSense® está activada y funciona adecuadamente

MANTENIMIENTO DEL PRODUCTO

ENGRASE DE LA DESTRUCTORA



Todas las destructoras de corte en partículas necesitan aceite para funcionar al máximo rendimiento. Si no se engrasan, podría verse reducido el número de hojas que pueden destruir, podría aparecer un ruido molesto durante su funcionamiento e, incluso, podrían dejar de funcionar. Para evitar estos problemas, recomendamos engrasar la destructora cada vez que se vacíe la papelera.

REALICE EL SIGUIENTE PROCEDIMIENTO DE ENGRASE Y REPÍTALO DOS VECES

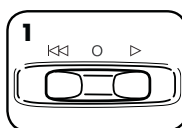

1 Apáguela (○).

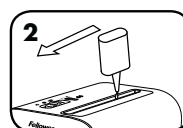

2 *Aplique aceite en la entrada

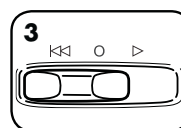

3 Presione y mantenga presionado Retroceso (◀◀) durante 2 ó 3 segundos

PRECAUCIÓN *Use sólo aceite vegetal, pero no en formato de aerosol sino en un contenedor de boquilla larga, como el Fellowes N° 35250



RESOLUCIÓN DE PROBLEMAS



Indicador de sobrecalentamiento: cuando se ilumina el Indicador de sobrecalentamiento, la destructora ha sobrepasado su temperatura máxima de funcionamiento y tiene que enfriarse. Este indicador permanecerá iluminado y la destructora no funcionará durante la duración del tiempo de recuperación. Vea Operación de destrucción básica para obtener más información sobre el funcionamiento continuo y el tiempo de recuperación para esta destructora.

PAPEL ATASCADO

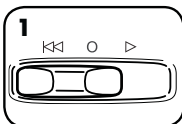

1 Presione Retroceso (◀◀)

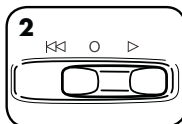

2 Alterne lentamente hacia delante y hacia atrás

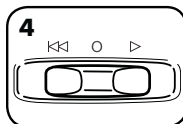
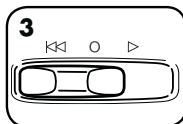

4 Apáguela (○) y desenchúfela



5 Tire suavemente del papel sin cortar de la entrada del papel. Enchúfela.

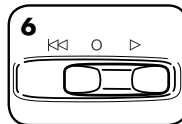

6 Presione Encendido automático (▷) para reanudar la trituración

GARANTÍA LIMITADA DEL PRODUCTO

Garantía limitada: Fellowes, Inc. ("Fellowes") garantiza que las piezas de la máquina no poseen defectos de material ni de mano de obra y proporciona servicio y soporte técnico durante 2 años a partir de la fecha en que el consumidor original haya adquirido el producto. Fellowes garantiza la ausencia de defectos de material y mano de obra de las cuchillas de corte de la máquina durante 5 años a partir de la fecha en que el consumidor original haya adquirido el producto. Si se encuentra algún defecto en cualquiera de las piezas durante el periodo de garantía, la única y exclusiva solución será la reparación o el cambio de la pieza defectuosa, a criterio y cuenta de Fellowes. Esta garantía no será de aplicación en casos de uso excesivo, mal uso, incumplimiento de las condiciones de uso del producto, uso de la destructora con una fuente de energía inadecuada (distinta a la indicada en la etiqueta) o en casos de reparación no autorizada. Fellowes se reserva el derecho de cobrar al consumidor los costos adicionales incurridos por parte de Fellowes al proveer piezas o servicios fuera del país donde la destructora se haya vendido inicialmente a través de un vendedor autorizado. CUALQUIER GARANTÍA IMPLÍCITA, INCLUIDA LA DE COMERCIALIZACIÓN O APTITUD PARA UN

PROPÓSITO DETERMINADO, QUEDA LIMITADA POR LA PRESENTE EN SU DURACIÓN AL CORRESPONDIENTE PERIODO DE GARANTÍA ESTABLECIDO ANTERIORMENTE. En ningún caso Fellowes será responsable de ningún daño, directo o indirecto, que pueda atribuirse a este producto. Esta garantía le confiere derechos legales específicos. La duración, los términos y las condiciones de esta garantía son válidos en todo el mundo, excepto en los lugares donde la legislación local exija limitaciones, restricciones o condiciones diferentes. Para obtener más detalles o recibir servicio conforme a esta garantía, comuníquese con nosotros o con su distribuidor. Para los residentes en Australia solamente: Nuestros productos vienen con garantías que no se pueden excluir según la ley australiana del consumidor. Usted tiene derecho a la sustitución o al reembolso si se produce un fallo importante o a que le compensen por otros daños o pérdidas previsibles razonablemente. También tiene derecho a que reparen o sustituyan el producto si el producto no es de calidad aceptable y el fallo no supone un fallo importante. Los beneficios bajo la Garantía de Fellowes son adicionales a otros derechos y remedios según la ley en relación con la destructora.

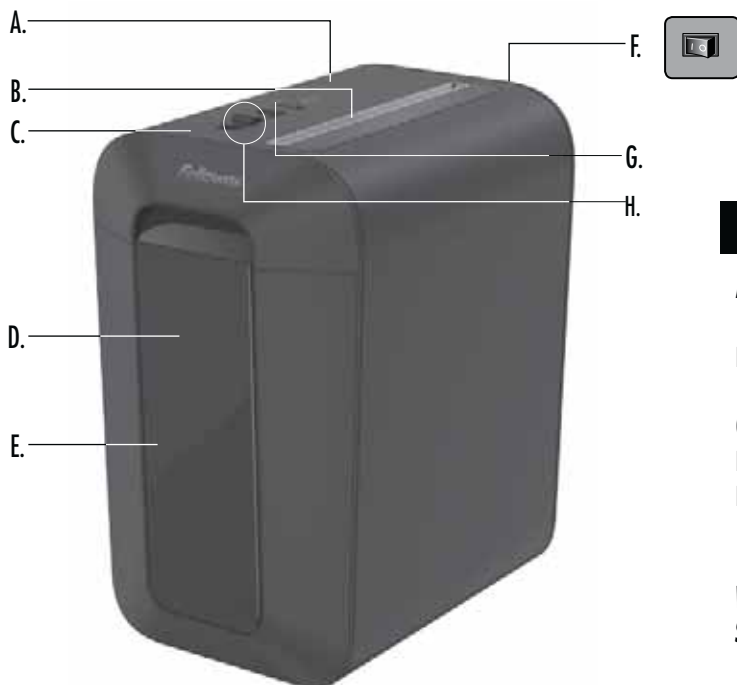

LEGENDE

- | | | |
|---------------------------------------|---|---|
| A. Aktenvernichter-Schneidkopf | F. Netz-Trennschalter
○ 1. AUS
I 2. EIN | H. Bedienschalter
▷ 1. Auto-Ein (weiß)
○ 2. AUS
◀◀ 3. Rückwärts
🔥 4. Überhitzen (rot)
🟡 5. SafeSense® (gelb) |
| B. Einzug für Papier/
Kreditkarten | G. Siehe nachstehende
Sicherheitshinweise | |
| C. SafeSense®-Technologie | | |
| D. Sichtfenster | | |
| E. Auffangbehälter | | |

Weitere Informationen über die Produkte und Funktionen von Fellowes finden Sie unter www.fellowes.com

Die maximale Geräuschabstrahlung dieses Geräts beträgt 70 dB(A)

LEISTUNGSMERKMALE

Wird zerkleinert: Papier, kleine Büroklammern, Kunststoffkreditkarten, Heftklammern, und ungeöffnetes Werbematerial

Wird nicht zerkleinert: Endlospapier, Klebeetiketten, Folien, Zeitungspapier, CDs/DVDs, Karton, große Büroklammern, Laminare, Aktenordner, Röntgenaufnahmen oder Kunststofffolien, außer den Vorgenannten

Schnittgröße:

Partikelschnitt 4 mm x 40 mm

Maximum:









Blätter pro Arbeitsgang..... 10*

Karten pro Arbeitsgang..... 1*

Papierbreite 224 mm

*A4 (70g), Papier bei 220-240V, 50/60 Hz, 1,2 A; dickeres Papier, Feuchtigkeit oder eine andere als die zugelassene Spannung können die Leistung reduzieren. Empfohlene tägliche maximale Benutzungsraten: 500 Blätter, 25 Kreditkarten.

⚠️ ACHTUNG: WICHTIGE SICHERHEITSHINWEISE - Vor Gebrauch lesen!

-  • Die Bedienungs-, Wartungs- und Instandhaltungsanforderungen sind in der Bedienungsanleitung beschrieben. Vor dem Betrieb eines Aktenvernichters die gesamte Bedienungsanleitung lesen.
-    • Von Kindern und Haustieren fernhalten. Die Finger vom Papiereinzug fernhalten. Wenn nicht in Benutzung, stets auf Aus stellen oder den Stecker herausziehen.
-   • Fremdkörper - Handschuhe, Schmuck, Kleidung, Haar usw. - vom Papiereinzug fernhalten. Falls ein Objekt in die obere Öffnung gerät, auf Rückwärts (◀◀) drücken, um es rückwärts zu entfernen.
-  • KEINE Aerosolprodukte, Schmiermittel auf Petroleum- oder Aerosolbasis am Aktenvernichter oder in seiner Nähe verwenden. KEINE „LUFTKONSERVEN“ ODER „DRUCKLUFTREINIGER“ AM AKTENVERNICHTER VERWENDEN. Dämpfe von Treibgasen und Schmiermitteln auf Petroleumbasis können sich unter Umständen entzünden und dadurch ernsthafte Verletzungen verursachen.
-  • Gerät nicht verwenden, wenn es beschädigt oder defekt ist. Den Aktenvernichter nicht auseinander nehmen. Nicht in der Nähe von - oder über - Wasser oder Wärmequellen aufstellen.

- Die freiliegenden Messer unter dem Schneidkopf nicht berühren.
- Dieser Aktenvernichter verfügt über einen EIN/AUS-Schalter (F), der auf EIN (I) stehen muss, damit der Aktenvernichter betrieben werden kann. In einem Notfall den Schalter auf AUS (O) stellen. Dadurch wird der Aktenvernichter sofort angehalten.
- Der Aktenvernichter muss an eine Wandsteckdose oder Buchse angeschlossen sein, deren Spannung und Ampere den Angaben auf dem Etikett entsprechen. Die Steckdose muss in Gerätenähe installiert und gut zugänglich sein. Energieumwandler, Transformatoren oder Verlängerungskabel dürfen mit diesem Produkt nicht verwendet werden.
- BRANDGEFAHR – Keine Großkarten mit Soundchips oder Batterien in den Aktenvernichter geben.
- Darf nicht im Freien benutzt werden.
- Ziehen Sie Shredder vor der Reinigung oder Wartung.

GRUNDLEGERER AKTENVERNICHTUNGSBETRIEB



Dauerbetrieb:
Maximal 6 Minuten

HINWEIS: Der Aktenvernichter läuft nach jedem Arbeitsgang kurz weiter, um den Einzug frei zu machen. Bei einem Dauerbetrieb von mehr als 6 Minuten wird eine Abkühlzeit von 20 Minuten.

PAPIER/KARTE

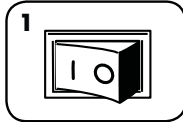

1 Den Netz-Trennschalter einstecken und das Gerät auf EIN (I) stellen

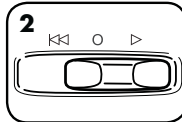

2 Auf Auto-Ein (▷) stellen



3 Das Papier/die Karte gerade in den Papiereinzug einführen und loslassen

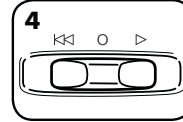

4 Wenn das Zerkleinern beendet ist, auf AUS (○) stellen

ZUSATZFUNKTIONEN DES PRODUKTS



SAFESENSE® TECHNOLOGIE

Stopp das Gerät automatisch, wenn Hände den Papierschlitzen berühren.

EINRICHTUNG UND TEST

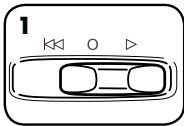

1 Auf Auto-Ein (▷) stellen, um SafeSense® zu aktivieren

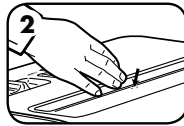

2 Berühren Sie den Testbereich und achten Sie darauf, dass die SafeSense®-Anzeige aufleuchtet

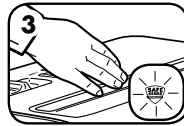

3 SafeSense® ist aktiv und funktioniert richtig

WARTUNG

ÖLEN DES AKTENVERNICHTERS



Alle Partikel-Aktenvernichter benötigen Öl, um optimale Leistung zu erzielen. Wird das Gerät nicht geölt, kann es zu einer geringeren Blattkapazität, störendem Geräusch beim Zerkleinern und letztendlich zum Anhalten des Aktenvernichters kommen. Um diese Probleme zu vermeiden, empfiehlt es sich, den Aktenvernichter bei jedem Leeren des Abfallbehälters zu ölen.

DAS NÄCHSTEHENDE SCHMIERVERFAHREN AUSFÜHREN UND ZWEIMAL WIEDERHOLEN

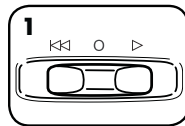

1 Auf Aus stellen (○)

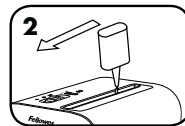

2 *Das Öl am Papiereinzug auftragen

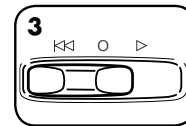

3 Rückwärtsbetrieb (◀◀) drücken und 2-3 Sek. lang gedrückt halten

VORSICHT *Verwenden Sie nur ein aerosolfreies Pflanzenöl in Behältern mit langer Düse, z. B. Fellowes 35250



FEHLERDIAGNOSE UND -BEHEBUNG



Überhitzungsalarm: Wenn der Überhitzungsalarm aufleuchtet, hat der Aktenvernichter seine maximale Betriebstemperatur überschritten und muss abkühlen. Während der Abkühlzeit bleibt diese Anzeige erleuchtet und der Aktenvernichter funktioniert nicht. Siehe den grundlegenden Aktenvernichtungsbetrieb für weitere Informationen zum kontinuierlichen Betrieb und zur Abkühlzeit für diesen Aktenvernichter.

PAPIERSTAU

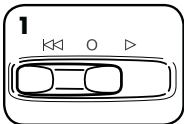

1 Auf Rückwärtsbetrieb (◀◀) stellen

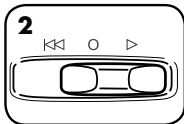

2 Langsam zwischen der Ein- und Rückwärts-Position abwechseln

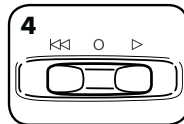
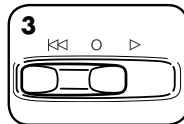

4 Auf Aus stellen (○) und den Netzstecker herausziehen

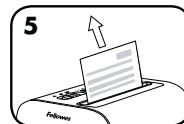

5 Unzerkleinertes Papier vorsichtig aus dem Papiereinzug ziehen. Netzstecker einstecken.

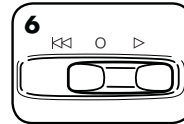

6 Auf Auto-Ein (▷) stellen und mit dem Zerkleinern fortfahren

BESCHRÄNKTE PRODUKTGARANTIE

Beschränkte Garantie: Fellowes, Inc. („Fellowes“) garantiert, dass die Geräteteile für einen Zeitraum von 2 Jahren ab Kaufdatum durch den Erstkäufer frei von Material- und Verarbeitungsfehlern sind. Fellowes, Inc. garantiert, dass die Messer des Geräts für einen Zeitraum von 5 Jahren ab Kaufdatum durch den Erstkäufer frei von Material- und Verarbeitungsfehlern sind. Sollte sich ein Teil während der Garantiezeit als defekt erweisen, haben Sie nach Fellowes' Ermessen einzig und allein Anspruch auf kostenlose Reparatur oder kostenlosen Ersatz des defekten Teils. Diese Garantie schließt Missbrauch, unsachgemäße Handhabung, Nichteinhaltung von Produktnutzungsstandards, Aktenvernichterbetrieb mit einer falschen (einer anderen als auf dem Etikett angegebenen) Stromversorgung oder unbefugte Reparaturen aus. Fellowes behält sich das Recht vor, den Verbrauchern zusätzliche Kosten in Rechnung zu stellen, die für Fellowes anfallen, um Teile oder Dienstleistungen außerhalb des Landes zur Verfügung zu stellen, in dem der Aktenvernichter ursprünglich von einem autorisierten Wiederverkäufer verkauft worden ist. ALLE STILLSCHWEIGENDEN GARANTIEEN, EINSCHLIESSLICH DIE DER MARKTGÄNGIGKEIT ODER EIGNUNG FÜR EINEN

BESTIMMTEN ZWECK, WERDEN HIERMIT AUF DIE DAUER DER VORSTEHEND ANGEFÜHRTEN GARANTIEZEIT BESCHRÄNKT. Auf keinen Fall haftet Fellowes für eventuell im Zusammenhang mit diesem Produkt auftretende Neben- oder Folgeschäden. Diese Garantie gewährt Ihnen bestimmte Rechte. Dauer, Bedingungen und Konditionen dieser Garantie gelten weltweit, außer wenn lokale Gesetze andere Begrenzungen, Einschränkungen oder Konditionen vorschreiben. Um mehr Details zu erfahren oder Serviceleistungen im Rahmen dieser Garantie in Anspruch zu nehmen, wenden Sie sich bitte an uns oder Ihren Händler. Nur für in Australien Ansässige: Unsere Produkte kommen mit Garantien, die unter dem australischen Verbraucherrecht nicht ausgeschlossen werden können. Sie haben bei einem schwerwiegenden Defekt das Recht auf Ersatz oder Rückerstattung und auf Erstattung von anderen absehbaren Verlusten oder Schäden. Sie haben auch das Recht auf Reparatur der Produkte, falls diese nicht von annehmbarer Qualität sind und der Defekt kein schwerwiegender ist. Die Leistungen der Fellowes-Garantie sind zusätzlich zu anderen, mit dem Aktenvernichter verbundenen, gesetzlich vorgeschriebenen Rechten und Maßnahmen.

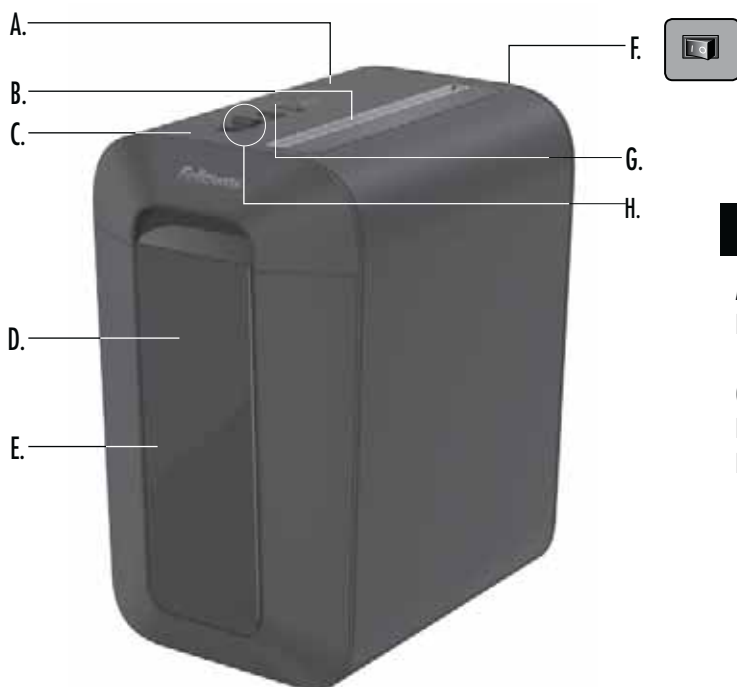

LEGENDA

A. Testata sminuzzatrice	F. Interruttore generale	H. Interruttore
B. Ingresso carta/carte di credito	○ 1. SPENTO I 2. ACCESO	▷ 1. Accensione automatica (bianco)
C. Tecnologia SafeSense®	G. Vedere le istruzioni relative alla sicurezza sotto riportate	○ 2. SPENTO
D. Finestra		◀◀ 3. Indietro
E. Cestello		🔥 4. Surriscaldamento (rossa)
		🟡 5. SafeSense® (gialla)

Per saperne di più sui prodotti e le caratteristiche di Fellowes, visitare il sito www.fellowes.com

CARATTERISTICHE

Adatto per sminuzzare: carta, piccole graffette, carte di credito di plastica, punti metallici e materiale pubblicitario non aperto

Non adatto per sminuzzare: moduli continui, etichette adesive, lucidi, quotidiani, CD/DVD, cartone, grandi fermagli per carta, materiale plastificato, cartelle, radiografie o materiale plastico diverso da quanto sopra indicato

Dimensioni di sminuzzatura carta:

taglio a frammenti 4 mm x 40 mm

Massimo:

fogli in ogni passaggio..... 10*

Carte o schede per passaggio..... 1*

Larghezza carta..... 224 mm

*A4 Carta (70 g) formato A4, a 220-240 V, 50/60 Hz, 1,2 A; carta più pesante, valori di umidità o tensione diversi da quelli nominali potrebbero ridurre la capacità dell'apparecchio. Quantità massima raccomandate per l'uso giornaliero: 500 fogli; 25 carte di credito.

⚠ AVVERTENZA: IMPORTANTI ISTRUZIONI PER LA SICUREZZA — Leggere prima dell'uso!

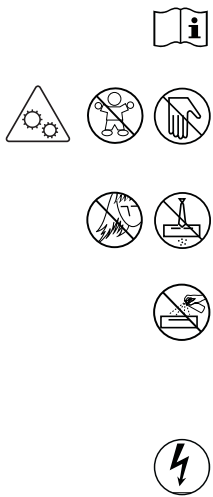

- Le modalità di uso, manutenzione e assistenza tecnica sono descritte nel manuale di istruzioni. Leggere tutto il manuale di istruzioni prima di usare il distruggidocumenti.
- Tenere lontano da bambini e animali. Non avvicinare le mani all'ingresso per la carta. Quando non si usa l'apparecchio, spegnerlo o scollegarlo dalla presa di corrente.
- Non avvicinare oggetti - guanti, gioielli, indumenti, capelli, ecc. - all'ingresso dell'imboccatura. Se un oggetto cade nell'ingresso superiore, selezionare Indietro (◀◀) per estrarlo.
- NON utilizzare mai prodotti nebulizzabili e lubrificanti nebulizzabili o a base di petrolio sull'apparecchio o nelle sue immediate vicinanze. NON USARE BOMBOLETTE DI ARIA COMPRESSA SUL DISTRUGGIDOCUMENTI. Le esalazioni derivanti da propellenti e lubrificanti a base di petrolio potrebbero prendere fuoco e causare ferite gravi.
- Non utilizzare l'apparecchio se danneggiato o difettoso. Non smontare l'apparecchio. Non collocare l'apparecchio in prossimità di fonti di calore o acqua.

- Evitare di toccare le lame esposte sotto la testata di sminuzzamento.
- L'apparecchio è dotato di un interruttore generale (F) che deve essere nella posizione ACCESO (I) perché l'apparecchio funzioni. In caso di emergenza, portare l'interruttore generale nella posizione SPENTO (○). La macchina si arresta immediatamente.
- La macchina deve essere collegata a una presa di corrente funzionante alla tensione e corrente indicate sulla targa dati. La presa di corrente deve essere situata accanto alla macchina e deve essere facilmente accessibile. Non usare convertitori di energia, trasformatori o prolunghe con questo prodotto.
- PERICOLO DI INCENDIO – NON sminuzzare biglietti di auguri con chip sonori o batterie.
- Solo per l'uso in locali chiusi.
- Scollegare trituratore prima della pulizia o manutenzione.

FUNZIONAMENTO BASE DEL DISTRUGGIDOCUMENTI



Funzionamento continuo:
massimo 6 minuti

NOTA: dopo ogni passaggio, il distruggidocumenti continuerà a funzionare per un breve periodo, al fine di pulire la bocchetta d'ingresso. Il funzionamento continuativo per oltre 6 minuti avvia un periodo di raffreddamento di 20 minuti.

CARTA/CARTE DI CREDITO

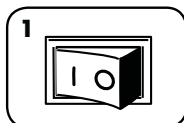

1 Inserire la spina in una presa di corrente e accendere l'interruttore in posizione ACCESSO (I)

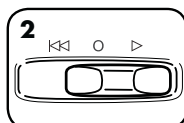

2 Impostare su Accensione automatica (▷)



3 Introdurre la carta o la carta di credito direttamente nell'apposita bocchetta e rilasciare

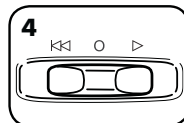

4 Al termine, spegnere l'interruttore generale (posizione SPENTO) (○)

CARATTERISTICHE AVANZATE



SAFESENSE® TECNOLOGIA SAFESENSE® TECHNOLOGY

Arresta immediatamente la macchina quando le mani toccano l'imboccatura per la carta.

IMPOSTAZIONE E VERIFICA

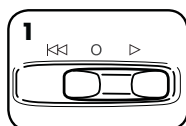

1 Impostare su Accensione automatica (▷) per attivare SafeSense®

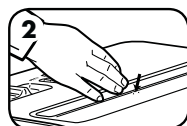

2 Toccare l'area di verifica e controllare se la spia SafeSense® si accende.

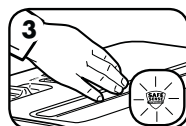

3 Il sistema SafeSense® è attivo e funziona correttamente

MANUTENZIONE DEL PRODOTTO

LUBRIFICAZIONE



Tutti i distruggidocumenti con taglio a frammenti richiedono lubrificazione per offrire le massime prestazioni. Se non viene lubrificato, l'apparecchio potrebbe presentare una capacità dei fogli ridotta, diventare più rumoroso durante lo sminuzzamento e infine arrestarsi. Per prevenire questi problemi, lubrificare sempre l'apparecchio a ogni svuotamento del cestino.

SEGUIRE LA PROCEDURA DI LUBRIFICAZIONE INDICATA DI SEGUITO E RIPETERLA DUE VOLTE

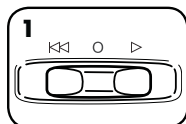

1 Impostare su Spento (○)

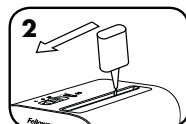

*Applicare uno strato d'olio all'apertura di ingresso

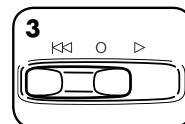

3 Tenere premuto il pulsante Indietro (◀) per 2-3 secondi

ATTENZIONE *Usare solamente olio vegetale non nebulizzato in contenitori a ugello lungo, tipo Fellowes 35250



RISOLUZIONE DEI PROBLEMI



Spia di surriscaldamento: quando la spia di surriscaldamento si accende, la macchina ha superato la temperatura massima di funzionamento e deve raffreddarsi. Questa spia rimane accesa e la macchina e la macchina rimane ferma per tutta la durata del tempo di raffreddamento. Per ulteriori informazioni sul funzionamento continuo e il tempo di raffreddamento, vedere FUNZIONAMENTO BASE DEL DISTRUGGIDOCUMENTI.

INCEPPAMENTO CARTA

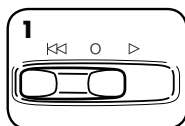

1 Impostare su Indietro (◀)

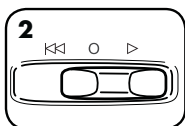

2 Alternare lentamente il movimento avanti-indietro

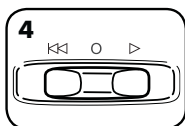
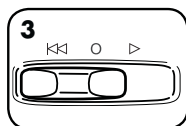

4 Portare l'interruttore su Spento (○) ed estrarre la spina dalla presa di corrente.



5 Tirare leggermente la carta non tagliata dall'imboccatura. Inserire la spina nella presa di corrente.

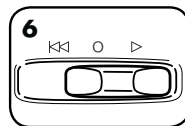

6 Impostare su Accensione automatica (▷) e riavviare l'operazione di sminuzzatura

GARANZIA LIMITATA DEL PRODOTTO

Garanzia limitata: Fellowes, Inc. ("Fellowes") garantisce i componenti della macchina da difetti di materiali e lavorazione e offrirà manutenzione e assistenza per un periodo di 2 anno dalla data d'acquisto da parte dell'acquirente originale. Fellowes garantisce le teste di taglio della macchina da difetti di materiali e lavorazione per un periodo di 5 anni dalla data d'acquisto da parte dell'acquirente originale. Nel caso in cui si riscontrino difetti durante il periodo di garanzia, il rimedio esclusivo a disposizione del cliente sarà la riparazione o la sostituzione del prodotto difettoso, a carico di Fellowes e a sua discrezione. Questa garanzia non è valida in caso di abuso e uso improprio della macchina, mancata osservanza degli standard di impiego del prodotto, alimentazione elettrica non corretta del distruggidocumenti (diversa da quella indicata sull'etichetta) o riparazioni non autorizzate. Fellowes si riserva il diritto di addebitare al consumatore qualsiasi costo supplementare da essa stessa sostenuto per fornire ricambi o assistenza fuori dal Paese in cui il distruggidocumenti è stato venduto da un rivenditore autorizzato. EVENTUALI GARANZIE IMPLICITE, COMPRESSE QUELLE DI COMMERCIALITÀ O IDONEITÀ PER UNO SCOPO SPECIFICO,

SONO SOGGETTE AI LIMITI DI DURATA STABILITI NELLA GARANZIA SOPRA INDICATA. In nessun caso Fellowes sarà ritenuta responsabile di danni indiretti o incidentali attribuibili a questo prodotto. La presente garanzia concede diritti legali specifici. La durata, i termini e le condizioni della presente garanzia sono validi in tutto il mondo, a eccezione dei luoghi in cui, in base alle norme di legge, siano previste limitazioni, restrizioni o condizioni diverse. Per maggiori dettagli al riguardo o per richiedere assistenza in garanzia, si raccomanda di contattarci direttamente o di consultare il rivenditore. Solo per i residenti in Australia: i nostri prodotti sono accompagnati da garanzie che non possono essere escluse in base alla legge per i consumatori australiani. Il cliente ha il diritto di avere il prodotto sostituito o rimborsato in caso di guasto irreversibile e di essere ricompensato di eventuali altre perdite o danni ragionevolmente prevedibili. Inoltre, il cliente ha diritto ad avere il prodotto riparato o sostituito se esso non risulta di qualità accettabile e il guasto non è irreversibile. I vantaggi offerti nell'ambito della garanzia Fellowes si aggiungono ad altri diritti e riparazioni previsti da una legge concernente il distruggidocumenti.

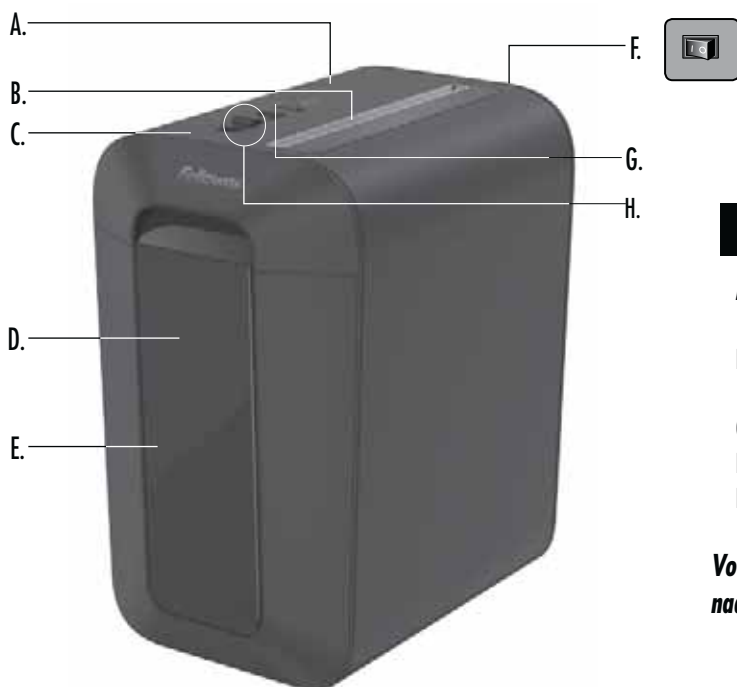

LEGENDA

A. Papiervernietiger bovenzijd	F. Aan/uit-schakelaar ○ 1. UIT I 2. AAN	H. Bedieningsschakelaar ▷ 1. Auto-aan (wit) ○ 2. UIT ◀◀ 3. Achteruit 🔥 4. Oververhitting (rood) 🛡️ 5. SafeSense® (geel)
B. Invoer voor papier/kredietkaart	G. Zie onderstaande veiligheidsinstructies	
C. SafeSense® Technology		
D. Venster		
E. Afvallade		

Voor meer informatie over de producten en functies van Fellowes gaat u naar www.fellowes.com

MOGELIJKHEDEN

Versnipper: Papier, kleine paperclips, plastic creditcards, nietjes en ongeopende reclamepost

Wat wordt niet versnipperd: kettingformulieren, kleefetiketten, transparanten, kranten, cd's/dvd's, karton, grote paperclips, laminaten, mappen, röntgenopnames of plastic anders dan bovengenoemd









Afmetingen papersnippers:

confettivorm..... 4 mm x 40 mm

Maximum:

vellen per doorvoer 10*
 kaarten per doorvoer 1*
 Papierbreedte..... 224 mm
 *A4 (70 g), papier aan 220-240V, 50/60 Hz, 1,2 A; dikker papier, vochtigheid of anders dan de nominale spanning kunnen het vermogen verminderen. Maximum aanbevolen dagelijks gebruik: 500 vellen; 25 kredietkaarten.

⚠️ WAARSCHUWING: BELANGRIJKE VEILIGHEIDSINSTRUCTIES — Lezen voor gebruik!

-  • Vereisten voor bediening, onderhoud en service worden behandeld in de instructiehandleiding. Lees de gehele instructiehandleiding voor het gebruik van de vernietigers.
-    • Uit de buurt houden van kinderen en huisdieren. Houd uw handen uit de buurt van de papierinvoer. Altijd op uit zetten of de stekker uit het stopcontact trekken indien niet in gebruik.
-   • Houd vreemde voorwerpen - handschoenen, juwelen, kleding, haren, enz. - uit de buurt van de invoeropeningen van de papiervernietiger. Indien een voorwerp in de opening bovenaan terechtkomt, schakel over op Achteruit (◀◀) om het voorwerp er uit te halen.
-  • Gebruik IN GEEN GEVAL spuitbusproducten, op aardolie gebaseerde of andere via spuitbus aangebrachte smeermiddelen op of in de buurt van de shredder. **GEBRUIK GEEN "INGEBLIKTE LUCHT" of PERSLUCHT OP DE SHREDDER.** De dampen van drijfgassen en op petroleum gebaseerde smeermiddelen kunnen in brand raken en kunnen ernstig letsel veroorzaken.
-  • Niet gebruiken indien beschadigd of defect. Haal de vernietiger niet uit elkaar. Niet in de buurt van of boven een warmtebron of water plaatsen.

- Vermijd aanraken van uitstekende snijmesses onder de kop van de papiervernietiger.
- Deze vernietiger heeft een AAN/UIT-schakelaar (F) die op AAN (I) moet staan om de vernietiger te kunnen bedienen. Zet de schakelaar in geval van nood in de stand UIT (○). Hierdoor wordt de vernietiger onmiddellijk gestopt.
- De papiervernietiger moet worden aangesloten op een wandcontact of stopcontact met de juiste spanning en ampèrage zoals aangegeven op het label. Het wandcontact of stopcontact moet zich nabij de machine bevinden en gemakkelijk bereikbaar zijn. Met dit product mogen geen stroomomvormers, transformatoren of verlengsnoeren worden gebruikt.
- **BRANDGEVAAR** – Vernietig GEEN wenskaarten met geluidchips of batterijen.
- Uitsluitend voor gebruik binnenshuis.
- Haal de stekker van shredder voor het reinigen of onderhoud.

BEDIENING VOOR EENVOUDIGE Vernietiging



Continu gebruik:
maximaal 6 minuten

OPMERKING: De papiervernietiger blijft na elke doorvoer kortstondig draaien om de invoer vrij te maken. Continu gebruik van langer dan 6 minuten levert een afkoeltijd van 20 minuten op.

PAPIER/KAART

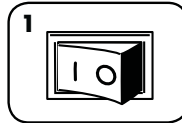

1 Steek de stekker in het stopcontact en zet de aan/uit-schakelaar in de stand ON (I)

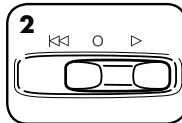

2 Stel in op Auto-aan (▷)



3 Voer papier/kaart recht in de papierinvoer en laat los

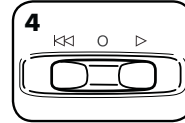

4 Stel in op UIT (○) wanneer u klaar bent met vernietigen

GEAVANCEERDE PRODUCTFUNCTIES



SAFESENSE® SAFESENSE®-TECHNOLOGIE

Stopt de vernietiger onmiddellijk als de handen te dicht bij de papieropening komen.

INSTALLATIE EN TESTEN

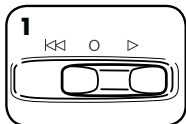

1 Stel in op Auto-aan (▷) om SafeSense® te activeren

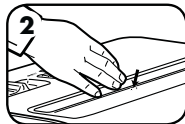

2 Raak de testzone aan en kijk of de SafeSense® indicator gaat branden

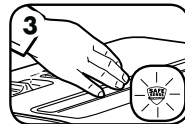

3 SafeSense® is geactiveerd en werkt goed

PRODUCTONDERHOUD

DE Vernietiger smeren



Alle confettivorm-papiervernietigers hebben olie nodig om optimaal te kunnen werken. Een niet-geolied apparaat verwerkt mogelijk minder vellen, maakt veel storend lawaai tijdens het vernietigen en kan uiteindelijk ophouden te werken. Wij bevelen aan dat u de vernietiger iedere keer smeert wanneer u de afvalbak leegt om deze problemen te vermijden.

ONDERSTAANDE SMEERPROCEDURE VOLGEN EN TWEEMAAL HERHALEN

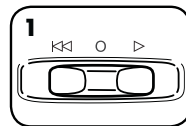

1 Plaats op Uit (○)

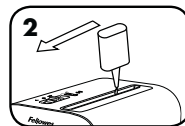

2 *Breng olie aan over de invoer

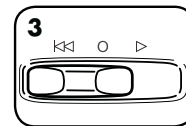

3 Omgekeerde richting (◀◀) indrukken en gedurende 2-3 seconden ingedrukt houden

LET OP *Gebruik enkel plantaardige olie in busjes met lange tuit (niet onder druk) zoals Fellowes 35250



PROBLEEM OPlossen



Oververhittingsindicator: Als de oververhittingsindicator brandt, heeft de papiervernietiger zijn maximale werkingstemperatuur overschreden en moet afkoelen. Die indicator blijft branden en de papiervernietiger werkt niet tijdens de duur van de hersteltijd. Zie Bediening voor eenvoudige vernietiging voor meer informatie over continue werking en de hersteltijd voor deze papiervernietiger.

VASTZITTEN VAN PAPIER

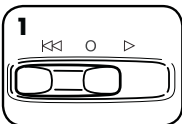

1 Stel in op Omgekeerde richting (◀◀)

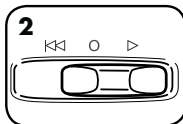

2 Langzaam afwisselen tussen heen en weer

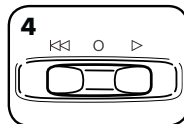
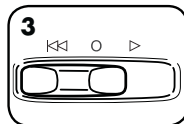

4 Op Uit (○) zetten en de stekker uit het stopcontact trekken

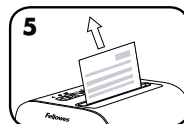

5 Niet-versnipperd papier voorzichtig uit de papierinvoer trekken. Stekker weer in het stopcontact steken.

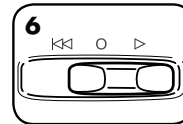

6 Stel in op Auto-aan (▷) en hervat het vernietigen

BEPERKTE PRODUCTGARANTIE

Bepaalde garantie: Fellowes, Inc. ("Fellowes") garandeert dat de onderdelen van het apparaat zonder gebreken zijn voor wat betreft de materialen en afwerking, en verleent service en ondersteuning gedurende 2 jaar vanaf de aankoopdatum door de originele gebruiker. Fellowes garandeert dat de snijmesen van het toestel zonder gebreken zijn betreffende materiaal en afwerking gedurende 5 jaar vanaf de datum van aankoop door de originele gebruiker. Als van enig onderdeel tijdens de garantietermijn wordt vastgesteld dat het defect is, is uw enige en exclusieve verhaal de reparatie of vervanging van het defecte onderdeel, dit naar keuze en op kosten van Fellowes. Deze garantie is niet van toepassing in geval van misbruik, verkeerd gebruik, het niet naleven van de normen voor productgebruik, gebruik van een incorrecte voedingsbron voor de vernietiger (anders dan vermeld op het label) of onbevoegde reparatie. Fellowes behoudt zich het recht voor om aanvullende kosten aan te rekenen aan de consumenten die zijn opgelopen door Fellowes om onderdelen of diensten te verstrekken buiten het land waar de vernietiger oorspronkelijk werd verkocht door een bevoegd wederverkoper. ALLE IMPLICIETE GARANTIES, INCLUSIEF GARANTIES MET BETREKKING TOT VERKOOPBAARHEID OF GESCHIKTHEID VOOR EEN

BEPAALD DOEL, WORDEN HIERBIJ BEPERKT IN DUUR TOT DE HIERBOVEN AANGEGEVEN TOEPASSELIJKE GARANTIEPERIODE. Fellowes is in geen geval aansprakelijk voor enige incidentele of gevolgschade die aan dit product kan worden toegeschreven. Deze garantie verleent u specifieke wettelijke rechten. De duur, bepalingen en voorwaarden van deze garantie zijn over de hele wereld van kracht, behalve waar andere beperkingen, restricties of voorwaarden mogelijk door plaatselijke wetgeving vereist zijn. Voor nadere details of om van de service onder deze garantie gebruik te maken, neemt u contact op met ons of met uw dealer. Alleen voor inwoners van Australië: Onze producten worden gedekt door garanties die onder de Australische consumentenwet niet mogen worden uitgesloten. U hebt recht op vervanging of terugbetaling voor een aanzienlijke storing en op vergoeding voor alle andere, redelijk te verwachten verlies of schade. U hebt tevens recht op reparatie of vervanging van het product/de producten als het/ze niet van aanvaardbare kwaliteit zijn en de storing niet oploopt tot een aanzienlijke storing. De voordelen onder de garantie van Fellowes komen extra naast de andere rechten en ander verhaal ingevolge de wet met betrekking tot de papiervernietiger.

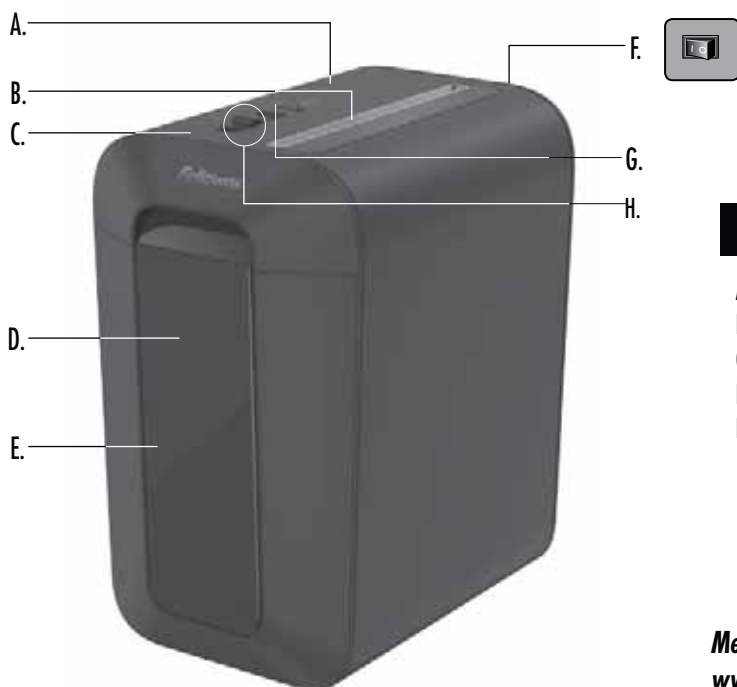

TANGENT

- | | | |
|-------------------------|------------------------------|------------------------|
| A. Skärhuvud | F. Koppla ur strömbrytaren | H. Kontrollknapp |
| B. Inmatningsöppning | ○ 1. AV | ▷ 1. Auto-På (vit) |
| C. SafeSense® Teknologi | I 2. PÅ | ○ 2. AV |
| D. Fönster | G. Se säkerhetsinstruktioner | ◀◀ 3. Bakåt |
| E. Papperskorg | nedan | ⏴ 4. Överhetning (röd) |
| | | ⏵ 5. SafeSense® (gul) |

Mer information om Fellowes-produkter och funktioner finns på www.fellowes.com

EGENSKAPER

Strimlar: Papper, små gem, kreditkort i plast, häftstift och öppnad skräppost

Strimlar inte: blanketter i banor, självhäftande etiketter, overhead-blad, dagstidningar, CD/DVD-skivor, kartong, större gem, ark i laminat, mappar, röntgenbilder eller plastmaterial andra än de ovan angivna

Skärbredd:







Konfetti..... 4 mm x 40 mm

Maximalt:

Ark per körning..... 10*
kort per arbetspass..... 1*
Pappersbredd..... 224 mm

*A4 papper (70g) vid 220-240 v, 50/60 Hz, 1,2 A, kapaciteten reduceras av tjockare papper, fukt eller spänning annan än märkspänningen. Rekommenderad maximal daglig användning: 500 ark; 25 kreditkort.

⚠ VARNING: VIKTIGA SÄKERHETS ANVISNINGAR — Läs före användning!

-  • Drift, underhåll och servicekrav anges i användarhandboken. Läs igenom hela användarhandboken före körning av dokumentförstörarna.
-   • Se till att barn och husdjur inte kommer i närheten. Håll händerna borta från pappersinmatningen. Stäng alltid av maskinen när den inte används eller dra ut kontakten.
-   • Se till att annat som handskar, smycken, kläder, hår, osv. inte kommer för nära inmatningen. Om ett föremål råkar komma in i den övre öppningen, ställ om till Backläge (◀◀) och mata ut det igen.
-  • ANVÄND EJ aerosolprodukter, petroleumsmörjmedel eller aerosol-smörjmedel på eller nära dokumentförstöraren. ANVÄND EJ "LUFT PÅ BURK" eller "LUFTDAMMARE" PÅ DOKUMENTFÖRSTÖRAREN. Ångor från drivgaser och petroleum-baserade smörjmedel kan antändas och orsaka allvarlig skada.
-  • Maskinen får inte användas om den blivit skadad eller på annat sätt är defekt. Ta inte isär dokumentförstöraren. Undvik att placera maskinen i närheten av eller ovanpå värmekälla eller vatten.

- Undvik att röra skären under dokumentförstörarhuvudet.
- Denna dokumentförstörare har en strömbrytare (F) som måste stå i läget PÅ (I) för att dokumentförstöraren ska kunna köras. Slå AV (○) strömmen i nödläge. Detta stoppar dokumentförstöraren omedelbart.
- Dokumentförstöraren ska anslutas till ett eluttag med den spänning och strömstyrka som anges på etiketten. Det eluttaget skall finnas nära utrustningen och vara lättåtkomligt. Energiomvandlare, transformatorer eller förlängningsladdar ska inte användas till denna produkt.
- BRANDFARA – Skär INTE gratulationskort med ljudchip eller batterier.
- Endast för inomhusbruk.
- Dra ur dokumentförstöraren innan rengöring eller service.

GRUNDLÄGGANDE DRIFT AV DOKUMENTFÖRSTÖRAREN



Kontinuerlig drift:

Maximalt 6 minuter åt gången

OBS: Efter varje arbetspass går maskinen en stund för att rensa inmatningen. Kontinuerlig drift över 6 minuter utlöser automatiskt en avsvalningsperiod på 20 minuter.

PAPPER/KORT

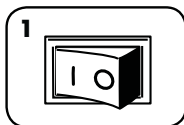

1 Sätt i kontakten och ställ strömbrytaren i läge PÅ (I)

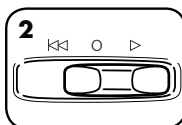

2 Ställ i läge Auto-På (▷)

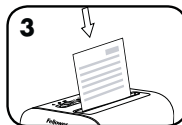

3 Mata in papperet/kortet rakt i inmatningsöppningen och släpp

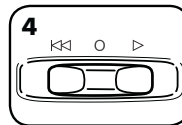

4 Ställ i läge AV (○) när du är färdig med strimlandet

AVANCERADE PRODUKTEGENSKAPER



SAFESENSE® SAFESENSE®-TEKNOLOGI

Stoppar förstöring omedelbart när händer rör vid pappersinmatningen.

INSTALLATION OCH PROVNING

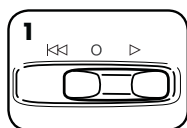

1 Ställ i läge Auto-På (▷) för att aktivera SafeSense®

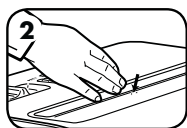

2 Rör vid testområdet och vänta på att SafeSense®-indikatorn tänds

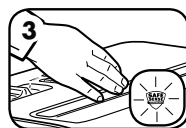

3 SafeSense® är aktiv och fungerar riktigt

PRODUKTUNDERHÅLL

SMÖRJNING AV DOKUMENTFÖRSTÖRAREN



Alla konfettidokumentförstörare kräver olja för topprestanda. Om en maskin inte smörjs kan den få minskad bladkapacitet, ge störande ljud vid dokumentförstöring och kan till sist sluta att gå. För att undvika sådana problem rekommenderar vi att du smörjer din dokumentförstörare varje gång du tömmer papperskorgen.

FÖLJ PROCEDUREN NEDAN OCH UPPREPA TVÅ GÅNGER

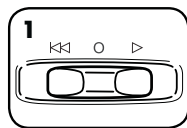

1 Stäng av maskinen - läge Av (○)

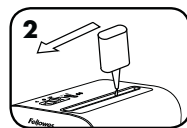

2 *Tillsätt olja längs med inmatningsöppningen

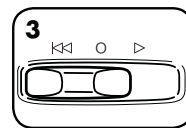

3 Tryck och håll ner Backläge (◀◀) i 2-3 sekunder

VAR FÖRSIKTIG Använd endast vegetabilisk olja utan aerosol i behållare med långt munstycke, typ Fellowes nr. 35250

FELSÖKNING



Överhettningsindikator: När överhettningsindikatorn tänds, har dokumentförstöraren överstigit den maximala drifttemperaturen och behöver svalna. Denna indikator förblir tänd och dokumentförstöraren fungerar inte under resten av återhämtningstiden. Se Grundinställning för mer information om den kontinuerliga driften och återhämtningstid för dokumentförstöraren.

PAPPERSTOPP

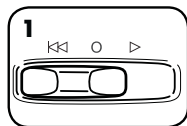

1 Ställ i Backläge (◀◀)

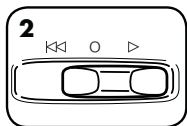

2 Kör omväxlande framåt och bakåt

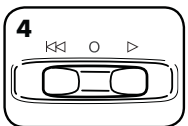
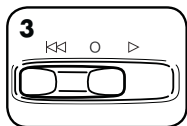

4 Stäng av maskinen - läge Av (○) - och dra ur kontakten



5 Dra varsamt bort oskuret papper från inmatningen. Sätt i kontakten.

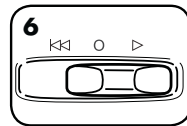

6 Ställ i läge Auto-På (▷) och återuppta strimlandet

BEGRÄNSAD PRODUKTGARANTI

Begränsad Garanti. BEGRÄNSAD GARANTI Fellowes, Inc. ("Fellowes") garanterar att maskinens delar är fria från material- eller tillverkningsfel och ger service och support i upp till två (2) år efter försäljning till första kund. BEGRÄNSAD GARANTI Fellowes, Inc. ("Fellowes") garanterar att maskinens skärblad är fria från materialfel eller tillverkningsfel i upp till fem (5) år efter försäljning till första kund. Om någon del är defekt under garantiperioden kommer den enda och uteslutande ersättningen att bli reparation eller en ersättningsprodukt enligt Fellowes val och kostnad motsvarande den defekta delen. Denna garanti gäller inte i vid missbruk, misskötsel, underlåtenhet att respektera föreskrifterna för produktanvändning, bruk av olämpligt uttag för körning av dokumentförstörare (annat än vad som anges på märkskylten) eller icke auktoriserad reparation. Fellowes reserverar sig rätten att ta betalt av kunder för extra kostnader som Fellowes ådrar sig för att tillhandahålla reservdelar eller tjänster utanför det land där dokumentförstöraren ursprungligen såldes av en auktoriserad återförsäljare. ALLA UNDERFÖRSTÅDDA

GARANTIER, INKLUSIVE SÄLJBARHET ELLER LÄMPLIGHET FÖR NÅGOT SPECIELLT ÄNDAMÅL, BEGRÄNSAS HÄRI GENOM DEN TILLÄMPLIGA GARANTIPERIODEN SOM ANGES OVAN. Under inga omständigheter kan Fellowes hållas ansvarigt för följskador eller tillfälliga skador som kan härledas till denna produkt. Denna garanti ger dig specifika juridiska rättigheter. Villkoren och varaktigheten för denna garanti gäller överallt utom där lagstiftningen ställer andra begränsningar eller villkor. För vidare information eller för att erhålla garantiservice ska försäljningsställe eller Fellowes kontaktas. Endast för boende i Australien: Våra produkter har garantier som inte kan exkluderas enligt den australiensiska konsumentlagen. Du har rätt till en utbytesvara eller återbetalning vid ett större fel och till ersättning för all annan rimlig företebar förlust eller skada. Du har också rätt att få varan reparerad eller utbytt om varan inte är av godtagbar kvalitet och felet inte är ett större fel. Fördelarna under Fellowes Garanti är förutom andra rättigheter och lösningar enligt lag som berör dokumentförstöraren.

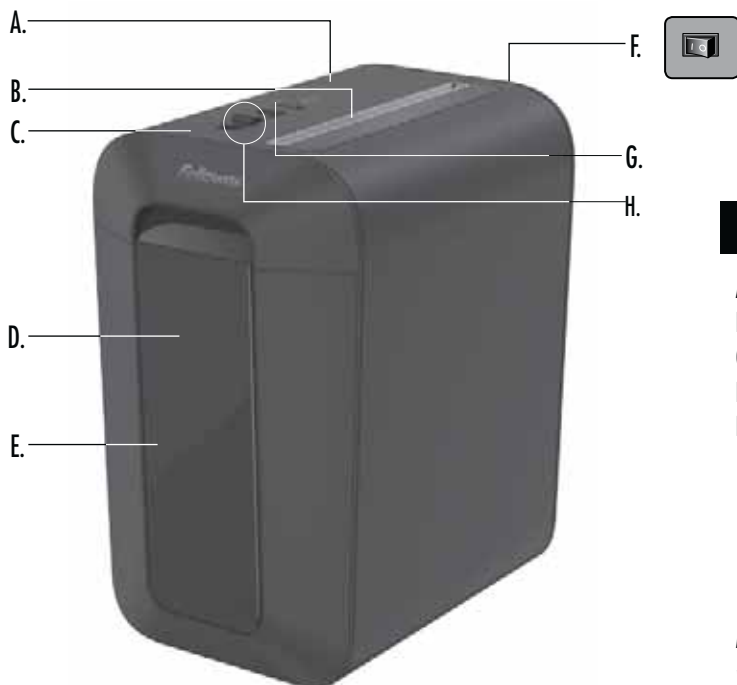

OVERSIGT

A. Makuleringsmaskine hoved	F. Afbryder	H. Betjeningskontakt
B. Papir/kreditkort indførsel	○ 1. SLUKKET	▷ 1. Auto-On (hvid)
C. SafeSense® Technology	I 2. TÆNDT	○ 2. SLUKKET
D. Rude	G. Se	⏪ 3. Baglæns funktion
E. Beholder	sikkerhedsvejledninger	⏴ 4. Overhedning (rød)
	nedenfor	⚠ 5. SafeSense® (gul)

Hvis du vil lære mere om Fellowes' produkter og funktioner, skal du gå til www.fellowes.com

KVALIFIKATIONER

Kan makulere: Papir, små papirklips, plastikkort, hæfteklammer og uåbnet spammail

Kan ikke makulere: Papir i endeløse baner, klæbemærkater, transparenter, aviser, CD/DVD'er, pap, store papirclips, laminat, arkivfoldere, røntgenfotos eller andre plastiktyper end de ovenfor nævnte

Makuleret papirstørrelse:

Skåret på tværs..... 4 mm x 40 mm

Maksimum:









Ark pr. omgang 10*

Kort pr. omgang 1*

Papirbredde 224 mm

*A4 (70 g) ved 220-240 V, 50/60 Hz, 1,2 A; tungere papir, fugtighed eller anden spænding end angivet kan reducere kapaciteten. Maksimalt anbefalet daglig anvendelse: 500 ark, 25 kreditkort.

⚠ ADVARSEL: VIGTIGT SIKKERHEDSANVISNINGER—Læs for brug!

-  • Anvendelse, vedligeholdelse og servicekrav er beskrevet i brugsanvisningen. Læs hele brugsanvisningen før brug af makuleringsmaskinen.
-    • Opbevares utilgængeligt for børn og kæledyr. Hold hænderne væk fra papirindførslen. Stilles altid på off eller trækkes ud af stikkontakten, når den ikke er i brug.
-   • Hold fremmede genstande – handsker, smykker, tøj, hår, osv. – væk fra makulatorens indførsler. Hvis der kommer en genstand ind i den øverste åbning, tryk da på Baglæns (⏪) for at køre genstanden tilbage.
-  • Brug IKKE sprayprodukter, oliebaseerede smøremidler eller smøremidler på spraydåse på eller i nærheden af makuleringsmaskinen. BRUG IKKE "DÅSELUF" eller "LUFTFORSTØVERE" PÅ MAKULERINGSMASKINEN. Dampene fra drivgassen og oliebaseerede smøremidler kan forbrænde og forårsage alvorlig tilskadekomst.
-  • Må ikke anvendes, hvis den er beskadiget eller defekt. Maskinen må ikke skilles ad. Må ikke anbringes i nærheden af eller over varmekilder eller vand.
- Undgå berøring af udækkede knive under makuleringsmaskinens hoved.
- Denne makuleringsmaskine har en TÆND-/SLUKKONTAKT (F), som skal være i TÆNDT (I) stilling, før makuleringsmaskinen virker. I nødstilfælde skal kontakten rykkes i SLUKKET (O) stilling. Dette vil omgående standse makuleringsmaskinen.
- Makuleringsmaskinen skal sættes i en korrekt stikkontakt på væggen eller en stikdåse med den spænding og strømstyrke, der er angivet på mærkatet. Den stikkontakt eller stikdåse skal være installeret i nærheden af udstyret og skal være let tilgængelig. Energiomdannere, transformere eller forlængerledninger må ikke bruges sammen med dette produkt.
- BRANDFARE - Må IKKE bruges til at makulere lykønskingskort med lydchips eller batterier.
- Kun til indendørs brug.
- Tag shredder før rengøring eller service.

GRUNDLÆGENDE BETJENING AF MAKULATOREN



Kontinuerlig drift:
6 minutter maksimum

BEMÆRK: Makulatoren kører ganske kort efter hver omgang for at rydde indførslen. Kontinuerlig drift længere end 6 minutter udløser en afkølingsperiode på 20 minutter.

PAPIR/KORT

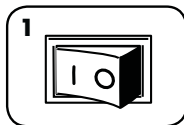

1 Sæt stikket i og stil strømafbryderkontakten i TÆNDT (I) stilling

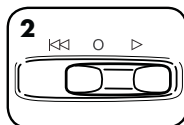

2 Stil på Auto-On (>)

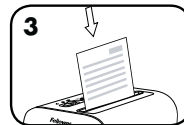

3 Før papiret/kortet lige ind i papirindførslen og giv slip

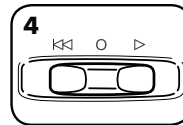

4 Når du er færdig med at makulere, stiller du afbryderknappen på SLUKKET (O)

AVANCEREDE EGENSKABER VED PRODUKTET



SAFESENSE® SAFESENSE® TEKNOLOGI

Standser automatisk og omgående makuleringen, når hænder berører papiråbningen.

OPSÆTNING OG AFRØVNING

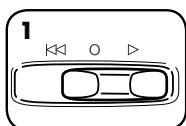

1 Stil på Auto-On (>) for at aktivere SafeSense®

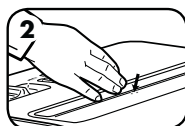

2 Rør ved testområdet, og se om SafeSense®-indikatoren lyser op

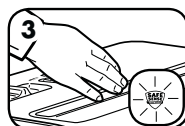

3 SafeSense® er aktiveret og virker korrekt

VEDLIGEHOLDELSE AF PRODUKTET

SMØRING AF MAKULATOREN



Alle konfettiklippere kræver smøring for bedste præstation. Hvis ikke den smøres, vil maskinen evt. have formindsket kapacitet, afgive ubehagelig støj under makulering, og den kan evt. bryde sammen. For at undgå disse problemer anbefaler vi, at du smører makulatoren, hver gang du tømmer affaldsbeholderen.

FØLG SMØRINGSANVISNINGERNE NEDENFOR, OG GENTAG TO GANGE.

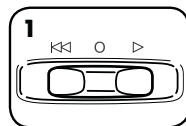

1 Stil på Slukket (O)

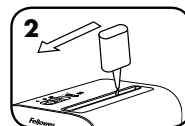

2 *Påfør olie hen over indførslen

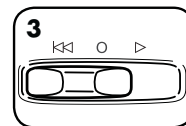

3 Tryk og hold Baglæns (<<) 2-3 sekunder

⚠ FORSIGTIG *Brug kun en non-aerosol vegetabilsk olie i en beholder med lang dyse, såsom Fellowes 35250



FEJLFINDING



Overhedningsindikator: Når overhedningsindikatoren lyser, har makulatoren overskredet sin maksimale driftstemperatur og skal køle af. Denne indikator vil forblive tændt, og makulatoren vil ikke virke inden for afkølingsperioden. Se Grundlæggende betjening af makulatoren for yderligere oplysninger om kontinuerlig drift og afkølingsperiode for denne makulator.

PAPIRSTOP

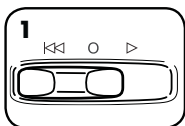

1 Stil på Baglæns (<<)

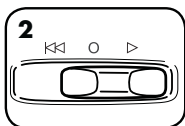

2 Skift langsomt frem og tilbage

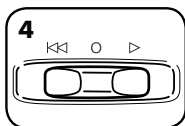
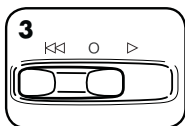

4 Stil på Slukket (O), og stikket tages ud af stikkontakten



5 Træk forsigtigt uopskåret papir væk fra papirindførslen. Sæt stikket i stikkontakten.

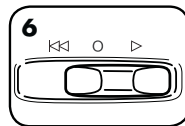

6 Stil på Auto-On (>) og fortsæt med makuleringen

BEGRÆNSET PRODUKTGARANTI

Begrænset garanti: Fellowes, Inc. ("Fellowes") garanterer, at alle maskinens dele er fri for materialedefekter og fabrikationsfejl og yder servicearbejde og support i 2 år fra den oprindelige kundes købsdato. Fellowes garanterer, at maskinens knive er fri for materialedefekter og fabrikationsfejl i 5 år fra den oprindelige kundes købsdato. Hvis det konstateres, at en del er defekt under garantiperioden, vil den eneste og eksklusive afhjælpende foranstaltning være reparation eller ombytning, efter Fellowes valg og omkostning, af den defekte del. Denne garanti er ugyldig i tilfælde af misbrug, forkert anvendelse, undladelse af at overholde produktets anvendelsesstandarder, brug af makulatoren ved forkert strømforsyning (som ikke er anført på typemærkaten) eller uautoriseret reparation. Fellowes forbeholder sig retten til at fakturere forbrugeren for yderligere omkostninger erholdt af Fellowes for at levere dele eller service udenfor det land, hvor makulatoren oprindeligt blev solgt af en autoriseret detailforhandler. ENHVER UNDERFORSTÅET GARANTI, INKLUSIV SALGBARHED ELLER EGNETHED TIL NOGET SPECIELT

FORMÅL, ER HERMED BEGRÆNSET I VARIGHED TIL DEN PÅGÆLDENDE GARANTIPERIODE SOM NÆVNT OVENFOR. I intet tilfælde er Fellowes ansvarlig for nogen følge- eller indirekte skader, som kan henføres til dette produkt. Denne garanti giver dig specifikke juridiske rettigheder. Varighed, betingelser og vilkår under denne garanti er gældende på verdensplan, undtagen hvor andre begrænsninger, restriktioner eller forhold kræves af den lokale lov. For yderligere detaljer eller for service under denne garanti, bedes du kontakte os eller din forhandler. Kun for indbyggere i Australien: Vore varer kommer med garantier, som ikke kan ekskluderes iht. australsk forbrugerlovgivning. Du har ret til udskiftning eller pengene tilbage for en væsentlig fejl, og for kompensation for andre rimelige forudseelige tab eller skader. Du har også ret til at få varen repareret eller udskiftet, hvis varen ikke er af acceptabel kvalitet, og fejlen ikke udgør nogen væsentlig fejl. Ydelse under Fellowes' garanti er en forlængelse af andre rettigheder og afhjælpningsbeføjelser iht. loven i relation til makulatoren.

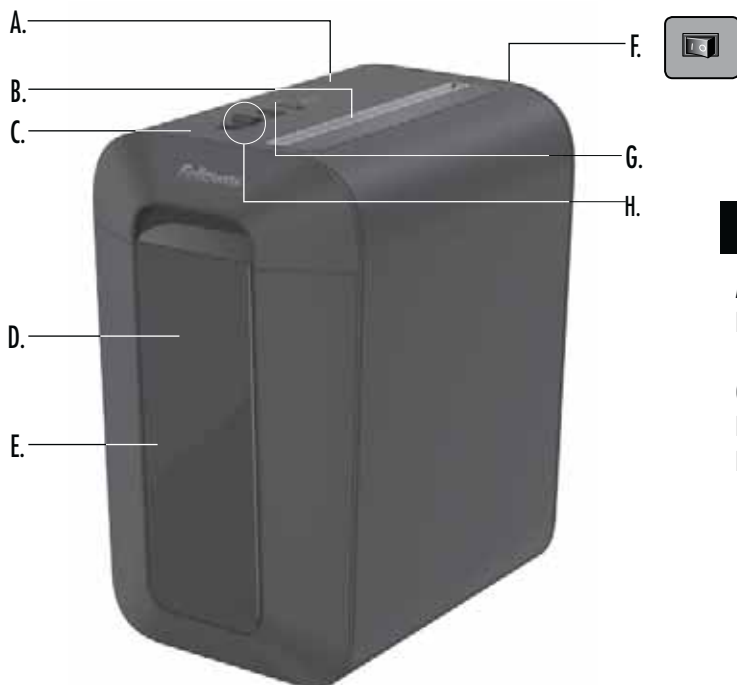

SELITYKSET

- | | | |
|------------------------------------|--|---------------------------------------|
| A. Silppurin pääosa | F. Virtakatkaisija | H. Ohjauskytkin |
| B. Paperin ja korttien syöttöaukko | ○ 1. POIS
I 2. PÄÄLLÄ | ▷ 1. Automaattikäynnistys (valkoinen) |
| C. SafeSense® -tekniikka | G. Tutustu alla oleviin turvaohjeisiin | ○ 2. POIS |
| D. Ikkuna | | ◀◀ 3. Peruutus |
| E. Silppusäiliö | | 🔊 4. Ylikuumentuminen (punainen) |
| | | 🛡️ 5. SafeSense® (keltainen) |

Lisätietoja Fellowes-tuotteista ja -ominaisuuksista on osoitteessa www.fellowes.com

OMINAISUUDET

Silppuaa: Paperia, muovisia luottokortteja, pienet paperiliittimet, niittejä ja roskapostia, jota ei ole avattu

Ei silppuaa: Jatkolomakkeet, tarralaput, kalvot, sanomalehdet, CD-DVD-levyt, pahvit, suuret paperiliittimet, laminoituidut tuotteet, kansiot, röntgenkuvat tai muut kuin edellä mainitut muovit

Paperisilppukoko:

Ristiinleikkuu 4 mm x 40 mm

Enimmäismäärät:

Arkia/syöttö 10*

Korttia/syöttö 1*

Paperin leveys 224 mm

*A4 (70 g), 220–240V, 50/60 Hz, 1,2 ampeeria; paksumpi paperi, kosteus tai muu jännite voi heikentää suorituskykyä. Suurin suositeltu päivittäinen käyttömäärä: 500 arkia; 25 luottokorttia.

⚠️ VAROITUS: TÄRKEITÄ TURVAOHJEITA — Lue ennen käyttöä!

-  • Käyttö-, ylläpito- ja huoltovaatimukset on esitetty käyttöohjeessa. Lue käyttöohjeet kokonaan läpi ennen silppurin käyttämistä.
-  • Pidä poissa lasten ja kotieläinten ulottuvilta. Pidä kädet poissa paperin syöttöaukosta. Katkaise virta tai irrota sähköjohto aina, kun laitetta ei käytetä.
-  • Varmista, että vieraat esineet, kuten käsineet, korut, vaatteet ja hiukset, eivät joudu silppurin syöttöaukoihin. Jos jokin esine joutuu silppurin yläaukkoon, paina Peruutus (◀◀) -painiketta ja pidä sitä alhaalla esineen poistamiseksi.
-  • ÄLÄ käytä aerosolituotteita, öljypohjaisia tai aerosolivoiteluaineita silppuriin tai sen lähellä. ÄLÄ KÄYTÄ PAINEILMATUOTTEITA SILPPURIIN. Ponnekaasut ja öljypohjaiset voiteluaineet saattavat syttyä tuleen ja aiheuttaa vakavia vammoja.
-  • Älä käytä silppuria, jos se on rikki tai siinä on toimintahäiriöitä. Älä pura silppuria. Älä aseta silppuria kuumaan tai märkään paikkaan.

- Vältä koskettamasta silppurin alla olevia kotelottomia leikkuuteriä.
- Tässä silppurissa on virtakatkaisija (F), jonka on oltava laitteen käytön aikana PÄÄLLÄ (I) -asennossa. Häätapauksessa käännä katkaisija POIS (○) -asentoon. Tämä sammuttaa silppurin välittömästi.
- Silppuri on liitettävä seinäpistorasiaan tai liitäntään, jonka ampeeriluku on tuotetarran mukainen. Pistorasia tai liitäntä on asennettava laitteen lähelle ja helposti käsiteltävissä olevaan paikkaan. Tämän tuotteen kanssa ei saa käyttää konverttereita, muuntajia tai jatkojohtoja.
- PALOVAARA – ÄLÄ silppua äänisiruja tai paristoja sisältäviä onnittelukortteja.
- Vain sisäkäyttöön.
- Irrota silppuri ennen puhdistusta tai huoltoa.

PERUSSILPPUAMINEN



Jatkuva käyttö:
Enintään 6 minuuttia

HUOMIO: Silppuri toimii hetken aikaa jokaisen syötön jälkeen syöttöaukon puhdistamiseksi. Jos silppuria käytetään jatkuvasti yli 6 minuuttia, silppurin jäädytyn käynnistys 20 minuutin ajaksi

PAPERI/KORTTI

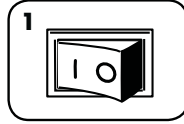

1 Aseta pisteke pistorasiaan ja virtakatkaisija PÄÄLLÄ (I) -asentoon

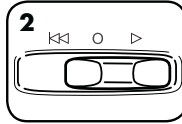

2 Aseta Automaattinen käynnistys (>) -asentoon

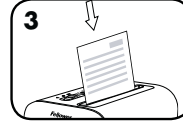

3 Syötä paperi/kortti suoraan paperin syöttöaukkoon ja päästä irti

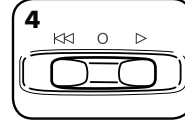

4 Kun silppuaminen on päättynyt, aseta POIS (O) -asentoon

LAITTEEN LISÄTOIMINNOT



SAFESENSE® SAFESENSE® -TEKNIIKAN TECHNOLOGY

Pysäyttää silppurin automaattisesti, jos kädet ovat liian lähellä syöttöaukkoa.

ASETUS JA TESTAUS

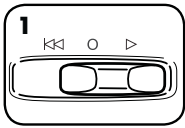

1 Aseta Automaattinen käynnistys (>) -asentoon ottaksesi käyttöön SafeSense®-toiminnon

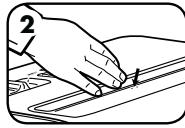

2 Kosketa testausaluetta ja katso, syttyykö SafeSense®-merkkivalo

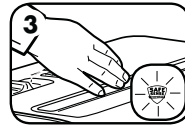

3 SafeSense® on päällä ja toimii oikein

TUOTTEEN HUOLTO

SILPPURIN VOITELU



Kaikkien ristiinleikkusilppurien optimaalinen toiminta edellyttää öljymistä. Jos laitetta ei öljytä, sen silppuamiskapasiteetti voi heikentyä, silppuamisen aikana voi kuulua asiaankuulumattomia ääniä ja laite saattaa lopulta lakata toimimasta. Vältäaksesi nämä ongelmat suosittelemme silppurin öljymistä aina silppusäiliön tyhjentämisen yhteydessä.

VOITTELE ALLA MAINITUN MUKAISESTI JA TOISTA KAHDESTI

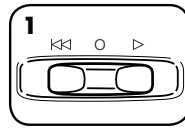

1 Aseta Pois -asentoon (O).

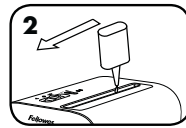

*Voitele syöttöaukko öljyllä

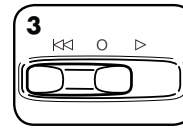

3 Paina Taaksepäin (<<) -painiketta ja pidä sitä alhaalla 2 - 3 sekuntia

VAROITUS *Käytä vain suittimellisessä pullossa olevaa aerosolitonta kasviöljyä, kuten Fellowes 35250.



VIANMÄÄRITYS



Ylikuumentamisen merkkivalo: Kun ylikuumentamisen merkkivalo palaa, silppurin lämpötila on liian korkea ja sen on annettava jäähtyä. Merkkivalo palaa eikä silppuri toimi, ennen kuin palautumisaika on kulunut umpeen. Katso tämän silppurin jatkuva käyttöä ja palautumisaikaa koskevat lisätiedot perussilppuamista käsittelevästä osasta.

PAPERITUKOS

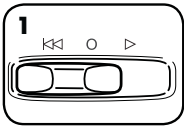

1 Aseta Taaksepäin (<<) -asentoon

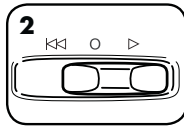

2 Vedä ja työnnä paperia hitaasti edestakaisin

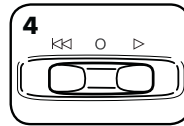
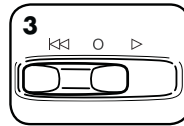

4 Paina virrankatkaisija Pois (O) -asentoon ja irrota pisteke



5 Vedä silppuamaton paperi varovasti paperin syöttöaukosta. Aseta pisteke pistorasiaan.

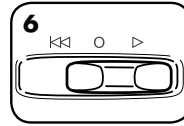

6 Aseta Automaattikäynnistys päällä (>) -asentoon ja palaa takaisin silppuamiseen

TUOTTEEN RAJOITETTU TAKUU

Rajoitettu takuu Fellowes, Inc. -yhtiön ("Fellowes") takaa koneen leikkuuterien materiaali- ja valmistusvialta 2 vuodeksi tuotteen alkuperäisestä ostopäivästä lukien. Fellowesin takuu kattaa koneen leikkuuterien materiaali- ja valmistusvialta 5 vuodeksi tuotteen alkuperäisestä ostopäivästä lukien. Jos osassa havaitaan vika takuuaikana, ainoana ja yksinomaisena ratkaisuna on viallisen osan korjaus tai vaihto Fellowesin valinnan mukaan ja kustannuksella. Takuu ei kata väärinkäyttöä, virheellistä käsittelyä, tuotteen vakiintuneista käyttötapoista poikkeavaa käyttöä, silppurin käyttöä epäasianmukaisella virtalähteellä (muu kuin tuotetarrassa on mainittu) tai valtuuttamattomasta korjauksesta. Fellowes pidättää oikeuden veloittaa asiakkaalta mahdolliset lisäkustannukset, jotka aiheutuvat siitä, että Fellowes toimittaa osia tai palveluja muuhun kuin siihen maahan, jossa valtuutettu jälleenmyyjä on tuotteen alunperin myynyt. **KAIKKIEN HILJAISTEN TAKUIDEN, MUKAAN LUKIEN KAUPALLISTAMINEN TAI SOVELTUVUUS TIETTYÄ TARKOITUSTA VARTEN, KESTO ON SITEN RAJATTU EDELLÄ**

MÄÄRÄTYN TAKUUAJAN MUKAISESTI. Fellowes ei vastaa missään tapauksessa tästä tuotteesta johtuvista välillisistä tai tahattomista vahingoista. Tämä takuu antaa käyttäjälle erityiset lainmukaiset oikeudet. Tämän takuun kesto ja ehdot ovat voimassa maailmanlaajuisesti lukuun ottamatta paikallisen lainsäädännön edellyttämiä erilaisia rajoituksia tai ehtoja. Lisätietoja tai takuunalaisia palveluja on saatavissa meiltä tai jälleenmyyjältäsi. Vain Australiassa asuville käyttäjille: Tuotteillamme on takuu, jota ei voi sulkea pois Australian kuluttajansuojalain alaisuudesta. Olet oikeutettu saamaan vaihtokappaleen tai hyvityksen merkittävästä viasta ja korvauksen kohtuullisiksi katsottavista menetyksistä tai vahingoista. Olet oikeutettu myös tuotteiden korjaamiseen tai vaihtamiseen, jos tuote ei ole laadultaan hyväksyttävää tasoa ja vika ei ole merkittävä. Fellowes-takuu on silppurin käyttäjälle kuuluva lisäetu kaikkien muiden lakiperusteisten oikeuksien ja korjausten lisäksi.

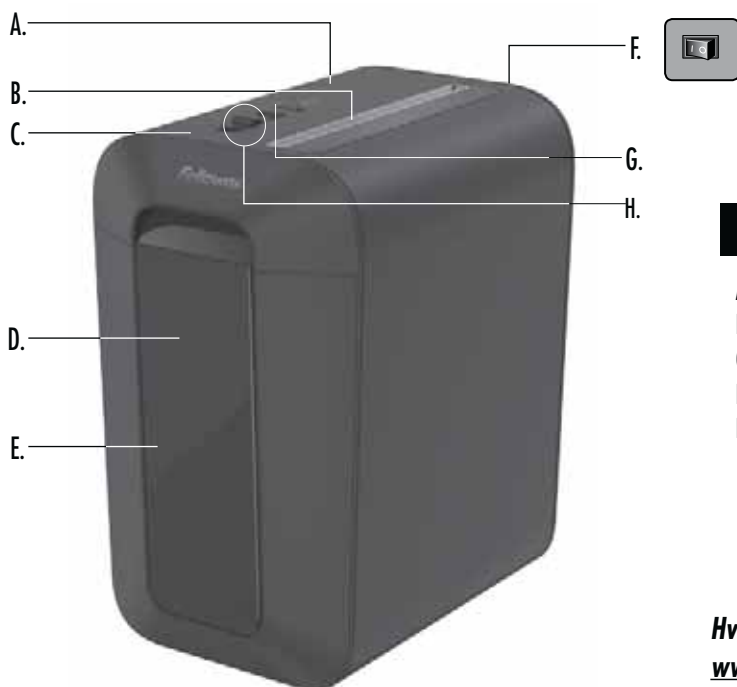

FORKLARING

A. Makuleringshode	F. Bryter for frakobling av strømmen	H. Kontrollbryter
B. Papir-/kredittkortinngang	○ 1. AV	▷ 1. Auto på (hvit)
C. SafeSense® Technology	I 2. PÅ	○ 2. AV
D. Vindu	G. Se sikkerhetsanvisninger nedenfor	⏪ 3. Revers
E. Papirinnngang		🔥 4. Overoppheting (rød)
		🟡 5. SafeSense® (gul)

Hvis du vil lære mer om Fellowes-produkter og -funksjoner, gå til www.fellowes.com

KAPASITET

Makulerer: Papir, små binders, plast kredittkort, stifter og uåpnet søppelpost

Makulerer ikke: Kontinuerlige skjemaer, klistremerker, transparente, aviser, CD-er/DVD-er, papp, store binders, laminater, arkivmapper, røntgenbilder eller plast, annet enn det som er nevnt ovenfor









Makuleringsstørrelse:
krysskappet 4 mm x 40 mm

Maksimum:

Ark per gjennomkjøring.....	10*
Kort pr. omgang.....	1*
Papirbredde	224 mm

*A4 (70 g) papir ved 220-240 V, 50/60 Hz, 1,2 ampere; tyngre papir, fuktighet eller annen spenning enn den som er oppgitt, kan redusere kapasiteten. Anbefalt, maksimal daglig bruk: 500 ark; 25 kredittkort.

⚠ ADVARSEL: VIKTIGE SIKKERHETSANVISNINGER — Leses før bruk!

-  • Drifts-, vedlikeholds- og servicekravene er oppgitt i brukerhåndboken. Les hele brukerhåndboken før makulatoren tas i bruk.
-    • Oppbevares utilgjengelig for barn og kjæledyr. Hold hendene borte fra papirinnføringen. Slå alltid av eller koble fra når makulatoren ikke er i bruk.
-   • Hold fremmedlegemer - hansker, smykker, klær, hår osv. - på trygg avstand fra makuleringsinngangene. Hvis en gjenstand kommer inn i toppåpningen, slår du på Revers (⏪) for å kjøre ut gjenstanden igjen.
-  • BRUK IKKE aerosolprodukter, petroleumsbaserte smøremidler eller aerosolbaserte smøremidler på eller i nærheten av makuleringsmaskinen. BRUK IKKE "TRYKKLUFT" eller "LUFTSPRAY" PÅ MAKULERINGSMASKINEN. Damp fra drivmidler og petroleumsbaserte smøremidler kan ta fyr og forårsake alvorlig skade.
-  • Makulatoren må ikke brukes hvis den er skadet eller defekt. Makulatoren må ikke demonteres. Makulatoren må ikke plasseres i nærheten av, eller over varme- eller vannkilder.

- Unngå å berøre åpne skjæreblader under makuleringshodet.
- Denne makuleringsmaskinen har en AV/PÅ-bryter (F) som må være i stillingen PÅ (I) for at maskinen skal kunne brukes. Sett bryteren i stillingen AV (○) i nødsfall. Denne handlingen vil stoppe makuleringsmaskinen øyeblikkelig.
- Makulatoren skal kobles til en stikkontakt eller uttak med spenning og strømstyrke som angitt på etiketten. Stikkontakten eller uttaket må være i nærheten av utstyret, og være lett tilgjengelig. Strømomformere, transformatorer eller skjøteledninger må ikke brukes sammen med dette produktet.
- BRANNFARE – IKKE makuler gratulasjonskort, osv. med lyd-chips eller batterier.
- Kun til bruk innendørs
- Trekk shredder før rengjøring eller vedlikehold.

GRUNNLEGGENDE MAKULERING



Kontinuerlig drift:
6 minutter maks.

MERK: Makuleringsmaskinen går en kort tid etter hver omgang for å frigjøre inngangen. Kontinuerlig drift utover 6 minutter vil utløse en 20-minutters nedkjølingsperiode.

PAPIR/KORT

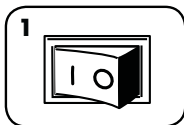

1
Sett i stikkkontakten og slå strømbryteren i PA (I) stilling

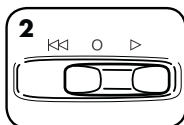

2
Sett på Auto-På (>))

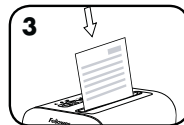

3
Mat papir/kartong direkte inn i papirinngangen og slipp

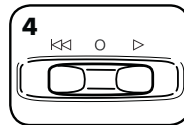

4
Når du er ferdig med å makulere, sett bryteren på AV (O)

AVANSERTE PRODUKTFUNKSJONER



SAFESENSE® SAFESSENSE®-TEKNOLOGI

Stopper makuleringsmaskinen øyeblikkelig når hender berører papirinnføringen.

OPPSETT OG TESTING

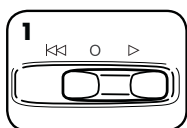

1
Sett på Auto-På (>) for å aktivere SafeSense®

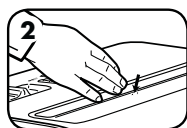

2
Berør testfeltet og sjekk om SafeSense®-indikatoren lyser

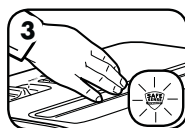

3
SafeSense® er aktivert og fungerer som den skal

PRODUKTVEDLIKEHOLD

SMØRE MAKULATOREN



Alle kryssmakuleringsknivene trenger olje for best mulig ytelse. Dersom de ikke blir smurt, vil maskinen få redusert arkkapasitet, forstyrrende støy ved makulering, og kan slutte å kjøre. For å unngå disse problemene, anbefaler vi at du oljer makulatoren hver gang du tømmer avfallskurven.

FØLG SMØREPROSEDYREN NEDENFOR, OG GJENTA TO GANGER

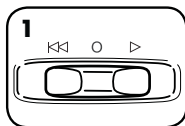

1
Still på Av (O)

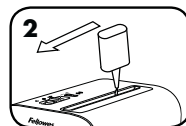

2
*Påfør olje over hele inngangen

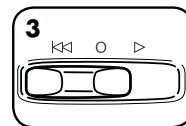

3
Trykk på og hold nede Revers (K<<) i 2-3 sekunder

OBS *Bruk kun ikke-aerosol, vegetabilsk olje i en beholder med lang dyse, som Fellowes 35250

FEILSØKING



Temperaturindikator: Når temperaturindikatoren lyser, har makuleringsmaskinens maksimale driftstemperatur blitt for høy, slik at enheten må avkjøles. Denne indikatoren vil lyse og makuleringsmaskinen vil ikke virke under gjenoppsettstiden. Se Grunnleggende makulering for mer informasjon om kontinuerlig drift og gjenoppsettstid for denne makuleringsmaskinen.

FASTKJØRING

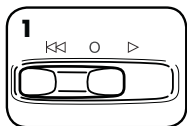

1
Sett på Revers (K<<)

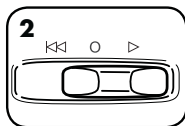

2
Skift sakte mellom forover og revers

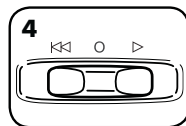
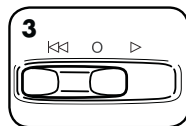

4
Sett bryteren til Av (O), og trekk ut støpselet



5
Trekk forsiktig ut ukuttet papir fra papirinngangen. Sett inn støpselet.

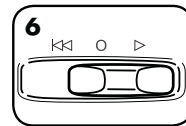

6
Sett på Auto-På (>) og gjenoppta makulering

BEGRENSET PRODUKTGARANTI

Begrenset garanti: Fellowes, Inc. ("Fellowes") garanterer at maskindelene er fri for defekter i materiale og utførelse, og leverer service og støtte i 2 år fra kjøpsdato for den opprinnelige kjøperen. Fellowes garanterer at skjærebledene på maskinen er fri for defekter i materiale og utførelse i 5 år fra kjøpsdato for den opprinnelige kjøperen. Hvis det skulle oppstå defekter på noen del i garantiperioden, vil den eneste og eksklusive godtgjørelsen være reparasjon eller utskifting av denne, etter Fellowes valg og for selskapets regning. Denne garantien er ikke gyldig hvis makulatoren er misbrukt, håndtert på feil måte, hvis bruksstandardene for produktet ikke er fulgt, hvis det er brukt feil stramtillførsel til makulatoren (som ikke er oppført på etiketten) eller ikke-autoriserte reparasjoner. Fellowes forbeholder seg retten til å kreve kunden for eventuelle ekstrakostnader som Fellowes påløper for å skaffe deler eller tjenester utenfor landet der makulatoren ble solgt av en autorisert forhandler. ENHVER UNDERFORSTÅTT GARANTI, INKLUDERT DET SOM MÅTTE GJELDE SALGBARHET ELLER EGNETHET FOR ET BESTEMT FORMÅL, ER HERVED

BEGRENSET TIL VARIGHETEN AV DEN AKTUELLE GARANTIPERIODEN SOM ER ANGIT OVENFOR. Fellowes skal ikke under noen omstendighet kunne holdes ansvarlig for følgeskader eller tilfeldige skader som kan tilskrives dette produktet. Denne garantien gir deg visse juridiske rettigheter. Garantien varighet, vilkår og betingelser er gyldige verden over, unntatt der hvor lokale lover måtte pålegge ulike begrensninger, restriksjoner eller betingelser. Ta kontakt med oss eller forhandleren for mer informasjon, eller for å få service ifølge garantien. Kun for australske innbyggere: Våre varer kommer med garantier som ikke kan utelukkes under den australske forbrukerkjøpsloven. Du har rett til en erstatning eller refusjon ved alvorlig funksjonssvikt, og kompensasjon for eventuelle andre rimelige overskuelige tap eller skade. Du har også rett til å få varene reparert eller erstattet dersom varene ikke er i stand til å levere akseptabel kvalitet og funksjonssvikten ikke utgjør en alvorlig funksjonssvikt. Fordelene under Fellowes' garantien er i tillegg til andre rettigheter og rettsmidler under loven i forhold til makulatoren.

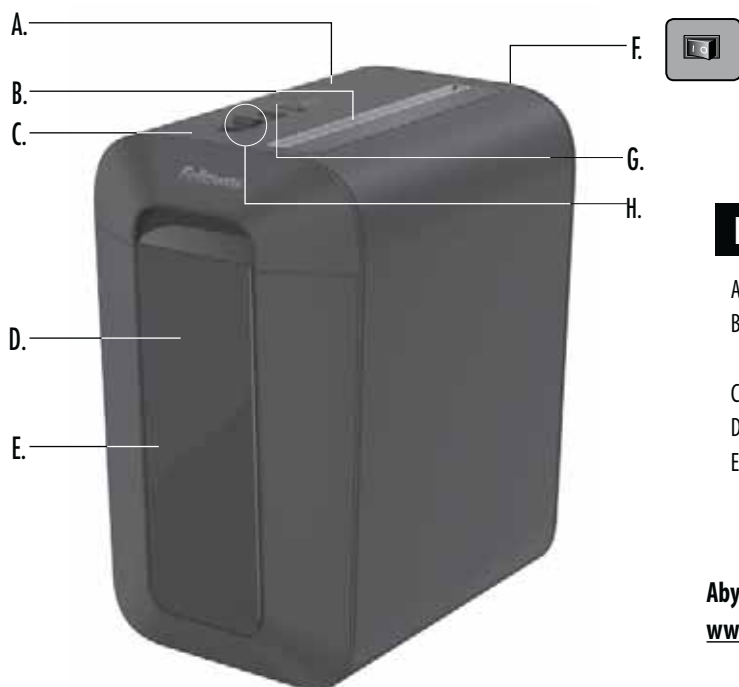

ELEMENTY URZĄDZENIA

- | | | |
|--|--|---------------------------------|
| A. Głowica niszczarki | F. Przełącznik zasilania | H. Przełącznik sterowania |
| B. Szczelina na papier/karty kredytowe | ○ 1. WYŁ.
I 2. WŁ. | ▷ 1. Automatyczny Start (biała) |
| C. Technologia SafeSense® | G. Patrz instrukcje bezpieczeństwa poniżej | ○ 2. WYŁ. |
| D. Okienko | | ◀◀ 3. Cofanie |
| E. Kosz | | 🔥 4. Przegrzanie (czerwona) |
| | | 🟡 5. SafeSense® (żółta) |

Aby dowiedzieć się więcej o produktach i funkcjach Fellowes, przejdź do witryny www.fellowes.com

MOŻLIWOŚCI

Niszczy: papier, małe spinacze, plastikowe karty kredytowe, zszywki i nieotwartą niechcianą korespondencję

Nie niszczy: papieru ciągłego, etykiet samoprzylepnych, folii przezroczystych, gazet, dysków CD/DVD, tektury, dużych spinaczy do papieru, materiałów laminowanych, folderów na dokumenty, zdjęć rentgenowskich i innych materiałów plastikowych niewymienionych wyżej

Wymiary niszczonego papieru:

Ścinki 4 mm x 40 mm

Maksymalnie:

- liczba arkuszy ciętych jednorazowo 10*
 - Liczba płyt CD/kart wkładanych jednocześnie..... 1*
 - Szerokość papieru 224 mm
- *Papier A4 (70 g), przy zasilaniu prądem o napięciu 220–240 V, 50/60 Hz, 1,2 A. Papier o większej gramaturze, większa wilgotność lub prąd zasilania inny niż znamionowy mogą zmniejszyć wydajność. Maksymalna zalecana liczba cięć dziennie: 500 arkuszy, 25 kart kredytowych.

⚠️ OSTRZEŻENIE: WAŻNE WSKAZÓWKI DOTYCZĄCE BEZPIECZEŃSTWA — przeczytać przed użyciem!

- Wymagania dotyczące działania, konserwacji oraz serwisowania są zawarte w instrukcji obsługi. Przed użyciem niszczarki przeczytać całą instrukcję obsługi.
- Przechowywać z dala od dzieci i zwierząt domowych. Nie zbliżać rąk do szczeliny wejściowej. Zawsze, gdy urządzenie nie jest używane, przełączać do pozycji wyłączonej lub odłączyć od sieci.
- Nie zbliżać nieodpowiednich przedmiotów – rękawic, biżuterii, ubrania, włosów, itd. do szczeliny niszczarki. W przypadku wciągnięcia obiektu przez górną szczelinę ustawić włącznik w położeniu Cofanie (◀◀), aż do wysunięcia materiału.
- NIE używać do czyszczenia niszczarki ani w jej pobliżu aerozoli, smarów na bazie ropy naftowej ani smarów w sprayu. DO CZYSZCZENIA NISZCZARKI NIE UŻYWAĆ SPRĘŻONEGO POWIETRZA. Opary nośników lub smarów na bazie ropy naftowej mogą się zapalić, powodując ciężkie obrażenia.
- Nie włączać uszkodzonej lub wadliwie działającej niszczarki. Nie demontować niszczarki. Nie umieszczać niszczarki w pobliżu lub nad źródłem ciepła lub wody.

- W niszczarkach tnących na ścinki unikać dotykania ostrzy tnących widocznych pod głowicą.
- Niszczarka jest wyposażona w Przełącznik WŁ./WYŁ. (F), który musi być ustawiony w położeniu WŁ. (I), aby urządzenie działało. W razie zagrożenia przestawić przełącznik w położenie WYŁ. (○). Spowoduje to natychmiastowe przerwanie pracy niszczarki.
- Niszczarkę należy podłączyć do gniazda ściennego bądź gniazda, w którym napięcie i natężenie prądu są zgodne z wartościami znamionowymi, podanymi na etykiecie. Gniazdo musi znajdować się w pobliżu urządzenia i być łatwo dostępne. Wraz z produktem nie należy używać przetworników, transformatorów ani przedłużaczy.
- ZAGROŻENIE POŻAROWE — NIE niszczyć kartek z życzeniami zawierających układy dźwiękowe lub baterie.
- Wyłącznie do użytku w pomieszczeniach.
- Odłączyć niszczarkę przed przystąpieniem do czyszczenia lub serwisowania.

PODSTAWY OBSŁUGI NISZCZARKI



Praca ciągła:
maksymalnie 6 minut

UWAGA: Po każdym cięciu niszczarka jeszcze krótko pracuje, aż do opróżnienia szczeliny wejściowej. Praca ciągła trwająca powyżej 6 minut spowoduje automatyczne przerwanie działania urządzenia na 20 minut w celu umożliwienia jego ostygnięcia.

PAPIER/KARTY

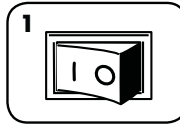

1 Włożyć wtyczkę do gniazda zasilania i przestawić przełącznik odcinający zasilanie w położenie WŁ. (I)

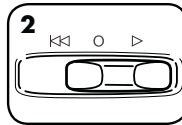

2 Ustawić włącznik w położenie Automacyjny start (▷)



3 Włożyć papier/kartę prosto do szczeliny wejściowej na papier i cofnąć rękę

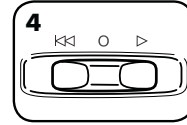

4 Po zakończeniu ustawić przełącznik w położenie WYŁ. (O)

ZAAWANSOWANE FUNKCJE URZĄDZENIA



SAFESENSE® TECHNOLOGIA SAFESENSE®

Jest to zabezpieczenie, które powoduje natychmiastowe zatrzymanie urządzenia, kiedy użytkownik dotknie ręką szczeliny na papier.

UAKTYWNIANIE FUNKCJI I SPRAWDZANIE POPRAWNOŚCI JEJ DZIAŁANIA

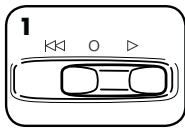

1 Ustawić włącznik w położeniu Automacyjny start (▷), aby włączyć funkcję SafeSense®

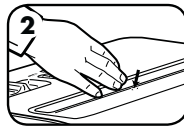

2 Dotknij obszaru testowego i sprawdź, czy zapala się lampka funkcji SafeSense®

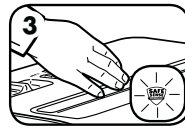

3 Funkcja SafeSense® jest włączona i działa poprawnie

KONSERWACJA URZĄDZENIA

OLIWIENIE NISZCZARKI



Ostrza tnące na ścinki wymagają okresowego oliwienia w celu zachowania optymalnych parametrów pracy. Jeżeli nie są smarowane, niszczarka może przyjmować mniejszą liczbę kartek, pracować głośno podczas niszczenia, a po pewnym czasie przestać działać. Aby uniknąć takich problemów, należy smarować niszczarkę przy każdym opróżnianiu kosza na ścinki.

NALEŻY WYKONAĆ PONIŻSZA PROCEDURĘ NANOSZENIA OLEJU I POWTÓRZYĆ JĄ DWUKROTNIEM

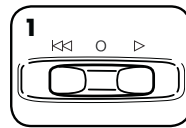

1 Ustawić włącznik w położeniu Wyłączenie (O)

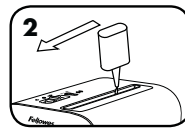

2 *Nanieś olej na ostrza tnące, widoczne w szczelinie wejściowej.

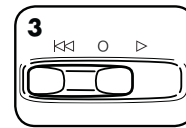

3 Nacisnąć i przytrzymać przełącznik w pozycji Cofanie (◀◀) przez 2-3 sekundy

UWAGA * Należy stosować tylko olej roślinny w pojemniku z długą końcówką (nie w aerozolu), np. Fellowes 35250.

ROZWIĄZYWANIE PROBLEMÓW



Lampka ostrzegawcza informująca o Przegrzaniu: Świecenie tej lampki oznacza, że niszczarka nagrzała się do zbyt wysokiej temperatury i musi ostygnąć. Lampka ostrzegawcza informująca o Przegrzaniu świeci przez cały okres stygnięcia niszczarki. W trybie stygnięcia nie można korzystać z niszczarki. Więcej informacji na temat pracy ciągłej urządzenia i czasu jego stygnięcia zamieszczono w sekcji „Podstawy obsługi niszczarki”.

BLOKADA PAPIERU

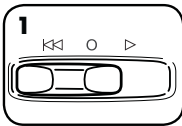

1 Ustawić włącznik w położenie Cofanie (◀◀)

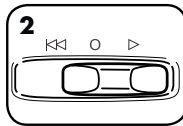

2 Na przemian wybieraj tryb ruchu do przodu i do tyłu

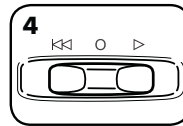
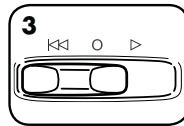

4 Ustawić włącznik (O) w położeniu WYŁ. i odłączyć niszczarkę od źródła zasilania



5 Delikatnie wyciągnąć papier z podajnika papieru. Podłączyć niszczarkę do gniazda zasilania.

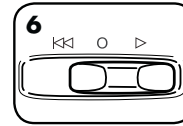

6 Ustawić włącznik w położenie Automacyjny start (▷) i wznowić niszczenie

OGRANICZONA GWARANCJA NA PRODUKT

Ograniczona gwarancja: Firma Fellowes, Inc. („Fellowes”) gwarantuje, że elementy niszczarki są pozbawione wad materiałowych i wykonawczych oraz zapewnia usługi wsparcia technicznego i serwisowego przez 2 lata od dnia zakupu przez pierwszego użytkownika. Firma Fellowes gwarantuje, że ostrza tnące niszczarki nie wykażą wad materiałowych i wykonawczych przez 5 lat od dnia zakupu przez pierwszego użytkownika. Jeśli w okresie gwarancyjnym jakkolwiek część urządzenia okaże się wadliwa, użytkownikowi przysługuje wyłącznie prawo naprawy lub wymiany uszkodzonej części na koszt firmy Fellowes i zgodnie z jej decyzją. Niniejsza gwarancja nie obowiązuje w przypadku nieprawidłowego postępowania się niszczarką lub jej niewłaściwej eksploatacji, nieprzestrzegania zasad użytkowania, stosowania niewłaściwego typu zasilania (innego niż podany na etykiecie) oraz wykonania nieautoryzowanej naprawy. Firma Fellowes zastrzega sobie prawo do obciążania użytkowników wszelkimi dodatkowymi kosztami, które poniesie w związku z koniecznością dostarczenia części zamiennych lub serwisowania niszczarki poza krajem zakupu u autoryzowanego sprzedawcy. WSZELKIE GWARANCJE DOROZUMIANE, ŁĄCZNIE Z GWARANCJĄ PRZYDATNOŚCI

HANDLOWEJ I PRZYDATNOŚCI DO OKREŚLONEGO CELU, ZOSTAJĄ NINIEJSZYM OGRANICZONE DO PODANEGO POWYŻEJ OKRESU TRWANIA ODPOWIEDNIEJ GWARANCJI. Firma Fellowes nie ponosi w żadnym razie odpowiedzialności za szkody wtórne ani uboczne związane z tym urządzeniem. Niniejsza gwarancja daje użytkownikowi konkretne prawa. Czas trwania i warunki niniejszej gwarancji obowiązują na całym świecie, z wyjątkiem sytuacji, gdy lokalne przepisy nakładają inne ograniczenia lub warunki. W razie dalszych pytań lub konieczności wezwania serwisu prosimy o kontakt z nami lub dostawcą urządzenia. Dotyczy wyłącznie mieszkańców Australii: Australijskie przepisy ochrony konsumentów zabraniają ograniczania gwarancji na nasze towary. W przypadku poważnego uszkodzenia urządzenia, nabywcy przysługuje prawo do wymiany lub zwrotu kwoty jego nabycia bądź rekompensaty za inne racjonalnie przewidywalne starty lub szkody. Nabywcy urządzenia przysługuje również prawo do jego naprawy lub wymiany, jeśli jakość urządzenia jest niedopuszczalna i awaria nie stanowi poważnego uszkodzenia. Zgodnie z przepisami, świadczenia gwarancyjne firmy Fellowes są uzupełnieniem innych praw i środków zaradczych przysługujących nabywcy niszczarki.

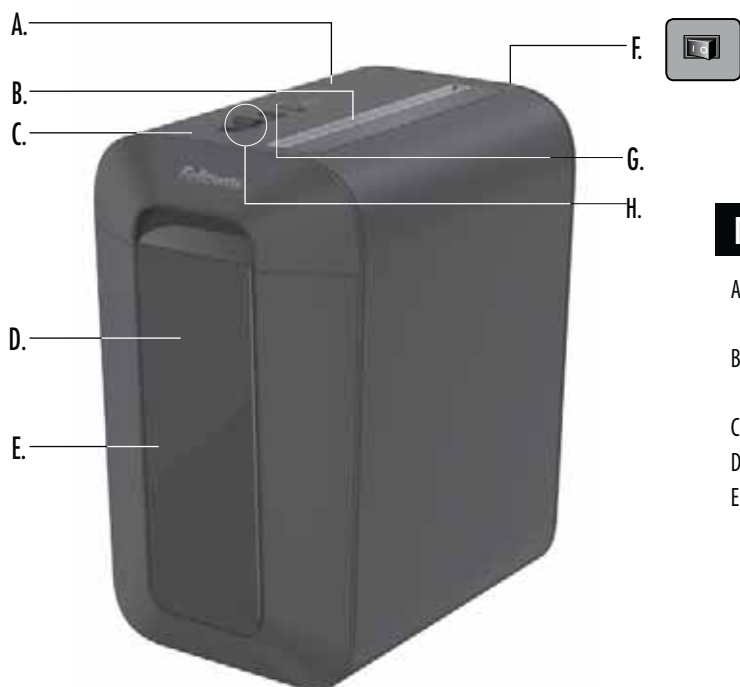

ПОЯСНЕНИЯ

- | | | |
|---|---|-----------------------------|
| A. Режущий блок измельчителя | F. Выключатель питания | H. Переключатель управления |
| B. Проем для загрузки бумаги/кредитных карт | ○ 1. ВЫКЛ. | ▷ 1. Авто-вкл (белая) |
| C. Технология SafeSense® | I 2. ВКЛ | ○ 2. ВЫКЛ |
| D. Окошко | G. См. представленные ниже правила техники безопасности | ↔ 3. Реверс |
| E. Контейнер | | 🔥 4. Перегрев (красный) |
| | | 🟡 5. SafeSense® (желтый) |

Чтобы узнать больше о продуктах и функциях Fellowes, перейдите на сайт www.fellowes.com

ВОЗМОЖНОСТИ

Измельчает: бумагу, небольшие канцелярские скрепки, пластиковые кредитные карты, скобы для степлера и нераспечатанные рекламные почтовые отправления

Не измельчает: бесконечные формуляры, клейкие этикетки, диапозитивы, газеты, CD/DVD-диски, картон, большие канцелярские скрепки, ламинированные документы, папки для бумаг, рентгеновские снимки и не указанные выше виды пластика.

Размер фрагментов бумаги:









Резка на конфетти.....4 мм x 40 мм

Максимум:

Листов за проход..... 10*
 карт за проход..... 1*
 Ширина бумаги224 мм

*Бумага А4 (70 г) при 220–240 В, 50/60 Гц, 1,2 А; более высокая плотность бумаги, повышенная влажность или отклонение напряжения питания от номинального значения могут снизить производительность. Рекомендуемая максимальная дневная нагрузка: 500 листов бумаги; 25 кредитных карт.

⚠ ПРЕДУПРЕЖДЕНИЕ: ВАЖНЫЕ ПРАВИЛА ТЕХНИКИ БЕЗОПАСНОСТИ — прочтите перед использованием!

-  • Требования по эксплуатации, техническому обслуживанию и ремонту изложены в руководстве по эксплуатации. Перед эксплуатацией измельчителей необходимо полностью прочесть руководство по эксплуатации.
-    • Не подпускайте детей и животных к измельчителю. Не подносите руки близко к загрузочному проему. Если измельчитель не используется, отключайте его от сети или устанавливайте переключатель в положение Выкл.
-   • Не допускайте случайного попадания посторонних предметов – перчаток, ювелирных изделий, одежды, волос и т. д. – в загрузочные проемы измельчителя. При попадании предмета в верхний проем переключите устройство в режим Реверс (↔), чтобы извлечь предмет.
-  • ЗАПРЕЩЕНО использовать аэрозоли, смазку на основе нефтепродуктов или в виде спрея около измельчителя. ЗАПРЕЩАЕТСЯ РАСПЫЛЯТЬ СЖАТЫЙ ВОЗДУХ НА ИЗМЕЛЬЧИТЕЛЬ. Испарения от топлива или смазки на основе нефтепродуктов могут воспламениться и привести к серьезным травмам.
-  • Не используйте измельчитель, если он поврежден или неисправен. Не разбирайте измельчитель. Не устанавливайте около источников тепла, воды или над ними.
- Не касайтесь открытых ножей под режущим блоком.
- Измельчитель оснащен выключателем питания (F). Установите выключатель в положение ВКЛ (I), чтобы включить измельчитель. В экстренном случае переведите выключатель в положение ВЫКЛ. (O). Это приведет к немедленной остановке измельчителя.
- Измельчитель должен быть подключен к настенной сетевой розетке, напряжение и сила тока в которой соответствуют указанным на маркировке. Сетевая розетка должна быть установлена в легкодоступном месте рядом с устройством. Запрещается подключать данное устройство к сети через преобразователи энергии, трансформаторы или удлинители.
- ОПАСНОСТЬ ВОЗГОРАНИЯ — ЗАПРЕЩАЕТСЯ измельчать поздравительные открытки со звуковыми микросхемами или батарейками.
- Для использования только в помещениях.
- Отключите шредер перед чисткой или обслуживанием.

ОСНОВНЫЕ ОПЕРАЦИИ, ВЫПОЛНЯЕМЫЕ ИЗМЕЛЬЧИТЕЛЕМ



Время непрерывной работы:
не более 6 минут

ПРИМЕЧАНИЕ: после каждого прохода измельчитель работает некоторое время вхолостую для очистки загрузочного проема. После непрерывной работы более 6 минут инициируется 20-минутный период охлаждения.

БУМАГА/КРЕДИТНЫЕ КАРТЫ

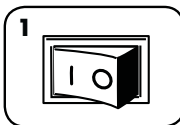

1 Включите устройство в сеть и установите выключатель питания в положение ВКЛ. (I)

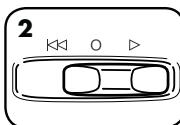

2 Установите режим Авто-вкл. (▷)

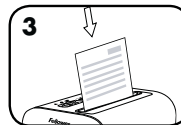

3 Вставьте бумагу/карточку прямо в загрузочный проем для бумаги и отпустите

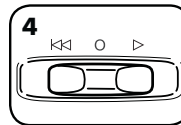

4 После завершения измельчения установите выключатель в положение ВЫКЛ. (O)

ДОПОЛНИТЕЛЬНЫЕ ВОЗМОЖНОСТИ УСТРОЙСТВА



SAFESENSE® TECHNOLOGY ТЕХНОЛОГИИ SAFESENSE®

Немедленно останавливает работу измельчителя, если руки оператора касаются проема для загрузки бумаги.

УСТАНОВКА И ТЕСТИРОВАНИЕ

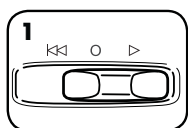

1 Установите режим Авто-вкл. (▷) для активации SafeSense®

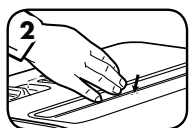

2 Прикоснитесь к контрольной поверхности и проследите, чтобы загорелся индикатор функции SafeSense®

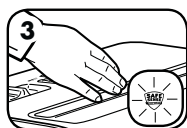

3 Это означает, что функция SafeSense® активирована и работает нормально

ТЕХНИЧЕСКОЕ ОБСЛУЖИВАНИЕ УСТРОЙСТВА

СМАЗКА ИЗМЕЛЬЧИТЕЛЯ



Для наиболее качественной работы любого измельчителя с поперечной резкой необходима смазка. Если масло в системе отсутствует, производительность устройства падает, оно издает резкий шум при работе и в конце концов может прекратить работать. Во избежание таких проблем рекомендуем вам смазывать устройство каждый раз, когда вы опустошаете контейнер для отходов.

ВЫПОЛНИТЕ СЛЕДУЮЩИЕ ПРОЦЕДУРЫ СМАЗКИ И ПОВТОРИТЕ ИХ ДВАЖДЫ

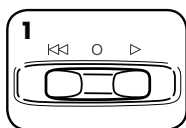

1 Переключите устройство в состояние Выкл (O)

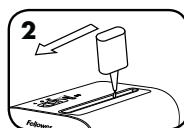

2 * Нанесите слой масла по всему загрузочному проему

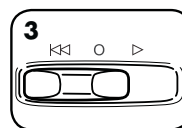

3 Нажмите и удерживайте кнопку Реверс (◀◀) 2–3 секунды

ВНИМАНИЕ * Используйте только неаэрозольное растительное масло в масленке с длинным носиком, например Fellowes 35250.



ПОИСК И УСТРАНЕНИЕ НЕИСПРАВНОСТЕЙ



Индикатор перегрева. Индикатор перегрева загорается при превышении максимальной рабочей температуры измельчителя, указывая на то, что устройству необходимо остыть. Данный индикатор продолжит гореть, а измельчитель не будет работать, в течение периода восстановления. Для получения подробной информации о времени непрерывной работы и периоде восстановления данного измельчителя обратитесь к разделу «Основные операции, выполняемые измельчителем».

ЗАСТРЕВАНИЕ БУМАГИ

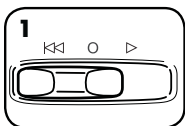

1 Включите режим Реверс (◀◀)

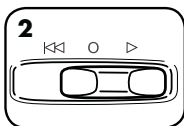

2 Медленно переключайте направление движения попеременно вперед–назад

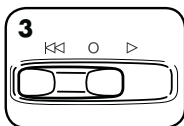

3 Установите переключатель в положение Выкл (O) и отключите устройство от сети

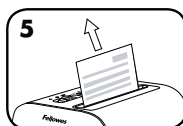
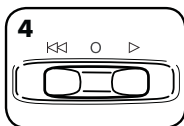

4 Аккуратно достаньте неразрезанную бумагу из загрузочного проема. Включите устройство в сеть.

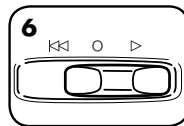

5 Установите режим Авто-вкл. (▷) и возобновите измельчение

ОГРАНИЧЕННАЯ ГАРАНТИЯ НА ИЗДЕЛИЕ

Ограниченная гарантия. Компания Fellowes, Inc. ("Fellowes") гарантирует отсутствие дефектов материалов и производственных дефектов деталей устройства и предоставляет обслуживание и техническую поддержку на протяжении 2 лет со дня его приобретения первоначальным покупателем. Компания Fellowes гарантирует отсутствие дефектов материалов и производственных дефектов режущих ножей устройства на протяжении 5 лет со дня его приобретения первоначальным покупателем. Если в течение гарантийного срока будет обнаружен дефект какой-либо детали, вы имеете право только и исключительно на ремонт или замену дефектной детали по усмотрению и за счет компании Fellowes. Данная гарантия не распространяется на случаи неправильной эксплуатации, неправильного обращения, несоблюдения эксплуатационных норм, эксплуатации измельчителя при ненадлежащих параметрах электропитания (отличных от указанных на этикетке), а также несанкционированного ремонта. Компания Fellowes оставляет за собой право взыскивать с покупателей любые дополнительные расходы, понесенные ею в связи с предоставлением запчастей или услуг за пределами страны первоначальной продажи измельчителя авторизованным дилером компании. **НАСТОЯЩИЙ ДОКУМЕНТ ОГРАНИЧИВАЕТ ДЕЙСТВИЕ ЛЮБОЙ ПОДРАЗУМЕВАЕМОЙ ГАРАНТИИ, В**

ТОМ ЧИСЛЕ ГАРАНТИИ ТОВАРНОГО СОСТОЯНИЯ ИЛИ ПРИГОДНОСТИ ДЛЯ ИСПОЛЬЗОВАНИЯ В ОПРЕДЕЛЕННЫХ ЦЕЛЯХ, УКАЗАННЫМ ВЫШЕ СООТВЕТСТВУЮЩИМ ГАРАНТИЙНЫМ СРОКОМ. Компания Fellowes ни при каких обстоятельствах не несет ответственности ни за какой косвенный или случайный ущерб, связанный с данным изделием. Данная гарантия дает вам определенные юридические права. Продолжительность и условия данной гарантии действительны по всему миру, кроме тех стран, где местное законодательство может налагать иные ограничения или условия. Для получения более подробной информации или обслуживания по данной гарантии обратитесь к нам или к обслуживающему вас дилеру. Только для жителей Австралии Наши товары поставляются с гарантиями, которые не могут быть исключены в соответствии с австралийским Законом о защите прав потребителей. Вы имеете право на замену или возврат денег в случае серьезной поломки и на компенсацию за любые другие достаточно предсказуемые убытки или повреждения. Вы также имеете право на ремонт или замену товара, если товар оказался неприемлемого качества, а поломка не является серьезной. Льготы по гарантии компании Fellowes являются дополнением к другим правам и средствам защиты в соответствии с законом в отношении измельчителя.

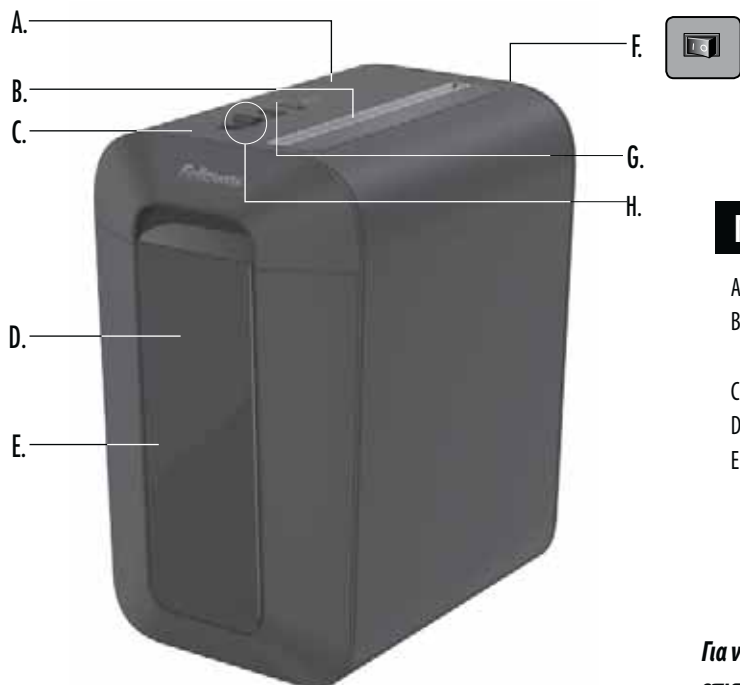

ΠΛΗΚΤΡΟ

A. Κεφαλή καταστροφέα	E.. Διακόπτης αποσύνδεσης ρεύματος ○ 1. ΚΛΕΙΣΤΟ I 2. ΑΝΟΙΚΤΟ	H. Διακόπτης ελέγχου ▷ 1. Αυτόματη ενεργοποίηση (λευκό) ○ 2. Κλειστό ◀◀ 3. Αναστροφή ⏏ 4. Υπερθέρμανση (κόκκινο) ✔ 5. SafeSense® (κίτρινο)
B. Είσοδος χαρτιού / πιστωτικών καρτών		
C. Τεχνολογία SafeSense®		
D. Παράθυρο		
E. Δοχείο	G. Δείτε τις οδηγίες ασφαλείας παρακάτω	

Για να μάθετε περισσότερα σχετικά με τα προϊόντα και τις λύσεις της Fellowes, επισκεφθείτε τη διεύθυνση www.fellowes.com

ΔΥΝΑΤΟΤΗΤΕΣ

Καταστρέφει: Χαρτί, μικρούς συνδετήρες χαρτιού, πλαστικές πιστωτικές κάρτες, συνδετήρες, και κλειστή ανεπιθύμητη αλληλογραφία

Δεν καταστρέφει: Αυτοκόλλητες ετικέτες, διαφάνειες, εφημερίδες, CD/DVD, χαρτόνια, μεγάλους συνδετήρες χαρτιού, πλαστικοποιημένα έγγραφα, φακέλους εγγράφων, ακτινογραφίες ή πλαστικά εκτός από αυτά που αναφέρονται παραπάνω

Μέγεθος χαρτιού προς καταστροφή:









Εγκάρσια κοπή 4 mm x 40 mm

Μέγιστη δυνατότητα:

Φύλλα ανά πέρασμα 10*
κάρτες ανά πέρασμα 1*
Πλάτος χαρτιού 224mm

*A4 (70g) σε τάση 220-240V, 50/60 Hz, 1,2Amps. Βαρύτερο χαρτί, υγρασία ή τάση διαφορετική από την καθορισμένη μπορούν να μειώσουν τις δυνατότητες κοπής. Μέγιστη συνιστώμενη καθημερινή χρήση: 500 φύλλα, 25 πιστωτικές κάρτες.

⚠ ΠΡΟΕΙΔΟΠΟΙΗΣΗ: ΣΗΜΑΝΤΙΚΕΣ ΟΔΗΓΙΕΣ ΑΣΦΑΛΕΙΑΣ — Διαβάστε πριν από τη χρήση!

-  Οι απαιτήσεις λειτουργίας, συντήρησης και επισκευών καλύπτονται στο εγχειρίδιο οδηγιών. Διαβάστε ολόκληρο το εγχειρίδιο οδηγιών πριν το χειρισμό του καταστροφέα.
-    Διατηρείτε τον καταστροφέα μακριά από παιδιά και κατοικίδια ζώα. Διατηρείτε τα χέρια σας μακριά από την είσοδο χαρτιού. Να απενεργοποιείτε πάντα τον καταστροφέα ή να τον αποσυνδέετε από την πρίζα όταν δεν τον χρησιμοποιείτε.
-   Διατηρείτε ξένα αντικείμενα - γάντια, κοσμήματα, ρούχα, μαλλιά, κλπ - μακριά από οποιαδήποτε ανοίγματα του καταστροφέα εγγράφων. Εάν κάποιο αντικείμενο εισέλθει στο επάνω άνοιγμα, θέστε τον διακόπτη στη θέση αναστροφής (◀◀) για να βγει το αντικείμενο.
-  ΜΗΝ χρησιμοποιείτε αεροζόλ, προϊόντα με βάση το πετρέλαιο ή λιπαντικά με αεροζόλ στον καταστροφέα ή κοντά σε αυτόν. ΜΗΝ ΧΡΗΣΙΜΟΠΟΙΕΙΤΕ "ΣΥΜΠΙΕΣΜΕΝΟ ΑΕΡΑ" Ή "ΣΠΡΕΙ ΠΕΠΙΕΣΜΕΝΟΥ ΑΕΡΑ" ΣΤΟΝ ΚΑΤΑΣΤΡΟΦΕΑ. Ατμίο από προωθητικά και λιπαντικά με βάση το πετρέλαιο μπορεί να αναφλεχθούν προκαλώντας σοβαρούς τραυματισμούς.
-  Μη χρησιμοποιείτε τον καταστροφέα αν έχει πάθει ζημιά ή αν είναι ελαττωματικός. Μην αποσυρμολογείτε τον καταστροφέα. Μην τοποθετείτε τον καταστροφέα κοντά ή πάνω από πηγή θερμότητας ή νερού.
- Αποφύγετε την επαφή με τις εκτεθειμένες λεπίδες κοπής κάτω από την κεφαλή του καταστροφέα
- Αυτός ο καταστροφέας διαθέτει διακόπτη αποσύνδεσης ρεύματος (ΑΝΟΙΚΤΟ/ΚΛΕΙΣΤΟ) (F), ο οποίος πρέπει να είναι στη θέση ΑΝΟΙΚΤΟ (I) για να λειτουργεί ο καταστροφέας. Σε περίπτωση ανάγκης, γυρίστε τον διακόπτη στην θέση ΚΛΕΙΣΤΟ (O). Με αυτήν την ενέργεια διακόπεται αμέσως η λειτουργία του καταστροφέα. .
- Ο καταστροφέας πρέπει να συνδέεται σε μια πρίζα του τοίχου ή σε υποδοχή που παρέχει την τάση και ένταση ρεύματος που καθορίζονται στην πινακίδα. Η πρίζα ή υποδοχή πρέπει να είναι εγκατεστημένη κοντά στον εξοπλισμό και να είναι εύκολα προσβάσιμη. Δεν πρέπει να χρησιμοποιούνται μετατροπείς ηλεκτρικής τάσης, μετασχηματιστές ή καλώδια επέκτασης με αυτό το προϊόν.
- ΚΙΝΔΥΝΟΣ ΦΩΤΙΑΣ - ΜΗΝ καταστρέφετε ευχετήριες κάρτες με ηλεκτρονικά κυκλώματα ήχου ή μπαταρίες
- Μόνο για εσωτερική χρήση.
- Αποσυνδέστε τεμαχισμού πριν από τον καθαρισμό ή το σέρβις.

ΒΑΣΙΚΗ ΛΕΙΤΟΥΡΓΙΑ ΚΑΤΑΣΤΡΟΦΗΣ



Συνεχής λειτουργία:
6 λεπτά - μέγιστη

ΣΗΜΕΙΩΣΗ: Ο καταστροφέας λειτουργεί για σύντομο διάστημα μετά από κάθε πέρασμα για να καθαριστεί η είσοδος. Η συνεχιζόμενη λειτουργία για πάνω από 6 λεπτά θα ενεργοποιήσει μια περίοδο ψύξης / ανάκτησης 20 λεπτών.

ΧΑΡΤΙ / ΚΑΡΤΑ

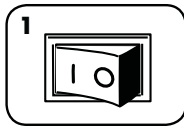

1 Συνδέστε τον καταστροφέα στην πρίζα και γυρίστε τον διακόπτη παύσης λειτουργίας στην θέση ΑΝΟΙΚΤΟ (I)

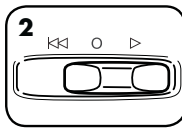

2 Πιέστε το κουμπί Αυτόματο - Ανοικτό (>)

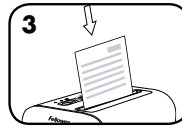

3 Τροφοδοτήστε το χαρτί / κάρτα ίσια στην είσοδο χαρτιού και αφήστε το

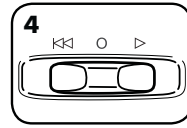

4 Όταν τελειώσετε την καταστροφή, γυρίστε τον διακόπτη στην κλειστή θέση ΚΛΕΙΣΤΟ (O)

ΠΡΟΗΓΜΕΝΕΣ ΔΥΝΑΤΟΤΗΤΕΣ ΤΟΥ ΠΡΟΪΟΝΤΟΣ



SAFESENSE® ΤΕΧΝΟΛΟΓΙΑΣ SAFESENSE®

Σταματά αμέσως τον καταστροφέα όταν τα χέρια αγγίζουν το άνοιγμα εισόδου του χαρτιού.

ΡΥΘΙΣΗ ΚΑΙ ΔΟΚΙΜΗ

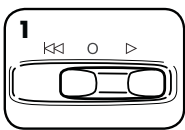

(1) Πιέστε το κουμπί Αυτόματο - Ανοικτό (>) για να ενεργοποιήσετε το SafeSense®

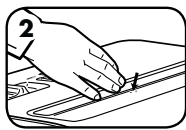

2 Αγγίξτε την περιοχή δοκιμής και δείτε αν ανάβει η ένδειξη SafeSense®

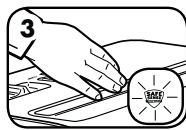

3 Το SafeSense® είναι ενεργό και λειτουργεί κανονικά

ΣΥΝΤΗΡΗΣΗ ΠΡΟΪΟΝΤΟΣ

ΛΙΠΑΝΣΗ ΤΟΥ ΚΑΤΑΣΤΡΟΦΕΑ



Όλες οι κεφαλές εγκάρσιας κοπής του καταστροφέα χρειάζονται λιπαντικό για κορυφαία απόδοση. Σε περίπτωση έλλειψης λίπανσης, το μηχάνημα ενδέχεται να εμφανίσει μειωμένη απόδοση φύλλων, ενοχλητικό θόρυβο κατά την καταστροφή και, τελικά, να σταματήσει να λειτουργεί. Για την αποφυγή αυτών των προβλημάτων, σας συστήνουμε να λιπανείτε τον καταστροφέα κάθε φορά που αδειάζετε τον κάδο απορριμμάτων.

ΑΚΟΛΟΥΘΗΣΤΕ ΤΗΝ ΠΑΡΑΚΑΤΩ ΔΙΑΔΙΚΑΣΙΑ ΛΙΠΑΝΣΗΣ ΚΑΙ ΕΠΑΝΑΛΑΒΕΤΕ ΔΥΟ ΦΟΡΕΣ

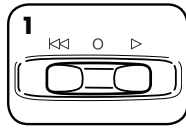

1 Πιέστε το κουμπί Κλειστό (O)

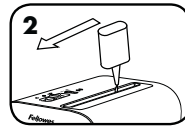

2 *Επάλειψτε λιπαντικό στην είσοδο

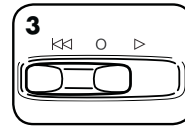

3 Πιέστε και κρατήστε πιεσμένο το κουμπί Αναστροφής (<<) για 2-3 δευτερόλεπτα



ΠΡΟΣΟΧΗ *Να χρησιμοποιείτε μόνο λιπαντικό φυτικής βάσης, όχι σε μορφή αεροζόλ, σε δοχείο με μακρύ ακροφύσιο, όπως το Fellowes 35250



ΕΠΙΛΥΣΗ ΠΡΟΒΛΗΜΑΤΩΝ



Ένδειξη υπερθέρμανσης: Όταν ανάψει η ένδειξη υπερθέρμανσης, ο καταστροφέας έχει υπερβεί τη μέγιστη θερμοκρασία λειτουργίας και πρέπει να κρυώσει. Αυτή η ένδειξη θα παραμείνει αναμμένη και ο καταστροφέας δεν θα λειτουργεί κατά τη διάρκεια του χρόνου ανάκτησης. Δείτε τη Βασική Λειτουργία του Καταστροφέα για περισσότερες πληροφορίες σχετικά με τη συνεχή λειτουργία και το χρόνο ανάκτησης για αυτόν τον καταστροφέα.

ΕΜΠΛΟΚΗ ΧΑΡΤΙΟΥ

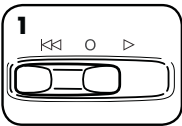

1 Πιέστε το κουμπί Αναστροφής (<<)

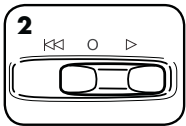

2 Κάντε αργές εναλλαγές εμπρός/πίσω και ανάστροφης κίνησης

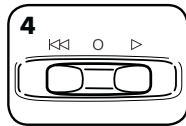
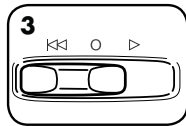

4 Πιέστε το κουμπί Κλειστό (O) και αποσυνδέστε από την πρίζα



5 Τραβήξτε απαλά το χαρτί που δεν έχει κοπεί από την είσοδο χαρτιού. Συνδέστε τον καταστροφέα στην πρίζα.

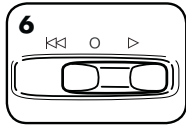

6 Πιέστε το κουμπί Αυτόματο - Ανοικτό (>) για να συνεχίσετε την καταστροφή

ΠΕΡΙΟΡΙΣΜΕΝΗ ΕΓΓΥΗΣΗ ΤΟΥ ΠΡΟΪΟΝΤΟΣ

Περιορισμένη Εγγύηση: Η εταιρεία Fellowes, Inc. (στο εξής "Fellowes") εγγυάται ότι τα εξαρτήματα του μηχανήματος δεν έχουν ελαττώματα σε υλικά και εργασία και παρέχει συντήρηση και υποστήριξη για 2 έτη από την ημερομηνία αγοράς από τον αρχικό αγοραστή. Η εταιρεία Fellowes εγγυάται ότι οι λεπίδες κοπής του μηχανήματος δεν θα παρουσιάσουν ελαττώματα σε υλικά και εργασία για 5 έτη από την ημερομηνία αγοράς από τον αρχικό αγοραστή. Εάν παρουσιαστεί ελάττωμα σε οποιοδήποτε εξάρτημα κατά την περίοδο εγγύησης, η μόνη και αποκλειστική σας αποκατάσταση θα είναι η επισκευή ή η αντικατάσταση, κατά την επιλογή και με έξοδα της Fellowes, του ελαττωματικού εξαρτήματος. Αυτή η εγγύηση δεν ισχύει σε περιπτώσεις κακομεταχείρισης, ακατάλληλου χειρισμού, μη συμμόρφωσης με τα πρότυπα χρήσης του προϊόντος, λειτουργίας του καταστροφέα με τη χρήση ακατάλληλης ηλεκτρικής τροφοδοσία (εκτός από αυτήν που αναφέρεται στην ετικέτα), ή μη εξουσιοδοτημένων επισκευών. Η Fellowes διατηρεί το δικαίωμα να χρεώσει τους πελάτες για οποιαδήποτε πρόσθετα κόστη στα οποία υποβάλλεται η Fellowes για να παρέχει εξαρτήματα ή υπηρεσίες εκτός της χώρας στην οποία πουλήθηκε αρχικά ο καταστροφέας από έναν εξουσιοδοτημένο μεταπωλητή. ΟΠΟΙΑΔΗΠΟΤΕ ΥΠΟΝΟΟΥΜΕΝΗ ΕΓΓΥΗΣΗ, ΣΥΜΠΕΡΙΛΑΜΒΑΝΟΜΕΝΩΝ ΕΓΓΥΗΣΕΩΝ ΕΜΠΟΡΕΥΣΙΜΟΤΗΤΑΣ Ή ΚΑΤΑΛΛΗΛΟΤΗΤΑΣ ΓΙΑ ΣΥΓΚΕΚΡΙΜΕΝΟ ΣΧΟΛΙΟ, ΠΕΡΙΟΡΙΖΕΤΑΙ ΔΙΑ ΤΟΥ ΠΑΡΟΝΤΟΣ ΣΕ

ΔΙΑΡΚΕΙΑ ΙΣΗ ΜΕ ΤΗΝ ΑΝΑΛΟΓΗ ΔΙΑΡΚΕΙΑ ΕΓΓΥΗΣΗΣ ΠΟΥ ΑΝΑΦΕΡΕΤΑΙ ΠΑΡΑΠΑΝΩ. Η εταιρεία Fellowes δεν θα είναι σε καμία περίπτωση υπεύθυνη για οποιοδήποτε συνεπαγόμενο ή συμπτωματικές ζημιές αποδοτές σε αυτό το προϊόν. Αυτή η εγγύηση σας δίνει συγκεκριμένα νομικά δικαιώματα. Η διάρκεια, οι όροι και οι προϋποθέσεις αυτής της εγγύησης ισχύουν σε παγκόσμιο επίπεδο, εκτός από τις περιπτώσεις στις οποίες μπορεί να απαιτούνται από την τοπική νομοθεσία συγκεκριμένοι περιορισμοί, ή ειδικές απαγορεύσεις ή προϋποθέσεις. Για περισσότερες λεπτομέρειες, ή για να λάβετε συντήρηση/ επισκευή με βάση αυτή την εγγύηση, παρακαλείσθε να επικοινωνήσετε μαζί μας ή με τον αντιπρόσωπο της περιοχής σας. Μόνο για τους κατοίκους της Αυστραλίας: Τα προϊόντα μας παρέχονται με εγγύηση που δεν μπορούν να εξαιρεθούν από το Δίκαιο Προστασίας Καταναλωτών της Αυστραλίας. Έχετε το δικαίωμα αντικατάστασης ή επιστροφής χρημάτων σε περίπτωση μεγάλης βλάβης/ αστοχίας και αποζημίωσης για οποιαδήποτε άλλη εύλογα προβλέψιμη απώλεια ή ζημία. Έχετε επίσης το δικαίωμα για επισκευή ή αντικατάσταση των προϊόντων εάν τα προϊόντα δεν είναι αποδεκτής ποιότητας και η βλάβη/αστοχία δεν αποτελεί μεγάλη βλάβη/αστοχία. Τα πλεονεκτήματα της Εγγύησης της Fellowes ισχύουν επιπλέον των άλλων δικαιωμάτων και αποκαταστάσεων που προβλέπει οποιοδήποτε νόμος, όσον αφορά στον καταστροφέα εγγράφων.

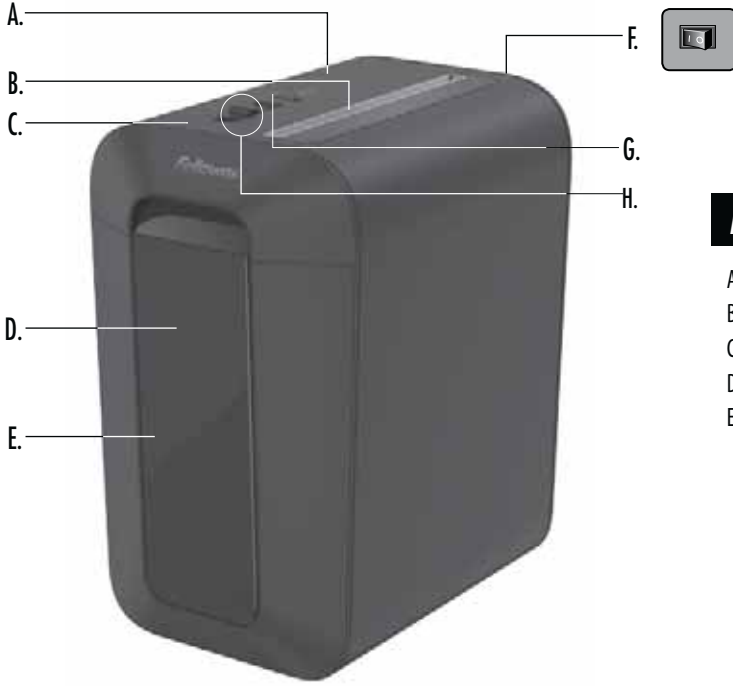

ANAHTAR

A. Öğütücü başlığı	F. Güç kesme anahtarı	H. Kumanda anahtarı
B. Kağıt/kredi kartı girişi	○ 1. KAPALI	▷ 1. Otomatik-Açık (beyaz)
C. SafeSense® Teknolojisi	I 2. AÇIK	○ 2. KAPALI
D. Pencere	G. Aşağıdaki güvenlik talimatlarına bakın	◀ 3. Geri
E. Hazne		⚡ 4. Aşırı ısınma (kırmızı)
		⚠ 5. SafeSense® (sarı)

Fellowes ürünleri ve özellikleri hakkında daha fazla bilgi edinmek için www.fellowes.com adresini ziyaret edebilirsiniz

KAPASİTESİ

İmha edebildikleri: Kâğıt, küçük ataşlar, plastik kredi kartları, zımba teli ve açılmamış istenmeyen posta

İmha edemedikleri: Sürekli formlar, yapışkan etiketler, tepegöz asetatları, gazete, CD/DVD'ler, karton, büyük ataşlar, laminatlar, dosyalar, röntgen filmleri ya da yukarıda belirtilenlerin dışındaki plastik materyaller

İmha edilmiş kağıt boyutları:

Çapraz Kesim 4 mm x 40 mm

Maksimum:

Geçiş başına sayfa sayısı..... 10*
Kredi Kartı sayısı 1*
Kağıt genişliği 224 mm
*220-240 V, 50/60 Hz, 1,2 Amp ile A4 (70g) kağıt; nemli ortamlarda veya daha ağır kağıt ya da belirtilen voltajdan başkasının kullanılması halinde kapasite düşebilir. Önerilen maksimum günlük kullanım oranları: 500 sayfa; 25 kredi kartı.

⚠ UYARI: ÖNEMLİ GÜVENLİK TALİMATI — Kullanmadan Önce Okuyun!



- Çalıştırma, bakım ve servis gereksinimleri talimat kılavuzundadır. Makineyi çalıştırmadan önce talimat kılavuzunun tamamını okuyun.
- Çocuklardan ve ev hayvanlarından uzak tutun. Ellerinizi kağıt girişinden uzak tutun. Kullanılmadığı zaman daima kapatın ya da fişi prizden çekin.
- Eldiven, mücevherat, giysi, saç vs. gibi yabancı cisimleri öğütücü girişlerinden uzak tutun. Cisim üst girişten girerse, cihazı Geri (◀) konuma getirip cismi çıkarın.
- Öğütücünün üzerinde veya yakınında hiçbir zaman aerosol ürünü, petrol bazlı ya da aerosol yağ kullanmayın. ÖĞÜTÜCÜ ÜZERİNDE ASLA "METAL KUTUDA BASINÇLI HAVA" YA DA "HAVALI TOZ ALICI" KULLANMAYIN. Yakıt ve petrol bazlı yağ buharları alev alarak ciddi yaralanmaya neden olabilir.
- Hasarlı ya da kusurlu ise kullanmayın. Öğütücüyü sökmeyin. Isı ya da su kaynağının üzerine ya da yakınlarına yerleştirmeyin.

- Öğütücü başlığının altında açıkta bulunan bıçaklarla temastan sakının.
- Bu makinede, öğütücünün çalışması için AÇIK (I) konuma getirilmesi gereken bir AÇIK/ KAPALI Anahtarı (F) vardır. Acil bir durumda, anahtarı KAPALI (○) konuma götürün. Bu işlem, makineyi derhal durdurur.
- Öğütücü, etikette belirtilen voltaj ve amperaja uygun bir elektrik prizine takılmalıdır. Priz, ekipmana yakın ve kolayca erişilebilir olmalıdır. Bu ürünle birlikte enerji dönüştürücüleri, transformatörler veya uzatma kordonları kullanılmamalıdır.
- YANGIN TEHLİKESİ – Ses çipi veya pil içeren tebrik kartlarını ÖĞÜTMEYİN.
- Sadece iç mekanlarda kullanım içindir
- Temizlik veya bakım yapmadan önce parçaları fişten çekin.

TEMEL ÖĞÜTME İŞLEMİ



Sürekli çalışma:
Maksimum 6 dakika

NOT: Girişi temizlemek için, her geçişten sonra öğütücü kısa bir süre daha çalışır. Ünitenin 6 dakikadan uzun süreyle sürekli çalıştırılması, 20 dakikalık soğuma dönemini başlatır.

KAĞIT/KREDİ KARTI

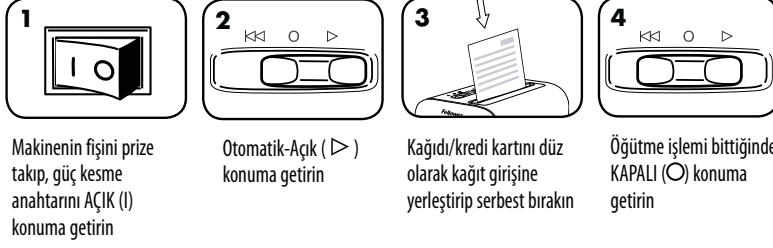

1 Makinenin fişini prize takıp, güç kesme anahtarını AÇIK (I) konuma getirin

2 Otomatik-Açık (▷) konuma getirin

3 Kağıdı/kredi kartını düz olarak kağıt girişine yerleştirip serbest bırakın

4 Öğütme işlemi bittiğinde KAPALI (○) konuma getirin

ÜRÜNÜN İLERİ ÖZELLİKLERİ



SAFESENSE® TECHNOLOGY

SAFESENSE® TEKNOLOJİSİNİN

Eller kağıt girişine temas ettiğinde öğütme işlemini derhal durdurur.

KURULUM VE TEST

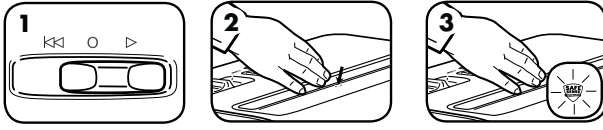

1 SafeSense® özelliğini etkinleştirmek için Otomatik-Açık (▷) konuma getirin

2 Test alanına dokunup, SafeSense® göstergesinin yanmasını izleyin

3 SafeSense® devrededir ve gerektiği gibi çalışmaktadır

ÜRÜNÜN BAKIMI

ÖĞÜTÜCÜNÜN YAĞLANMASI



Tüm çapraz kesim öğütme makinelerinin, en iyi performans için yağlanmaları gerekir. Makine, yağlanmadığı takdirde sayfa kapasitesi azalabilir, öğütürken aşırı ses çıkarabilir ve sonunda tamamen durabilir. Bu sorunlardan kaçınmak için, çöp haznesini her boşalttığınızda makinenizi yağlamazın önerilir.

AŞAĞIDAKİ YAĞLAMA PROSEDÜRÜNÜ İZLEYİP, İKİ KERE TEKRARLAYIN



1 Kapatılı konuma getirin (○)

2 * Giriş ağız boyunca yağ uygulayın

3 2-3 saniye süreyle Geri (◀) tuşuna basılı tutun

⚠ DİKKAT *Sadece, Fellowes 35250 gibi uzun ağızlı kutularda gelen, aerosol olmayan bitkisel yağ kullanın

ARIZA GİDERME



Aşırı Isınma Göstergesi: Aşırı Isınma Göstergesi yandığında makine maksimum çalışma sıcaklığını aşmış olup soğuması gereklidir. Toparlanma süresi boyunca bu gösterge yanar durumda kalır ve makine çalışmaz. Bu makinenin sürekli çalışması ve toparlanma süresi hakkında daha fazla bilgi için Temel Öğütme İşlemi kısmına bakın.

KAĞIT SIKIŞMASI

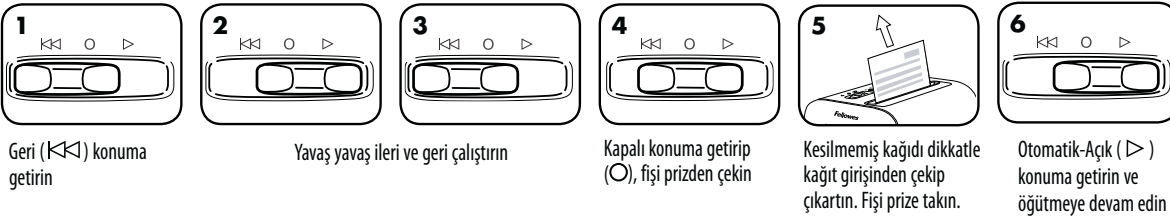

1 Geri (◀) konuma getirin

2 Yavaş yavaş ileri ve geri çalıştırın

3 Kapatılı konuma getirip (○), fişi prizden çekin

4 Kesilmemiş kağıdı dikkatle kağıt girişinden çekip çıkartın. Fişi prize takın.

5 Otomatik-Açık (▷) konuma getirin ve öğütmeye devam edin

ÜRÜNÜN SINIRLI GARANTİSİ

Sınırlı Garanti Fellowes, Inc. ("Fellowes"), makinenin parçalarının, ilk tüketici tarafından satın alınma tarihinden itibaren 2 yıl süreyle malzeme ve işçilik açısından kusursuz olacağını garanti ederek servis ve destek sağlar. Fellowes, makinenin bıçaklarının, ilk tüketici tarafından satın alınma tarihinden itibaren 5 yıl süreyle malzeme ve işçilik açısından kusursuz olacağını garanti eder. Eğer garanti dönemi içinde herhangi bir parça kusurlu bulunursa, tek ve özel tazminatınız, seçme hakkı ve masrafları Fellowes'a ait olmak üzere, söz konusu parçanın onarılması veya değiştirilmesidir. Bu garanti; kötü kullanım, yanlış kullanım, ürün kullanım standartlarına uyulmaması, makinenin yanlış (etiketinde belirtilen dışında) güç kaynağı ile çalıştırılması veya yetkisiz kişilerce tamir edilmiş durumlarında uygulanmaz. Fellowes'un, makinenin yetkili bir satıcı tarafından ilk olarak satıldığı ülkenin dışında parça veya servis sağlamak için maruz kaldığı ek masrafları tüketicilere borç kaydetme hakkı saklıdır. SATILABİLİRLİK VE BELLİ BİR AMAÇA UYGUNLUK GARANTİLERİ DAHİL OLMAK ÜZERE, HER TÜRLÜ ZİMMİ GARANTİLERİN SÜRESİ,

YUKARIDA BEYAN EDİLEN İLGİLİ GARANTİ DÖNEMİ İLE SINIRLIDIR. Fellowes, bu ürünün kullanılmasına bağlı olarak ya da kullanılması sonucunda oluşan zararlardan hiçbir şekilde sorumlu değildir. Bu garanti size belirli yasal haklar verir. Bu garantinin süresi ve şartları, yerel yasalardan gerektirebileceği sınırlamalar, kısıtlamalar veya şartlar haricinde tüm dünya genelinde geçerlidir. Daha fazla ayrıntı ya da bu garanti altında servis almak için bizimle ya da bayinizle irtibat kurun. Sadece Avustralya Mukimleri: Ürünlerimiz Avustralya Tüketici Kanununa göre hariç bırakılmayan garantilerle birlikte gelir. Büyük bir arıza halinde ürünü değiştirme veya para iadesi alma ve makul olarak öngörülen diğer kayıp veya zarar için tazminat hakkınız vardır. Ayrıca, ürünün kabul edilebilir kalitede olmaması ve arızanın büyük arıza sınıfına girmemesi halinde ürünü tamir ettirme veya değiştirme hakkınız vardır. Fellowes'un Garantisi kapsamındaki menfaatler, makineyle ilgili bir yasa kapsamındaki diğer hak ve telafilere etkir.

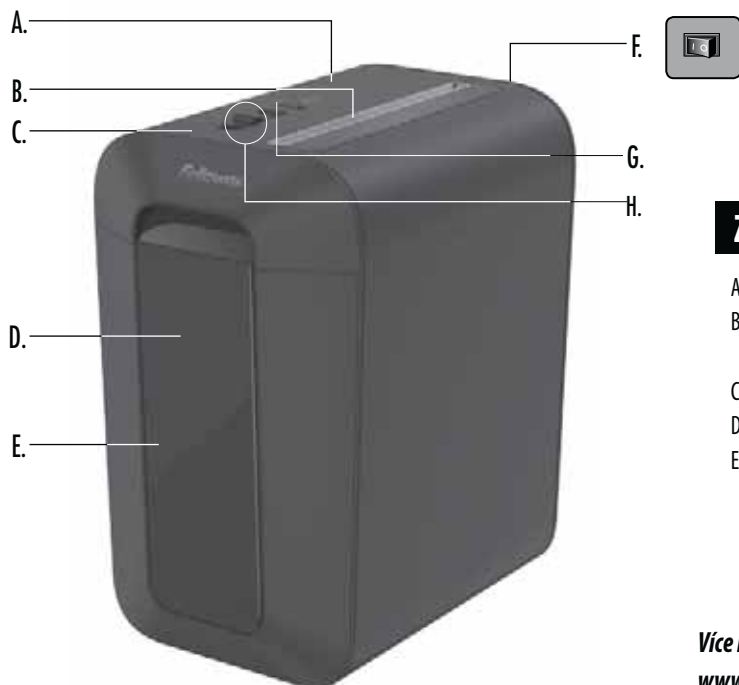

ZÁKLADNÍ SOUČÁSTI A OVLADAČE

A. Hlava skartovacího stroje	F. Spínač napájení	H. Řídicí spínač
B. Vstupní otvor pro papír nebo platební karty	○ 1. VYPNUTO 2. ZAPNUTO	▷ 1. Automatický start (bílá)
C. SafeSense® Technology	G. Viz níže uvedené bezpečnostní pokyny	○ 2. VYPNUTO
D. Okno		↔ 3. Zpětný chod
E. Odpadní nádoba		🔥 4. Indikátor přehřátí (červená)
		🛡️ 5. SafeSense® (žlutá)

Více informací o produktech a funkcích Fellowes naleznete na webových stránkách www.fellowes.com

TECHNICKÉ ÚDAJE







Bude skartovat: Papír, malé sponky na papír, plastové kreditní karty, sponky ze sešíváčky a neotevřenou hromadnou reklamu

Nebude skartovat: role papíru, samolepicí štítky, průsvitné fólie, noviny, CD/DVD disky, karton, velké sponky na papír, laminátové materiály, desky na papír, rentgenové snímky nebo plastické materiály kromě těch výše uvedených

Velikost skartovaného papíru:
příčný řez 4 mm x 40 mm

Maximum:
Listů na průchod 10*
karet na běh 1*
Šířka papíru 224 mm
*Papír o gramáži 70 g a formátu A4, při 220 - 240 V, 50/60 Hz, 1,2 A; těžší papír, vlhkost nebo jiné než nominální napětí může snížit kapacitu. Maximální denní doporučený rozsah použití: 500 listů; 25 platebních karet.

⚠️ UPOZORNĚNÍ: DŮLEŽITÉ - BEZPEČNOSTNÍ - POKYNY — Přečtěte si je před použitím!

-  • Požadavky na provoz, údržbu a servis naleznete v příručce k použití. Dříve, než začnete skartovací stroje používat, přečtěte si prosím celou příručku k použití.
-   • Udržujte mimo dosah dětí a domácích zvířat. Nevkládejte ruce do vstupu pro papír. Nepoužívejte-li zařízení, vždy je vypněte nebo je odpojte od sítě.
-   • Chraňte otvory zařízení před vstupem cizích předmětů – rukavic, bižuterie, oděvu, vlasů atd. Pokud se nějaký předmět dostane do horního otvoru, přepněte na Zpětný chod (↔) k uvolnění předmětu.
-  • NEPOUŽÍVEJTE na skartovací zařízení ani v jeho blízkosti přípravky obsahující aerosoly či maziva na bázi ropy nebo aerosolů. NEPOUŽÍVEJTE NA SKARTOVACÍ ZAŘÍZENÍ "STLAČENÝ VZDUCH V PLECHOVCE NA ČISTĚNÍ TĚŽKO PŘÍSTUPNÝCH MÍST". Páry z hnacích náplní a maziva na bázi ropy se mohou vznítit a způsobit těžká zranění.
-  • Nepoužívejte zařízení, pokud je poškozeno nebo je vadné. Nerozebírejte skartovačku. Zařízení neumísťujte blízko zdroje tepla nebo vody.

- Nedotýkejte se obnažených ostří pod hlavou skartovacího stroje.
- Tento skartovač je vybaven hlavním vypínačem (F), který musí být před uvedením skartovače do provozu v poloze ZAPNUTO (|). V případě nouze přepněte vypínač do polohy VYPNUTO (○). Tím se skartovač okamžitě zastaví.
- Skartovací stroj musí být zapojen do zásuvky s napětím a proudem určeným na typovém štítku. Zásuvka musí být nainstalována poblíž zařízení a musí být snadno přístupná. S tímto výrobkem nepoužívejte konvertory energie, transformátory ani prodlužovací šňůry.
- NEBEZPEČÍ POŽÁRU – NEPOUŽÍVEJTE ke skartaci pozdravných kartiček se zvukovým chipem nebo bateriemi.
- Určeno k použití pouze v interiéru.
- Odpojte drtič Před čištěním nebo opravou.

ZÁKLADNÍ FUNKCE SKARTOVAČE



Průběžný provoz:
Maximálně 6 minut

POZNÁMKA: Po každém průchodu pokračuje zařízení krátce v provozu až do úplného uvolnění otvoru. V případě nepřetržitého provozu trvajícího déle než 6 minut zahájí zařízení automaticky přestávku v délce 20 minut umožňující jeho ochlazení.

PAPÍR A KARTY

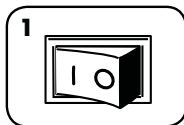

1 Zapojte skartovačku do sítě a přepněte hlavní vypínač do polohy ZAPNUTO (I)

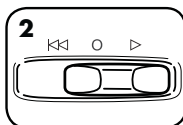

2 Nastavte přepínač do polohy Automatický start (▷)

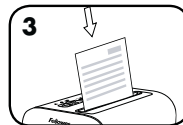

3 Zaveďte papír nebo kartu do otvoru pro papír a pusťte ji

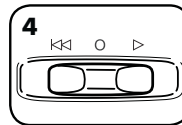

4 Po skončení skartace přepněte do polohy VYPNUTO (O)

VYLEPŠENÁ FUNKČNOST VÝROBKU



SAFESENSE® TECHNOLOGIE SAFESENSE®

Zařízení okamžitě přestane fungovat, jakmile se ruka dotkne otvoru pro papír.

NASTAVENÍ A TEST

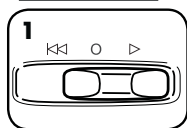

1 Přepnutím do polohy Automatický start (▷) aktivujete technologii SafeSense®

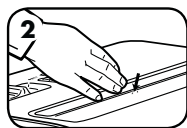

2 Dotkněte se testovací oblasti a ověřte si, že indikátor technologie SafeSense® svítí

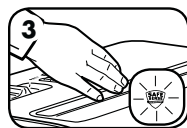

3 To je důkaz, že technologie SafeSense® je aktivována a řádně funguje

ÚDRŽBA VÝROBKU

MAZÁNÍ SKARTOVAČE



Všechny skartovače řezající napříč papírem vyžadují k optimálnímu výkonu olej. Pokud stroj nenamazáte, může vykazovat nižší kapacitu v počtu listů, nepříjemný hluk během řezání a nakonec by mohl přestat fungovat. Abyste zamezili těmto problémům, namažte skartovač při každém vyprazdňování nádoby na odpady.

ŘÍDETE SE NÍŽE UVEDENÝM POKYNY PRO MAZÁNÍ A PROVEĎTE TENTO POSTUP DVAKRÁT

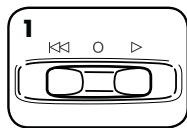

1 Nastavte spínač do polohy Vypnuto (O)

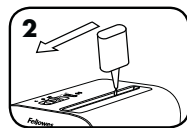

2 * Olej naneste přes celý vstupní otvor

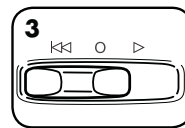

3 Nastavte přepínač na 2 - 3 vteřiny do polohy Zpětný chod (◀◀)

⚠ DŮLEŽITÉ UPOZORNĚNÍ *Používejte výlučně neaerosolový rostlinný olej v nádobkách s dlouhou mazničkou jako je např. výrobek Fellowes 35250



ODSTRAŇOVÁNÍ PORUCH



Indikátor přehřátí: Pokud se rozsvítí indikátor přehřátí, znamená to, že skartovač překročil svoji maximální provozní teplotu a musí se ochladit. Tento indikátor zůstane rozsvícen a skartovač nebude fungovat po dobu potřebnou k obnovení jeho funkčnosti. Další informace o průběžném provozu a době potřebné k obnovení funkčnosti u tohoto skartovače naleznete v oddíle Základní provoz skartovače.

UVIŽNUTÍ PAPÍRU

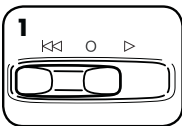

1 Nastavte přepínač do polohy Zpětný chod (◀◀)

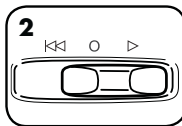

2 Papír střídavě tlačte a tahejte

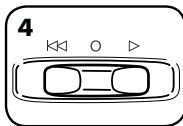
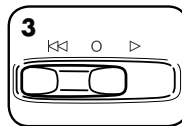

4 Přepněte přepínač do polohy Vypnuto (O) a odpojte je od sítě



5 Jemně vytáhněte papír z otvoru pro papír. Připojte zařízení k síti.

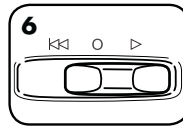

6 Nastavte přepínač do polohy Automatický start (▷) a pokračujte ve skartaci

OMEZENÁ ZÁRUKA NA VÝROBEK

Omezená záruka: Společnost Fellowes, Inc. („Fellowes“) zaručuje, že součástky stroje budou prosty všech vad materiálu a provedení po dobu 2 let od data nákupu původním spotřebitelem a na stejnou dobu poskytne servis a technickou podporu. Společnost Fellowes zaručuje, že řezací ostří stroje budou prosty všech vad materiálu a provedení po dobu 5 let od data nákupu původním spotřebitelem. Pokud se v průběhu záruční doby kterákoli část ukáže jako vadná, vaše jediná a vylučná forma nápravy bude oprava nebo výměna vadné části podle volby a na náklady společnosti Fellowes. Tato záruka se nevztahuje na případy zneužití zařízení, jeho chybného provozu, nedodržení norem pro jeho používání, provoz skartovacího stroje s nesprávným napětím (jiným než je uvedeno na štítku) nebo neautorizované opravy. Společnost Fellowes si vyhrazuje právo účtovat zákazníkům dodatečné náklady spojené s dodávkou náhradních dílů nebo servisu mimo zemi, v níž autorizovaný prodejce původně zařízení prodal. JAKÁKOLI PŘEDPOKLÁDANÁ ZÁRUKA, VČETNĚ ZÁRUKY PRODEJNOSTI NEBO VHODNOSTI PRO URČITÝ ÚČEL, JE TÍMTO

ČASOVĚ OMEZENÁ NA VÝŠE UVEDENOU ZÁRUČNÍ DOBU. V žádném případě není společnost Fellowes zodpovědná za případné následné nebo nahodilé škody přisuzované tomuto produktu. Tato záruka vám přiznává určená zákonná práva. Doba trvání, náležitosti a podmínky týkající se této záruky platí celosvětově, kromě případů, kde místní zákony ukládají odlišná omezení, výhrady nebo podmínky. Se žádostí o další podrobnosti nebo o servis v rámci této záruky se obraťte přímo na nás nebo na svého prodejce. Pouze pro spotřebitele v Austrálii: naše výrobky se dodávají se zárukami, které nelze vyloučit podle australského zákona o spotřebním zboží (Australian Consumer Law). V případě výrazného selhání máte právo na výměnu výrobku nebo vrácení peněz a na náhradu jiné přiměřené předvídatelné škody nebo ztráty. Máte rovněž právo na opravu výrobku nebo jeho výměnu, pokud výrobek nemá přijatelnou kvalitu a jeho selhání nemá povahu závažného selhání. Výhody v rámci záruky společnosti Fellowes se poskytují nad rámec jiných práv a náhrad příslušejících podle zákonů relevantních pro skartovací stroj.

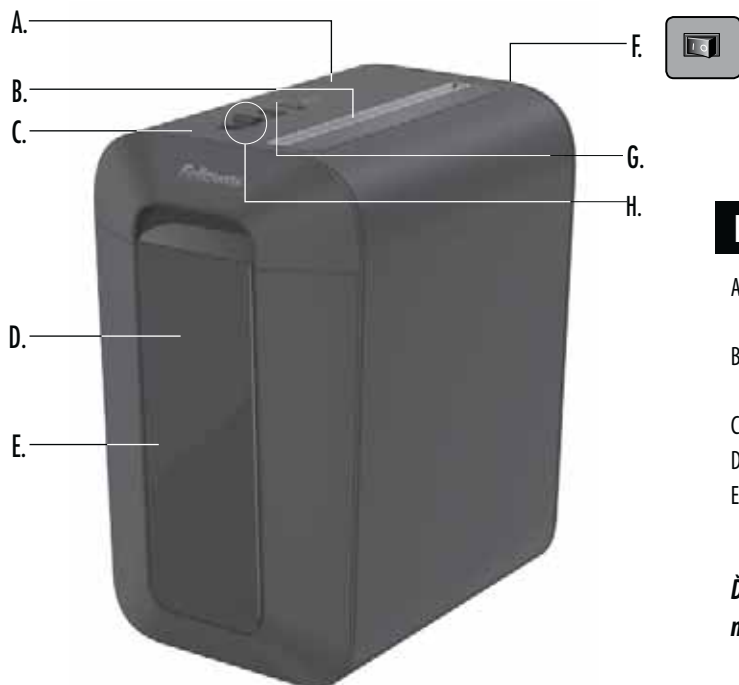

LEGENDA

A. Hlava skartovacieho stroja	F. Hlavný vypínač napájania	H. Ovládací spínač
B. Vstupný otvor na papier alebo platobné karty	○ 1. VYPNUTÉ	▷ 1. Automatické zapnutie (biely)
C. Technológia SafeSense®	I 2. ZAPNUTÉ	○ 2. VYPNUTÉ
D. Okno	G. Pozri dole uvedené pokyny o bezpečnosti	◀◀ 3. Spätňý chod
E. Odpadová nádoba		🔥 4. Prehriatie (červená)
		🛡️ 5. SafeSense® (žltá)

Ďalšie informácie o produktoch spoločnosti Fellowes a ich vlastnostiach nájdete na www.fellowes.com

MOŽNOSTI

Materiály vhodné na skartovanie: Papier, malé sponky na papier, plastové kreditné karty, spinky a neotvorená nevyžiadaná pošta

Materiály nevhodné na skartovanie: samolepiace štítky, priesvitné fólie, noviny, kartón, veľké sponky na papier, laminátové fólie, obaly na spisy, röntgenové snímky alebo plastické materiály okrem vyššie uvedených materiálov

Veľkosť skartovaného papiera:

Priečný rez..... 4 mm x 40 mm

Maximálne:





Hárkov na jedno podanie 10*

karty na jedno podanie 1*

Šírka papiera 224 mm

*Papier formátu A4 (70 g) pri 220 – 240 V/50/60 Hz, 1,2 A; ťažší papier, vlhkosť alebo iné než menovité napätie môžu znížiť kapacitu. Maximálne odporúčané denné miery využitia: 500 hárkov, 25 kreditných kariet.

⚠️ UPOZORNENIE: DÔLEŽITÉ BEZPEČNOSTNÉ POKYNY – prečítajte si pred použitím!

-  Požadavky na prevádzku, údržbu a servis sú uvedené v návode na používanie. Pred prevádzkou skartovačov si prečítajte celý návod na používanie.
-  Udržujte mimo dosahu detí a domácich zvierat. Nekladte ruky do vstupu pre papier. Ak zariadenie nepoužívate, vždy ho odpojte zo siete.
-  Chráňte otvory zariadenia pred vniknutím cudzích predmetov - rukavíc, bižutérie, odevov, vlasov, viazaniek a pod. Ak sa nejaký predmet dostane do horného otvoru, prepnite na spätňý chod (◀◀) na uvoľnenie predmetu.
-  Na skartovač ani v jeho blízkosti NEPOUŽÍVAJTE spreje, aerosólové mazivá alebo mazivá na báze benzínu. NA SKARTOVAČ NEPOUŽÍVAJTE „STLAČENÝ VZDUCH“ ANI „STLAČENÝ PLYN V SPREJI“. Výpary z plniva a maziva na báze benzínu môžu spaľovať a spôsobiť zranenie.
-  Nepoužívajte zariadenie, ak je poškodené alebo chybné. Skartovač nerozoberajte. Neumiestňujte skartovač vedľa zdroja tepla alebo vody ani nad neho.

- Nedotýkajte sa obnaženého ostria pod hlavou skartovača.
- Tento skartovač je vybavený hlavným vypínačom (F), ktorý musí byť pred uvedením skartovača do prevádzky v ZAPNUTEJ polohe (I). V núdzovom prípade prepnite vypínač do VYPNUTEJ polohy (O). Tým skartovač okamžite zastavíte.
- Napájací kábel skartovača musíte zapojiť do zásuvky na stene alebo zásuvky s napätím a prúdom podľa označenia na štítku. Výstup alebo zásuvka sa musí nainštalovať v blízkosti zariadenia a musí byť k nim ľahký prístup. Spolu s týmto zariadením by sa nemali používať konvertory napájania, transformátory ani predĺžovacie káble.
- NEBEZPEČENSTVO POŽIARU – NESKARTUJTE pohľadnice so zvukovými čipmi ani s batériami.
- Iba na použitie v interiéri.
- Odpojte drvič Pred čistením alebo opravou.

ZÁKLADNÉ SKARTOVANIE



Nepretržitá prevádzka:

Maximálne 6 minút

POZNÁMKA: Po každom priechode papiera zariadenie krátko pokračuje v prevádzke pre úplné uvoľnenie vstupu. Nepretržitá prevádzka dlhšia ako 6 minút automaticky zaháji 20 minútové chladenie.

PAPIER/KARTA

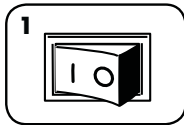

1 Zapojte skartovač do zásuvky a prepnite hlavný vypínač do ZAPNUTEJ polohy (I)

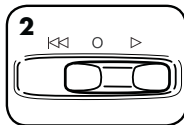

2 Nastavte prepínač do polohy Automatický štart (▷)

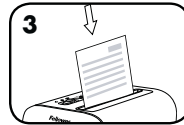

3 Zasuňte papier alebo kartu do vstupu pre papier a pusťte ju

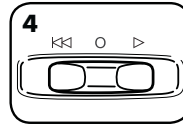

4 Po dokončení skartovania nastavte prepínač do VYPNUTEJ polohy (○)

POKROČILÉ FUNKCIE ZARIADENIA



SAFESENSE® TECHNOLOGIE SAFESENSE®

Keď sa rukami dotknete otvoru pre papier, ihneď zastaví skartovanie.

NASTAVENIE A TESTOVANIE

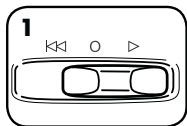

1 Prepnutím do polohy Automatický štart (▷) aktivujete technológiu SafeSense®

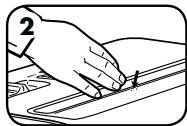

2 Dotknite sa testovacej oblasti a skontrolujte, či sa rozsvieti indikátor funkcie SafeSense®

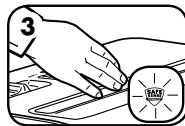

3 Funkcia SafeSense® je aktívna a funguje správne

ÚDRŽBA ZARIADENIA

OLEJOVANIE SKARTOVAČA



Všetky skartovače s priečnym rezom vyžadujú pre maximálny výkon olej. Ak zariadenie nenaolejujete, môže sa znížiť jeho hárková kapacita, zvýšiť hlučnosť pri skartovaní a napokon môže prestať fungovať. Skartovač odporúčame naolejovať po každom vyprázdnení zásobníka na odpad, aby sa zabránilo týmto problémom.

VYKONAJTE NASLEDUJÚCI POSTUP MAZANIA OLEJOM A ZOPAKUJTE HO DVAKRÁT

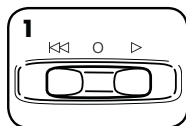

1 Nastavte do polohy Vypnuté (○)

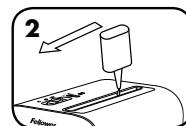

2 * Namažte vstup olejom.

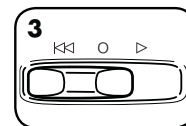

3 Stlačte a podržte tlačidlo v spätnom chode (◀◀) na 2–3 sekundy

UPOZORNENIE * Používajte iba neaerosólový rastlinný olej v nádobke s dlhou dýzou, ako je napríklad Fellowes 35250.



RIEŠENIE PROBLÉMOV



Indikátor prehrievania: Keď sa rozsvieti indikátor prehrievania, prekročila sa maximálna prevádzková teplota skartovača a musí sa ochladiť. Počas doby ochladzovania zostane tento indikátor svietiť a skartovač nebude pracovať. Ďalšie informácie o nepretržitej prevádzke a dobe ochladzovania pre tento skartovač nájdete v časti Základné skartovanie.

ZASEKNUTIE PAPIERA

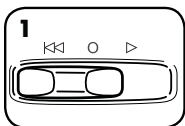

1 Nastavte prepínač do polohy Chod späť (◀◀)

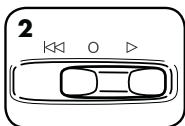

2 Striedavo pomaly posúvajte tam a späť.

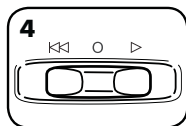
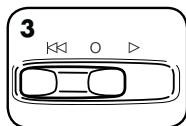

4 Nastavte do vypnutej (○) polohy OFF a odpojte.



5 Opatrne vytiahnite neskartovaný papier zo vstupu pre papier. Pripojte.

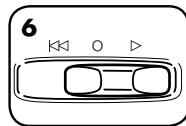

6 Nastavte prepínač do polohy Automatický štart (▷) a pokračujte v skartovaní

OBMEDZENÁ ZÁRUKA NA VÝROBK

Obmedzená záruka Spoločnosť Fellowes, Inc. („Fellowes“) zaručuje, že diely zariadenia budú bez akýchkoľvek chýb materiálu a spracovania a poskytujú servis a podporu po dobu 2 rokov od dátumu zakúpenia pôvodným spotrebiteľom. Spoločnosť Fellowes zaručuje, že rezacie nože zariadenia budú bez chýb materiálu a spracovania po dobu 5 rokov od dátumu zakúpenia pôvodným spotrebiteľom. Ak sa počas záručnej lehoty zistí akýkoľvek chybný diel, vaším jediným a vyhradným nápravným opatrením bude oprava alebo výmena chybného dielu podľa uváženia spoločnosti Fellowes a na jej náklady. Táto záruka neplatí v prípadoch nesprávneho použitia, nesprávnej manipulácie, nedodržania noriem používania výrobku, prevádzky skartovača použitím nesprávneho zdroja napájania (iného než uvedeného na štítku) alebo neoprávnenej opravy. Spoločnosť Fellowes si vyhradzuje právo účtovať spotrebiteľom všetky ďalšie náklady, ktoré jej vzniknú v súvislosti s poskytnutím náhradných dielov alebo servisu mimo krajiny pôvodného predaja skartovača autorizovaným predajcom. KAŽDÁ IMPLIKITNÁ ZÁRUKA VRÁTANE ZÁRUKY PREDAJNOSTI ALEBO VHODNOSTI

NA KONKRÉTNY ÚČEL JE TÝMTO OBMEDZENÁ NA TRVANIE PRÍSLUŠNEJ ZÁRUCNEJ LEHOTY STANOVENEJ VYŠŠIE. Spoločnosť Fellowes nebude v žiadnom prípade zodpovedná za prípadné následné ani náhodné škody prisudzované tomuto výrobku. Táto záruka vám poskytuje určité zákonné práva. Trvanie, ustanovenia a podmienky tejto záruky platia celosvetovo okrem prípadov, kedy miestne zákony môžu vyžadovať rôzne obmedzenia, reštrikcie alebo podmienky. So žiadosťou o ďalšie informácie alebo záručný servis sa obráťte na našu spoločnosť alebo predajcu. Iba pre obyvateľov Austrálie: Na naše tovary sa vzťahujú záruky, ktoré nemôžu byť vylúčené austrálskym zákonom na ochranu spotrebiteľa. Máte nárok na výmenu alebo vrátenie peňazí v prípade závažných chýb a na kompenzáciu v prípade iných rozumné predvídateľných strát alebo škôd. V prípade, ak tovary majú neprijateľnú kvalitu, čo však nespôsobí závažné zlyhanie, máte právo na opravu alebo výmenu. Výhody vyplývajúce zo záruky spoločnosti Fellowes spadajú okrem iných práv a nápravných opatrení pod zákon týkajúci sa skartovača.

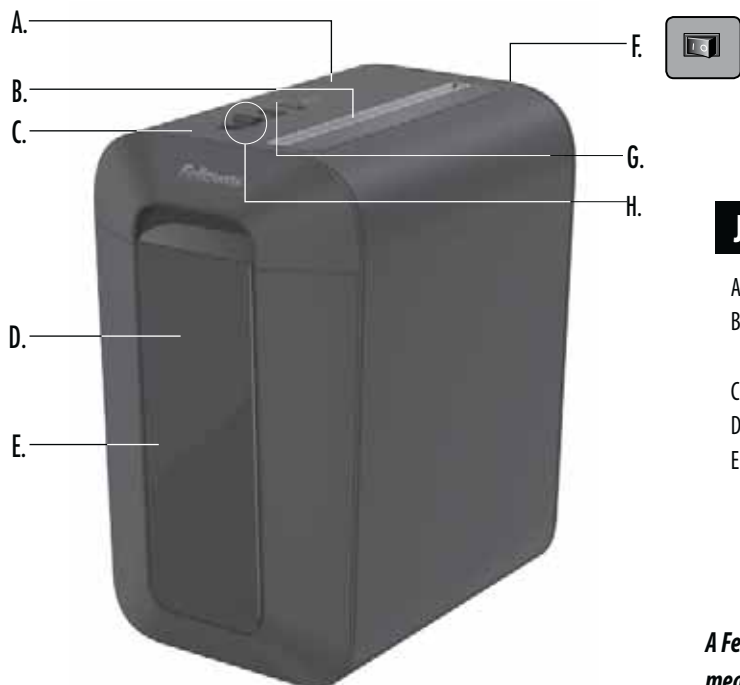

JELMAGYARÁZAT

A. Aprítófej	F. Megszakító kapcsoló	H. Vezérlőkapcsoló
B. Papír/hitelkártya adagolónyílás	○ 1. KI 2. BE	▷ 1. Automatikus indítás (fehér)
C. SafeSense® technológia	G. Lásd az alábbi biztonsági utasításokat	○ 2. KI
D. Ablak		◀▶ 3. Visszamenet
E. Papírkosár		🔊 4. Túlhevülésjelző (vörös)
		🛡️ 5. SafeSense® (sárga)

A Fellowes termékeivel és funkcióival kapcsolatos további információért látogassa meg a www.fellowes.com webhelyet

TULAJDONSÁGOK

Aprítja a következőket: Papír, kis gemkapszokat, műanyag bankkártyák, kapszok és kinyitatlan levélszemét

Nem aprítja a következőket: folyamatos (lepirellős) űrlapokat, öntapadó címkéket, átlátszó fóliákat, újságot, CD-eket/DVD-eket, kartont, nagy gemkapszokat, laminált anyagokat, iratgyűjtőket, röntgenfelvételeket vagy a fent felsoroltaktól eltérő műanyagokat.









A papírapríték mérete:

konfettivágat4 mm x 40 mm

Maximális:

lapkapacitás menetenként..... 10*
 kártyakapacitás menetenként 1*
 papírszélesség.....224 mm
 *A4-es (70 g/m²-es) papír, 220-240 volt, 50/60 Hz, 1,2 amper mellett; a nehezebb papír, a páratartalom, illetve a névlegestől eltérő feszültség csökkentheti a teljesítményt.
 Javasolt maximális napi igénybevétel: 500 lap; 25 hitelkártya.

⚠️ FIGYELMEZTETÉS: FONTOS BIZTONSÁGI UTASÍTÁSOK — Használat előtt olvassa el!

-  • A készülék üzemeltetési, karbantartási és szervizelési információit a kézikönyv tárgyalja. Az aprítógépek üzemeltetése előtt olvassa át az egész kézikönyvet.
-    • A készüléket gyermekektől és háziállatoktól tartsa távol. Tartsa távol a kezét a papír adagolónyílástól. Mindig állítsa Ki helyzetbe, vagy húzza ki a hálózati kábelt, amikor a készülék nincs használatban.
-   • Az idegen tárgyakat – kesztyűt, ékszereket, ruházatot, haját, stb.– tartsa távol az adagolónyílástól. Amennyiben a felső adagolónyílásba bármilyen tárgy kerülne, a tárgy kiszedéséhez állítsa a készüléket Vissza (◀▶) állásba.
-  • NE használjon aeroszolt, petróleum alapú vagy aeroszolos kenőanyagokat az iratmegsemmisítő gépen vagy annak közelében. NE HASZNÁLJON SŰRÍTETT LEVEGŐT VAGY LÉGPISZTOLYT AZ IRATMEGSEMMISÍTŐ GÉPEN. A hajtóanyagok és a petróleum alapú kenőanyagok gőzei begyulladhatnak, ami súlyos sérülést okozhat.
-  • Ne használja a készüléket, ha az sérült vagy hibás. Ne szedje szét az iratmegsemmisítő gépet. Ne tegye hőforrás vagy nedvesség közelébe.

- Soha ne nyúljon a konfettivágó fej alatt szabadon lévő vágóélekekhez.
- Az iratmegsemmisítő gép BE/KI kapcsolóval (F) rendelkezik, amelynek a készülék üzemeltetéséhez BE (I) állásban kell lennie. Vészhelyzetben a kapcsolót állítsa a KI (O) állásba. Ez a művelet azonnal leállítja az iratmegsemmisítő gépet.
- Az iratmegsemmisítő gépet a címkején feltüntetett feszültségű és áramerősségű csatlakozójzatba vagy konnektorba kell csatlakoztatni. A csatlakozójzatnak vagy konnektornak a géphez közelítenie, továbbá könnyen hozzáférhetőnek kell lennie. Ezen termékkel tilos áramátalakítókat, transzformátorokat vagy hosszabbító kábeleket használni.
- TŰZVESZÉLY! – NE aprítson hanglapkás vagy elemes üdvözlőlapokat!
- Kizárólag belső térben való használatra!
- Húzza ki iratmegsemmisítő tisztítás előtt, vagy karbantartás.

ALAPVETŐ APRÍTÓ MŰVELET



Folyamatos működés:
maximum 6 perc

MEGJEGYZÉS: Az iratmegsemmisítő rövid idővel tovább jár az egyes műveletek után, hogy az adagolónyílás kitisztuljon. Az 6 percen túli folyamatos működés 20 perces lehűlési periódust vált ki.

PAPÍR/KÁRTYA

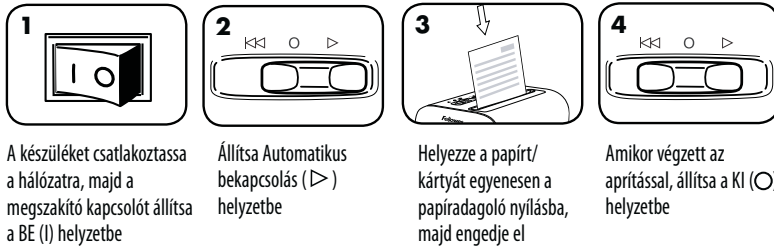

1 A készüléket csatlakoztassa a hálózatra, majd a megszakító kapcsolót állítsa a BE (I) helyzetbe

2 Állítsa Automatikus bekapcsolás (▷) helyzetbe

3 Helyezze a papírt/kártyát egyenesen a papíradagoló nyílásba, majd engedje el

4 Amikor végzett az aprítással, állítsa a KI (○) helyzetbe

SPECIÁLIS TERMÉKJELLEMZŐK



SAFESENSE® A SAFESENSE® TECHNOLÓGIA

Azonnal megállítja az aprítást, amikor a kéz hozzáér a papíradagoló nyíláshoz.

BEÁLLÍTÁS ÉS TESZTELÉS

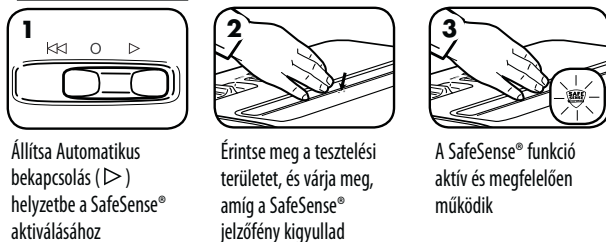

1 Állítsa Automatikus bekapcsolás (▷) helyzetbe a SafeSense® aktiválásához

2 Érintse meg a tesztelési területet, és várja meg, amíg a SafeSense® jelzőfény kigyullad

3 A SafeSense® funkció aktív és megfelelően működik

A TERMÉK KARBANTARTÁSA

AZ IRATMEGSEMMISÍTŐ OLAJOZÁSA

A csúcsteljesítmény nyújtásához minden konfettívágó iratmegsemmisítő gépnek gépolajra van szüksége. Olajozás hiányában a készülék lapbefogadó teljesítménye csökkenhet, a gép aprítás közben zavaró zajokat hallathat, és végül leállhat. Ezen problémák elkerülése végett azt javasoljuk, hogy az iratmegsemmisítő gépet olajozza meg minden alkalommal, amikor a hulladékgyűjtőt kiüriti.

KÖVESSE AZ ALÁBBI OLAJOZÁSI ELJÁRÁST, ÉS KÉTSZER ISMÉTELJE MEG.

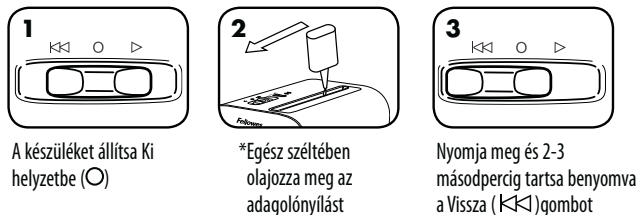

1 A készüléket állítsa Ki helyzetbe (○)

2 *Egész szélében olajozza meg az adagolónyílást

3 Nyomja meg és 2-3 másodpercig tartsa benyomva a Vissza (◀◀) gombot

VIGYÁZAT *Csak nem aeroszolos formátumú növényi olajat használjon hosszú csőrű tartályban, mint például a Fellowes 35250!

HIBAELHÁRÍTÁS



Túlhevülés-kijelző: amikor a túlhevülés-kijelző kigyullad, ez azt jelzi, hogy az iratmegsemmisítő gép túllépte a megengedett legmagasabb üzemi hőmérsékletet, és le kell hűlnie. Ez a kijelző égvé marad, és az iratmegsemmisítő gép nem fog működni egészen a visszaállási idő lejártáig. Az iratmegsemmisítő gép folyamatos üzemeltetésére a visszaállási idejére vonatkozó információkat az „Alapvető aprító művelet” című részben találja.

PAPÍRELAKADÁS

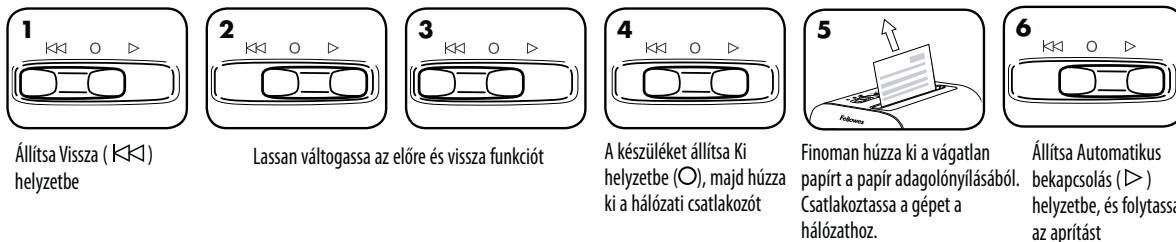

1 Állítsa Vissza (◀◀) helyzetbe

2 Lassan váltogassa az előre és vissza funkciót

4 A készüléket állítsa Ki helyzetbe (○), majd húzza ki a hálózati csatlakozót

5 Finoman húzza ki a vágatlan papírt a papíradagolónyílásból. Csatlakoztassa a gépet a hálózathoz.

6 Állítsa Automatikus bekapcsolás (▷) helyzetbe, és folytassa az aprítást

KORLÁTOZOTT TERMÉKGARANCIA

Korlátozott garancia: A Fellowes, Inc. („Fellowes”) az eredeti fogyasztói általi vásárlás dátumától számított 2 évre garancia, hogy a gép alkatrészei mentesek lesznek az anyag- és megmunkálási hibáktól, valamint ezen időszakon belül szervizt és támogatást is nyújt. A Fellowes az eredeti fogyasztói általi vásárlás dátumától számított 5 évre garancia, hogy a gép végleges mentesek lesznek az anyag- és megmunkálási hibáktól. Ha a jótállási időszak alatt valamely alkatrész hibásnak bizonyul, az egyetlen és kizárólagos orvoslás a hibás alkatrésznek vagy a terméknek – a Fellowes választása szerint – a Fellowes költségére történő javítása vagy cseréje. Ez a garancia nem érvényes helytelen használat, hibás kezelés, a termék felhasználási normáinak nem tartása, az iratmegsemmisítő gépnek helytelen (a címkén megjelöltéktől eltérő) táplorással való üzemeltetése, illetve illetéktelen javítás esetén. A Fellowes fenntartja magának a jogot a fogyasztónak kiszámítani bármely költséget, amely abból ered, hogy a Fellowes az iratmegsemmisítő géphez más országból kell, hogy biztosítson alkatrészeket vagy szervizt, mint ahol valamely meghatalmazott viszonteladó a készüléket eredetileg értékesítette. A JÓTÁLLÁS, BELEÉRTVE AZ ELADHATÓSÁGRA VAGY AZ EGY BIZONYOS CÉLRA VALÓ ALKALMASSÁGRA VONATKOZÓ

GARANCIÁT, IDŐTARTAMÁT TEKINTVE A FENT KÖZZÉTETT JÓTÁLLÁSI IDŐSZAKRA KORLÁTOZÓDIK. A Fellowes semmilyen esetben sem felelős a terméknek tulajdonítható következményes vagy járulékos károkért. Ez a jótállás saját jogokat ad Önnek. A jelen jótállás időtartama, kikötései és feltételei világszerte érvényesek, kivéve, ahol a helyi törvények különböző korlátozásokat, megkötéseket vagy feltételeket követelnek meg. További részletekért, vagy a jelen jótállás keretében történő szervizelésért lépjen kapcsolatba velünk vagy a forgalmazóval. Kizárólag Ausztrália lakosai számára: Termékeink olyan garanciákkal kerülnek forgalmazásra, amelyeket nem lehet kizárni az ausztráliai fogyasztói törvény értelmében. Önnek a készülék nagymértékű meghibásodása esetén joga van cseréskészülékhez, illetve a vételár visszatérítéséhez, továbbá bármely egyéb, észszerűen előrelátható veszteség vagy kár ellenében egy annak megfelelő térítési összeghez. Emellett abban az esetben, ha a készülék minősége nem üti meg az elfogadhatóság mércéjét, de a hiba nem meríti ki a nagymértékű meghibásodás fogalmát, akkor Önnek joga van a termék javításához, illetve cseréjéhez. A Fellowes termékgaranciája által nyújtott előnyök az aprítógépre vonatkozó adott törvény értelmében vett egyéb jogaihoz és problémaorvoslási lehetőségeihez társulnak.

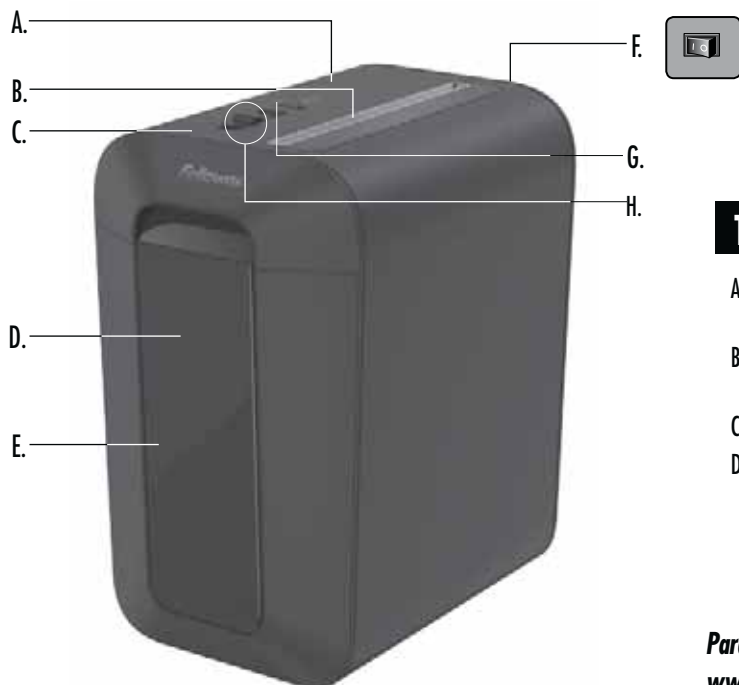

TECLA

- | | | |
|--|---|--|
| A. Cabeça de destruição de documentos | E. Cesto | H. Interruptor de comando |
| B. Entrada para papel/
cartões de crédito | F. Interruptor de corte de energia | ▷ 1. Funcionamento automático (branco) |
| C. Tecnologia SafeSense® | ○ 1. DESLIGADO | ○ 2. DESLIGADO |
| D. Janella | I 2. LIGADO | ◀◀ 3. Inversão |
| | G. Consulte as instruções de segurança abaixo | 🔊 4. Sobreaquecimento (vermelho) |
| | | 🛡️ 5. SafeSense® (amarelo) |

Para saber mais sobre os produtos e funcionalidades da Fellowes, aceda a www.fellowes.com

CAPACIDADES

Destrói: Papel, pequenos cliques, cartões de crédito de plástico, agrafos e lixo postal não aberto

Não destrói: Formulários em papel contínuo, etiquetas adesivas, acetatos, jornais, CD/DVD, cartão, cliques grandes, folhas laminadas, pastas de arquivos, radiografias ou plástico para além do mencionado acima

Dimensões de destruição de papel:

Corte cruzado 4 mm x 40 mm

Máximo:

Folhas por passagem 10*
Cartões por passagem 1*

Largura do papel 224 mm

*Papel de tamanho A4 (70g) a 220-240 V, 50/60 Hz, 1,2 Amps; papel mais pesado, humidade ou uma tensão nominal diferente da indicada podem reduzir a capacidade. Taxa de utilização diária recomendada máxima: 500 folhas; 25 cartões de crédito.

⚠️ ADVERTÊNCIA: INSTRUÇÕES DE SEGURANÇA IMPORTANTES — Leia antes de utilizar o aparelho!

- Os requisitos de operação, manutenção e assistência são tratados no manual de instruções. Leia todo o manual de instruções antes de operar os destruidores.
- Mantenha fora do alcance de crianças e animais de estimação. Mantenha as mãos afastadas da entrada para papel. Coloque sempre o aparelho na posição Desligado ou desligue-o da corrente quando não estiver a ser utilizado.
- Mantenha objectos estranhos — luvas, jóias, vestuário, cabelos, etc. — afastados das aberturas do destruidor de documentos. Se um objecto entrar pela abertura superior, passe o interruptor para a posição de Inversão (◀◀) para fazer recuar o objecto.
- NÃO utilize produtos em aerossol, lubrificantes à base de petróleo ou de aerossóis no, ou próximo do, destruidor de documentos. NÃO UTILIZE "AR PRESSURIZADO" ou "AR COMPRIMIDO" NO DESTRUIDOR DE DOCUMENTOS. Os vapores provenientes de propelentes e lubrificantes à base de petróleo podem entrar em combustão e provocar lesões graves.
- Não utilize o aparelho se estiver danificado ou avariado. Não desmonte o destruidor de documentos. Não coloque próximo ou sobre uma fonte de calor ou de humidade.
- Evite tocar nas lâminas expostas que se encontram por debaixo da cabeça de corte do aparelho.
- Dieser Aktenvernichter verfügt über einen EIN/AUS-Schalter (F), der auf EIN (I) stehen muss, damit der Aktenvernichter betrieben werden kann. In einem Notfall den Schalter auf AUS (O) stellen. Dadurch wird der Aktenvernichter sofort angehalten.
- O destruidor deve ser ligado a uma tomada de parede ou uma outra tomada com a tensão e corrente indicada na placa de tipo. A tomada de parede ou a outra tomada deve estar instalada perto do equipamento e facilmente acessível. Nunca devem ser usados conversores de energia, transformadores ou cabos de extensão com este produto.
- PERIGO DE INCÊNDIO — NÃO destrua cartões de apresentação com chips sonoros ou pilhas.
- Exclusivamente para utilização no interior.
- Desligue shredder antes da limpeza ou manutenção.

FUNCIONAMENTO BÁSICO DE DESTRUIÇÃO



Funcionamento contínuo:
6 minutos no máximo

OBSERVAÇÃO: O destruidor continua a funcionar brevemente após cada passagem de forma a desimpedir a entrada. Um funcionamento contínuo durante mais de 6 minutos dará origem a um período de arrefecimento de 20 minutos.

PAPEL/CARTÃO

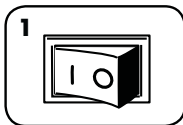

1 Ligue o aparelho e coloque o interruptor de corte de energia na posição LIGADO (I)

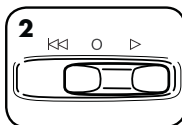

2 Coloque na posição de Funcionamento automático (▷)

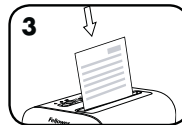

3 Introduza o papel/cartão diretamente na entrada de papel e largue

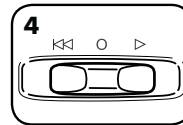

4 Ao terminar a trituração coloque em DESLIGADO (O)

FUNCIONALIDADES AVANÇADAS DO PRODUTO



SAFESENSE® TECHNOLOGY

TECNOLOGIA SAFESENSE®

Interrompe de imediato a destruição de papel quando as mãos tocam na entrada de papel.

INSTALAÇÃO E ENSAIO

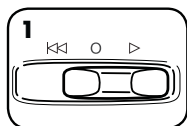

1 Coloque na posição de Funcionamento automático (▷) para ativar a SafeSense®

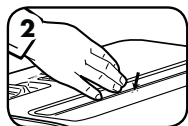

2 Toque na área de teste e localize o indicador SafeSense® para acendê-lo



3 O indicador SafeSense® fica activo e a funcionar correctamente

MANUTENÇÃO DO PRODUTO

LUBRIFICAR O DESTRUIDOR DE PAPEL



SIGA O PROCEDIMENTO DE LUBRIFICAÇÃO ABAIXO E REPITA-O DUAS VEZES

Todos os destruidores de corte cruzado requerem óleo para obter um rendimento máximo. Se não for lubrificada, pode ocorrer uma diminuição da capacidade de entrada de folhas, ocorrer ruído incómodo durante a destruição de documentos e, em último caso, a máquina deixar de funcionar. Para evitar estes problemas, aconselhamos a que lubrifique o seu destruidor sempre que esvaziar o seu cesto de papéis.

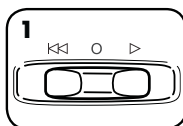

1 Coloque na posição Desligado (O)

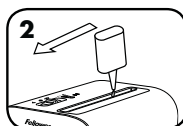

*Aplique óleo na entrada

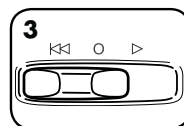

3 Pressione sem soltar o interruptor na posição de Inversão (◀◀) e deixe funcionar durante 2-3 segundos

⚠ CUIDADO *Utilize apenas um óleo vegetal não-aerossol no recipiente de bocal comprimido, igual ao produto n° 35250 da Fellowes.

FEILSØKING



Luz indicadora de sobreaquecimento: Quando a luz indicadora de Sobreaquecimento acender, o destruidor de documentos excedeu a temperatura máxima de funcionamento e tem de arrefecer. Este indicador permanecerá iluminado e o destruidor não funcionará durante o tempo de recuperação. Consulte a secção Funcionamento Básico de Destruição para obter mais informações sobre a operação contínua e tempo de recuperação deste destruidor.

PAPEL ENCRAVADO

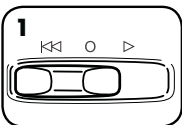

1 Coloque na posição de Inversão (◀◀)

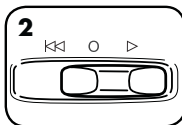

2 Alterne lentamente entre as posições de deslocação para trás e para a frente

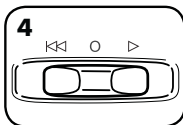
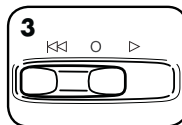

4 Coloque na posição Desligado (O) e retire a ficha da tomada de alimentação

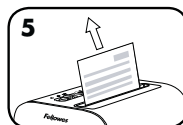

5 Retire cuidadosamente o papel por cortar da entrada para papel. Ligue a ficha na tomada de alimentação.

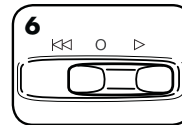

6 Coloque na posição de Funcionamento automático (▷) e reinicie a trituração

GARANTIA LIMITADA DE PRODUTO

Garantia limitada: A Fellowes, Inc. ("Fellowes") garante que as peças da máquina estão isentas de quaisquer defeitos de material e mão-de-obra durante um período de 2 anos a contar da data de compra pelo consumidor original. A Fellowes garante que as lâminas de destruição da máquina estão isentas de quaisquer defeitos de material e mão-de-obra durante um período de 5 anos a contar da data de compra pelo consumidor original. Se encontrar um defeito em qualquer peça durante o período de garantia, o seu único e exclusivo recurso será a reparação ou a substituição, mediante o critério e a expensas da Fellowes, da peça com defeito. Esta garantia não se aplica em casos de utilização abusiva, manuseamento inadequado, incumprimento das normas de utilização do produto, utilização do destruidor com uma fonte de alimentação inadequada (outra que não a indicada na etiqueta) ou reparações não autorizadas. A Fellowes reserva o direito de cobrar aos consumidores por quaisquer custos adicionais acarretados pela Fellowes para o fornecimento de peças ou de serviços fora do país onde o destruidor foi originalmente vendido por um revendedor autorizado. QUALQUER GARANTIA IMPLÍCITA, INCLUINDO DE COMERCIALIZAÇÃO OU DE ADEQUAÇÃO PARA UMA

FINALIDADE EM PARTICULAR, É AQUI LIMITADA AO PERÍODO DE GARANTIA APROPRIADO, CONFORME ANTERIORMENTE ESTABELECIDO. Em caso algum poderá a Fellowes ser responsabilizada por quaisquer danos secundários ou acidentais imputáveis a este produto. Esta garantia concede-lhe direitos legais específicos. A duração e os termos e condições desta garantia são válidos a nível mundial, salvo em caso de imposição de limitações, restrições ou condições diferentes pelas leis locais. Para obter mais pormenores ou receber assistência nos termos desta garantia, contacte-nos directamente ou consulte o seu agente autorizado. Apenas para residentes na Austrália: Os nossos produtos são entregues com garantias que não podem ser excluídas de acordo com a Legislação australiana de consumidor. Você tem direito a substituição ou reembolso no caso de uma falha grave e de compensação por qualquer outra perda ou dano razoavelmente previsível. Também tem direito a reparar ou substituir os produtos, se estes não tiverem a qualidade aceitável e se a falha não ascender a uma falha grave. As vantagens da garantia da Fellowes complementam os outros direitos e recursos de acordo com a legislação referente ao destruidor.

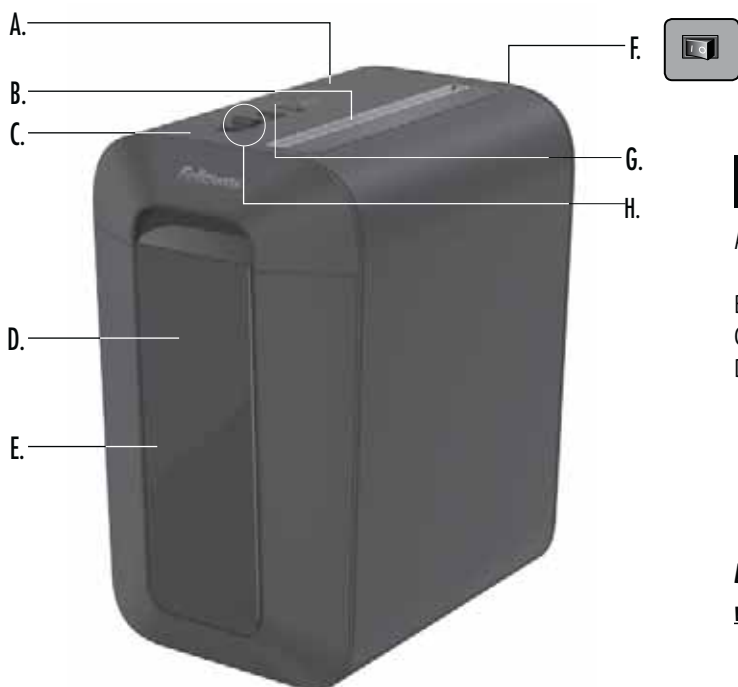

- | | | |
|--------------------------------|---|---------------------------------------|
| A. Glava uništavača dokumenata | E. Posuda za otpad | H. Kontrolna sklopka i LED svjetla |
| B. Ulaz za papir/kartice | F. Sklopka za isključivanje | ▷ 1. Automatsko uključivanje (bijelo) |
| C. SafeSense® tehnologija | ○ 1. OFF (isključeno) | ○ 2. Isključivanje |
| D. Prozor | I 2. ON (uključeno) | ◀◀ 3. Unatrag |
| | G. Pročitajte sigurnosne upute u nastavku | ⚡ 4. Pregrijavanje (crveno) |
| | | ⚠ 5. SafeSense® (žuto) |

Da biste saznali više o Fellowes proizvodima i značajkama, posjetite web-stranicu www.fellowes.com

MOGUĆNOSTI

Usitnit će: papir, male spojnice za papir, plastične kreditne kartice, spojnice i neotvorenu neželjenu poštu

Neće usitniti: obrasce u roli, naljepnice, prozirne folije, novine, CD-e/DVD-e, karton, velike spojnice za papir, laminat, mape za spise, rendgenske snimke ili plastiku osim one prethodno navedenat

Veličina usitnjavanja papira:

Poprečni rez 4 mm x 40 mm

Maksimalno:

Listova po umetanju 10*
Kartica po umetanju 1*
Širina papira 224 mm

*A4 (70 g) papir pri 220 – 240 V, 50/60 Hz, 1,2 A; teži papir, vlažnost ili napon osim nazivnog može smanjiti kapacitet. Maksimalne preporučene dnevne norme za upotrebu: 500 listova; 25 kreditnih kartica.

⚠ UPOZORENJE: VAŽNE SIGURNOSNE UPUTE — Pročitajte prije upotrebe!



- Rad, održavanje i uvjeti servisiranja obuhvaćeni su u priručniku s uputama. Pročitajte cijeli priručnik s uputama prije rukovanja usitnjivačima.
- Držite podalje od djece i kućnih ljubimaca. Ruke držite podalje od otvora za papir. Uvijek postavite na isključeno ili iskopčajte kada se ne upotrebljava.
- Strane predmete – rukavice, nakit, odjeću, kosu itd. – držite podalje od otvora usitnjivača. Ako predmet uđe u gornji otvor, prebacite na Unatrag (◀◀) kako biste izbacili predmet.
- NEMOJTE upotrebljavati proizvode s aerosolom, maziva na bazi nafte ili aerosola na ili u blizini rezača. NEMOJTE UPOTREBLJAVATI KOMPRESIRANI ZRAK ILI ZRAK ZA ČIŠĆENJE PRAŠINE NA REZAČU. Pare iz gorivih i naftnih maziva mogu se zapaliti i uzrokovati ozbiljne ozljede.
- Nemojte upotrebljavati ako je oštećeno ili neispravno. Nemojte rastavljati usitnjivač. Nemojte postavljati u blizini ili iznad izvora topline ili vode.
- Izbjegavajte dodirivanje izloženih oštrica za rezanje ispod glave usitnjivača.
- Ovaj usitnjivač ima prekidač ON/OFF (uklj./isklj.) (F) koji mora biti u položaju ON (uklj.) (I) kako bi usitnjivač radio. U hitnom slučaju pomaknite prekidač u položaj OFF (isklj.) (O). Ta će radnja odmah zaustaviti usitnjivač.
- Usitnjivač mora biti uključen u propisno uzemljenu zidnu utičnicu ili priključnicu napona i jakosti struje koji su naznačeni na oznaci. Uzemljena utičnica ili priključnica mora biti postavljena u blizini opreme i lako dostupna. Pretvarači energije, transformatori ili produžni kabeli ne bi se trebali upotrebljavati s ovim proizvodom.
- OPASNOST OD POŽARA – NE usitnjavajte čestitke sa zvučnim čipovima ili baterijama.
- Samo za upotrebu u zatvorenim prostorima.
- Iskopčajte usitnjivač prije čišćenja ili servisiranja.

OSNOVNI RAD USITNJAVANJA



Neprekidni rad:
najviše 20 minuta

NAPOMENA: usitnjivač još kratko radi nakon svakog umetanja kako bi se očistio ulaz. Neprekidni rad dulji od 20 minuta pokrenut će razdoblje hlađenja od 30 minuta.

PAPIR/KARTICA

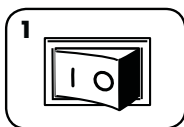

1 Ukopčajte i postavite prekidač za isključivanje napajanja u položaj ON (uklj.) (I)

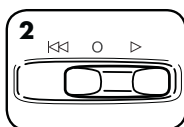

2 Postavi na Automatsko uključivanje (▷)

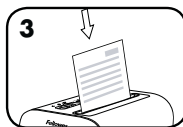

3 Umetnite papir/karticu ravno u otvor za papir i otpustite

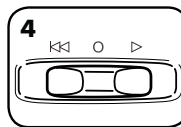

4 Kada završite usitnjavanje, postavite na OFF (isklj.) (O)

NAPREDNE ZNAČAJKE PROIZVODA



SAFESENSE® SAFESENSE® TEHNOLOGIJA TECHNOLOGY

Zaustavlja usitnjavanje odmah čim ruke dodirnu otvor za papir.

PODEŠAVANJE I TESTIRANJE

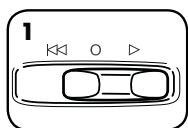

1 Postavite na automatsko uključivanje (▷) kako biste aktivirali SafeSense®

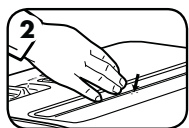

2 Dodirnite testno područje i potražite indikator SafeSense® koji treba zasvijetliti

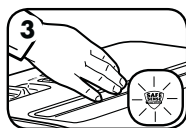

3 SafeSense® je aktivan i ispravno radi

ODRŽAVANJE PROIZVODA

PODMAZIVANJE USITNJIVAČA



Svim je usitnjivačima za poprečno rezanje potrebno ulje za najbolje performanse. Ako nije podmazan, u stroju može doći do smanjenog kapaciteta listova, neugodne buke pri usitnjavanju te naposljetku može prestati raditi. Kako bi se ti problemi izbjegli, preporučujemo da podmazujete svoj usitnjivač svaki put kada praznite ladicu za otpatke.

SLIJEDITE POSTUPAK PODMAZIVANJA U NASTAVKU I DVAPUT PONOVITE

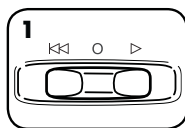

1 Postavite na Off (isklj.) (O)

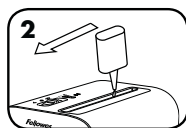

2 *Nanesite ulje širom otvora

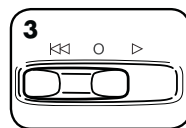

3 Postavite na Unatrag (◀◀) 2 – 3 sekunde

OPREZ *Koristite se samo biljnim uljem bez aerosola u spremnicima s dugačkim raspršivačem kao što je Fellowes 35250



RJEŠAVANJE PROBLEMA



Indikator pregrijavanja: Kada svijetli indikator pregrijavanja, usitnjivač je premašio maksimalnu radnu temperaturu i treba se ohladiti. Taj će indikator nastaviti svijetliti, a usitnjivač neće raditi tijekom vremena potrebnog za oporavak. Pogledajte Osnovni rad usitnjavanja radi više informacija o neprekidnom radu i vremenu oporavka za ovaj usitnjivač.

ZAGLAVLJEN PAPIR

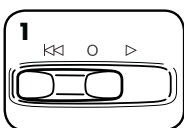

1 Postavite na Unatrag (◀◀)

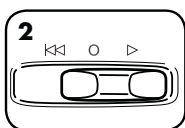

2 Polako izmijenjajte natrag i naprijed

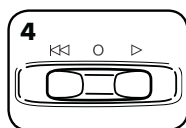
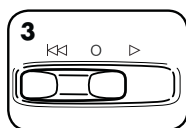

4 Postavite na Off (isklj.) (O) i iskopčajte



5 Lagano povucite neusitnjeni papir iz otvora za papir. Ukopčajte.

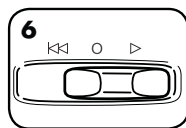

6 Postavite na Automatsko uključivanje (▷) i nastavite usitnjavati

OGRANIČENO JAMSTVO PROIZVODA

Ograničeno jamstvo: Fellowes, Inc. („Fellowes“) jamči da su dijelovi stroja bez nedostataka u materijalu i izradi te pruža servisiranje i podršku 2 godina od datuma kupnje izvornog potrošača Fellowes jamči da su oštrice za rezanje na stroju bez nedostataka u materijalu i izradi 5 godina od datuma kupnje za izvornog potrošača. Ako se tijekom jamstvenog razdoblja utvrdi da je bilo koji dio neispravan, vaš jedini i isključivi pravni lijek bit će popravak ili zamjena neispravnog dijela u skladu s mogućnostima i o trošku tvrtke Fellowes. Ovo se jamstvo ne odnosi na slučajevne zloupotrebe, pogrešnog rukovanja, nepoštovanja standarda za upotrebu proizvoda, rada proizvoda uz upotrebu nepropisne opskrbe energijom (osim navedene na oznaci) ili neovlaštenog popravka. Fellowes zadržava pravo naplate potrošačima svih dodatnih

troškova nastalih pri osiguravanju dijelova ili usluga izvan zemlje u kojoj je usitnjivač izvorno prodao ovlaštenu preprodavač. SVAKO SE IZVEDENO JAMSTVO, UKLJUČUJUĆI ONO O PRODAJI ILI PRIKLADNOSTI ZA ODREĐENU NAMJENU, OVIME OGRANIČAVA TRAJANJEM U SKLADU S ODGOVARAJUĆIM PRETHODNO NAVEDENIM RAZDOBLJEM JAMSTVA. Fellowes se neće ni u kojem slučaju smatrati odgovornim za bilo koje posljedice ili slučajne štete koje se pripisuju proizvodu. Ovo vam jamstvo pruža određena zakonska prava. Trajanje, uvjeti i odredbe ovog jamstva važeći su diljem svijeta, osim u slučajevima kada lokalni zakoni zahtijevaju različita ograničenja, restrikcije ili odredbe. Radi više detalja ili ostvarivanja servisa obuhvaćenog ovim jamstvom, obratite se nama ili svojem dobavljaču.

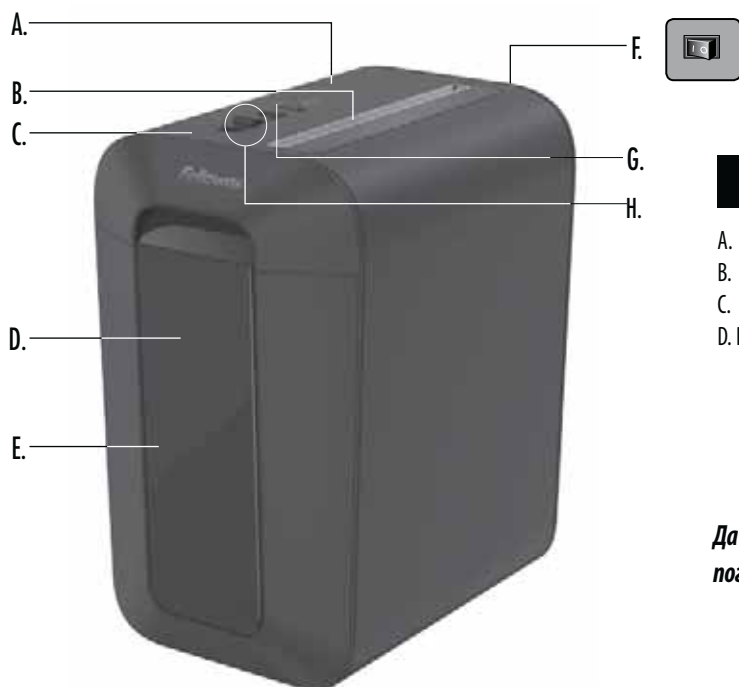

A. Glava uništavača	E. Fioka	H. Kontrolni prekidač i LED svetla
B. Ulaz za papir/kartice	F. Prekidač za isključivanje napajanja	▷ 1. Auto uključivanje (belo)
C. Tehnologija SafeSense®	○ 1. ISKLJUČENO (OFF)	○ 2. Isključeno (Off)
D. Prozor	2. UKLJUČENO (ON)	⏏ 3. Izbacivanje
E. Fioka	G. Pogledajte bezbednosna uputstva u nastavku	⚡ 4. Pregrevanje (crveno)
		✓ 5. SafeSense® (žuti)

Da biste saznali više o Fellowes proizvodima i njihovim karakteristikama, pogledajte www.fellowes.com

MOGUĆNOSTI

Uništava: Papir, male spajalice, plastične kreditne kartice, spajalice i neotvorenu neželjenu poštu

Ne uništava: rolovan papir, nalepnice, prozirne materijale, novine, CD i DVD diskove, karton, velike spajalice, laminat, fascikle, rendgenske snimke ili plastični materijal, osim prethodno navedenog

Veličina ostataka uništenog papira:

Unakrsno sečenje 4 mm x 40 mm

Maksimum:

Listova u prolasku 10*





Kartica u prolasku 1*

Širina papira 224 mm

*A4 (70g) papir na 220 do 240 V, 50/60 Hz, 1,2 A; teži papir, vlažnost ili voltaža

koja nije naznačena mogu da smanje kapacitet. Najviše dnevne preporučene vrednosti: 500 listova, 25 kreditnih kartica.

⚠ UPOZORENJE: VAŽNA BEZBEDOSNA UPUTSTVA – Pročitati pre upotrebe!

-  Priručnik sa uputstvima obuhvata rad, održavanje i uslove servisiranja. Pre nego što počnete da radite sa uništavačem, u potpunosti pročitajte priručnik sa uputstvima.
-  Držite van domašaja dece i kućnih ljubimaca. Držite ruke što dalje od ulaza za papir. Kada uređaj ne koristite, uvek ga isključite ili izvucite utikač sa mreže.
-  Predmete kao što su rukavice, nakit, odeća, kosa itd. držite što dalje od otvora uništavača. Ako bilo kakav predmet upadne u gornji otvor, prebacite na izbacivanje (⏏) da biste izvadili predmet.
-  NEMOJTE da koristite aerosol proizvode, maziva na bazi nafte ili aerosola na ili u blizini uništavača. UNIŠTAVAČ NEMOJTE DA IZLAŽETE KOMPRIMOVANOM VAZDUHU ili KOMPRIMOVANA SREDSTVA U SPREJU ZA ČIŠĆENJE PRAŠINE. Isparenja iz potisnih gasova i maziva na bazi nafte su zapaljiva i mogu da uzrokuju ozbiljne povrede.
-  Nemojte da koristite uređaj ako je oštećen ili neispravan. Uništavač nemojte da rastavlјate. Nemojte ga postavljati u blizini izvora toplote ili vode.

- Izbegavajte da dodirujete nezaštićena sečiva ispod glave uništavača.
- Ovaj uništavač ima prekidač za uključivanje i isključivanje (ON/OFF) (F) koji mora da bude podešen na položaj uključeno – ON (I) da biste mogli da ga koristite. U hitnim slučajevima, prekidač prebacite na položaj isključeno – OFF (O). Ovim ćete istog trenutka obustaviti rad uništavača.
- Uništavač mora da bude uključen u ispravno uzemljen zidni priključak na električnu mrežu ili utičnicu voltaže i amperaže koje su naznačene na nalepnici. Uzemljeni priključak ili utičnica moraju da budu instalirani blizu opreme i lako dostupni. Sa ovim proizvodom ne smeju se koristiti energetski pretvarači, transformatori ili produžni kablovi.
- OPASNOST OD POŽARA – NEMOJTE na ovaj način uništavati razglednice sa zvučnim čipovima ili baterijama.
- Samo za upotrebu u zatvorenom prostoru.
- Pre čišćenja ili servisiranja utikač uništavača isključite sa električne mreže.

OSNOVNA OPERACIJA UNIŠTAVANJA



Neprekidan rad:

Najviše 6 minuta

NAPOMENA: Uništavač se na kratko pokrene posle svakog prolaska kako bi očistio ulaz. Neprekidan rad u periodu dužem od 6 minuta pokrenuće režim hlađenja uređaja u trajanju od 30 minuta.

PAPIR/KARTICA

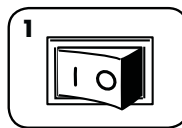

1 Priključite na mrežu i stavite papir isključite napajanje uključite – položaj UKLJUČENO (ON) (I)

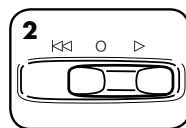

2 Podesite na automatsko uključivanje (▷)

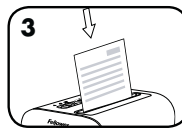

3 Stavite papir/karticu pravo u ulaz i pustite.

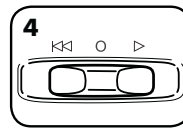

4 Kada završite sa uništavanjem podesite na položaj ISKLJUČENO (OFF) (O)

NAPREDNE KARAKTERISTIKE PROIZVODA



SAFESENSE® SAFESENSE® TEHNOLOGIJA TECHNOLOGY

Zaustavlja usitnjavanje odmah čim ruke dodirnu otvor za papir.

PODEŠAVANJE I TESTIRANJE

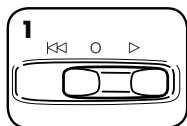

1 Podesite na automatsko uključivanje (▷) da aktivirate tehnologiju SafeSense®.

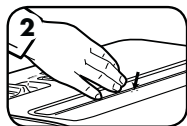

2 Dodirnite područje za testiranje i sačekajte da indikator SafeSense® zasvetli.



3 SafeSense® tehnologija je aktivna i radi ispravno.

ODRŽAVANJE PROIZVODA

PODMAZIVANJE UNIŠTAVAČA



Sve uništavače sa unakrsnim sečenjem treba podmazivati da bi mogli da rade besprekorno. Ako mašina nije podmazana, kapacitet prijema listova može da se smanji, može doći do pojave neprijatne buke prilikom sečenja, a može doći i do prekida rada. Da izbegnete ove probleme, preporučujemo da podmažete uništavač svaki put kada ispraznite fioku za otpadni materijal.

PRATITE POSTUPAK ZA PODMAZIVANJE U NASTAVKU I PONOVITE DVA PUTA.

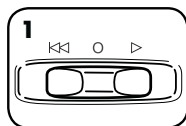

1 Podesite na isključeno. (Off) (O)

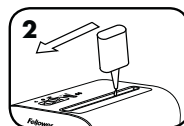

2 *Nanesite ulje duž ulaza.

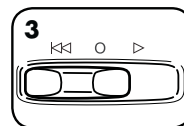

3 Podesite na izbacivanje (◀◀) na 2 do 3 sekunde.

OPREZ *Koristite samo biljno ulje bez aerosola u kontejneru sa dugačkom mlaznicom, kao što je Fellowes 35250.



REŠAVANJE PROBLEMA



Uklanjanje papira: Kada indikator svetli, pritisnite izbacivanje (◀◀) i uklonite papir. Smanjite količinu papira na prihvatljivu meru i ponovo napunite ulaz za papir.

GUŽVANJE PAPIRA

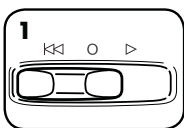

1 Podesite na izbacivanje (◀◀)

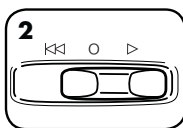

2 Primenite naizmenično polako ubacivanje i izbacivanje.

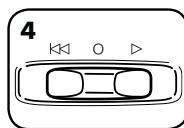
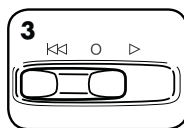

3 Podesite na isključeno (Off) (O) i izvucite utikač sa mreže napajanja.

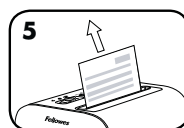

4 Iz ulaza polako izvucite papir koji je ostao neisečen. Priključite utikač na mrežu napajanja.

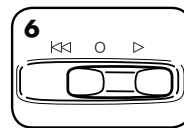

5 Podesite na automatsko uključivanje (▷) i ponovo pokrenite uništavanje.

OGRANIČENA GARANCIJA NA PROIZVOD

Ograničena garancija: Fellowes, Inc. („Fellowes“) daje garanciju na delove mašine bez nedostataka što se tiče materijala i izrade, i obezbeđuje servis i podršku u periodu od jedne (2) godine od dana nabavke od strane krajnjeg korisnika. Fellowes daje garanciju na sečiva bez nedostataka što se tiče materijala i izrade na period od tri (5) godine od dana nabavke od strane krajnjeg korisnika. Ako se tokom garantnog perioda primete nedostaci na bilo kom delu proizvoda, isključivo i samo u vašoj odgovornosti je da popravite ili zamenite deo sa nedostacima o trošku i po mogućnostima proizvođača Fellowes. Ova garancija se ne primenjuje u slučaju zloupotrebe, nepravilnog rukovanja, neispunjavanja standarda prilikom korišćenja proizvoda, korišćenja neodgovarajućeg napajanja za rad uništavača (osim onih koji su navedeni na nalepnici) ili u slučaju neovlašćene popravke. Fellowes zadržava pravo da korisnicima naplati bilo kakve dodatne troškove kojima je

bilo izložen usled nabavke delova ili pružanja usluga izvan države u kojoj je uništavač prvobitno prodat od strane ovlašćenog prodavca. BILU KAKVA PODRAZUMEVANA GARANCIJA, UKLJUČUJUĆI GARANCIJU TRŽIŠNOSTI ILI PODESNOSTI ZA ODREĐENU NAMENU, OVIM PUTEM SE VREMENSKI OGRANIČAVA NA PRETHODNO NAVEDENI GARANTNI PERIOD. Fellowes ni u jednom slučaju neće biti odgovoran za bilo kakvu posledičnu ili incidentnu štetu koja bi mogla da se pripíše proizvodu. Ovim garancijom dodeljuju vam se posebna zakonska prava. Trajanje, odredbe i uslovi ove garancije važe širom sveta, osim kada su različita ograničenja, restrikcije ili uslovi predviđeni lokanim pravom. Molimo da se obratite nama ili vašem prodavcu ako su vam potrebne detaljnije informacije ili servis u garantnom roku.

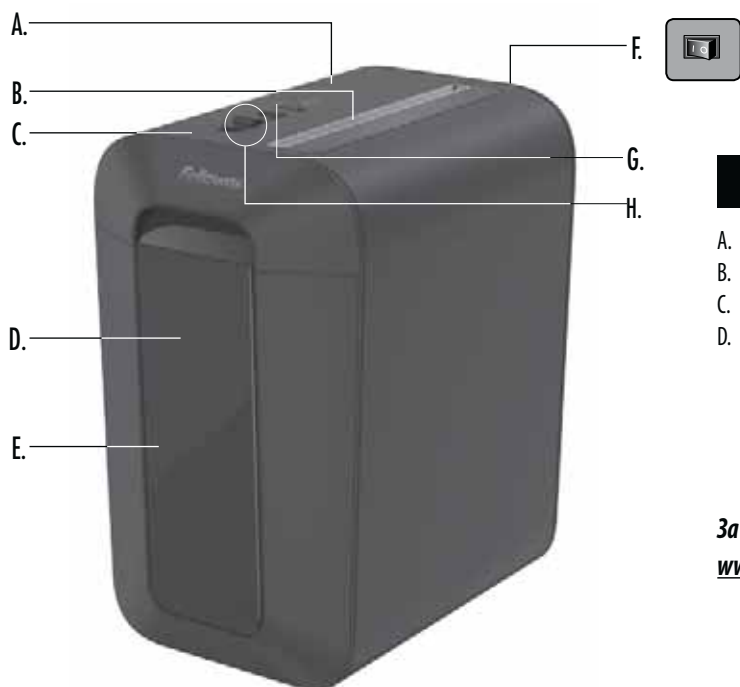

- | | | |
|--------------------------|--|---|
| A. Глава на шредера | E. Контейнер | H. Контролен превключвател и светодиоди (LED) |
| B. Вход за хартия/карти | F. Изключете от тока | ▷ 1. Авто вкл (бели) |
| C. Технология SafeSense® | ○ 1. Изключване | ○ 2. Изключване |
| D. Прозорец | I 2. Включване | ◀◀ 3. Обратен ход |
| | G. Вижте инструкциите за безопасност по-долу | ⏏ 4. Прегряване (червен) |
| | | ⚠ 5. SafeSense® (жълт) |

За да научите повече за продуктите и функциите на Fellowes, посетете www.fellowes.com

ВЪЗМОЖНОСТИ

Ще унищожи: Хартия, малки кламери, пластмасови кредитни карти, телчета и малки кламери

Няма да унищожи: безконечна хартия, залепващи етикети, прозрачни материали, вестници, CD/DVD дискове, картон, големи кламери, ламинирани материали, папки, рентгенови снимки или пластмаси, различни от посочените по-горе

Размер на хартията за унищожаване:

Нарязване на парченца.....4 мм x 40 мм

Максимален брой:

Листове на един ход..... 10*

Карти на един ход 1*

Ширина на хартията.....224 мм

*A4 (70 грама) хартия при 220V-240V, 50/60 херца, 1,2 ампера; по-плътна хартия, влага или напрежение, различно от номиналното, могат да намалят капацитета.

Максимални препоръчителни стойности на ежедневна употреба: 500 листа; 25 кредитни карти.

⚠ ПРЕДУПРЕЖДЕНИЕ: ВАЖНИ ИНСТРУКЦИИ ЗА БЕЗОПАСНОСТ – Прочетете преди употреба!

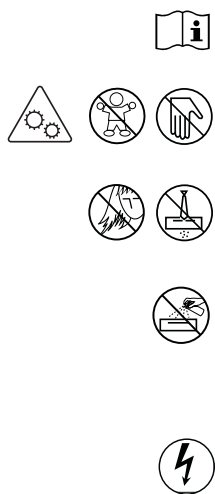

- Работата, поддръжката и изискванията за обслужване са описани в ръководството за употреба. Прочете цялото ръководство за употреба, преди да работите с шредерите.
- Да се пази далече от достъп на деца или домашни любимци. Дръжте ръцете си далече от входа за хартия. Винаги поставяйте в изключено положение или изваждайте от контакта, когато не използвате машината.
- Дръжте чужди обекти – ръкавици, бижута, дрехи, коса и т.н. – далече от отворите на шредера. Ако някакъв обект попадне в горния отвор, включете на обратен ход (◀◀), за да извадите обекта.
- НЕ използвайте аерозолни продукти, продукти на нефтена основа или аерозолни смазки върху или близо до шредера. НЕ ИЗПОЛЗВАЙТЕ „КОНСЕРВИРАН ВЪЗДУХ“ или „ФЛАКОНИ СЪС СГЪСТЕН ВЪЗДУХ“ ВЪРХУ ШРЕДЕРА. Изпаренията от горива за двигатели и смазки на нефтена основа могат да се самозапалят и да причинят сериозно нараняване.
- Не използвайте при повреда или дефект. Не разглобявайте шредера. Не го поставяйте в близост до източник на топлина или вода.

- Избягвайте контакт с режещите ножове под главата на шредера.
- Този шредер има превключвател за включване/изключване (F), който трябва да е в положение за включване (I), за да работи шредерът. В спешен случай преместете превключвателя в положение за изключване (O). Това действие ще изключи шредера незабавно.
- Шредерът трябва да е включен в правилно заземен стенов контакт или гнездо с напрежение и ток, отговарящи на отбелязаните на етикета. Заземеният стенов контакт или гнездо трябва да бъдат монтирани в близост до оборудването и да са лесно достъпни. С този продукт не трябва да се използват преобразуватели на енергия, трансформатори или удължителни кабели.
- ОПАСНОСТ ОТ ПОЖАР – НЕ унищожавайте поздравителни картички с чипове за музика или батерии.
- За употреба само на закрито.
- Изваждайте захранващия кабел от контакта преди почистване или обслужване.

ОСНОВНА РАБОТА ЗА УНИЩОЖАВАНЕ ЧРЕЗ РЯЗАНЕ



Непрекъсната работа:

До 6 минути максимум

ЗАБЕЛЕЖКА: Шредерът работи за кратко след всеки ход, за да изчисти входа. Непрекъснатата работа в продължение на повече от 6 минути ще включи 30-минутен режим на охлаждане.

ХАРТИЯ/КАРТА

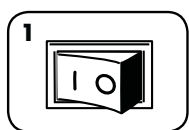

1 Включете в контакта и поставете превключвателя за прекъсване на захранването на положение за включване (I)

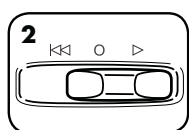

2 Задайте на автоматично включване (▷)

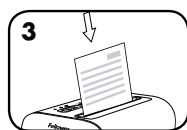

3 Подайте хартията/картата направо във входа за хартия и я пуснете

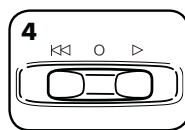

4 След завършване на унищожаването, поставете превключвателя на положение за изключване (O)

РАЗШИРЕНИ ФУНКЦИИ НА ПРОДУКТА



SAFESENSE® ТЕХНОЛОГИЯ SAFESENSE®

TECHNOLOGY

Спира унищожаването веднага, когато ръцете докоснат отвора за хартия.

ИНСТАЛИРАНЕ И ТЕСТВАНЕ

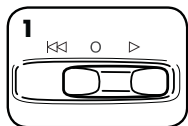

1 Задайте на автоматично включване (▷), за да активирате SafeSense®

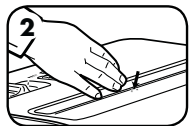

2 Докоснете областта за тест и вижте дали индикаторът за SafeSense® свети

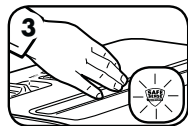

3 SafeSense® е активна и работи нормално

ПОДДРЪЖКА НА ПРОДУКТА

СМАЗВАНЕ НА ШРЕДЕРА



Всички шредери за нарязване на парченца изискват масло за най-голяма производителност. Ако не се смазва, машината може да работи с намален капацитет за листове, с досаден шум при унищожаване и накрая може да спре да работи. За да се избегнат тези проблеми, ние ви препоръчваме да смазвате вашия шредер всеки път, когато изпразвате контейнера с отпадъци.

ВНИМАНИЕ *Използвайте само неаерозолно растително масло в контейнер с дълга дюза, като Fellowes 35250



СЛЕДВАЙТЕ ПРОЦЕДУРИТЕ ЗА СМАЗВАНЕ ПО-ДОЛУ И ПОВТОРЕТЕ ДВА ПЪТИ

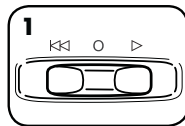

1 Изключете (O)

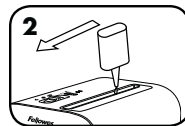

2 *Нанесете масло на входа

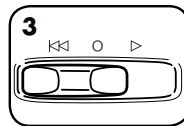

3 Включете на обратен ход (◀◀) за 2-3 секунди

ОТСТРАНЯВАНЕ НА ПРОБЛЕМИ



Индикатор за прегряване: Когато свети индикаторът за прегряване, шредерът е надвишил максималната работна температура и трябва да се охлади. Този индикатор ще остане да свети и шредерът няма да работи през времето за възстановяване. Вижте „Основна работа за унищожаване чрез рязане“ за допълнителна информация относно продължителната работа и времето за възстановяване за този шредер.

ЗАДРЪСТВАНЕ С ХАРТИЯ

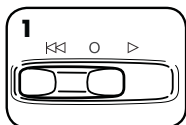

1 Включете на обратен ход (◀◀)

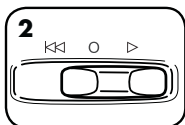

2 Променяйте бавно посоката назад и напред

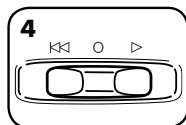
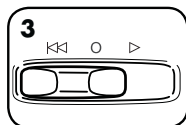

4 Изключете (O) и извадете щепсела от контакта



5 Нежно издръпайте ненарязаната хартия от входа за хартия. Включете в контакта.

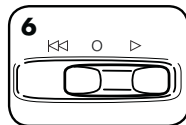

6 Задайте на автоматично включване (▷) и възобновете унищожаването

ОГРАНИЧЕНА ГАРАНЦИЯ ЗА ПРОДУКТА

Ограничена гаранция: Fellowes, Inc. („Fellowes“) гарантира, че частите на машината са без дефекти на материали и изработка, и им осигурява обслужване и поддръжка за 2 години от датата на закупуване от първоначалния потребител. Fellowes гарантира, че режещите ножове на машината са без дефекти на материали и изработка, и им осигурява обслужване и поддръжка за 5 години от датата на закупуване от първоначалния потребител. Ако която и да е част се окаже дефектна през гаранционния период, вашето единствено и изключително обезщетение ще бъде ремонт или замяна на дефектната част по избор и за сметка на Fellowes. Настоящата гаранция не важи за случаи на злоупотреба, неправилно боравене, несъответствие със стандартите за употреба на продукта, работа на шредера с неподходящо електрическо захранване (различно от това, посочено на етикета) или неоторизиран ремонт. Fellowes си запазва правото да таксува потребителите за

всякакви допълнителни разходи, направени от Fellowes за осигуряване на части или услуги извън страната, в която шредерът е продаден първоначално от оторизиран търговец. **ВСЯКА КОСВЕНА ГАРАНЦИЯ, ВКЛЮЧИТЕЛНО ТАЗИ ЗА ПРОДАВАЕМОСТ ИЛИ ПРИГОДНОСТ ЗА КОНКРЕТНА ЦЕЛ, ПО СИЛАТА НА НАСТОЯЩИЯ ДОКУМЕНТ Е ОГРАНИЧЕНА В РАМКИТЕ НА СЪОТВЕТНИЯ ГАРАНЦИОНЕН ПЕРИОД, УКАЗАН ПО-ГОРЕ.** В никой случай Fellowes не носи отговорност за каквито и да е последващи или случайни повреди, дължащи се на този продукт. Настоящата гаранция ви дава определени законови права. Продължителността, правилата и условията на настоящата гаранция са валидни в целия свят, с изключение на местата, където местното законодателство може да изисква различни ограничения, рестрикции или условия. За повече подробности или за получаване на обслужване по настоящата гаранция се свържете с нас или с вашия търговец.

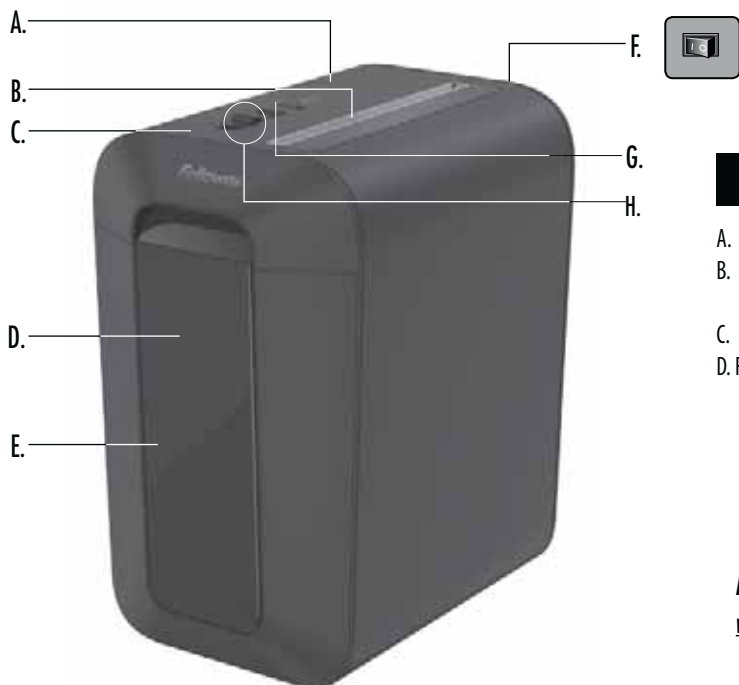

- | | | |
|--|---|--------------------------------------|
| A. Cap de tăiere | E. Coș | H. Comutator de control și LED-uri |
| B. Punct de intrare pentru hârtie/card | F. Întrerupător de deconectare a alimentării | ▷ 1. Pornire automată (culoare albă) |
| C. Tehnologia SafeSense® | ○ 1. OPRIT | ○ 2. Oprit |
| D. Fereastră | 2. PORNIT | ◀◀ 3. Inversare |
| | G. Consultați instrucțiunile de siguranță mai jos | ⏴ 4. Suprîncălzire (culoare roșie) |
| | | ⚠ 5. SafeSense® (culoare galbenă) |

Pentru a afla mai multe despre produsele și funcțiile Fellowes, accesați www.fellowes.com

CARACTERISTICI

Cu acest aparat veți putea tăia: Hârtie, agrafe mici pentru prins hârtii, carduri de credit de plastic, capse și corespondență nesolicitată nedeschisă

Nu veți putea tăia: Hârtie de formular în role, etichete adezive, hârtie transparentă, hârtie de ziar, CD-uri/DVD-uri, cartoane, agrafe mari pentru prins hârtii, laminate, mape, radiografii sau materiale plastice altele decât cele menționate mai sus

Mărimea de tăiere a hârtiei:





Tăiere transversală 4 mm x 40 mm

Valori maxime:

Coli per ciclu 10*
 Carduri per ciclu 1*
 Lățimea hârtiei 224 mm

*A4 (70 g) hârtie la 220 – 240 V, 50/60 Hz, 1,2 A; hârtia mai grea, umiditatea sau utilizarea unei alte tensiuni decât cea nominală pot reduce performanța aparatului. Rate maxime zilnice recomandate de utilizare: 500 coli; 25 carduri de credit.

⚠ AVERTIZARE: INSTRUCȚIUNI DE SIGURANȚĂ IMPORTANTE — Citiți înainte de utilizare!

-  • Cerințele de operare, întreținere și service sunt tratate în manualul de instrucțiuni. Citiți tot manualul de instrucțiuni înainte de a pune în funcțiune aparatul.
-  • A nu se lăsa la îndemâna copiilor și animalelor de companie. Nu puneți mâinile în punctul de intrare pentru hârtie. Întotdeauna comutați în modul oprit sau deconectați când nu utilizați aparatul.
-  • Țineți obiectele străine – mănuși, bijuterii, îmbrăcăminte, păr etc. – la distanță de deschiderile aparatului. Dacă vreun obiect intră în deschiderea superioară, comutați în modul Inversare (◀◀) pentru a putea scoate obiectul.
-  • NU utilizați produse pe bază de aerosol, pe bază de petrol sau lubrifianți pe bază de aerosol pe suprafața sau în apropierea aparatului. NU UTILIZAȚI „AER ÎMBUTELIAT” sau „SPRAY-URI ANTI-PRAF” PE APARAT. Vaporii generați de carburanți și lubrifianți pe bază de petrol se pot aprinde, provocând leziuni grave.
-  • Nu utilizați aparatul dacă este deteriorat sau defect. Nu dezasamblați aparatul. Nu poziționați lângă o sursă de căldură, apă sau deasupra acestora.

- Evitați atingerea lamelor de tăiat expuse de sub capul de tăiere.
- Acest aparat are un comutator PORNIT/OPRIT (F) care trebuie să fie în poziția PORNIT (I) pentru a pune în funcțiune aparatul. În caz de urgență, mutați comutatorul în poziția OPRIT (O). Această acțiune va opri imediat aparatul.
- Aparatul trebuie conectat la o priză de perete sau mufă împământată corespunzător cu tensiunea și amperajul specificate pe etichetă. Priza de perete sau mufa împământată trebuie instalate în apropierea echipamentului și trebuie să fie accesibile. Conversoarele, transformatoarele sau cablurile prelungitoare nu trebuie utilizate cu acest produs.
- PERICOL DE INCENDIU – NU tăiați felicitările împreună cu cipuri sau baterii funcționale.
- Doar pentru utilizare în spații interioare.
- Deconectați aparatul înainte de curățare sau servizare.

Operațiune de tăiere de bază



Funcționare neîntreruptă:
până la maximum 6 minute

NOTĂ: Aparatul face o cursă scurtă după fiecare ciclu pentru a curăța punctul de intrare. Funcționarea neîntreruptă de peste 6 minute va declanșa perioada de răcire de 30 minute.

HĂRTIE/CARDURI

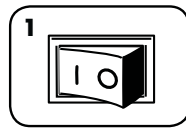

1
Conectați și mutați întrerupătorul de deconectare a alimentării în poziția PORNIT (I)

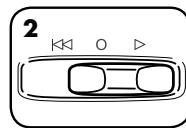

2
Comutați în modul Pornire automată (▷)

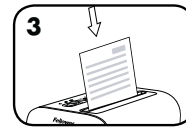

3
Introduceți hârtia/cardul direct în punctul de intrare pentru hârtie și dați drumul

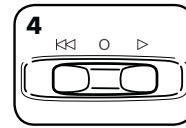

4
După ce ați terminat operațiunea de tăiere comutați în modul OPRIT (O)

Caracteristici avansate ale produsului



SAFESENSE® TECHNOLOGIE SAFESENSE®

Oprește operațiunea de tăiere imediat când atingeți cu mâinile deschiderea pentru hârtie.

CONFIGURARE ȘI TESTARE

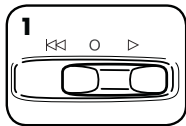

1
Comutați în modul Pornire automată (▷) pentru a activa funcția SafeSense®

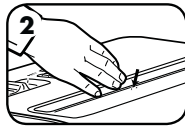

2
Atingeți spațiul de testare și simbolul de blocare pentru aprinderea indicatorului SafeSense®

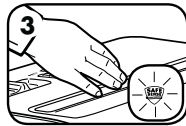

3
Funcția SafeSense® este activă și funcționează corect

Întreținerea produsului

LUBRIFIEREA APARATULUI



Toate aparatele de tăiere transversală necesită ulei pentru performanță de vârf. Dacă nu este uns, aparatul poate avea o capacitate redusă de procesare a colilor, pot surveni zgomete intruzive în timpul tăierii și într-un final aparatul se poate defecta. Pentru a evita aceste probleme, vă recomandăm să ungeți aparatul de fiecare dată când goliți coșul de gunoi.

URMAȚI PROCEDURA DE LUBRIFIERE PREZENTATĂ MAI JOS ȘI REPETAȚI DE DOUĂ ORI

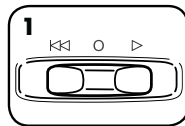

1
Comutați în modul Oprit (O)

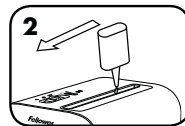

2
*Aplicați ulei pe toată suprafața punctului de intrare

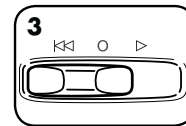

3
Comutați în modul Inversare (◀◀) timp de 2 – 3 secunde

ATENȚIE *Utilizați doar ulei vegetal fără aerosol la recipientele cu duze lungi cum ar fi Fellowes 35250



DEPANARE



Indicator de supraîncălzire: Când indicatorul de supraîncălzire este aprins, aparatul a depășit temperatura de operare maximă și trebuie să se răcească. Acest indicator va rămâne aprins, iar aparatul nu va funcționa pe durata perioadei de revenire. Consultați secțiunea Operațiune de tăiere de bază pentru mai multe informații despre funcționarea neîntreruptă și timpul de revenire a acestui aparat.

BLOCARE HĂRTIE

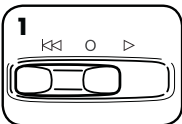

1
Comutați în modul Inversare (◀◀)

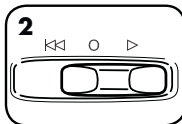

2
Mișcați încet înainte și înapoi

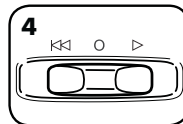
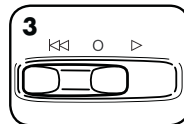

4
Comutați în modul Oprit (O) și deconectați



5
Trageți ușor hârtia netăiată din punctul de intrare pentru hârtie. Conectați.

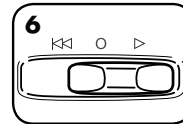

6
Comutați în modul Pornire automată (▷) și relați operațiunea de tăiere

GARANȚIE LIMITATĂ PENTRU PRODUS

Garanție limitată: Fellowes, Inc. („Fellowes”) garantează că piesele aparatului nu conțin defecte materiale sau de execuție și asigură service și asistență timp de 2 ani începând de la data achiziționării de către consumatorul inițial. Fellowes garantează că lamele de tăiat ale aparatului nu conțin defecte materiale sau de execuție pe o durată de 5 ani începând de la data achiziționării de către consumatorul inițial. Dacă se constată că vreo piesă este defectă pe durata perioadei de garanție, compensația dvs. unică și exclusivă va fi reparația sau înlocuirea piesei defecte, la alegerea și pe cheltuiala Fellowes. Această garanție nu se aplică în caz de abuz, utilizare necorespunzătoare, nerespectarea standardelor de utilizare a produsului, operarea aparatului folosind o sursă de alimentare necorespunzătoare (alta decât cea menționată pe etichetă) sau o lucrare de reparație neautorizată. Fellowes își rezervă dreptul

de a percepe consumatorilor costurile suplimentare înregistrate de Fellowes pentru asigurarea de piese sau servicii în afara țării unde se vinde inițial aparatul de către un revânzător autorizat. ORICE GARANȚIE IMPLICITĂ, INCLUSIV CEA DE VANDABILITATE SAU POTRIVIRE PENTRU UN ANUMIT SCOP, ESTE LIMITATĂ PRIN PREZENTA CA DURATĂ LA PERIOADA DE GARANȚIE ADECVATĂ STABILITĂ MAI SUS. În niciun caz Fellowes nu va fi răspunzătoare pentru daune indirecte sau incidentale care pot fi atribuite acestui produs. Această garanție vă oferă anumite drepturi legale. Durata, termenii și condițiile acestei garanții sunt valabile pe plan mondial, cu excepția situațiilor când limitări, restricții sau condiții diferite pot fi prevăzute prin legislația locală. Pentru mai multe detalii sau pentru a beneficia de service în baza acestei garanții, vă rugăm să ne contactați pe noi sau pe reprezentantul dvs.

المفتاح

أ. رأس جهاز تمزيق المستندات	و. مفتاح فصل الطاقة	ح. مفتاح التحكم ومؤشرات LED
ب. مدخل الورق وبطاقات الائتمان	1.1 إغلاق	1. تشغيل ذاتي (أبيض)
ج. تكنولوجيا SafeSense®	1.2 تشغيل	2. إغلاق
د. النافذة	ز. انظر إرشادات السلامة	3. الاتجاه المعاكس
هـ. الصندوق		4. حرارة زائدة (أحمر)
		5. SafeSense® (أصفر)



لمعرفة المزيد حول منتجات Fellowes وميزاتها، يُرجى زيارة الموقع www.fellowes.com

الإمكانات

المواد التي يمكن تقطيعها: الورق، ومشابك الورق الصغيرة، بطاقات الائتمان البلاستيكية، المشابك، والبريد غير الهام

المواد التي لا يمكن تقطيعها: النماذج المطبوعة المتصلة، أو البطاقات اللاصقة، أو الشفافيات، أو الجرائد.

أو الأقراص المضغوطة/أقراص الفيديو الرقمية، أو ورق الكرتون، أو مشابك الورق الكبيرة، أو الصفائح، أو مجلدات الملفات، أو الأشعة السينية، أو البلاستيك سوى المذكور أعلاه

مقاس الورق الممزق:

تمزيق المستندات المستعرضة: 4 ملم × 40 ملم

الحد الأقصى:

صفحة لكل مرة*10
بطاقة لكل مرة*1
عرض الورقة: 224 ملم
*ورق A4 (70 جرام) عند 220 إلى 240 فولط، 50/60 هرتز، 1.2 أمبير، قد يؤدي استخدام ورق أكثر سمكاً، أو وجود الرطوبة أو استخدام فولطية أخرى غير المقدر إلى تقليل السرعة. معدلات الاستخدام اليومية القصوى الموصى بها: 500 صفحة؛ 25 بطاقات انتمان.

⚠️ تحذير: إرشادات مهمة للسلامة - اقرأ قبل الاستخدام!

- تجنب لمس شفرات التقطيع المكشوفة والموجودة تحت رأس جهاز التمزيق.
- يحتوي هذا الجهاز على مفتاح تشغيل/إيقاف تشغيل (و) يجب أن يكون في وضع التشغيل (I) حتى يعمل الجهاز، في حالة الطوارئ، حرك المفتاح إلى وضع إيقاف التشغيل (O). سيؤدي هذا الإجراء إلى إيقاف تشغيل جهاز تمزيق المستندات على الفور.
- يجب توصيل أجهزة تمزيق المستندات بقباس حائطي أو مقبس مؤرض بشكل جيد له قيمة الفولطية والأمبير المحددة في الملصق. يجب تركيب القابس أو المقبس المؤرض بالقرب من الجهاز بحيث يسهل الوصول إليه، يجب عدم استخدام محولات الطاقة أو المحولات الكهربائية أو أسلاك الامتداد مع هذا المنتج.
- خطر الحريق - لا تضع بطاقات التهنئة ذات الشرائح الصوتية أو البطاريات لتمزيقها في هذا الجهاز.
- للاستخدام في الأماكن المغلقة فقط.
- افصل طاقة جهاز تمزيق المستندات قبل تنظيفه أو صيانته.

- يتم تناول موضوعات التشغيل والصيانة ومتطلبات الخدمة في دليل الإرشادات. اقرأ الدليل بالكامل قبل تشغيل أجهزة تمزيق المستندات.
- احرص على إبعاد المنتج عن الأطفال والحيوانات الأليفة. أبعاد يديك عن مدخل الورق. اضبط الجهاز دائماً على إيقاف التشغيل أو افصل طاقته عند عدم استخدامه.
- أبعاد الأجسام الغريبة - مثل القفازات والمجوهرات والأقمشة والشعر وما إلى ذلك - عن فتحات أجهزة تمزيق الأوراق. في حالة دخول أجسام في الفتحة العلوية، اضبط الجهاز على وضع "الاتجاه المعاكس" (◀▶) لإخراج الجسم الغريب.
- لا تستخدم منتجات الأيروسول، أو منتجات التزييت المشتقة من مواد بترولية أو الأيروسول، على جهاز التمزيق أو بالقرب منه. لا تستخدم "عبوات الهواء المضغوط" أو "أنوات نفخ الغبار" على جهاز التمزيق. إن الأبخرة المتصاعدة من أجزاء الدفع ومنتجات التزييت المشتقة من مواد بترولية، قد تكون قابلة للاشتعال مما قد يؤدي لإصابة خطيرة.
- لا تستخدم الجهاز في حالة تلفه أو وجود عيب به. لا تقم بفك مكونات جهاز تمزيق المستندات، لا تضع الجهاز قرب أو فوق مصدر للحرارة أو الماء.





التشغيل المستمر يصل إلى 6 دقائق كحد أقصى

ملاحظة: يعمل جهاز تمريق المستندات لفترة وجيزة بعد كل جولة تشغيل لإخلاء فتحة الإدخال. يؤدي التشغيل المستمر لفترة تتعدى 6 دقائق إلى تشغيل فترة للتبريد لمدة 20 دقيقة.

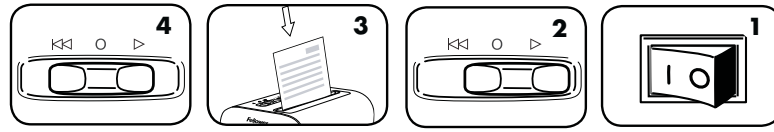

1. قم بتوصيل الجهاز وقم بوضع مفتاح فصل الطاقة في وضع التشغيل (I)
2. اضبط الجهاز على وضع التشغيل الذاتي (>)
3. قم بتغذية الورق/البطاقة بشكل مستقيم في مدخل الورق ثم اتركه
4. عند الانتهاء من عملية التمريق، اضبط الجهاز على إيقاف التشغيل (O)

ميزات المنتج المتقدمة

تكنولوجيا SAFESENSE®



SAFESENSE® TECHNOLOGY

توقف عملية التمريق على الفور عند ملامسة الأيدي لفتحة إدخال الورق.

الإعداد والاختبار

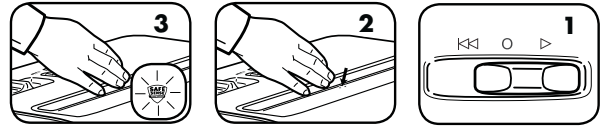

1. اضبط الجهاز على وضع التشغيل الذاتي (>)
2. انتظر حتى يضيء مؤشر SafeSense®
3. ميزة SafeSense® نشيطة وتعمل جيداً

ميزات متقدمة للمنتج

اتبع إجراءات التزيت أدناه وكررها مرتين



تزييت جهاز تمريق المستندات

تتطلب جميع أجهزة تمريق المستندات المستعرضة تزييتها للحصول على أفضل أداء، في حالة عدم تزييتها، قد يعاني الجهاز من سعة ورق منخفضة وضوضاء غير معتادة عند التمريق وقد يتوقف تشغيله بشكل مطلق. لتجنب هذه المشكلات، نوصي بتزييت جهاز تمريق المستندات في كل مرة تفرغ فيها سلة المهملات.

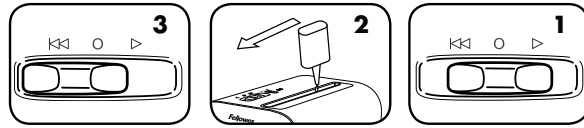

1. ضعه على وضع إيقاف التشغيل (O)
2. ضع الزيت على مساحة المدخل بأكملها
3. ثم اضبط الجهاز على وضع الإيقاف العاكس (K) لمدة 2-3 ثوان



*استخدم فقط زيتاً نباتياً غير أيروسول في حاوية ذات فوهة طويلة مثل Fellowes 35250

CAUTION

استكشاف المشكلات وإصلاحها

مؤشر الارتفاع الزائد في درجة الحرارة: عندما يضيء مؤشر الارتفاع الزائد في درجة الحرارة، فإن ذلك يعني أن جهاز تمريق المستندات قد تجاوز درجة الحرارة القصوى للتشغيل ويحتاج إلى التبريد. ويظل هذا المؤشر مضاءً ولا يعمل جهاز تمريق المستندات خلال فترة التبريد. راجع قسم "التشغيل الأساسي لعملية التمريق" للاطلاع على مزيد من المعلومات حول التشغيل المستمر وفترة التبريد لجهاز تمريق المستندات.



تكدس الورق

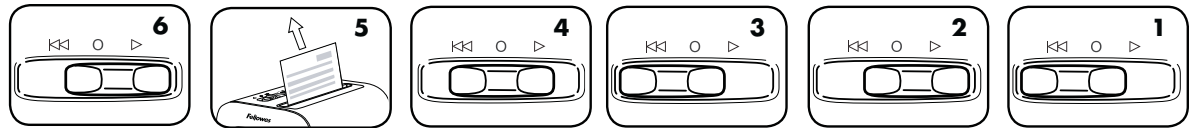

1. اضبط الجهاز على وضع الإيقاف العاكس (K)
2. قم بالتبديل ببطء بين الوضعين
3. ضعه على وضع إيقاف التشغيل (O) وافصله عن التيار
4. اسحب الورقة غير المقصوفة بلطف من مدخل الورق، ثم أوصل الجهاز بالقياس الكهربائي.
5. ضع الجهاز على وضع التشغيل الذاتي (>) وتابع التمريق
6. وضع الجهاز على وضع الإيقاف العاكس (K)

الضمان المحدود للمنتج

ضمان محدود: تضمن شركة ("Fellowes") خلو أجزاء الجهاز من العيوب في المواد والتصنيع، كما توفر الخدمة والدعم لمدة 2 سنوات من تاريخ شراء المستهلك الأصلي للمنتج. وتضمن شركة Fellowes خلو شفرات التقطيع من العيوب في المواد والتصنيع لمدة 5 سنوات من تاريخ شراء المستهلك الأصلي للمنتج، وفي حالة حدوث عطل لأي جزء خلال فترة الضمان فإن الحل الوحيد والحصري هو أن يتم إصلاح أو استبدال الجزء المعطل باختيار ونفقة شركة Fellowes. لا يتم تطبيق الضمان في حالات إساءة الاستعمال، أو عدم الامتثال لمعايير استخدام المنتج، أو القيام بعملية التقطيع باستخدام مصدر للطاقة غير مناسب (غير المدرج في الملصق)، أو إصلاح غير مصرح به، تحتفظ شركة Fellowes بحقوقها في تحميل المستهلك أي تكاليف إضافية تكبدتها شركة Fellowes لتوفير أجزاء أو خدمات خارج البلد الذي تم فيه شراء ماكينة التقطيع في البداية من موزع معتمد. أي ضمان ضمني - بما في ذلك ضمان التسويق أو الملاءمة لغرض معين - يكون محدود المدة لفترة الضمان الملائمة الواردة أعلاه وذلك بموجب هذا الضمان. لا تتحمل شركة Fellowes المسؤولية في أي حال من الأحوال عن أي أضرار تبعية أو عرضية تعزى إلى هذا المنتج، يمنحك هذا الضمان حقوقاً قانونية محددة، تسري مدة وشروط وأحكام هذا الضمان في جميع أنحاء العالم، باستثناء الحالات التي قد تكون فيها القيود أو الشروط المختلفة مطلوبة بموجب القانون المحلي. لمزيد من التفاصيل أو للحصول على الخدمة بموجب هذا الضمان، يرجى الاتصال بنا أو بالوكيل الخاص بك.

מפתח

- | | | |
|-------------------------|---------------------------|--------------------------|
| ה. לוח בקרה ונורות LED | ה. מיכל | א. חלו |
| 1. הפעלה אוטומטית (לבן) | ו. מתג ניתוק החשמל | ב. הזנת נייר/כרטיסים |
| 2. כבוי | 1. כבוי | ג. טכנולוגיית SafeSense® |
| 3. אחורה | 2. מופעל | ד. חלון |
| 4. חימום-יתר (אדום) | ז. ראו הוראות בטיחות להלן | |
| 5. SafeSense® (צהוב) | | |



וסניכה, Fellowes, לש תונוכתו סירצומ לע פסונ עדימל www.fellowes.com תבותכל

תכונות ויכולות

המגרסה תגרס: נייר, כרטיסי אשראי מפלסטיק, סיכות משרדיות קטנות ודואר זבל במעטפות סגורות
המגרסה לא תגרס: טפסים רציפים, תוויות דביקות, שקפים, נייר עיתון, תקליטורים מסוג CD ו-DVD, קרטון, מהדקים משרדיים, למינציה, תיקיות, שקפי רנטגן או פלסטיק למעט כמצוין לעיל
גודלו של הנייר לגריסה:
 חיתוך אופקי: 4 מ"מ x 40 מ"מ

מקסימום:

גליונות בכל מעבר 10*
 כרטיסים בכל מעבר 1*
 רוחב הנייר המזון 224 מ"מ
 A4* (70 גרם), נייר ב- 220-240 וולט, 50/60 הרץ 1.2 אמפר; נייר כבד יותר, לחות ותנאי מתח שונים מהמתואר לעיל עלולים להפחית את הביצועים. קצב שימוש יומי מרבי מומלץ: 500 גליונות נייר; 25 כרטיסי אשראי.

אזהרה: הוראות בטיחות חשובות - יש לקרוא לפני ההפעלה!

- יש להימנע מנגיעה בלהבי החיתוך שמתחת לכיסוי המגרסה.
- מגרסה זו מצוידת במתג הפעלה/ניתוק חשמל (ו) שחייב להיות במצב מופעל (II) כדי שהמגרסה תפעל. במקרה חירום, יש להעביר את המתג למצב כבוי (O). פעולה זו תפסיק מייד את פעולת המגרסה.
- על המגרסה להיות מחוברת לשקע חשמלי מוארק כיאות או לשקע המספק את המתח והאמפרג' המצוינים בתווית. על השקע המוארק להיות מותקן ליד הציוד ובמקום נגיש. אין להשתמש בממירי חשמל, בשנאים או בכבלים מאריכים בשילוב עם מוצר זה.
- סכנת התלקחות - אין לגרום כרטיסי ברכה המכילים שבבי קול או סוללות.
- לשימוש במקומות סגורים בלבד.
- יש לנתק מהחשמל לפני ניקוי או ביצוע פעולות תחזוקה.

- דרישות ההפעלה, התחזוקה והשירות מתוארות במדריך למשתמש. יש לקרוא את המדריך למשתמש במלואו לפני הפעלת המגרסה.
- יש להרחיק את המגרסה מילדים ומחיות מחמד. יש להרחיק את הידיים מפתח הזנת הנייר. יש להעביר למצב כבוי או לנתק מהחשמל כאשר המכשיר אינו בשימוש.
- יש להרחיק מפתחי המגרסה חפצים זרים - כפפות, תכשיטים, ביגוד, שיער וכיוצא באלה. אם חפץ כלשהו חוזר אל הפתח העליון, עיברו למצב אחור (KK) כדי לשלוח את החפץ.
- אין להשתמש במגרסה או לידה בתרטיסי סיכה על בסיס נפט. אין להשתמש בקופסאות אוויר דחוס על המגרסה. אדים המתנדפים מתרטיסים ומחומרי סיכה המבוססים על נפט עלולים להידלק ולגרום לפגיעה גופנית חמורה.
- אין להשתמש במגרסה אם היא פגועה או פגומה. אין לפרק את המגרסה. אין להציב ליד או מעל מקור חום או מים.

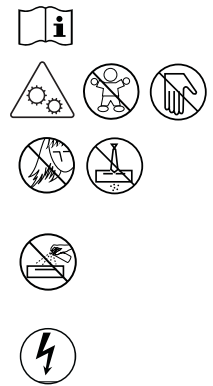



הפעלה רציפה:
מקסימום של עד 6 דקות

הערה: המגרסה פועלת במשך זמן קצר לאחר כל מעבר כדי לפנות את הכניסה. הפעלה רציפה של מעל 6 דקות תגרומ לתקופת צינון של 20 דקות.

נייר/כרטיסים

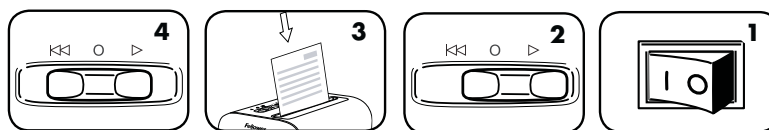

1. חבר לחשמל והעבר למצב מופעל (1)
2. העבירו למצב להפעלה אוטומטית (▶)
3. הזינו את הנייר/הכרטיס ישירות אל פתח כניסת הנייר והניחו להם
4. לאחר סיום הגריסה, החזירו את המתג למצב כבוי (O)

תכונות מוצר מתקדמות

טכנולוגיית SAFESENSE®



SAFESENSE® TECHNOLOGY

מפסיקה את הגריסה מייד ברגע שידים נוגעות בפתח הנייר.

התקנה ובדיקה

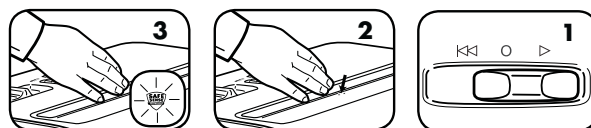

1. הפעילו את ההפעלה האוטומטית (▶) כדי להפעיל את SafeSense®
2. געו באזור הבדיקה ובדקו אם גדלק מחוון SafeSense®
3. SafeSense® מופעל ומתפקד כהלכה

תחזוקת המוצר

עקבו אחר נוהל הסיכה בשמן להלן ובצעו אותה פעמיים

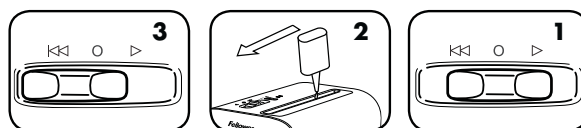

1. העבירו למצב כבוי (O)
2. *משחו שמן לרוחב פתח הכניסה
3. העבירו למצב אחורה (◀) למשך 2-3 שניות



שמן סיכה למגרסה

כל מגרסה אופקית זקוקה לסיכת שמן כדי להגיע לביצועים מרביים. ללא סיכת שמן, המגרסה עלולה לאפשר גריסת מספר גליונות נמוך יותר, להשמיע רעשים בעייתיים בעת הגריסה ובסופו של דבר להפסיק לפעול. כדי למנוע תקלות אלה, אנו ממליצים על שימוש המגרסה בכל פעם שאתם מרוקנים את מיכל הנייר.



⚠ התראה * הפעילו רק שמן צמחי בתצורה שאיננה תרסיס, במיכל בעל זרובות מוארכת, כדוגמת Fellowes 35250

פתרון בעיות

חיישן חיומם-יתר: כאשר מחוון חיומם-היתר מואר, המגרסה חרגה מטמפרטורת ההפעלה המרבית שלה ועליה להתקרר. מחוון זה יישאר מואר והמגרסה לא תפעל במשך תקופת הצינון הדרושה. ראו "גריסה בסיסית" לאיתור מידע נוסף על הפעלה רציפה ותקופת הצינון הנחוצה למגרסה זו.



חסימת נייר

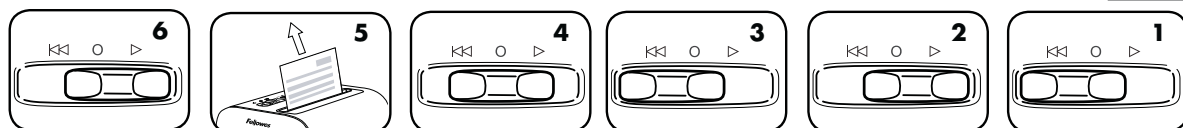

1. העבירו למצב אחורה (◀)
2. העבירו באטיות קדימה ואחורה
3. העבירו למצב כבוי (O) ונתקו מהחשמל
4. משכו בעדינות את הנייר שלא נחתך מתוך כניסת הנייר. חברו את המכשיר לחשמל.
5. העבירו למצב הפעלה אוטומטית (▶) והמשיכו בגריסה
6. משכו מתוך כניסת הנייר. חברו את המכשיר לחשמל.

אחריות מוגבלת על המוצר

אחריות מוגבלת

אחריות מוגבלת חברת Fellowes, Inc. (להלן: "פלזו") אחראית לכך שרכיבי המכונה חופשיים מפגמים חומריים ומפגמי עבודה ומספקת תמיכה ושירות למשך שנתיים מיום הרכישה המקורית ע"י הצרכן המקורי. חברת פלזו אחראית לכך שלהבי המכשיר חופשיים מפגמים חומריים ומפגמי עבודה למשך תקופה של 1 שנים מיום רכישת המוצר על ידי הצרכן המקורי. אם רכיב כלשהו נמצא פגום במהלך תקופת האחריות, התרופה היחידה והבלעדית העומדת לרשותך תהיה תיקון או החלפה של הרכיב הפגום, כבחירתה של פלזו ועל חשבונה. האחריות לא תחול במקרים של שימוש לא הולם, שימוש לרעה, אי עמידה בתקני השימוש במוצר, הפעלת המגרסה באמצעות ספק כוח שאינו הולם (השונה מהמתואר על התווית) או תיקון בלתי-מורשה. חברת פלזו שומרת לעצמה את הזכות לגבות מהצרכנים תשלום תמורת כל עלות נוספת הנגרמת מחלוקת השירות של חברת גטר.

אחריות מוגבלת חברת Fellowes, Inc. (להלן: "פלזו") אחראית לכך שרכיבי המכונה חופשיים מפגמים חומריים ומפגמי עבודה ומספקת תמיכה ושירות למשך שנתיים מיום הרכישה המקורית ע"י הצרכן המקורי. חברת פלזו אחראית לכך שלהבי המכשיר חופשיים מפגמים חומריים ומפגמי עבודה למשך תקופה של 1 שנים מיום רכישת המוצר על ידי הצרכן המקורי. אם רכיב כלשהו נמצא פגום במהלך תקופת האחריות, התרופה היחידה והבלעדית העומדת לרשותך תהיה תיקון או החלפה של הרכיב הפגום, כבחירתה של פלזו ועל חשבונה. האחריות לא תחול במקרים של שימוש לא הולם, שימוש לרעה, אי עמידה בתקני השימוש במוצר, הפעלת המגרסה באמצעות ספק כוח שאינו הולם (השונה מהמתואר על התווית) או תיקון בלתי-מורשה. חברת פלזו שומרת לעצמה את הזכות לגבות מהצרכנים תשלום תמורת כל עלות נוספת הנגרמת מחלוקת השירות של חברת גטר.



English

This product is classified as Electrical and Electronic Equipment. Should the time come for you to dispose of this product please ensure that it is not mixed with general household waste. For proper treatment, recovery and recycling, please take this product to a designated collection point. Please contact your local authority for further details of your nearest designated collection point.

French

Ce produit est classé comme équipement électrique et électronique. Si vous souhaitez mettre ce produit au rebut, veuillez vous assurer qu'il ne soit pas mélangé avec des déchets ménagers généraux. Pour un traitement, une récupération et un recyclage adéquats, veuillez apporter ce produit dans un point de collecte désigné. Veuillez prendre contact avec vos autorités locales pour davantage d'informations concernant votre point de collecte désigné le plus proche.

Spanish

Este producto está clasificado como Equipo eléctrico y electrónico. Si llega el momento en el que necesita desechar este producto, asegúrese de que no se mezcle con los residuos domésticos comunes. Para el correcto tratamiento, valorización y reciclado, lleve este producto a un punto de recogida designado. Póngase en contacto con una autoridad local para obtener más información sobre el punto de recogida designado más cercano.

German

Dieses Produkt wurde als ein elektrisches und elektronisches Gerät klassifiziert. Sollte für Sie der Zeitpunkt der Entsorgung dieses Produkts gekommen sein, stellen Sie bitte sicher, dass es nicht mit dem gewöhnlichen Hausmüll entsorgt wird. Für angemessene Aufbereitung, Verwertung und Wiederaufbereitung bringen Sie dieses Produkt bitte zu einer entsprechenden Sammelstelle. Für weitere Details zu Ihrer am nächsten gelegenen Sammelstelle kontaktieren Sie bitte Ihre Behörden vor Ort.

Italian

Questo prodotto è classificato come Apparecchiatura Elettrica ed Elettronica. Nel caso in cui sia necessario smaltire questo prodotto, accertarsi che non venga inserito tra i rifiuti domestici. Per un trattamento, recupero e riciclaggio appropriati, conferire questo prodotto presso un punto di raccolta designato. Contattare gli enti locali per maggiori dettagli sul punto di raccolta designato più vicino.

Dutch

Dit product is geclassificeerd als elektrische en elektronische apparatuur. Wanneer de tijd komt waarop dit product moet worden afgevoerd, dient u ervoor te zorgen dat het niet bij het algemene huishoudelijke afval wordt gedaan. Breng dit product naar een aangewezen inzamelpunt, zodat het op de juiste wijze kan worden behandeld, teruggewonnen en gerecycled. Neem contact op met de plaatselijke autoriteiten voor meer informatie over het dichtstbijzijnde aangewezen inzamelpunt.

Swedish

Denna produkt är klassificerad som elektrisk och elektronisk utrustning. När det är dags för dig att kassera denna produkt bör du se till att inte blanda samman den med allmänt hushållsavfall. För att behandla, återhämta och återvinna denna produkt ordentligt bör du ta den till en designerad insamlingspunkt. Kontakta din lokala myndighet för mer information om din närmaste designerade insamlingspunkt.

Danish

Denne produkt er klassificeret som elektrisk og elektronisk udstyr. Hvis tiden er inde for at denne produkt skal kasseres, så sørg for at det ikke bliver blandet sammen med almindelig husholdningsaffald. Bring venligst produktet til et indsamlingssted til korrekt behandling, genindvinding og genbrug. Kontakt de lokale myndigheder for at få flere oplysninger om det nærmeste indsamlingssted.

Finnish

Tämä tuote luokitellaan sähkö- ja elektroniikkalaitteeksi. Jos sinun on hävitettävä tämä tuote, varmista, ettei sitä hävitetä lajittelemattomien kotitalousjätteiden mukana. Vie tämä tuote erityiseen jätteenkeruupisteeseen, joka hoitaa käytetyn laitteen asianmukaisen käsittelyn, talteenoton ja kierrätyksen. Voit pyytää lisätietoja lähimmästä virallisesta jätteenkeruupisteestä paikallisilta viranomaisilta.

Norwegian

Denne produktet klassifiseres som elektrisk og elektronisk utstyr. Dersom det skulle bli aktuelt for deg å avhende produktet ber vi deg forsikre deg om at det ikke kastes i husholdningsavfallet. For riktig avhending, gjenvinning og resirkulering, vennligst ta dette produktet med til et dertil egnet returpunkt. Vennligst kontakt dine lokale myndigheter for ytterligere detaljer om ditt nærmeste innsamlingssted.

Polish

Ten produkt jest sklasyfikowany jako sprzęt elektryczny i elektroniczny. Przy jego utylizacji należy dopilnować, by nie został wyrzucony razem z odpadami domowymi. Należy dostarczyć go do odpowiedniego punktu zbiórki odpadów, gdzie zostanie poddany właściwemu przetworzeniu, odzyskowi i recyklingowi. Szczegółowe informacje na temat najbliższego punktu zbiórki odpadów można uzyskać, kontaktując się z lokalnymi władzami.

Russian

Данное изделие классифицировано как электрическое и электронное оборудование. По истечении срока эксплуатации изделия не утилизируйте его вместе с бытовыми отходами. Для обеспечения надлежащей обработки, вторичного использования и переработки изделие следует сдать в специализированный пункт приема. Для получения детальной информации касаемо ближайшего специализированного пункта приема утильсырья обратитесь в местные органы власти.



CUSTOMER SERVICE & SUPPORT

www.fellowes.com

Europe Freephone: 00800-1810-1810
Benelux: +31-(0)-13-458-0580
Deutschland: +49 (0)511 545489-0
France: +33 (0) 1 78 64 91 00
Italia: +39-071-730041
Polska: +48 (22) 205-21-10
España/Portugal: +34-91-748-05-01
United Kingdom: +44 (0) 1302 836836
Australia: 1800 33 11 77

Declaration of Conformity

Fellowes, Inc.

Unit 2 Ontario Drive, New Rossington, Doncaster, DN11 0BF, England declares that the product models LX65 conforms with the requirements of the Restriction of Hazardous Substances Directive (2011/65/EU + 2015/863/EU), the Low Voltage Directive (2014/35/EU), the Electromagnetic Compatibility Directive (2014/30/EU), the WEEE directive (2012/19/EU), and below harmonized European EN Standards.

Safety: EN 62368-1

EMC Standard: EEN55014-1: 2017
EN55014-2:2015
EN 61000-3-2:2014
EN 61000-3-3:2013

Year Affixed: 20

Itasca, Illinois, USA
January 1, 2020

John Fellowes
President & CEO



1789 Norwood Avenue, Itasca, Illinois 60143 • 1-800-955-0959 • www.fellowes.com

Greek

Αυτό το προϊόν είναι ταξινομημένο ως Ηλεκτρικός και Ηλεκτρονικός Εξοπλισμός. Όταν έρθει η ώρα για την απόρριψη του προϊόντος, βεβαιωθείτε ότι δεν θα απορριφθεί με τα γενικά οικιακά απορρίμματα. Για τη σωστή επεξεργασία, ανάκτηση και ανακύκλωση, παραδώστε το προϊόν σε ένα κατάλληλο κέντρο συλλογής. Παρακαλούμε επικοινωνήστε με την αρμόδια τοπική αρχή για περαιτέρω λεπτομέρειες σχετικά με το πλησιέστερο κέντρο συλλογής.

Turkish

Bu ürün, Elektriksel ve Elektronik Ekipman olarak sınıflandırılmıştır. Bu ürünün atılacağı an geldiğinde bu ürünün ev atığı ile karışmadığından emin olun. Uygun muamele, geri kazanım ve geri dönüşüm için lütfen bu ürünü belirlenmiş toplama noktasına götürün. Belirlenmiş en yakın toplama noktanızın ayrıntıları için yerel yetkililere danışın.

Czech

Tento výrobek je klasifikován jako elektrické a elektronické zařízení. Bude-li třeba tento výrobek již zlikvidovat, dbejte prosím na to, aby nebyl vyhozen do běžného domovního odpadu. Náležitě zpracování, využití a recyklaci tohoto výrobku zajistí určené sběrné místo. Pro další informace o nejbližším určeném sběrném místě se obraťte na příslušný místní úřad.

Slovak

Tento produkt je klasifikovaný ako elektrické a elektronické zariadenie. Ak dôjde k likvidácii tohto produktu, zaistite, aby nebol zlikvidovaný spolu so všeobecným odpadom z domácnosti. Na účely správneho spracovania, zhodnotenia a recyklácie zanešate tento produkt na určené zberné miesto. Ďalšie informácie o najbližšom určenom zbernom mieste vám poskytnie váš miestny úrad.

Hungarian

Ez a termék Elektromos és elektronikus berendezés besorolású. Ha elérkezett az idő a termék leselejtezésére, akkor ügyeljen rá, hogy a termék ne kerüljön az általános háztartási hulladékok közé. A megfelelő kezelés, feldolgozás és újrahasznosítás érdekében, kérjük, juttassa el a terméket egy kijelölt hulladékgyűjtő helyre. A legközelebbi kijelölt hulladékgyűjtő hellyel kapcsolatos információkért forduljon a helyi hatóságokhoz.

Portuguese

Este produto está classificado como Equipamento Elétrico e Eletrónico. Quando tiver que eliminar este produto, assegure-se de que não o mistura com o lixo doméstico geral. Para informação sobre tratamento adequado, recuperação e reciclagem, entregue este produto num ponto de recolha designado. Contacte a sua autoridade local para mais detalhes sobre o ponto de recolha mais próximo de si.

Croatian

Proizvod je klasificiran kao električna i elektronička oprema. Ako odlažete proizvod, nemojte ga odlagati zajedno s uobičajenim kućnim otpadom. Odnosite proizvod na predviđeno mjesto za prikupljanje radi pravilne obrade, uporabe i reciklaže. Za detaljne informacije o najbližem mjestu za prikupljanje obratite se lokalnoj upravi.

Serbian

Ovaj proizvod je klasifikovan kao električna i elektronska oprema. Kada dođe vreme za odlaganje ovog proizvoda u otpad, postarajte se da ne bude izmešan sa komunalnim otpadom. U cilju odgovarajuće obrade, iskorišćavanja i reciklaže, odnesite ovaj proizvod na naznačeno mesto za prikupljanje. Obratite se lokalnom nadležnom organu za dodatne podatke o najbližem mestu za prikupljanje.

Bulgarian

Този продукт е класифициран като електрическо и електронно оборудване. Ако трябва да изхвърлите този продукт, се уверете, че не е смесен с общите битови отпадъци. За правилно третиране, оползотворяване и рециклиране предайте този продукт на специализиран пункт за събиране на отпадъци. Моля, обърнете се към вашите местни власти за повече подробности относно най-близкия специализиран пункт за събиране на отпадъци.

Română

Acest produs este clasificat drept echipament electric și electronic. Dacă va veni timpul să eliminați acest produs, vă rugăm să vă asigurați că nu este amestecat cu deșeurile menajere. Pentru tratarea, recuperarea și reciclarea corespunzătoare, vă rugăm să duceți acest produs la un punct de colectare desemnat. Vă rugăm să contactați autoritățile locale pentru mai multe detalii despre cel mai apropiat punct de colectare desemnat.

العربية

هذا المنتج مُصنَّف كجهاز إلكتروني كهربائي. وإذا حان الوقت للتخلص منه، فيرجى التأكد من ألا يختلط مع النفايات المنزلية العامة. ولمعالجة هذا المنتج وإصلاحه وإعادة تدويره بالطريقة المناسبة، يرجى أخذه إلى نقطة تجميع مُخصصة لذلك. ويرجى الاتصال بالهيئة المحلية المختصة للاطلاع على مزيد من التفاصيل عن أقرب نقطة تجميع معنية.

Hebrew

מוצר זה מסווג כציוד חשמלי ואלקטרוני. במידה ויגיע המועד להשליך מוצר זה, אנא הקפידו שלא להשליכו עם הפסולת הביתית הכללית. לטיפול, אחזור ומחזור נאותים, נא להביא מוצר זה אל אתר איסוף ייעודי. נא ליצור קשר עם הרשות המקומית לקבלת פרטים לגבי אתר האיסוף הייעודי הקרוב ביותר אליך.