



WireBind W20 & WireBind W25E

- Ⓒ *Instruction Manual*
- Ⓕ *Manuel d'utilisation*
- Ⓓ *Bedienungsanleitung*
- Ⓘ *Manuale d'istruzioni*
- Ⓖ *Gebruiksaanwijzing*
- Ⓔ *Manual de instrucciones*
- Ⓗ *Manual de Instruções*
- Ⓓ *Kullanım Kılavuzu*
- Ⓒ *Οδηγίες*
- Ⓓ *Brugsvejledning*
- Ⓕ *Käyttöopas*
- Ⓖ *Bruksanvisning*
- Ⓒ *Bruksanvisning*
- Ⓖ *Instrukcja obsługi*
- Ⓒ *Návod k obsluze*
- Ⓕ *Használati útmutató*
- Ⓒ *Руководство по эксплуатации*



ATTENTION

To register and activate
the warranty go to
www.accoeurope.com

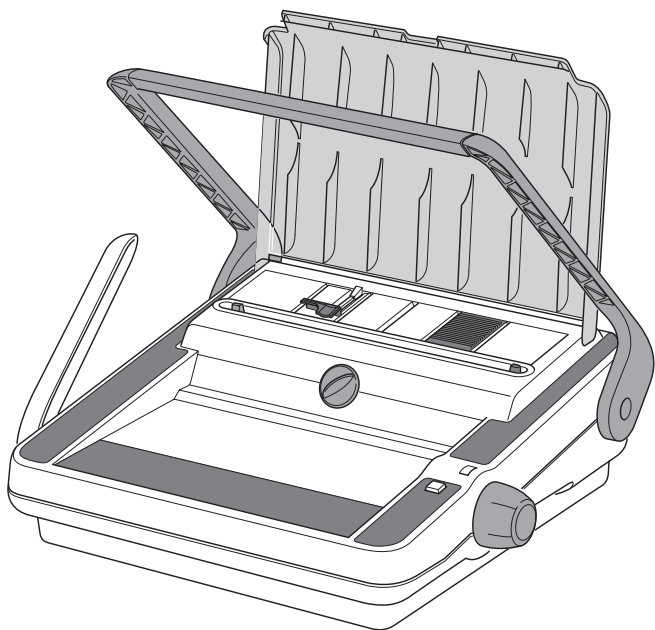

English	4
Français	6
Deutsch	8
Italiano	10
Nederlands	12
Español	14
Português	16
Türkçe	18
Ελληνικά	20
Dansk	22
Suomi	24
Norsk	26
Svenska	28
Polski	30
Česky	32
Magyar	34
Русский	36

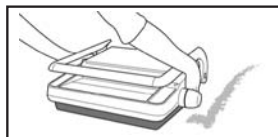
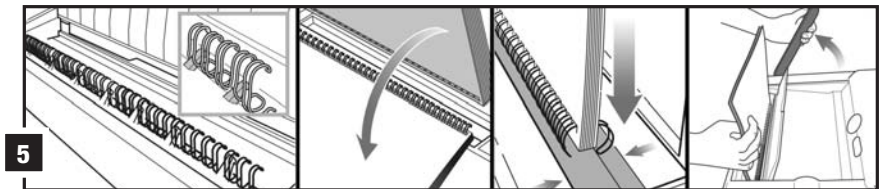
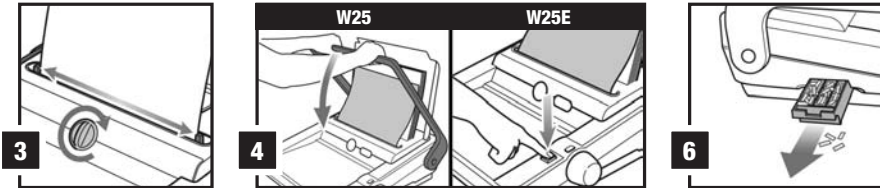
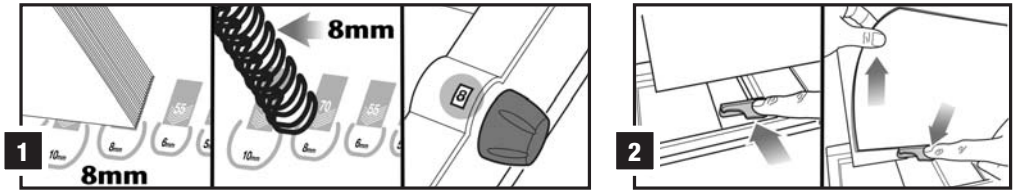
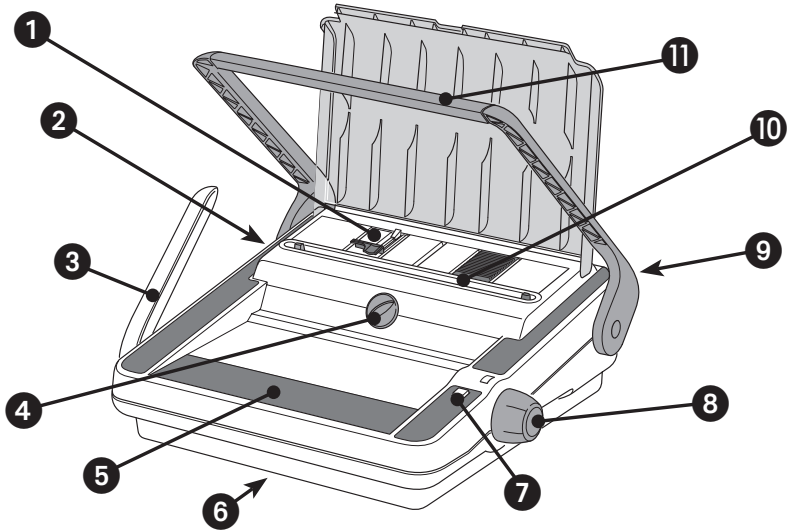

(W25E)



Specifications

	GBC W20 Wire Binder	GBC W25E Wire Binder
Operation mode	manual	electric
Max. binding size	A4	A4
Hole pitch	International pitch 3.1" (8.46mm)	International pitch 3.1" (8.46mm)
Number of punch slots	34	34
Margin depth	fixed	fixed
Punching paper (80gsm)	max. 20	max. 25
Punching PVC plastic foils (0.2mm)	max. 3	max. 3
Max. wire diameter	14mm	14mm
Binding capacity	125 sheets	125 sheets
Net weight	13.14kg	18.1kg
Dimensions WxDxH	495x450x200mm	495x450x170mm
Voltage	n/a	230V 50Hz AC

Location of controls

- ❶ Document separator
- ❷ Clippings tray (located at side of machine)
- ❸ Wire closing handle
- ❹ Paper centering dial
- ❺ Wire binding channel
- ❻ Quick start guide
- ❼ Electric punch button (W25E only)
- ❽ Wire selector
- ❾ On/Off switch (W25E only)
- ❿ Punching slot
- ⓫ Punching handle (W20 only)

CE W25E is approved to EN60950 and CE Standards.
Technical data subject to change without notification.

Safety instructions



YOUR SAFETY AS WELL AS THE SAFETY OF OTHERS IS IMPORTANT TO ACCO BRANDS EUROPE. IN THIS INSTRUCTION MANUAL AND ON THE PRODUCT ARE IMPORTANT SAFETY MESSAGES. READ THESE MESSAGES CAREFULLY.

- In order to avoid overloading your machine, please refer to the maximum punch guide located on the front of your machine before punching.
- When punching PVC/PP covers, we recommend the cover be punched with some paper either side.
- DO NOT punch metallic objects such as staples or paper clips.
- Please empty the waste tray regularly.
- Ensure that the machine is operated on a flat stable surface.
- Never lift the machine by the punching handle. Always use the hand grips located on the side of the machine.
- To avoid risk of injury DO NOT put your fingers into the wire binding channel.
- The binder is not to be exposed to temperature / humidity conditions that would cause condensation. Maximum ambient temperature ~40°C.

Safety tips - W25E



- DO NOT obstruct air inlets and outlets.
- DO NOT use the binder if the power cord (mains cable) is damaged.
- DO NOT place the power cord where it may be tripped over or pulled. Ensure it does not come into contact with hot surfaces such as pipes or radiators. Make sure the cable is not squashed or pinched.
- DO NOT use an extension cable unless it is absolutely necessary and then only use one of a suitable current rating (10A or greater).
- DO NOT leave the binder connected to the electricity supply when not in use.
- DO NOT immerse the binder in water or other liquids. Doing so will result in ELECTRIC SHOCK.
- DO NOT attempt to disassemble the binder. Always consult a qualified person.

Special notice

Thank you for choosing a GBC Binding Machine. We aim to produce quality binding machines at an affordable price, with many advanced features to enable you to create excellent results every time. Before using your machine for the first time, please take a few minutes to read through this guide and retain these instructions for future reference.

Setting up

- Your machine is ready to use when removed from the box. Retain the packaging in case you need to return the machine for repair.
- The punching mechanism is coated with a protective film of lubricant, which will mark your paper. Clear this by punching scrap sheets of paper until clean prior to binding.

Setting up - W25E

- Connect the binder to the electricity supply with the power cord supplied.
- Switch ON using the ON/OFF switch located at the rear of the binder by the power inlet socket.
- Wait while the binder goes through an automatic check procedure, both LED's light up.
- When complete the green LED will remain ON.
- For foot pedal operation of the punching cycle, connect the foot pedal cable to the socket at the front of the machine.
- The binder is ready for operation.



WARNING: This appliance MUST be earthed.
If in doubt consult a qualified electrician.

Maintenance options

- If you would like to extend your warranty coverage beyond the stated manufacturers period, please consult your local ACCO Brands Europe reseller for options.

Wire binding instructions

For use with GBC 34 loop wire elements.

1. Set the wire

- 1 Lift the lid and punch handle to the upright position.
- 2 Place entire document so it rests on the lid.
- 3 Check the wire size (mm) needed using the paper thickness guide.
- 4 Measure your wire using the wire size guide.
- 5 Turn the wire selector (located at the side of the machine) until the number matches your wire size (5mm-14mm).
- 6 The machine will automatically prevent your wire from over closing, and will adjust the margin depth.

2. Sort paper

- 1 For managing large documents use the document separator.
- 2 Push the separator into the document.
- 3 Lift the separator upwards to reveal the first stack of paper ready for easy punching.

3. Set paper size

- 1 On manual machines, ensure that the punch handle is in the upright position before centering the paper.
- 2 Load the first paper stack into the punch slot.
- 3 Centre the paper using the dial located at the front of the machine.

4. Punch paper

For manual punching: Lower the raised handle until the paper is punched and support the machine when lifting the handle to the upright position.

For electric punching (W25E only): Press the 'punch button' located on the right panel of the machine.

Note: If the machine is overloaded and fails to complete the punch cycle, the red LED will be lit. Press the 'punch button' to cancel the red LED. If this does not work contact the service helpline.

Security



A security slot is fitted for use with leading makes of security leash. E.g. Kensington Microsaver.

Guarantee

Operation of this machine is guaranteed for two years from date of purchase, subject to normal use. Within the guarantee period, ACCO Brands Europe will at its own discretion either repair or replace the defective machine free of charge. Defects due to misuse or use for inappropriate purposes are not covered under the guarantee. Proof of date of purchase will be required. Repairs or alterations made by

Register this product online at www.accoeuropa.com

5. Wire binding

- 1 Open the hinged cover at the front of the machine to reveal the wire binding channel.
- 2 Place the wire (open side up) on the wire support.
- 3 Feed each paper stack onto the wire and repeat until your document is complete.
- 4 Support the document and wire on removal from the wire support.
- 5 Insert the document into the wire closing jaws (wire opening face down).
- 6 Support the document and pull down the handle at the side of the machine to close the jaws.

Binding tips:

To hide the spine of the wire:

- Load the internal sheets onto the wire first, repeating until all are loaded.
- Load the front PVC cover onto the wire element.
- Load the rear cover onto the wire element last.
- It is best to close the wire a little, check, and then close the wire a little more until you are happy with the wire closure.
- If the wire does not close properly, check that the machine has been set to the correct wire size.
- For further hints and tips please visit our website: www.gbceurope.com

6. Maintenance

Please ensure the clippings tray is emptied on a regular basis. This may prevent your machine from overloading.

W20:

When the clippings tray is full, you will see the clear window full of clippings. Empty the contents of the tray to continue binding.

W25E:

When the clippings tray is full, a yellow LED will be lit. Empty the contents of the tray to continue binding.

Troubleshooting

- This machine has a recommended duty cycle of 5 operations per minute, up to a maximum of 30 minutes on / 30 minutes off.
- This machine is fitted with a thermal overload safety feature. In extreme circumstances, the motor may overheat which will activate the safety feature. This feature will prevent the machine punching until it has cooled sufficiently.
- The thermal overload switch will automatically reset after approximately 15 minutes. The machine will then operate as if it had been overloaded (see step 4 below).

persons not authorised by ACCO Brands Europe will invalidate the guarantee. It is our aim to ensure that our products perform to the specifications stated. This guarantee does not affect the legal rights which consumers have under applicable national legislation governing the sale of goods.



Caractéristiques Techniques

	GBC W20 Wire Binder	GBC W25E Wire Binder
Mode de fonctionnement	manuel	électrique
Taille de reliure max.	A4	A4
Pas de perforation	3,1" (8,46 mm)	3,1" (8,46 mm)
Nombre d'emplacements de perforation	34	34
Profondeur de la marge	Fixe	Fixe
Papier pour perforation (80 g/m²)	max. 20	max. 25
Feuilles plastique PVC pour perforation (0,2 mm)	max. 3	max. 3
Diamètre de peigne métal max.	14 mm	14 mm
Capacité de reliure	125 feuilles	125 feuilles
Poids net	13,14 kg	18,1 kg
Dimensions L x P x H	495 x 450 x 200 mm	495 x 450 x 170 mm
Tension	n/a	230 V 50 Hz AC

Position des commandes

- ❶ Séparateur de document
- ❷ Tiroir à confettis (situé sur le côté de la machine)
- ❸ Poignée de fermeture de peigne métal
- ❹ Cadran de centrage du papier
- ❺ Voie de reliure métallique
- ❻ Guide de démarrage rapide
- ❼ Bouton de perforation électrique (W25E seulement)
- ❽ Sélecteur de reliure
- ❾ Interrupteur On/Off (W25E seulement)
- ❿ Fente de perforation
- ⓫ Poignée de perforation (W20 seulement)

 W25E sont approuvés EN60950 et CE
Caractéristiques techniques sujettes à modification
sans préavis

Consignes de sécurité



VOTRE SÉCURITÉ AINSI QUE CELLE DES AUTRES EST IMPORTANTE POUR ACCO BRANDS EUROPE. DANS CE MANUEL D'UTILISATION ET SUR LE PRODUIT, VOUS TROUVEREZ DES MESSAGES DE SÉCURITÉ IMPORTANTS. MERCI DE LES LIRE TRÈS ATTENTIVEMENT.

- Pour éviter de surcharger votre machine, veuillez vérifier le guide de perforation maximum qui se trouve à l'avant de l'appareil avant de perforer.
- Lorsque vous percez des couvertures en PVC/PP, nous vous recommandons de glisser la couverture entre deux feuilles de papier avant de la perforer.
- NE PERFOREZ PAS d'objets métalliques comme des agrafes ou des trombones.
- Veuillez vider régulièrement le tiroir à confettis.
- Assurez-vous que la machine est utilisée sur une surface plane et stable.
- Ne soulevez jamais la machine par la poignée de perforation. Utilisez toujours les poignées situées sur le côté de la machine.
- Pour éviter les risques de blessure, NE METTEZ PAS vos doigts dans la voie de reliure métallique.
- La machine ne doit pas être exposé à des conditions d'humidité / de température susceptibles de provoquer de la condensation. Température ambiante maximale ~ 40° C

Consignes de sécurité - W25E



- NE BOUCHEZ PAS les entrées et les sorties d'air.
- N'UTILISEZ PAS le perceuseur si le cordon d'alimentation (câble secteur) est endommagé.
- NE PLACEZ PAS le cordon d'alimentation à un endroit où il risquerait de faire trébucher ou d'être tiré. Veillez à ce qu'il n'entre pas en contact avec des surfaces chaudes comme des conduites ou des radiateurs. Vérifiez que le câble n'est pas écrasé ni pincé.
- N'UTILISEZ PAS de rallonge sauf si c'est absolument nécessaire et, le cas échéant, utilisez seulement une rallonge de calibre suffisant (10A ou plus).
- DEBRANCHEZ le perceuseur quand il n'est pas utilisé.
- N'IMMERGEZ PAS le perceuseur dans de l'eau ou d'autres liquides. Ceci entraînerait un CHOC ELECTRIQUE.
- N'ESSAYEZ PAS de démonter le perceuseur. Consultez toujours une personne qualifiée.

Notification spéciale

Merci d'avoir choisi une perceuseur GBC. Nous visons à produire des machines de qualité à un prix abordable et offrons de nombreuses fonctions sophistiquées garantissant d'excellents résultats à chaque usage. Avant d'utiliser votre machine pour la première fois, veuillez prendre quelques minutes pour lire attentivement ce guide.

Déballage et installation

- Votre machine est prête à être utilisée dès son déballage du carton. Conservez l'emballage au cas où vous auriez à renvoyer la machine pour réparation.
- Le mécanisme de perforation est recouvert d'un film lubrifiant protecteur qui tâchera votre papier. Avant de commencer à perforer, nettoyez-le en perforant des feuilles de brouillon jusqu'à ce que le papier soit propre.

Déballage et installation - W25E

- Connectez le perceuseur au secteur avec le cordon d'alimentation fourni.
- Allumez la machine à l'aide de l'interrupteur ON/OFF situé à l'arrière du perceuseur, à côté de la prise d'alimentation.
- Patientez pendant que le perceuseur exécute une procédure de vérification automatique. Les deux voyants s'allument.
- A l'issue de la procédure, le voyant vert reste allumé.
- Pour utiliser la pédale pour la perforation, raccordez le câble de la pédale à la prise qui se trouve à l'avant de l'appareil.
- Le perceuseur est prêt à l'emploi.



AVERTISSEMENT : Cet appareil DOIT être relié à la terre.
En cas de doute, consultez un électricien qualifié.

Options d'entretien

- Si vous voulez étendre votre garantie au-delà de la période indiquée par le fabricant, veuillez consulter votre revendeur local ACCO Brands Europe pour connaître vos options.

Instructions de reliure métallique

A utiliser avec les éléments de le peigne métal GBC 34.

1. Réglez le peigne métal

- 1 Soulevez le couvercle et placez la poignée de perforation en position verticale.
- 2 Mettez un document entier en place de façon à ce qu'il repose sur le couvercle.
- 3 Vérifiez la taille de le peigne métal (mm) nécessaire à l'aide du guide d'épaisseur de papier.
- 4 Mesurez votre le peigne métal à l'aide du guide de dimension de peigne métal.
- 5 Tournez le sélecteur de reliure (situé sur le côté de la machine) jusqu'à ce que le numéro corresponde à la taille de votre le peigne métal (5 - 14 mm).
- 6 La machine empêche automatiquement votre le peigne métal de trop se fermer et ajuste la profondeur de la marge.

2. Triez le papier

- 1 Pour les gros documents, utilisez le séparateur de document.
- 2 Poussez le séparateur dans le document.
- 3 Soulevez le séparateur vers le haut pour obtenir la première pile de papier à perforer.

3. Réglez le format du papier

- 1 Sur les machines manuelles, assurez-vous toujours que la poignée de perforation est en position verticale avant de centrer le papier.
- 2 Chargez la première pile de papier dans la fente de perforation.
- 3 Centrez le papier à l'aide du cadran situé à l'avant de la machine.

4. Perforez le papier

Pour la perforation manuelle : Abaissez la poignée jusqu'à ce que le papier soit perforé et maintenez la machine quand vous remplacez la poignée en position verticale.

Pour la perforation électrique (W25E seulement) : Appuyez sur le "bouton de perforation" situé sur le panneau droit de la machine.

Remarque : Si la machine est surchargée et ne parvient pas à terminer le cycle de perforation, le voyant rouge s'allume. Appuyez sur le "bouton de perforation" pour annuler le voyant rouge. Si le problème persiste, appelez la ligne d'assistance.

Sécurité



La machine est équipée d'un embout de sécurité compatible avec les plus grandes marques de câble antivol, comme Kensington Microsaver.

Garantie

Le fonctionnement de ce produit est garanti pendant 2 ans à partir de la date d'achat, sous réserve d'un usage normal. Pendant la période de garantie, ACCO Brands Europe décidera, à son gré, de réparer ou remplacer gratuitement l'appareil défectueux. Les défauts dus à un usage abusif ou un usage à des fins non appropriées ne sont pas couverts par cette garantie. Une preuve de la date d'achat sera exigée. Les réparations ou

Enregistrez ce produit en ligne à www.accoeuropa.com

5. Reliure métallique

- 1 Ouvrez le couvercle rabattable à l'avant de la machine pour dégager la voie de reliure métallique.
- 2 Placez le peigne métal (côté ouvert dessus) sur le support de peigne métal.
- 3 Alimentez chaque pile de papier sur le peigne métal et recommencez jusqu'à ce que votre document soit terminé.
- 4 Maintenez le document et le peigne métal quand vous les retirez du support.
- 5 Insérez le document dans les mâchoires de fermeture de peigne métal (ouverture peigne métal dessous).
- 6 Maintenez le document et abaissez la poignée située sur le côté de la machine pour fermer les mâchoires.

Conseils de reliure :

Pour cacher le dos de le peigne métal :

- Commencez par charger les feuilles intérieures sur le peigne métal puis continuez jusqu'à ce qu'elles soient toutes chargées.
- Chargez la couverture de face en PVC sur l'élément de peigne métal.
- Terminez par charger la couverture de dos sur l'élément de peigne métal.
- Il est préférable de fermer légèrement le peigne métal, de vérifier puis de la fermer un peu plus jusqu'à ce que vous soyez satisfait de la fermeture de le peigne métal.
- Utilisez toujours le guide de fermeture de peigne métal (situé dans les mâchoires de fermeture de peigne métal) pour éviter de trop fermer le peigne métal.
- Pour obtenir d'autres conseils et suggestions, veuillez consulter notre site web : www.gbceurope.com

6. Entretien

Veuillez vous assurer que le tiroir à confettis est régulièrement vidé. Ceci permet d'éviter la surcharge de votre machine.

W20 seulement :

Quand le tiroir à confettis est plein, vous verrez la fenêtre transparente pleine de confettis. Videz le tiroir pour continuer la reliure.

W25E seulement :

Quand le tiroir à confettis est plein, un voyant jaune s'allume. Videz le tiroir pour continuer la reliure.

Diagnostic des pannes

- Le cycle d'utilisation recommandé de cette machine est de 5 opérations par minute, jusqu'à un maximum de 30 minutes en utilisation / 30 minutes au repos.
- Elle est dotée d'un dispositif de protection de surcharge thermique. Dans les cas extrêmes, le moteur peut surchauffer et déclencher le dispositif de sécurité. Ce dispositif empêche la machine de perforer tant qu'elle n'est pas suffisamment refroidie.
- Le commutateur de surcharge thermique est automatiquement réinitialisé après environ 15 minutes. La machine fonctionne alors comme si elle avait été surchargée (voir l'étape 4 ci-dessous).

modifications effectuées par des personnes non autorisées par ACCO Brands Europe annuleront la garantie. Notre objectif est d'assurer le bon fonctionnement de nos produits conformément aux spécifications précisées. Cette garantie ne compromet pas les droits légaux des consommateurs au titre de la législation nationale en vigueur régissant la vente des biens de consommation.



Beschreibung

	GBC W20 Wire Binder	GBC W25E Wire Binder
Antriebsart	Manuell	Elektrisch
Max. Bindeformat	A4	A4
Lochabstand	3,1" (8,46mm)	3,1" (8,46mm)
Anzahl der Lochstanzschlitze	34	34
Papierrandbreite	Nicht variabel	Nicht variabel
Lochstanzan - Papier (80 gsm)	max. 20	max. 25
Lochstanzan - Kunststoffolien (0,2 mm)	max. 3	max. 3
Max. Durchmesser Drahtbinderücken	14mm	14mm
Max. Bindevolumen	125 Blatt	125 Blatt
Nettogewicht	13,14kg	18,1kg
Maße BxTxH	495x450x200mm	495x450x170mm
Spannung	n/a	230V 50Hz AC

Anordnung der Bedienelemente

- ❶ Document separator Papierseparation
- ❷ Stanzabfallbehälter (an der Seite des Geräts)
- ❸ Hebel zum Schließen des Drahtbinderückens
- ❹ Papier-Zentrierknopf
- ❺ Drahtbindekanal
- ❻ Kurzanleitung
- ❼ Taste für das elektrische Lochstanzen (nur W25E)
- ❽ Drahtbinderückenselektor
- ❾ Ein-/Ausschalter (nur W25E)
- ❿ Lochstanzschlitz
- ⓫ Stanzhebel (nur W20)

 Die Modelle W25E entsprechen EN60950 und den CE-Normen.
Die Änderung von technischen Daten ohne vorherige Benachrichtigung bleibt vorbehalten.

Sicherheits-Instruktionen



ACCO BRANDS EUROPE MÖCHTE IHRE UND DIE SICHERHEIT ANDERER SICHERSTELLEN. IN DIESEM BEDIENUNGSHANDBUCH UND AM PRODUKT BEFINDEN SICH WICHTIGE SICHERHEITSHINWEISE. BITTE LESEN SIE DIESE HINWEISE SÖRGFÄLTIG DURCH.

- Um eine Überlastung des Bindeystems zu vermeiden, nehmen Sie bitte vor dem Lochstanzen Bezug auf die an der Vorderseite befindliche Stanzskala.
- Beim Lochstanzen von PCV/PP-Umschlägen empfehlen wir, dass der Umschlag gestanzt wird, während sich Papier auf jeder Seite des Umschlags befindet.
- KEINE Metallobjekte, wie beispielsweise Heft- oder Papierklammern, stanzen.
- Den Stanzabfallbehälter regelmäßig entleeren.
- Das Gerät auf einer flachen, stabilen Fläche aufstellen.
- Das Gerät nicht am Stanzhebel anheben sondern stets die an der Geräteseite befindlichen Haltegriffe benutzen.
- Um Verletzungen zu verhindern, die Finger NICHT in den Drahtbindekanal stecken.
- Das Bindeggerät darf keinen Temperaturen und Luftfeuchtigkeiten ausgesetzt werden, die zu Kondensation führen würden. Maximale Umgebungstemperatur ~ 40° C

Sicherheits-Instruktionen - W25E



- Lufteinlässe und -auslässe NICHT blockieren.
- Das Bindeggerät NICHT benutzen, wenn das Gerätekabel (Netzka-bel) beschädigt ist.
- Das Netzkabel NICHT so verlegen, dass man darüber stolpern oder es versehentlich herausziehen könnte. Sicherstellen, dass das Kabel nicht mit heißen Flächen, wie z.B. Heizungsrohren oder Heizkörpern, in Kontakt gerät. Darauf achten, dass das Kabel nicht gequetscht oder geknickt ist.
- Ein Verlängerungskabel NUR DANN verwenden, wenn dies unbedingt erforderlich ist. Auf die richtige Bemessung des Kabels achten (mindestens 10 A).
- Das Bindeggerät NICHT an der Stromversorgung angeschlossen lassen, wenn es nicht in Benutzung ist.
- Das Bindeggerät NICHT in Wasser oder andere Flüssigkeiten tauchen, anderenfalls kann ein STROMSCHLAG die Folge sein.
- NICHT versuchen, das Bindeggerät auseinanderzubauen. Der Auseinanderbau darf nur von einer dazu qualifizierten Person vorgenommen werden.

Spezieller Begriff

Wir danken Ihnen, dass Sie sich für ein GBC Bindeggerät entschieden haben. Es ist unser Ziel, Qualitätsbindeggeräte mit vielen modernen Leistungsmerkmalen zu einem günstigen Preis anzubieten, damit Sie bei jedem Bindevorgang ausgezeichnete Ergebnisse erzielen können. Vor dem ersten Benutzen des Geräts sollten Sie sich bitte einige Minuten Zeit nehmen, um diese Anweisungen durchzulesen.

Auspacken und Einstellung

- Ihr Gerät ist betriebsbereit, sobald es aus dem Karton genommen wurde. Den Karton bitte aufheben und verwenden, falls das Gerät zur Reparatur zurückgesendet werden muss.
- Der Lochstanz-Mechanismus ist mit einem schützenden Schmiermittel überzogen, das Flecken auf Ihrem Papier hinterlassen könnte. Entfernen Sie das Schmiermittel vor dem Binden durch Stanzen von Abfallpapier.

Auspacken und Einstellung - W25E

- Schließen Sie das Bindeggerät mit dem beiliegenden Gerätekabel an der Stromversorgung an.
- Schalten Sie das Gerät mit dem Ein-/Ausschalter, der sich an der Geräterückseite neben der Netzbuchse befindet, ein.
- Warten Sie, bis das Bindeggerät die automatischen Einschalttroutinen durchlaufen hat. Beide LEDs leuchten auf.
- Wenn das Gerät betriebsbereit ist, bleibt die grüne LED eingeschaltet.
- Für den Fußpedalbetrieb des Lochstanzzyklus das Fußpedalkabel an der Buchse vorne am Gerät anschließen.
- Das Bindeggerät kann jetzt benutzt werden.



WARNUNG: Dieses Gerät MUSS geerdert sein. Holen Sie im Zweifelsfall Rat von einem Elektriker ein.

Gewährleistungsoption

- Sollten Sie eine Verlängerung der Gewährleistung über die der Herstellerangaben hinaus wünschen, wenden Sie sich bitte an ihre lokale ACCO Brands Europe Händler für eine entsprechende Option.



Anleitung für das Drahtbinden

Zur Verwendung mit GBC 34-Ring-Drahtbinderücken.

1. Drahtbinderücken einstellen

- 1 Deckel und Stanzhebel hochklappen.
- 2 Das gesamte Dokument auf das Gerät legen, so dass es den Deckel berührt.
- 3 Mithilfe der Dokumentenmaßeinrichtung prüfen, welche Drahtbinderückengröße (mm) benötigt wird.
- 4 Zur Ermittlung des korrekten Binderückendurchmessers nehmen Sie bitte die Binderückengrößenskala zur Hilfe.
- 5 Den Drahtbinderückenselektor (an der Seite des Geräts) drehen, bis die angezeigte Zahl der Größe des verwendeten Drahtbinderückens entspricht.
- 6 Das Gerät verhindert nun automatisch das übermäßige Schließen des Binderückens und stellt die Papierrandbreite ein.

2. Papier sortieren

- 1 Zum Binden von umfangreichen Dokumenten wird der Papierseparation benutzt.
- 2 Den Papierseparation in das Dokument drücken.
- 3 Den Papierseparation anheben, so dass der erste Papierstapel einfach gestanzt werden kann.

3. Papiergröße einstellen

- 1 Bei manuell bedienten Geräten muss der Stanzhebel vor dem Zentrieren des Papiers aufrecht stehen.
- 2 Den ersten Papierstapel in den Lochstanzschlitz laden.
- 3 Das Papier mittels des an der Gerätevorderseite befindlichen Drehknopfs zentrieren.

4. Papier stanzen

Manuelles Lochstanzen: Den Hebel nach unten drücken, bis das Papier gestanzt ist. Beim Hochklappen des Hebels in die senkrechte Stellung das Gerät festhalten.

Elektrisches Lochstanzen (nur W25E): Den Lochstanz-Knopf auf der rechten Geräteseite drücken.

Hinweis: Ist der Papierstapel zu dick, so dass der Lochstanzzyklus nicht abgeschlossen wird, leuchtet die rote LED auf. Zum Ausschalten der roten LED den Lochstanz-Knopf drücken. Bleibt die rote LED trotzdem eingeschaltet, wenden Sie sich bitte an die Kundendienst-Hotline.

Sicherheit



Ein Sicherheitsschlitz ist zur Verwendung mit führenden Marken von Sicherheitskabeln vorgesehen, z.B. für das Kensington Microsaver.

Gewährleistung

Der Betrieb des Geräts ist bei normaler Verwendung für 2 Jahre ab Kaufdatum gewährleistet. Innerhalb des Gewährleistungszeitraums wird ACCO Brands Europe nach eigenem Ermessen das defekte Gerät entweder kostenlos instandsetzen oder ersetzen. Die Gewährleistung deckt keine Mängel ab, die aufgrund missbräuchlicher Verwendung oder Verwendung für unangemessene Zwecke entstanden sind. Ein Nachweis des Kaufdatums

Registrieren Sie dieses Produkt online bei www.accoeurope.com

5. Drahtbinden

- 1 Den klappbaren Deckel vorne am Gerät öffnen, damit der Drahtbinderückendeckel freiliegt.
- 2 Den Drahtbinderücken mit der offenen Seite nach oben in die Drahtbinderücken-Führung einlegen.
- 3 Die Papierstapel nacheinander auf den Drahtbinderücken setzen, bis alle Seiten des Dokuments sich darauf befinden.
- 4 Dokument und Drahtbinderücken beim Entfernen von der Drahtbinderücken-Führung gut festhalten.
- 5 Das Dokument in die Drahtbinderücken-Schließbacken (Drahtbinderücken-Öffnungsfläche nach unten) einsetzen.
- 6 Das Dokument festhalten und den Hebel an der Seite des Geräts nach unten ziehen, so dass die Backen geschlossen werden.

Tipps zum Binden:

Verdecken des Drahtbinderückens:

- Die Innenblätter zuerst auf den Drahtbinderücken setzen, bis alle Blätter eingelegt sind.
- Den vorderen PVC-Einband auf den Drahtbinderücken setzen.
- Den hinteren Einband zuletzt auf den Drahtbinderücken setzen.
- Es empfiehlt sich, den Drahtbinderücken zunächst ein wenig zu schließen, dann zu prüfen, und dann den Drahtbinderücken ein wenig mehr zu schließen, bis Sie zufrieden damit sind, wie der Drahtbinderücken schließt.
- Lässt sich der Drahtbinderücken nicht richtig schließen, prüfen, dass für das Gerät die richtige Drahtbinderückengröße eingestellt wurde.
- Weitere Hinweise und Tipps finden Sie auf unserer Website unter: www.gbceurope.com

6. Wartung

Bitte leeren Sie den Stanzabfallbehälter regelmäßig, um die Überlastung Ihres Geräts zu vermeiden.

W20:

Durch das Sichtfenster kann man sehen, wenn der Abfallbehälter voll ist. Bevor mit dem Binden fortgefahren wird, den Behälter leeren.

W25E:

Bei vollem Stanzabfallbehälter leuchtet eine gelbe LED. Bevor mit dem Binden fortgefahren wird, den Behälter leeren.

Fehlersuche

- Dieses Gerät verfügt über einen empfohlenen Leistungszyklus von 5 Betriebszyklen pro Minute bis maximal 30 Minuten eingeschaltet / 30 Minuten ausgeschaltet.
- Dieses Gerät ist mit einem Thermoüberlastungsschutz ausgestattet. Bei extremen Bedingungen kann der Motor überhitzt werden, wodurch der Überlastungsschutz aktiviert wird. Diese Vorrichtung verhindert, dass das Gerät Löcher stanzt, bis es entsprechend abgekühlt ist.
- Der Überlastschalter wird nach ca. 15 Minuten automatisch zurückgestellt. Das Gerät funktioniert dann so, als ob es überlastet wurde (siehe Schritt 4 im Anschluss).

muss vorgelegt werden. Instandsetzungen oder Änderungen, die von nicht durch ACCO Brands Europe autorisierten Personen vorgenommen werden, setzen die Gewährleistung außer Kraft. Es ist unser Ziel sicherzustellen, dass die Leistung unserer Produkte den angegebenen technischen Daten entspricht. Diese Gewährleistung stellt keine Einschränkung der nach dem geltenden Kaufvertragsrecht gültigen Rechte des Verbrauchers dar.



Specifiche

	GBC W20 Wire Binder	GBC W25E Wire Binder
Modalità operativa	manuale	elettrica
Dimensione di rilegatura massima	A4	A4
Distanza tra i fori	3,1" (8,46mm)	3,1" (8,46mm)
Numero di slot di perforazione	34	34
Profondità del margine	Fissa	Fissa
Carta da perforazione (80 g/m ²)	max. 20	max. 25
Perforazione di copertine PVC (0,2 mm)	max. 3	max. 3
Diametro max del spirale metallica	14mm	14mm
Capacità di rilegatura (fogli)	125 fogli	125 fogli
Peso netto	13,14kg	18,1kg
Dimensioni LxPxA	495 x 450 x 200mm	495 x 450 x 170mm
Voltaggio	n/a	230V 50Hz AC

Posizione comandi

- ❶ Separatore di documenti
- ❷ Cassetto degli sfridi (situato sul lato della macchina)
- ❸ Maniglia di chiusura spirale metallica
- ❹ Manopola di centramento della carta
- ❺ Canale di rilegatura a spirale metallica
- ❻ Guida rapida
- ❼ Pulsante di perforazione elettrica (solo W25E)
- ❽ Selettore del filo metallico
- ❾ Interruttore di accensione/spegnimento (solo W25E)
- ❿ Slot di perforazione
- ⓫ Maniglia di perforazione (solo W20)

CE W25E sono conformi agli standard EN60950 e CE
Dati tecnici soggetti a modifica senza preavviso

Istruzioni di sicurezza



ALLA ACCO BRANDS EUROPE STA A CUORE LA SICUREZZA DEGLI UTENTI E DEI TERZI. IN QUESTO MANUALE OPERATIVO E SUL PRODOTTO SONO RIPORTATI IMPORTANTI MESSAGGI DI SICUREZZA, CHE VANNO LETTI ATTENTAMENTE.

- Per evitare di sovraccaricare la macchina, fare riferimento alla guida di perforazione massima sulla parte anteriore della macchina prima di eseguire le perforazioni.
- Quando si effettua la perforazione di copertine in PVC/PP, si raccomanda di utilizzare un foglio di carta su entrambi i lati della copertina.
- NON perforare oggetti di metallo quali punti metallici e fermagli da carta.
- Svuotare regolarmente il cassetto degli sfridi.
- Assicurarsi che la macchina sia utilizzata su una superficie piana e stabile.
- Non sollevare mai la macchina tenendola per la maniglia di perforazione. Utilizzare sempre le apposite impugnature collocate sulla parte laterale della macchina.
- Per evitare infortuni, NON infilare le dita nel canale di rilegatura a filo metallico.
- La rilegatrice non deve essere esposta a temperature e/o livelli di umidità che possono causare la formazione di condensa. Temperatura ambiente massima ~ 40° C

Istruzioni di sicurezza - W25E



- NON ostruire i fori di immissione e di emissione dell'aria.
- NON utilizzare la rilegatrice se il cavo di alimentazione (corrente) è danneggiato.
- NON collocare il cavo di alimentazione in un punto dove può essere tirato o fare inciampare qualcuno. Accertarsi che non entri in contatto con superfici che scottano quali tubi di acqua calda o termosifoni. Verificare che il cavo non sia premuto o stretto eccessivamente.
- NON utilizzare prolunghe a meno che non sia assolutamente necessario e, in tal caso, usarne una della tensione corretta (10 A o superiore).
- NON lasciare la rilegatrice collegata alla presa di corrente quando non è utilizzata.
- NON immergere la rilegatrice in acqua o altri liquidi. In caso contrario, si è esposti al rischio di SCOSSE ELETTRICHE.
- NON cercare di smontare la rilegatrice. Consultare sempre un tecnico qualificato.

Avviso speciale

Grazie per aver scelto una rilegatrice GBC. La nostra azienda si propone di produrre rilegatrici di qualità ad un prezzo accessibile che presentano molte funzioni avanzate per ottenere ogni volta risultati eccellenti. Prima di usare la macchina per la prima volta, è opportuno leggere questa guida.

Disimballaggio e messa in funzione

- La macchina è pronta per l'uso non appena viene estratta dalla scatola. Conservare il materiale d'imballaggio nel caso fosse necessario restituire la macchina per eventuali riparazioni.
- Il meccanismo di perforazione è protetto da un sottile strato di lubrificante che macchierà la carta. Rimuovere questa patina lubrificante perforando della carta straccia fino a ripulirlo del tutto prima di eseguire la rilegatura.

Disimballaggio e messa in funzione - W25E

- Collegare la rilegatrice alla presa di corrente con il cavo di alimentazione fornito in dotazione.
- Accendere la macchina utilizzando l'apposito interruttore ON/OFF situato sul retro della rilegatrice vicino al connettore dell'alimentazione.
- Attendere che la rilegatrice abbia finito di eseguire una procedura di controllo automatico, durante la quale entrambe le spie LED si illumineranno.
- Al termine dell'operazione, il LED verde resterà acceso.
- Per operazioni di perforazione a pedale, collegare il pedale alla presa posta sul lato anteriore della macchina.
- La rilegatrice è pronta per l'uso.



ATTENZIONE: Questa apparecchiatura DEVE essere dotata di adeguata messa a terra. In caso di dubbio, consultare un elettricista qualificato.

Opzioni per la manutenzione

- Se desiderate estendere la vostra garanzia oltre il periodo concesso dal produttore siete pregati di discutere le varie opzioni con il rivenditore locale ACCO Brands Europe.

Istruzioni per la rilegatura a spirale metallica

Di usare con spirali metalliche a 34 fori con elementi con filo metallico a spirale GBC.

1. Regolare la spirale metallica

- 1 Sollevare il coperchio e la maniglia di perforazione in posizione verticale.
- 2 Posizionare l'intero documento in modo tale che sia appoggiato sul coperchio.
- 3 Controllare la dimensione della spirale metallica (in mm) necessaria utilizzando la guida dello spessore della carta.
- 4 Misurare il filo metallico utilizzando l'apposita guida diametro spirale dimensione la spirale metallica.
- 5 Girare il selettore (sulla parte laterale della macchina) finché il numero non corrisponde alla dimensione del filo metallico (5-14 mm).
- 6 La macchina impedirà automaticamente al filo di chiudersi oltremisura e regolerà la profondità del margine.

2. Separazione della carta

- 1 Per gestire documenti di grandi dimensioni, usare il separatore di documenti.
- 2 Spingere il separatore nel documento.
- 3 Sollevare il separatore verso l'alto per mostrare la prima pila di carta pronta per essere perforata.

3. Impostare il formato della carta

- 1 Sulle macchine manuali, assicurarsi sempre che la maniglia di perforazione sia in posizione verticale prima di centrare la carta.
- 2 Caricare la prima pila di carta nello slot di perforazione.
- 3 Centrare la carta utilizzando la manopola posta sulla parte anteriore della macchina.

4. Perforare la carta

Per la perforazione manuale: Abbassare la maniglia sollevata finché la carta non è perforata e sostenere la macchina mentre si solleva la maniglia in posizione verticale.

Per la perforazione elettrica (solo W25E): Premere il pulsante di perforazione posto sul pannello destro della macchina.

Nota: Se la macchina è sovraccaricata e non riesce a completare il ciclo di perforazione, il LED rosso si illuminerà. Premere il pulsante di perforazione per disinserire il LED rosso. Se il problema non viene risolto in questo modo, contattare il servizio di assistenza tecnica.

Sicurezza



La macchina dispone di uno slot di sicurezza da utilizzare con le marche più comuni di cavi di sicurezza. Ad esempio, Kensington Microsaver.

Garanzia

Questo prodotto è garantito per 2 anni dalla data di acquisto, per quanto ne concerne il funzionamento, subordinatamente ad uso normale. Durante il periodo di garanzia, ACCO Brands Europe provvederà, a propria discrezione, a riparare o sostituire gratuitamente la macchina difettosa. Difetti risultanti dall'uso improprio o dall'uso per scopi diversi da quelli per cui la macchina è stata concepita non sono coperti dalla garanzia. Sarà necessario fornire una prova di acquisto. Riparazioni o

5. Rilegatura a spirale metallica

- 1 Aprire il coperchio incardinato posto sulla parte anteriore della macchina per mostrare il canale di rilegatura a spirale.
- 2 Posizionare la spirale (con la parte aperta rivolta verso l'alto) sul supporto a filo.
- 3 Alimentare ciascuna pila di carta sulla spirale e ripetere l'operazione fino a quando il documento non è completo.
- 4 Sorreggere il documento e la spirale durante la rimozione dello stesso dal relativo supporto.
- 5 Inserire il documento nella ganasce di chiusura (con l'apertura della spirale rivolta verso il basso).
- 6 Sostenere il documento e tirare la maniglia verso il basso sul lato della macchina e chiudere le ganasce.

Consigli per la rilegatura:

Per nascondere l'anima della spirale:

- Caricare i fogli interni sul filo metallico per primi, ripetendo l'operazione finché non stati caricati tutti.
- Caricare la copertina anteriore in PVC sull'elemento della spirale.
- Caricare la copertina posteriore in PVC sull'elemento della spirale per ultima.
- Si consiglia di chiudere un po' la spirale, controllare, quindi chiuderlo ancora un po' fino a raggiungere il grado di chiusura desiderato.
- Se il filo metallico non si chiude correttamente, controllare che la macchina sia stata regolata sulla dimensione della spirale metallica corretta.
- Per ulteriori consigli e suggerimenti, visitare il nostro sito Web all'indirizzo: www.gbceurope.com

6. Manutenzione

Assicurarsi che il cassetto degli sfridi sia svuotato regolarmente. In questo modo si può evitare che la macchina venga sovraccaricata.

W20:

Quando il cassetto degli sfridi è pieno, questo sarà evidente guardando lo spioncino trasparente. Svuotare il contenuto del cassetto per continuare a rilegare.

W25E:

Quando il cassetto degli sfridi è pieno, verrà illuminato un LED giallo. Svuotare il contenuto del cassetto per continuare a rilegare.

Risoluzione dei problemi

- Questa macchina ha un ciclo di lavoro consigliato di 5 operazioni al minuto, fino a un massimo di 30 minuti in funzione / 30 minuti non in funzione.
- Questa macchina è dotata di una funzione di sicurezza contro il sovraccarico termico. In situazioni estreme, il motore può surriscaldarsi e questo attiverà la funzione di sicurezza. Questa funzione impedirà alla macchina di eseguire perforazioni fino a quando non si sarà raffreddata a sufficienza.
- L'interruttore di sovraccarico termico si disinserirà dopo circa 15 minuti. La macchina quindi funzionerà come se fosse stata sovraccaricata (vedere il passaggio 4 di seguito).

modifiche effettuate da persone non autorizzate da GBC invalideranno la garanzia. ACCO Brands Europe si propone di assicurare che i propri prodotti funzionino in conformità alle caratteristiche tecniche indicate. La presente garanzia non pregiudica alcun diritto riconosciuto ai consumatori dalla normativa nazionale vigente in materia di vendita di prodotti.



Technische gegevens

	GBC W20 Wire Binder	GBC W25E Wire Binder
Bediening	handmatig	elektrisch
Max. bindformaat	A4	A4
Gatenafstand	3,1" (8,46mm)	3,1" (8,46mm)
Aantal pongaten	34	34
Ponsdiepte	Vast	Vast
Ponsen van papier (80 gsm)	max. 20	max. 25
Ponsen van PVC-folie (0,2mm)	max. 3	max. 3
Max. draadruigdiameter	14mm	14mm
Bindcapaciteit	125 pagina's	125 pagina's
Netto gewicht	13,14kg	18,1kg
Afmetingen BxDxH	495x450x200mm	495x450x170mm
Voltage	n/a	230V 50Hz AC

Veiligheidsvoorschriften



UW VEILIGHEID EN DIE VAN ANDEREN HEEFT VOOR ACCO BRANDS EUROPE HOOGSTE PRIORITEIT. IN DEZE HANDLEIDING EN OP DE MACHINE, ZELF TREFT U VERSCHILLENDE BELANGRIJKE VEILIGHEIDSVORSCHRIFTEN AAN. LEES DEZE ZORGVULDIG.

- Raadpleeg de instructies voor de maximaal uit te oefenen kracht tijdens het ponsen aan de voorzijde van de machine, voordat u met ponsen begint om overbelasting van de machine te voorkomen.
- Bij het ponsen van kunststof (PVC/PP) omslagen raden we u aan om aan weerszijden van de omslag papier toe te voegen.
- Pons GEEN metalen voorwerpen mee, zoals nietjes of paperclips.
- Leeg de snipperopvangbak regelmatig.
- Gebruik de machine altijd op een vlakke en stabiele ondergrond.
- Til de machine nooit op aan de ponshendel. Gebruik hiervoor altijd de handvaten aan de zijkant van de machine.
- Steek uw vingers NIET in de ponsinvoeropening om mogelijk letsel te voorkomen.
- De bindmachine mag niet worden blootgesteld aan een temperatuur / vochtigheidsgraad die condensatie kan veroorzaken. Maximum omgevingstemperatuur ~ 40° C

Veiligheidsvoorschriften - W25E



- Blokker NOOIT de luchttoevoer en -uitvoeropening.
- Gebruik de bindmachine niet wanneer de voedingskabel is beschadigd.
- Verleg de voedingskabel NIET zodanig dat men er over kan struikelen of dat deze uit het toestel getrokken kan worden. Zorg ervoor dat de kabel niet in aanraking komt met warmtebronnen zoals CV leidingen, CV radiatoren, elektrische kachels, enz. Zorg ervoor dat de kabel niet bekneld raakt of wordt platgedrukt.
- Gebruik geen verlengsnoer of kabelhaspel tenzij dit absoluut noodzakelijk is en gebruik dan alleen verlengsnoeren met de juiste capaciteit (10A of hoger).
- Verwijder de voedingskabel uit de kontaktdoos indien u de machine langere tijd niet gebruikt.
- Laat de machine niet in contact komen met water of andere vloeistoffen, dit kan tot kortsluiting en/of een elektrische schok leiden.
- De bindmachine niet trachten te demonteren of te openen. Reparatie kan alleen worden uitgevoerd door gekwalificeerde personen zoals de ACCO Benelux Technische Dienst.

Positie van de bedieningsmechanismen

- 1 Document separator
- 2 Snipperopvangbak (aan de zijkant van de machine)
- 3 Hendel voor sluiten draadruigen
- 4 Draaiknop automatisch centreer systeem
- 5 Kleminrichting metalen draadruigen
- 6 Snelstartgids
- 7 Drukknop elektrisch ponsen (alleen W25E)
- 8 Bindruigdiameter
- 9 Aan/Uit schakelaar (alleen W25E)
- 10 Papierinvoeropening
- 11 Ponshendel (alleen W20)



De W25E zijn goedgekeurd volgens EN 60950 en CE-normen

De technische gegevens zijn onderhevig aan wijzigingen zonder voorafgaande kennisgeving

Speciaal bericht

U bent nu de gelukkige eigenaar van een GBC inbindmachine. Wij hebben ons tot doel gesteld om betaalbare inbindmachines van uitstekende kwaliteit te produceren, met vele extra functies, zodat u keer op keer uitstekende resultaten behaalt. Lees deze instructies goed door, voordat u de machine voor het eerst gebruikt.

Uitpakken en installeren

- Zodra u de machine uit de verpakking heeft gehaald is deze klaar voor gebruik. Bewaar de verpakking voor het geval de machine moet worden nagezien en opgestuurd moet worden.
- Het ponsmechanisme in de machine is voorzien van een beschermende laag die ook als smeermiddel dient, waardoor bij de eerste malen ponsen er sporen achter kunnen blijven op het papier. Voordat u documenten gaat inbinden moet deze laag eerst verwijderd worden door net zolang kladpapier te ponsen totdat alle sporen van smeermiddel zijn verdwenen.

Uitpakken en installeren - W25E

- Sluit de elektrisch ponsende bindmachine met behulp van de bijgeleverde voedingskabel aan op een kontaktdoos voorzien van randaarde.
- Zet de machine aan met de Aan/Uit schakelaar aan de achterzijde van de machine naast de aansluiting voor de voedingskabel.
- Bovenop de machine branden nu de beide LED's en wacht u enige ogenblikken totdat de bindmachine klaar is met de automatische controleprocedure.
- Wanneer de procedure is voltooid blijft alleen de groene LED branden.
- Als u de ponscyclus wilt uitvoeren met het voetpedaal, sluit dan de kabel van het voetpedaal aan op de ingang aan de voorkant van de machine.
- De bindmachine is nu klaar voor gebruik.



WAARSCHUWING: Deze machine moet worden aangesloten op en kontaktdoos met randaarde. Raadpleeg in eval van twijfel een gekwalificeerde electricien.

Onderhoudopties

- Als u de garantiedekking wilt verlengen tot na de door de fabrikant gestelde garantieperiode, raadpleeg dan uw landelijke ACCO Brands Europe voor meer informatie.

Instructies voor inbinden met metalen draadruigen

Voor gebruik in combinatie met GBC metalen draadruigen met 34 lussen.

1. Plaatsen van de bindrug

- 1 Open de klep van de machine en zet de ponshendel in de verticale stand.
- 2 Plaats het gehele document op de bovenzijde van de machine, juist voor het geopende klep.
- 3 Controleer welke diameter draadrug (mm) u nodig heeft met behulp van de documentdiktemeter.
- 4 Meet de diameter van de draadrug met behulp van de draadrugmeter.
- 5 Verdraai de instelknop voor de bindrugdiameter (aan de zijkant van het apparaat) totdat het cijfer overeenkomt met de bindrugdiameter (5mm-14mm).
- 6 Het apparaat voorkomt automatisch dat de bindrug te ver sluit en past de ponsdiepte aan.

2. Document verdelen in te ponsen stapels

- 1 Voor het inbinden van grote documenten gebruikt u de Document Separator.
- 2 Duw de Document Separator naar voren onder het te binden document wat u in zijn geheel op de bovenzijde van de machine heeft geplaatst.
- 3 Duw op de Document Separator, deze beweegt omhoog om de eerste stapel papier te selecteren, deze stapel uitnemen en ponsen (zie punt 4). Selecteer vervolgens de tweede en de volgende stapels.

3. Instellen papierformaat

- 1 Bij de handmatig ponsende machine dient de ponshendel in de meest vertikale positie te staan voordat u het document gaat centreren.
- 2 Voer de eerste te ponsen stapel van het document in in de papierinvoeropening aan de bovenzijde van de machine.
- 3 Centreer het document met behulp van grote draaiknop in het midden van de machine.

4. Document ponsen

Handmatig ponsen: Druk de ponshendel omlaag zodat het papier wordt geponst en houd de voorzijde van de machine vast wanneer u de ponshendel weer in de verticale stand terugzet.

Elektrisch ponsen (Alleen voor de W25E): Druk op schakelaar aan de rechterzijde van de machine en het document wordt geponst.

Opmerking: Als de machine wordt overbelast en de ponscyclus niet afmaakt, dan gaat de rode LED branden. Druk op de schakelaar om het document te ponsen om de rode LED uit te zetten. Als dit niet lukt neem dan contact op met de technische dienst.

Beveiliging



Er is een beveiligingsleuf voorzien voor het aanbrengen van een beveiligingsslot met kabel zoals bijvoorbeeld de Kensington Microsaver.

Garantie

Het gebruik van dit product is gegarandeerd voor 2 jaar vanaf de datum van aankoop, uitgaand van normaal gebruik. Binnen de garantieperiode zal ACCO Brands Europe naar eigen oordeel de defecte machine kosteloos repareren of vervangen. Defecten die te wijten zijn aan verkeerd gebruik of gebruik voor ongeschikte doeleinden, vallen niet onder de garantie. Bewijs van datum van aankoop wordt vereist. De garantie

Registreer dit product online op www.accoeurope.com

5. Inbinden met metalen draadruigen

- 1 Klap het scharnierende deksel aan de voorzijde van de machine open om bij de draadrug kleminrichting te komen.
- 2 Trek de hendel aan de linkerzijde van de machine omhoog.
- 3 Plaats de bindrug met de open zijde naar boven op de draadruighouder.
- 4 Laad de eerst geponste stapel van het document op de draadrug en ga door met de volgende stapels totdat het document volledig is geponst en op de draadrug is geladen.
- 5 Hou zowel het document als de bindrug vast wanneer het geheel van de draadruighouder neemt.
- 6 Plaats het document in de kleminrichting (open zijde draadrug aan de onderzijde).
- 7 Blijf het document vasthouden en duw de hendel aan de linkerzijde van de machine omlaag om de draadrug d.m.v. de kleminrichting te sluiten.

Tips voor het inbinden:

Om de gesloten opening van de draadrug aan het oog te onttrekken :

- Laad eerst alle pagina's van het document op de open draadrug.
- Laad het kartonnen of PVC voorblad op de open draadrug.
- Laad het kartonnen of PVC achterblad op de open draadrug.
- U kunt de draadrug het beste geleidelijk sluiten en ondertussen blijven controleren of de draadrug naar behoren sluit.
- Gebruik altijd de draadruggeleider in de kleminrichting om het te ver sluiten van de draadrug te voorkomen.
- Voor meer nuttige tips en mogelijkheden kunt onze website bezoeken : www.gbceurope.com

6. Onderhoud

Zorg ervoor dat de snipperopvangbak aan de linkerkant van de machine regelmatig wordt geleegd. Hiermee voorkomt u overbelasting van de machine.

W20:

Via het kijkvenster kunt u zien of de snipperopvangbak vol is. Als de bak vol is deze legen voordat u verder gaat met inbinden.

W25E:

Wanneer de snipperopvangbak vol is gaat er een gele LED branden. Als de bak vol is deze legen voordat u verder gaat met inbinden.

Probleemoplossingen

- Deze machine heeft een aanbevolen bedrijfscyclus van 5 handelingen per minuut, tot een maximum van 30 minuten aan / 30 minuten uit.
- Deze machine is thermisch beveiligd. In extreme gevallen kan de motor te warm worden en treedt de thermische beveiliging in werking. De machine kan dan niet meer ponsen totdat deze voldoende is afgekoeld.
- De thermische beveiliging wordt na ongeveer 15 minuten automatisch gereset. De machine detecteert dit als overbelasting en de rode LED gaat branden (zien punt 4 van de gebruiksaanwijzing). Elke stap heeft betrekking op het illustratiepagina voorin deze gebruiksaanwijzing.

vervalt wanneer er reparaties of veranderingen worden uitgevoerd door personen die niet door ACCO Brands Europe zijn bevoegd. Het is ons doel ervoor te zorgen dat onze producten functioneren volgens de vermelde specificaties. Deze garantie maakt geen inbreuk op de wettelijke rechten van consumenten onder de geldende nationale wetgeving met betrekking tot de verkoop van goederen.



Características

	GBC W20 Wire Binder	GBC W25E Wire Binder
Modo de operación	manual	eléctrico
Tamaño máx. encuadernación	A4	A4
Distancia entre agujeros	3,1" (8,46 mm)	3,1" (8,46 mm)
Número de ranuras de perforación	34	34
Anchura de margen	Fijo	Fijo
Perforación de papel (80 gsm)	max. 20	max. 25
Perforación de láminas de PVC (0,2 mm)	max. 3	max. 3
Diámetro de alambre máx.	14 mm	14 mm
Capacidad de encuadernado	125 hojas	125 hojas
Peso neto	13,14 kg	18,1 kg
Dimensiones A x F x H	495 x 450 x 200 mm	495 x 450 x 170 mm
Tensión	n/a	230V 50Hz AC

Situación de los mandos

- ❶ Separador de documentos
- ❷ Bandeja de recortes (situada en el lateral de la máquina)
- ❸ Asa de cierre de alambre
- ❹ Mando de centrado del papel
- ❺ Barra de alambre para encuadernación
- ❻ Guía de inicio rápido
- ❼ Botón de perforación eléctrica (sólo modelo W25E)
- ❽ Selector de alambre
- ❾ Interruptor de encendido (sólo modelo W25E)
- ❿ Ranura de perforación
- ⓫ Asa de perforación (sólo modelos W20)

 Los modelos W25E son compatibles con las normas EN60950 y CE
La información técnica está sujeta a modificaciones sin previo aviso.

Instrucciones de seguridad



SU SEGURIDAD AL IGUAL QUE LA SEGURIDAD DE LOS DEMÁS ES IMPORTANTE PARA ACCO BRANDS EUROPE. EN ESTE MANUAL DE INSTRUCCIONES Y EN EL PRODUCTO SE ENCUENTRAN IMPORTANTES MENSAJES DE SEGURIDAD. LEA ESTOS MENSAJES CON ATENCIÓN.

- Para evitar recargar la máquina, antes de perforar consulte la guía de perforación máxima situada en la parte delantera.
- Al perforar tapas de PVC/PP, recomendamos que la tapa sea perforada con algo de papel en cada lado.
- NO intente perforar objetos metálicos, como grapas o clips.
- Vacíe periódicamente la bandeja de restos de papel.
- La máquina debe colocarse sobre una superficie plana y estable.
- Nunca levante la máquina tomándola del asa de perforación. Para ello, utilice siempre las asas situadas en los laterales de la máquina.
- Para evitar lesiones, NUNCA sitúe los dedos en la barra del alambre para encuadernación.
- No debe exponer la encuadernadora a condiciones de temperatura / humedad que puedan provocar la formación de condensación. Temperatura ambiente máxima ~ 40 °C

Instrucciones de seguridad - W25E



- NO OBSTRUYA las entradas y salidas de aire.
- NO utilice la encuadernadora si el cable de alimentación (cable de conexión a red) está dañado.
- NO sitúe el cable de alimentación en un lugar en el que pueda ser tironeado o arrancado. Asegúrese de que no esté en contacto con superficies calientes, como conductos o radiadores. Asegúrese de que el cable no esté perforado ni aplastado.
- NO utilice cables alargadores salvo que sea absolutamente necesario. Y en tal caso, emplee únicamente un cable con la corriente nominal especificada (10 A como mínimo).
- DO deje la encuadernadora conectada a la alimentación eléctrica mientras no la utilice.
- NO sumerja la encuadernadora en agua ni otros líquidos. Ello puede provocar una DESCARGA ELÉCTRICA.
- NO intente desmontar la encuadernadora. Consulte siempre a una persona cualificada.

Aviso especial

Gracias por escoger una máquina encuadernadora GBC. Nuestro objetivo es producir máquinas encuadernadoras de calidad a precios asequibles y con muchas funciones avanzadas que le permitan obtener unos resultados excelentes cada vez. Antes de utilizar su máquina por primera vez le rogamos pase unos minutos leyendo esta guía.

Desembalaje e instalación

- Tras sacarla de la caja, la máquina está lista para ser utilizada. Guarde la caja por si tuviera que enviar la máquina al servicio técnico.
- El mecanismo de perforación está revestido de una película protectora de lubricante, susceptible de dejar marcas en el papel. Antes de proceder a perforar, límpielo perforando hojas que no necesite.

Desembalaje e instalación - W25E

- Conecte la encuadernadora a la red eléctrica con el cable de alimentación adjunto.
- Enciéndala con el interruptor de encendido situado en la parte trasera de la encuadernadora, junto al zócalo de entrada de electricidad.
- Espere a que la encuadernadora efectúe el procedimiento automático de comprobación, durante el cual ambos LED se mantendrán iluminados.
- Una vez concluido el procedimiento, el LED verde se mantendrá encendido.
- Para controlar el ciclo de perforación a través del pedal, conecte el cable del pedal a la clavija situada en la parte frontal de la máquina.
- Ello indica que la encuadernadora está preparada para funcionar.



AVISO: Es OBLIGATORIO conectar a tierra este equipo. En caso de duda, consulte a un electricista cualificado.

Opciones de mantenimiento

- Si desea ampliar la cobertura de la garantía ofrecida por el fabricante le rogamos consulte con su representante local de ACCO Brands Europe las opciones a su disposición.

Instrucciones para encuadernación con alambre

Para utilizar bucles metálicos GBC 34.

1. Ajuste el alambre

- 1 Levante la tapa y, a continuación, sitúe el asa de perforación en posición vertical.
- 2 Coloque el documento íntegro de tal manera que quede apoyado sobre la tapa.
- 3 Con la guía de espesor del papel, consulte el tamaño de alambre (mm) necesario.
- 4 Mida el alambre con la guía de tamaño de alambre.
- 5 Gire el selector de alambre (situado en el lateral de la máquina) hasta que la cifra coincida con el tamaño de alambre (5 mm - 14 mm).
- 6 La máquina impedirá automáticamente que el alambre se cierre en exceso y ajustará la profundidad del margen.

2. Organice el papel

- 1 Para procesar documentos grandes, utilice el separador de documentos.
- 2 Inserte el separador en el documento.
- 3 Levante el separador hacia arriba para que la primera pila de papel quede preparada para ser perforada.

3. Ajuste el tamaño del papel

- 1 En máquinas manuales, asegúrese siempre de que el asa de perforación esté en posición vertical antes de centrar el papel.
- 2 Cargue la primera pila de papel en la ranura de perforación.
- 3 Centre el papel utilizando el mando circular situado en la parte delantera de la máquina.

4. Perfore el papel

Para perforación manual: Baje el asa situada en posición vertical hasta perforar el papel. Impida que la máquina se mueva al levantar el asa a la posición vertical.

Para perforación eléctrica (Sólo modelo W25E): Pulse el 'botón de perforación' situado en el panel derecho de la máquina.

Nota: Si la máquina está sobrecargada y no consigue completar el ciclo de perforación, se encenderá el LED rojo. Pulse el 'botón de perforación' para apagar el LED rojo. Si no consigue solucionar el problema, consulte al servicio de asistencia telefónico.

Seguridad



La máquina incorpora una ranura de seguridad que puede utilizarse con las principales marcas de cables de seguridad, como por ejemplo Kensington Microsaver.

Garantía

El funcionamiento de este producto está garantizado durante un período de 2 años a partir de la fecha de adquisición, siempre que su utilización sea normal. Durante el plazo de garantía, ACCO Brands Europe, a su propia discreción, reparará o sustituirá el aparato defectuoso gratuitamente. La garantía no cubre los defectos causados por uso indebido o por su utilización para fines inadecuados. Se requerirá un comprobante de la fecha de compra. Las

Registre este producto en línea en www.accoeurope.com

5. Encuadernación con alambre

- 1 Abra la tapa con bisagras situada en la parte frontal de la máquina para acceder a la barra del alambre para encuadernación.
- 2 Sitúe el alambre (abierto y cara arriba) sobre el soporte.
- 3 Cargue cada pila de papel en el alambre, y repita el procedimiento hasta encuadernar el documento íntegro.
- 4 Al retirar el documento del soporte, sostenga el documento y el alambre.
- 5 Inserte el documento en las mordazas de cierre del alambre (con el alambre abierto cara abajo).
- 6 Para cerrar las mordazas, inmovilice el documento y empuje el asa lateral hacia abajo.

Consejos de encuadernación:

Para ocultar el lomo del alambre:

- Inserte en el alambre primero las páginas internas, repitiendo este procedimiento hasta haberlas cargado todas.
- Coloque la portada de PVC sobre el alambre.
- Por último, coloque la contraportada.
- Lo mejor es cerrar un poco el alambre, verificar, cerrarlo otro poco, y así hasta terminar.
- Si el alambre no se cierra correctamente, compruebe que se ha configurado el tamaño de alambre adecuado.
- Encontrará sugerencias y consejos adicionales en nuestro sitio Web: www.gbceurope.com

6. Mantenimiento

Asegúrese de vaciar periódicamente la bandeja de recortes. Esto evitará sobrecargar la máquina.

W20:

Cuando la bandeja de recortes esté llena, verá el visor lleno de recortes. Antes de continuar encuadernando, vacíe el contenido de la bandeja.

W25E:

Cuando la bandeja de recortes esté llena, se encenderá un LED amarillo. Antes de continuar encuadernando, vacíe el contenido de la bandeja.

Solución de problemas

- Esta máquina tiene un ciclo de funcionamiento recomendado de 5 operaciones por minuto durante un máximo de 30 minutos encendida / 30 minutos apagada.
- Está máquina tiene incorporado un dispositivo térmico de sobrecarga. En circunstancias extremas, el motor podría recalentarse, activándose el dispositivo de seguridad. Ello impedirá que la máquina pueda seguir trabajando hasta que se haya enfriado lo suficiente.
- El interruptor térmico de sobrecarga se restablecerá automáticamente transcurridos unos 15 minutos. A continuación, la máquina funcionará como si se hubiese producido una sobrecarga (véase el paso 4 siguiente).

reparaciones o modificaciones realizadas por personas no autorizadas por ACCO Brands Europe anularán la garantía. Nuestro objetivo es asegurar que nuestros productos funcionan según las especificaciones indicadas. Esta garantía no afecta los derechos legales que tienen los consumidores en virtud de la legislación vigente aplicable que rige la venta de artículos.



Especificações

	GBC W20 Wire Binder	GBC W25E Wire Binder
Modo de utilização	manual	eléctrico
Dimensão máx. de encadernação	A4	A4
Espaçamento entre furos	3,1" (8,46 mm)	3,1" (8,46 mm)
Número de perfuradores	34	34
Profundidade da margem	Fixo	Fixo
Papel para perfuração (80g/m ²)	máx. 20	máx. 25
Perfuração de folhas plásticas em PVC (0,2mm)	máx. 3	máx. 3
Diâmetro máx. da espiral de arame	14 mm	14 mm
Capacidade de encadernação	125 folhas	125 folhas
Peso líquido	13,14 kg	18,1 kg
Dimensões LxPxA	495 x 450 x 200 mm	495 x 450 x 170 mm
Tensão	n/a	230V 50Hz AC

Instruções de segurança



A SUA SEGURANÇA, BEM COMO A SEGURANÇA DOS OUTROS, É IMPORTANTE PARA A ACCO BRANDS EUROPE. MENSAGENS IMPORTANTES SOBRE SEGURANÇA ESTÃO PRESENTES NO SEU MANUAL DE OPERADOR E NO PRÓPRIO PRODUTO. LEIA ESSAS MENSAGENS CUIDADOSAMENTE. A SEQUINTE ADVERTÊNCIA ENCONTRA-SE NA PARTE DE BAIXO DO APARELHO.

- Para evitar sobrecarregar a sua máquina, consulte a guia de perfuração máxima localizada na parte da frente da sua máquina antes de iniciar a perfuração.
- Quando encadernar capas em PVC/PP, recomenda-se que a capa seja encadernada com papel em cada um dos lados.
- NÃO perfure objectos metálicos, como por exemplo agrafos ou cliques.
- Esvazie o tabuleiro de desperdícios com regularidade.
- Certifique-se de que a máquina é utilizada sobre uma superfície plana e estável.
- Nunca levante a máquina pela alavanca de perfuração. Utilize sempre as pegas localizadas no lado da máquina.
- NÃO obstrua as entradas e saídas de ar.
- A encadernadora não deve ser exposta a condições de temperatura e humidade que possam originar condensação. Temperatura ambiente máxima ~ 40° C.

Instruções de segurança - W25E



- NÃO obstrua as entradas e saídas de ar.
- NÃO utilize a encadernadora se o cabo de alimentação (cabo eléctrico) estiver danificado.
- NÃO coloque o cabo de alimentação num local onde possa provocar a queda de alguém ou possa ser puxado. Certifique-se de que não entra em contacto com superfícies quentes tais como tubos ou radiadores. Certifique-se de que o cabo não é esmagado ou apertado.
- NÃO utilize um cabo de extensão a não ser que seja absolutamente necessário e, em tal caso, utilize um cabo com a corrente adequada (10 A ou superior).
- NÃO deixe a encadernadora ligada à alimentação eléctrica quando não estiver a ser utilizada.
- NÃO mergulhe a encadernadora em água ou outros líquidos. Tal acção resultará em CHOQUE ELÉCTRICO.
- NÃO tente desmontar a encadernadora. Consulte sempre uma pessoa devidamente qualificada.

Localização de peças e controlos

- 1 Separador de documentos
- 2 Tabuleiro de sobras (localizado na parte lateral da máquina)
- 3 Alavanca de fecho da espiral
- 4 Disco de centralização do papel
- 5 Ranhura para encadernação com espiral de arame
- 6 Guia de iniciação rápida
- 7 Botão de perfuração eléctrica (apenas na W25E)
- 8 Selector de espiral
- 9 Botão Ligar/Desligar (apenas na W25E)
- 10 Ranhura de perfuração
- 11 Alavanca de perfuração (apenas na W20)

CE Os modelos W25E estão em conformidade com as normas EN60950 e da CE
Os dados técnicos estão sujeitos a alterações sem aviso prévio

Observação especial

Agradecemos a sua escolha de uma encadernadora GBC. Empenhamo-nos em produzir encadernadoras de qualidade a um preço competitivo, com muitas características avançadas para poder obter sempre resultados excelentes. Antes de utilizar a sua máquina pela primeira vez, dedique uns minutos à leitura deste guia.

Desembalar e preparar

- A sua máquina está pronta para ser usada ao retirá-la da caixa. Deve guardar as embalagens caso precise de devolver a máquina para reparação.
- O mecanismo de perfuração está revestido com uma película protectora de lubrificante que deixará marcas no seu papel. Remova-a perfurando folhas de papel de rascunho até que estejam limpas, antes de começar a encadernar.

Desembalar e preparar - W25E

- Ligue a encadernadora à alimentação eléctrica com o cabo de alimentação fornecido.
- Ligue a máquina utilizando o botão Ligar/Desligar (ON/OFF), localizado na parte de trás da máquina junto à tomada de entrada de corrente.
- Guarde enquanto a encadernadora executa um procedimento de verificação automático; ambos os LED acendem.
- Quando o procedimento terminar, o LED verde permanecerá ligado (ON).
- Para a utilização do pedal durante o ciclo de perfuração, ligue o cabo do pedal à tomada na parte da frente da máquina.
- A encadernadora está pronta para ser utilizada.



AVISO: Este aparelho DEVE estar ligado à terra. Em caso de dúvida, consulte um electricista qualificado.

Opções de Manutenção

- Se deseja aumentar o período de garantia para além do período referido pelos fabricantes, queira consultar o seu revendedor da ACCO Brands Europe para se informar sobre as opções disponíveis.

Instruções de encadernação com espiral de arame

Para utilização com espirais de arame de 34 argolas GBC.

1. Ajustar a espiral de arame

- 1 Levante a tampa e coloque a alavanca de perfuração na posição vertical.
- 2 Coloque todo o documento de modo a que este fique apoiado na tampa.
- 3 Verifique o tamanho da espiral de arame (mm) utilizando a guia de espessura do papel.
- 4 Meça a espiral utilizando a guia de tamanho da espiral de arame.
- 5 Rode o selector de espiral (situado ao lado da máquina) até que o número seja compatível com o tamanho da espiral seleccionada (5 mm – 14 mm).
- 6 Assim, a máquina evitará automaticamente que a sua espiral feche demasiado e ajustará a profundidade da margem.

2. Separação de papel

- 1 Para lidar com documentos de grandes dimensões, utilize o separador de documentos.
- 2 Introduza o separador no documento.
- 3 Levante o separador de modo a revelar a primeira resma de papel pronta para ser perfurada com facilidade.

3. Ajustar o formato do papel

- 1 Em máquinas manuais, certifique-se sempre de que a alavanca de perfuração está na posição vertical antes de centrar o papel.
- 2 Introduza a primeira resma de papel na ranhura de perfuração.
- 3 Centre o papel utilizando o disco localizado na parte da frente da máquina.

4. Perfuração de papel

Para perfuração manual: Baixe a alavanca até o papel ser perfurado e segure a máquina ao colocar a alavanca na posição vertical.

Para perfuração eléctrica (apenas W25E): Prima o "botão de perfuração" localizado no painel do lado direito da máquina.

Nota: Se a máquina estiver sobrecarregada e não conseguir concluir o ciclo de perfuração, o LED vermelho acender-se-á. Prima o "botão de perfuração" para cancelar o LED vermelho. Se isto não resultar, contacte a linha de assistência técnica.

Segurança



A máquina possui uma ranhura de segurança para utilização com cabos de segurança das principais marcas. Por ex. Kensington Microsaver.

Garantia

Este produto está garantido por 2 anos a contar da sua data de compra, em condições de uso normal. No período de garantia a ACCO Brands Europe efectuará a reparação ou substituição gratuita de uma máquina defeituosa, segundo o seu critério exclusivo. Os defeitos resultantes de má utilização ou utilização imprópria não estão abrangidos por esta garantia. É necessária a apresentação de prova de compra.

Registe este produto on-line em www.accoeurope.com

5. Encadernação com espiral de arame

- 1 Abra a tampa articulada na parte da frente da máquina para aceder à ranhura para encadernação com espiral de arame.
- 2 Coloque a espiral (com o lado aberto para cima) sobre o apoio da espiral.
- 3 Introduza cada resma de papel na espiral e repita este procedimento até o documento estar completo.
- 4 Segure o documento e a espiral ao removê-los do apoio da espiral.
- 5 Introduza o documento nas maxilas de fecho da espiral (com a abertura da espiral voltada para baixo).
- 6 Apoie o documento e baixe a alavanca do lado da máquina de modo a fechar as maxilas.

Sugestões de encadernação:

Para ocultar a lombada da espiral:

- Introduza as folhas interiores na espiral, repetindo a operação até ter introduzido todas as folhas.
- Introduza a capa em PVC na espiral de arame.
- Introduza a contracapa em PVC na espiral de arame em último lugar.
- É melhor fechar a espiral um pouco, verificá-la, e depois fechá-la um pouco mais até estar satisfeito com o fecho da espiral.
- Se a espiral de arame não fechar correctamente, verifique se a máquina foi ajustada para o tamanho de espiral correcto.
- Para mais conselhos e sugestões, visite o nosso website: www.gbceurope.com

6. Manutenção

Certifique-se que o tabuleiro de sobras é esvaziado regularmente. Isto pode evitar a sobrecarga da sua máquina.

W20:

Quando a bandeja de sobras estiver cheia, verá a janela de limpeza cheia de sobras de papel. Esvazie o conteúdo do tabuleiro para continuar a encadernar.

W25E:

Quando o tabuleiro de sobras estiver cheio, acender-se-á um LED amarelo. Esvazie o conteúdo do tabuleiro para continuar a encadernar.

Resolução de problemas

- Esta máquina possui um ciclo de funcionamento recomendado de 5 operações por minuto, até um máximo de 30 minutos ligado / 30 minutos desligado.
- Esta máquina está equipada com uma função de segurança contra sobrecarga térmica. Em situações extremas, o motor pode sobreaquecer activando assim a função de segurança. Esta função impede a perfuração até a máquina arrefecer o suficiente.
- O interruptor de sobrecarga térmica é repostado automaticamente passados cerca de 15 minutos. A máquina funcionará como se tivesse sido sobrecarregada (ver passo 4 abaixo).

As reparações ou alterações efectuadas por pessoas não autorizadas pela ACCO Brands Europe anularão esta garantia. Estamos empenhados em assegurar que o desempenho dos nossos produtos está de acordo com as especificações indicadas. Esta garantia não afecta os direitos legais dos consumidores ao abrigo da legislação nacional aplicável que regula a venda de mercadorias.



Teknik Özellikler

	GBC W20 Wire Binder	GBC W25E Wire Binder
Çalışma modu	manüel	elektrikli
Maks. cilt boyutu	A4	A4
Delik aralığı	3.1" (8.46mm)	3.1" (8.46mm)
Delik yuvası sayısı	34	34
Kenar boşluğu derinliği	sabit	sabit
Delikli kağıt (80gsm)	maks. 20	maks. 25
Delikli PVC plastik folyo (0,2 mm)	maks. 3	maks. 3
Maks. tel çapı	14mm	14mm
Cilt kapasitesi	125 sayfa	125 sayfa
Net ağırlık	13.14kg	18.1kg
Boyutlar GxDxY	495x450x200mm	495x450x170mm
Voltaaj	n/a	230V 50Hz AC

Parçaların ve kontrollerin yerleri

- 1 Belge ayırıcı
- 2 Kırpma tepsi (makinenin yan tarafında bulunur)
- 3 Tel kapatma kolu
- 4 Kağıt ortalama düğmesi
- 5 Tel cilt kanalı
- 6 Çabuk başlama kılavuzu
- 7 Elektrikli delme düğmesi (sadece W25E)
- 8 Tel seçici
- 9 Açma/Kapama anahtarı (sadece W25E)
- 10 Delme yuvası
- 11 Delme kolu (sadece W20)

CE W25E, EN60950 ve CE Standartlarına göre onaylanmıştır
Teknik veriler haber verilmeksizin değiştirilebilir

Güvenlik Talimatları



SİZİN VE BAŞKALARININ GÜVENLİĞİ ACCO BRANDS EUROPE İÇİN ÖNEMLİDİR. BU KULLANIM KILAVUZUNDA VE ÜRÜNÜN ÜSTÜNDE ÖNEMLİ GÜVENLİK BİLGİLERİ BULUNMAKTADIR. BU BİLGİLERİ DİKKATLE OKUYUN.

- Makinenize aşırı yüklenmekten kaçınmak için, delmeden önce makinenizin ön tarafında yer alan en yüksek delme kılavuzunu referans alın.
- PVC/PP kapaklarını delerken, kapağın iki tarafında da bir miktar kağıt bulunur halde delmenizi öneriyoruz.
- Zimba veya ataş gibi metal nesnelere DELMEYİN.
- Lütfen düzenli olarak atık tepsinizi boşaltın.
- Makinenin düz, sağlam bir yüzeyde çalışmasını sağlayın.
- Makineyi hiçbir zaman delme kolundan tutup kaldırmayın. Her zaman makinenin yanında bulunan kulpları kullanın.
- Yaralanma riskine karşı parmaklarınızı tel cilt kanalına SOKMAYIN.
- Cilt makinesi, buğulanmaya neden olabilecek sıcak veya nemli ortamlarda bırakılmamalıdır. Maksimum ortam sıcaklığı ~ 40° C

Güvenlik Talimatları - W25E



- Havalandırma giriş ve çıkışlarını ENGELLEMEYİN.
- Güç kablosu (şebeke elektrikli kablosu) hasarlıysa ciltleme makinesini KULLANMAYIN .
- Güç kablosunu basılacak veya zorlanacak yerlere KOYMAYIN. Boru veya radyatör gibi sıcak yüzeylerle temas etmemesini sağlayın. Kablounun ezilmediğinden veya sıkışmadığından emin olun.
- Kesinlikle gerekmedikçe uzatma kordonu KULLANMAYIN ve yalnızca uygun bir akım hızında (10A veya daha yüksek) kullanın.
- Kullanılmadığında ciltleme makinesini güç kaynağına bağlı BIRAKMAYIN.
- Ciltleme makinesini suya veya başka bir sıvıya DALDIRMAYIN. Böyle bir hareket ELEKTRİK ÇARPMASINA neden olabilir.
- Ciltleme makinesini sökmeye ÇALIŞMAYIN. Her zaman eğitilmiş bir çalışana başvurun.

Özel not

GBC Ciltleme Makinesini seçtiğiniz için teşekkür ederiz. Amacımız, her defasında mükemmel sonuçlar elde etmenizi sağlayan gelişkin özelliklere sahip, uygun fiyatlı ve kaliteli ciltleme makineleri üretmektir. Makinenizi ilk kez kullanmadan önce, lütfen bu kılavuzu okumak için birkaç dakika ayırın. Bu sayede standart belgeleri kolayca ciltlemeniz mümkün olacaktır.

Paketten çıkarma ve kurma

- Makineniz paketinden çıkarıldığında kullanıma hazırdır. Makinenin onarımı için geri gönderilmesi gereken durumlar için paketi saklayın.
- Delme mekanizması kağıtta iz bırakan koruyucu bir yağ tabakasıyla kaplıdır. Ciltleme işleminden önce hurda kağıt delerek bu tabakanın ciltleyeceğiniz kağıtlarda iz bırakmasını önleyin.

Paketten çıkarma ve kurma - W25E

- Ciltleme makinesini verilen güç kablosuyla güç kaynağına bağlayın.
- Güç giriş yuvası tarafında, ciltleme makinesinin arkasında yer alan AÇMA/KAPAMA anahtarını kullanarak AÇIN.
- Ciltleme makinesi otomatik kontrol prosedüründen geçerken her iki LED de yanmaya kadar bekleyin.
- Tamamlandığında yeşil LED AÇIK kalır.
- Zımbalama işleminin pedalla yapılması için, pedal kablosunu makinenin önündeki sokete takın.
- Ciltleme makinesi artık çalışmaya hazırdır.



UYARI: Bu aygıt TOPRAKLANMALIDIR.
Emin değilseniz bir elektrikçiyle görüşün.

Bakım Seçenekleri

- Garantiyi, üreticinin belirlediği garanti süresinden daha uzun süre geçerli olacak şekilde uzatmak için, lütfen bölgenizdeki ACCO Brands Europe satıcısına başvurun.

Tel cilt talimatlar

GBC 34 halka tel parçalarla kullanım için.

1. Tel ayarlama

- 1 Kapak ve delme kolunu dik konuma getirin.
- 2 Kapakta duracak biçimde tüm belgeyi yerleştirin.
- 3 Kağıt kalınlığı kılavuzunu kullanarak gerekli tel boyutunu (mm) kontrol edin.
- 4 Tel boyutu kılavuzunu kullanarak telinizi ölçün.
- 5 Tel seçiciyi (makinenin yanına yer alır) tarak boyutunuzla (5 - 14 mm) eşleşene kadar döndürün.
- 6 Makine artık otomatik olarak telinizin aşırı kapanmasını engelleyip kenar boşluğu derinliğini ayarlayacaktır.

2. Kağıt sıralama

- 1 Büyük belgeleri yönetmek için belge ayırıcıyı kullanın.
- 2 Ayırıcıyı belgeye bastırın.
- 3 İlk kağıt yığınının kolayca delinmek üzere hazır olmasını sağlamak için ayırıcıyı yukarı doğru kaldırın.

3. Kağıt boyutunu ayarlama

- 1 Manüel makinelerde kağıdı ortalamadan önce delme kolunun her zaman dik konumda olmasını sa layın.
- 2 Delme yuvasına ilk kağıt yığınızı yerleştirin.
- 3 Makinenin ön tarafındaki kadranı kullanarak kağıdı ortalayın.

4. Kağıt delme

Manüel delme için: Kağıt delinene kadar yukarıda duran kolu indirin ve kolu yukarı kaldırırken makineyi destekleyin.

Elektrikli delme için (yalnızca W25E): Makinenin sağ panelinde yer alan 'delme düğmesine' basın.

Not: Makine aşırı yüklenmiş ve delme devrini tamamlayamıyorsa kırmızı LED yanacaktır. Kırmızı LED'i iptal etmek için 'delme düğmesine' basın. Bu işe yaramazsa servis yardım hattını arayın.

Güvenlik



Kensington Microsaver gibi güvenlikte önde gelen markalar kullanılarak bir güvenlik yuvası konulmuştur.

Garanti

Bu makinenin işleyişi, normal şekilde kullanılması kaydıyla, satın alındığı tarihten itibaren 2 yıl süreyle garantilidir. Garanti süresi içinde ACCO Brands Europe, kendi takdirine göre arızalı makineyi ücretsiz olarak tamir edecek veya değiştirecektir. Kullanma hatalarından veya makinenin amacı dışında kullanılmasından kaynaklanan arızalar garanti kapsamında değildir. Garantiden yararlanabilmek

Bu ürünü www.accoeurope.com adresinde online olarak kaydettirin.

5. Tel cilt

- 1 Tel cilt kanalını açığa çıkarmak için mafsallı kapağı makinenin önünde açın.
- 2 Teli (açık tarafı yukarı bakacak biçimde) tel desteğine yerleştirin.
- 3 Kağıt yığınlarını tele yerleştirin ve bu işlemi tüm belge tamamlanana kadar tekrarlayın.
- 4 Belgeyi ve tel desteğinden kaldırılan teli destekleyin.
- 5 Belgeyi telin kapanan çenesine (telin açık yüzü aşağı bakacak biçimde) takın.
- 6 Belgeyi destekleyip, çeneyi kapatmak için makinenin yanındaki kolu aşağı doğru çekin.

Ciltleme ipuçları:

Tel sırtını gizlemek için:

- Tele, önce iç sayfaları koyun.
- Ön PVC kapağını tel parçasına yerleştirin.
- Arka kapağı tel parçasına yerleştirin.
- Teli biraz kapatmak iyi sonuç verir; kontrol edip tel kapanışı istediğiniz gib oluncaya kadar teli biraz daha kapatın.
- Tel düzgün kapanmıyorsa makinenin doğru tel boyutuna ayarlanıp ayarlanmadığını kontrol edin.
- Daha fazla öneri ve ipucu için lütfen web sitemizi ziyaret edin: www.gbceurope.com

6. Bakım

Lütfen kırıma tepsisinin düzenli olarak boşaltılmasını sağlayın. Böylece makineniz aşırı yükten korunur.

W20:

Kırıma tepsisi dolduğunda saydam pencerenin kırıklıkla dolu olduğunu görürsünüz. Ciltlemeye devam etmek için tepsiyi boşaltın.

W25E:

Kırıma tepsisi dolduğunda sarı LED yanar. Ciltlemeye devam etmek için tepsiyi boşaltın.

Sorun giderme

- Bu makinede önerilen kapasite dakikada 5 devirdir; en çok 30 dakika açık / 30 dakika kapalı kalması gerekir.
- Bu makinede aşırı ısı güvenlik özelliği bulunmaktadır. Çok özel koşullarda, motor güvenlik özelliğini etkinleştirecek kadar aşırı ısınabilir. Bu özellik yeterli kadar soğuyana kadar makinenin delme işlemini engeller.
- Aşırı ısınma anahtarı yaklaşık 15 dakika sonunda otomatik olarak sıfırlanır. Ardından makine aşırı yüklenmiş gibi çalışacaktır (aşağıdaki 4. adıma bakın).

İçin satın alma tarihinin kanıtlanması gerekmektedir. ACCO Brands Europe tarafından yetki verilmemiş kişilerce yapılacak onarımlar ya da değişiklikler garantiyi geçersiz kılacaktır. Amacımız ürünlerimizin belirtilen teknik özelliklere göre performans göstermesini sağlamaktır. Bu garanti, tüketicinin satın mallara ilişkin ulusal mevzuat uyarınca sahip olduğu yasal hakları etkilemez.



Προδιαγραφές

	GBC W20 Wire Binder	GBC W25E Wire Binder
Λειτουργία	χειροκίνητη	ηλεκτρική
Μέγ. διαστάσεις βιβλιοδεσίας	A4	A4
Μέγεθος οπών	3.1" (8,46mm)	3.1" (8,46mm)
Αριθμός υποδοχών διάτρησης	34	34
Περιθώριο	Σταθερό	Σταθερό
Διάτρηση χαρτιού (80 gsm)	Μέγ. 20	Μέγ. 25
Διάτρηση πλαστικών φύλλων PVC (0,2 mm)	Μέγ. 3	Μέγ. 3
Μέγ. διάμ. μεταλ. σπιδάλ	14mm	14mm
Δυνατότητα συρραφής	125 σελίδες	125 σελίδες
Καθαρό βάρος	13,14kg	18,1kg
Διαστάσεις ΠxΒxΥ	495x450x200mm	495x450x170mm
Τάση ρεύματος	n/a	230 V 50 Hz AC

Οδηγίες ασφάλειας



Η ACCO BRANDS EUROPE ΘΕΩΡΕΙ ΣΗΜΑΝΤΙΚΗ ΤΗ ΔΙΚΗ ΣΑΣ ΑΣΦΑΛΕΙΑ ΚΑΘΩΣ ΚΑΙ ΤΗΝ ΑΣΦΑΛΕΙΑ ΤΡΙΤΩΝ. ΣΤΙΣ ΟΔΗΓΙΕΣ ΑΣΦΑΛΕΙΑΣ ΟΠΩΣ ΚΑΙ ΠΑΝΩ ΣΤΗΝ ΙΔΙΑ ΤΗ ΜΗΧΑΝΗ ΘΑ ΒΡΕΙΤΕ ΣΗΜΑΝΤΙΚΑ ΜΗΝΥΜΑΤΑ ΑΣΦΑΛΕΙΑΣ. ΔΙΑΒΑΖΕΤΕ ΤΑ ΜΗΝΥΜΑΤΑ ΜΕ ΠΡΟΣΟΧΗ.

- Προκειμένου να α οφύγετε την το θέτηση μεγάλου όγκου χαρτιού στο μηχάνημα, ανατρέξτε στον οδηγό μέγιστου όγκου διάτρησης που υπάρχει στην πρόσοψη.
- Όταν τρυπάτε εξώφυλλα από PVC/PP, σας συνιστούμε να τοποθετείτε δύο φύλλα χαρτί εκατέρωθεν τον εξωφύλλου και μετά να το τρυπάτε.
- ΜΗΝ τρυπάτε μεταλλικά αντικείμενα, όπως συρματάκια ή συνδετήρες.
- Να αδειάζετε τακτικά τη θήκη απορριμμάτων.
- Το μηχάνημα θα πρέπει να λειτουργεί σε επίπεδη, σταθερή επιφάνεια.
- Ποτέ μην ανασκόνετε το μηχάνημα κρατώντας το από τη λαβή διάτρησης. Να χρησιμοποιείτε πάντα τις λαβές στο πλάι του.
- Για να αποφύγετε τραυματισμούς ΜΗΝ βάζετε τα δάκτυλά σας στο κανάλι του σπιδάλ βιβλιοδεσίας.
- Το μηχάνημα βιβλιοδεσίας δεν πρέπει να εκτίθεται σε συνθήκες θερμοκρασίας/υγρασίας που θα μπορούσαν να δημιουργήσουν συμπύκνωση υδρατμών. Μέγιστη θερμοκρασία περιβάλλοντος 40Γ C

Οδηγίες ασφάλειας - W25E



- ΜΗΝ αποκλείετε τις εισόδους και τις εξόδους αέρα.
- ΜΗΝ χρησιμοποιείτε το μηχάνημα βιβλιοδεσίας εάν το καλώδιο ρεύματος έχει φθαρεί.
- ΜΗΝ τοποθετείτε το καλώδιο ρεύματος σε σημεία όπου μπορεί κάποιος να σκοντάψει επάνω του ή να το τραβήξει. Βεβαιωθείτε ότι δεν ακουμπά σε θερμές επιφάνειες, όπως σωλήνες ή καλοριφέρ. Το καλώδιο δεν πρέπει να συστρέφεται ή να διπλώνει.
- ΜΗΝ χρησιμοποιείτε μπαλαντζά, παρά μόνον εάν είναι απολύτως απαραίτητο και τότε να χρησιμοποιείτε μπαλαντζά κατάλληλης ονομαστικής έντασης (10 Α ή υψηλότερης).
- ΜΗΝ αφήνετε το μηχάνημα βιβλιοδεσίας συνδεδεμένο στην πρίζα ρεύματος όταν δεν χρησιμοποιείται.
- ΜΗΝ βυθίζετε το μηχάνημα βιβλιοδεσίας σε νερό ή άλλα υγρά. Κάτι τέτοιο θα προκαλέσει ΗΛΕΚΤΡΟΠΛΗΞΙΑ.
- ΜΗΝ επιχειρήσετε να αποσυναρμολογήσετε το μηχάνημα βιβλιοδεσίας. Να συμβουλευέστε πάντοτε ειδικευμένο τεχνικό.

Θέσεις εξαρτημάτων και διακοπών

- 1 Εξάρτημα διαχωρισμού εγγράφου
- 2 Δίσκος συλλογής απορριμμάτων (βρίσκεται στο πλάι της μηχανής)
- 3 Λαβή κλεισίματος μεταλλικού σπιδάλ
- 4 Περιστροφικό ρυθμιστικό κεντραρίσματος χαρτιού
- 5 Αυλάκι βιβλιοδεσίας μεταλλικού σπιδάλ
- 6 Οδηγός γρήγορης εκκίνησης
- 7 Κουμπί ηλεκτρικής διάτρησης (μόνο για το μοντέλο W25E)
- 8 Επιλογέας μεταλλικού σπιδάλ
- 9 Διακόπτης ενεργοποίησης/ απενεργοποίησης (on/off), (μόνο για το μοντέλο W25E)
- 10 Υποδοχή διάτρησης
- 11 Λαβή διάτρησης (μόνο για το μοντέλο W20)



Τα μοντέλα W25E είναι εγκεκριμένα σύμφωνα με τα πρότυπα EN60950 και CE
Τα τεχνικά στοιχεία υπόκεινται σε αλλαγές χωρίς ειδοποίηση.

Ειδική ανακοίνωση

Σας ευχαριστούμε που επιλέξατε την μηχανή βιβλιοδεσίας GBC. Στόχος μας είναι να παράγουμε μηχανές βιβλιοδεσίας ποιότητας, σε προσιτή τιμή, με πολλά χαρακτηριστικά προχωρημένης τεχνολογίας που να σας βοηθούν να επιτυγχάνετε εξαιρετικά αποτελέσματα, κάθε φορά που τις χρησιμοποιείτε. Πριν χρησιμοποιήσετε την μηχανή σας για πρώτη φορά, παρακαλούμε να διαβάσετε προσεκτικά τον οδηγό.

Αποσυσκευασία και εγκατάσταση

- Το μηχάνημα σας είναι έτοιμο για χρήση. Φυλάξτε τη συσκευασία για την περίπτωση που θα χρειαστεί να το στείλετε για επισκευή.
- Ο μηχανισμός διάτρησης διαθέτει ένα προστατευτικό στρώμα λιπαντικού, που θα κάνει σημάδια στο χαρτί. Καθαρίστε τον κάλυπτο μερικές διατρήσεις σε άχρηστο χαρτί πριν από την πρώτη βιβλιοδεσία.

Α οσυσκευασία και εγκατάσταση - W25E

- Συνδέστε το μηχάνημα βιβλιοδεσίας στην πρίζα ρεύματος με το καλώδιο ρεύματος που παρέχεται.
 - Ανάψτε το μηχάνημα (ON) με το διακόπτη λειτουργίας (ON/OFF) που βρίσκεται στο πίσω μέρος, πλάι στην υποδοχή του ρεύματος.
 - Περιμένετε ενόσω το μηχάνημα εκτελεί μια αυτόματη διαδικασία ελέγχου. Και οι δύο ενδεικτικές λυχνίες LED ανάβουν.
 - Όταν η διαδικασία ολοκληρωθεί, η πράσινη λυχνία θα μείνει αναμμένη.
 - Για ενεργοποίηση του κύκλου διάτρησης με το πεντάλ, συνδέστε το καλώδιο τροφοδοσίας ρεύματος του πεντάλ στην υποδοχή που βρίσκεται στην πρόσοψη του μηχανήματος.
 - Το μηχάνημα βιβλιοδεσίας είναι έτοιμο για λειτουργία.
- ΠΡΟΕΙΔΟΠΟΙΗΣΗ: Η συσκευή ΠΡΕΠΕΙ να γεώνεται. Αν έχετε αμφιβολίες, συμβουλευτείτε τεχνικό.**

Επιλογές συντήρησης

- Εάν επιθυμείτε να επεκτείνετε την κάλυψη της εγγύησης πέρα από την περίοδο που ορίζει ο κατασκευαστής, παρακαλώ συμβουλευτείτε τον τοπικό επαναπωλητή της ACCO Brands Europe για τις διαθέσιμες επιλογές.

Οδηγίες για βιβλιοδεσία με μεταλλικό σπράλ

Για χρήση με συρμάτινα σπράλ GBC 34.

1. Τοποθέτηση του συρμάτινου σπράλ

- 1 Σηκώστε το καπάκι και τη λαβή διάτρησης.
- 2 Τοποθετήστε όλο το έγγραφο, έτσι ώστε να ακουμπά στο καπάκι.
- 3 Ελέγξτε το μέγεθος του μεταλλικού σπράλ (mm) που χρειάζεται, χρησιμοποιώντας τον οδηγό πάχους χαρτιού.
- 4 Μετρήστε το σπράλ σας, με τον οδηγό μεγέθους σπράλ.
- 5 Περιστρέψτε τον επιλογέα μεταλλικού σπράλ (στο εσωτερικό του μηχανήματος) ώστε ο αριθμός να αντιστοιχεί με το μέγεθος του δικού σας σπράλ (5 mm-14mm).
- 6 Το μηχανήμα δεν θα κλείσει υπερβολικά το σπράλ σας και θα προσαρμόσει αυτόματα το περιθώριο.

2. Τακτοποίηση του χαρτιού

- 1 Για να διαχειριστείτε μεγάλα έγγραφα, χρησιμοποιήστε το εξάρτημα διαχωρισμού εγγράφων.
- 2 Πιέστε το εξάρτημα διαχωρισμού μέσα στο έγγραφο.
- 3 Ανασηκώστε το εξάρτημα διαχωρισμού για να αποκαλύψετε την πρώτη στοίβα χαρτιού, έτοιμη για εύκολη διάτρηση.

3. Ρύθμιση διαστάσεων χαρτιού

- 1 Στα χειροκίνητα μηχανήματα, προτού κεντράρετε το χαρτί, φροντίστε να είναι ανασηκωμένη η λαβή διάτρησης.
- 2 Τοποθετήστε την πρώτη στοίβα χαρτιού στην υποδοχή διάτρησης.
- 3 Κεντράρετε το χαρτί, χρησιμοποιώντας το περιστροφικό ρυθμιστικό που υπάρχει στην πρόσοψη του μηχανήματος.

4. Διάτρηση χαρτιού

Για χειροκίνητη διάτρηση: Χαμηλώστε την ανασηκωμένη λαβή ωστόσο να τρυπηθεί το χαρτί και σπρίξτε το μηχανήμα όταν σηκώνετε τη λαβή στην όρθια θέση.

Για ηλεκτρική διάτρηση (μόνον για τα μοντέλα W25E): Πατήστε το κουμπί διάτρησης που βρίσκεται στη δεξιά πλευρά του μηχανήματος.

Σημείωση: Εάν το μηχανήμα είναι υπερφορτωμένο και δεν κατορθώσει να ολοκληρώσει τη διάτρηση, θα ανάψει η κόκκινη λυχνία LED. Πατήστε το κουμπί διάτρησης για να σβήσει η κόκκινη λυχνία LED. Αν αυτό δεν λειτουργήσει επικοινωνήστε με τη γραμμή βοήθειας.

Ασφάλεια



Έχει τοποθετηθεί υποδοχή ασφαλείας για χρήση με τις μεγαλύτερες μάρκες μάντων ασφαλείας, π.χ. Kensington Microsaver.

Εγγύηση

Η λειτουργία της μηχανής είναι εγγυημένη για δυο χρόνια από την ημερομηνία αγοράς της, υπό τον όρο ότι υποβάλλεται σε συνθησιμένη χρήση. Εντός της περιόδου της εγγύησης, η ACCO Brands Europe, κατά τη διακριτική της ευχέρεια, είτε θα επισκευάσει είτε θα αντικαταστήσει δωρεάν την ελαττωματική μηχανή. Η εγγύηση δεν καλύπτει ελαττώματα που οφείλονται σε καταχρηστική χρήση ή σε χρήση για ακατάλληλο σκοπό. Απαιτείται απόδειξη της ημερομηνίας

Για καταχώριση της μηχανής επισκεφθείτε τον ιστότοπο www.accoeurope.com

5. Βιβλιοδεσία με μεταλλικό σπράλ

- 1 Ανοίξτε το αρθρωτό καπάκι στην πρόσοψη του μηχανήματος για να αποκαλύψετε το κανάλι βιβλιοδεσίας με μεταλλικό σπράλ.
- 2 Τοποθετήστε το μεταλλικό σπράλ (με την ανοιχτή πλευρά προς τα επάνω) στο ειδικό στήριγμα.
- 3 Τροφοδοτήστε τις στοίβες χαρτιού μία προς μία, ωστόσο συμπληρωθεί το έγγραφο.
- 4 Σπρίξτε το έγγραφο και το σπράλ, κατά την αφαίρεση από το στήριγμα.
- 5 Τοποθετήστε το έγγραφο στις σιαγόνες κλείσματος του σπράλ (με την ανοιχτή πλευρά του σπράλ προς τα κάτω).
- 6 Σπρίξτε το έγγραφο και ωθήστε προς τα κάτω τη λαβή στο πλαίσιο του μηχανήματος για να κλείσουν οι σιαγόνες.

Συμβουλές βιβλιοδεσίας:

Για να κλείσετε τη ράχη του μεταλλικού σπράλ:

- Τοποθετήστε στο μεταλλικό σπράλ πρώτα τις εσωτερικές σελίδες, ωστόσο τοποθετήστε όλο το έγγραφο.
- Τοποθετήστε το εμπροσθόφυλλο από PVC στο μεταλλικό σπράλ.
- Τοποθετήστε το οπισθόφυλλο στο μεταλλικό σπράλ τελευταίο.
- Καλύτερα να κλείσετε λίγο το μεταλλικό σπράλ, να κάνετε έναν έλεγχο και έπειτα να το κλείσετε λίγο ακόμη, ωστόσο να μείνετε ικανοποιημένοι από το αποτέλεσμα.
- Εάν το μεταλλικό σπράλ δεν κλείσει σωστά, βεβαιωθείτε ότι το μηχανήμα έχει ρυθμιστεί κατάλληλα για το συγκεκριμένο μέγεθος μεταλλικού σπράλ.
- Για περισσότερες συμβουλές και οδηγίες επισκεφθείτε την ιστοσελίδα μας: www.gbceurope.com

6. Συντήρηση

Φροντίστε να αδειάζετε τακτικά το δίσκο συλλογής απορριμμάτων. Έτσι αποφεύγετε την υπερφόρτωση του μηχανήματος.

W20:

Όταν ο δίσκος των απορριμμάτων είναι πλήρης, το παράθυρό του φαίνεται πλήρες. Αδειάστε το περιεχόμενο για να συνεχίσετε τη βιβλιοδεσία.

W25E:

Όταν ο δίσκος απορριμμάτων είναι πλήρης, ανάβει μια κίτρινη λυχνία LED. Αδειάστε το περιεχόμενο για να συνεχίσετε τη βιβλιοδεσία.

Αντιμετώπιση προβλημάτων

- Ο συνιστώμενος κύκλος λειτουργίας του μηχανήματος είναι 5 λειτουργίες το λεπτό, έως 30 λεπτά σε λειτουργία και 30 εκτός.
- Το μηχανήμα διαθέτει ασφάλεια θερμικής υπερφόρτωσης. Σε ακραίες συνθήκες, το μοτέρ ενδέχεται να υπερθερμανθεί, οπότε θα ενεργοποιηθεί η ασφάλεια. Η ασφάλεια δεν επιτρέπει στο μηχανήμα να κάνει διάτρηση έως ότου ψυχθεί επαρκώς.
- Η ασφάλεια θερμικής υπερφόρτωσης θα επανέλθει αυτόματα, μετά από περίπου 15 λεπτά. Στη συνέχεια, το μηχανήμα θα λειτουργεί σαν να είναι υπερφορτωμένο (βλ. βήμα 4, παρακάτω).

αγοράς. Επισκευές ή τροποποιήσεις που γίνονται από άτομα που δεν είναι εξουσιοδοτημένα από την ACCO Brands Europe ακυρώνουν την εγγύηση. Σκοπός μας είναι να εξασφαλίσουμε ότι τα προϊόντα μας έχουν επιδόσεις σύμφωνες με τις αναφερόμενες προδιαγραφές. Η παρούσα εγγύηση δεν επηρεάζει τα κατά το νόμο δικαιώματα τα οποία οι καταναλωτές έχουν σύμφωνα με την ισχύουσα νομοθεσία στη χώρα τους που αφορά την πώληση αγαθών.



Specifikationer

	GBC W20 Wire Binder	GBC W25E Wire Binder
Driftstilstand	manuel	elektrisk
Maks. indbindingsstørrelse	A4	A4
Hulafstand	3,1" (8,46mm)	3,1" (8,46mm)
Antal stanseåbninger	34	34
Margendybde	Fast	Fast
Stansning af papir (80 gsm)	maks. 20	maks. 25
Stansning af PVC-plastfolie (0,2 mm)	maks. 3	maks. 3
Maks. wirediameter	14mm	14mm
Indbindingskapacitet	125 ark	125 ark
Nettovægt	13,14kg	18,1kg
Mål BxDxH	495x450x200mm	495x450x170mm
Spænding	n/a	230V 50Hz AC

Placering af dele og knapper

- ❶ Dokumentseparator
- ❷ Bakke til stanseaffald (placeret på siden af maskinen)
- ❸ Wirens lukkehåndtag
- ❹ Papircenteringskive
- ❺ Wireindbindingsrille
- ❻ Introduktionsvejledning
- ❼ Knap til elektrisk stansning (kun W25E)
- ❽ Wirevælger
- ❾ Tænd/sluk-knap (kun W25E)
- ❿ Stanseåbning
- ⓫ Stansehåndtag (kun W20)

CE W25E er godkendt til EN60950 og CE-standarder
Tekniske data kan ændres uden varsel.

Sikkerhedsinstruktioner



DIN OG ANDRES SIKKERHED ER VIGTIG FOR ACCO BRANDS EUROPE. I DENNE BRUGSVEJLEDNING OG PÅ PRODUKTET FINDER DU VIGTIGE SIKKERHEDSMEDDELELSER. LÆS DISSE MEDDELELSER NØJE.

- For at undgå overbelastning af maskinen bedes du se vejledningen om maksimal stansning på maskinens forside, før du begynder at stanse.
- Når du stanser PVC/PP-omslag, anbefaler vi at stanse omslaget med papir på begge sider.
- Metalgenstande såsom hæfteklammer og papirclips må IKKE stanses.
- Tøm bakken til stanseaffald regelmæssigt.
- Maskinen skal betjenes på en plan og stabil overflade.
- Løft aldrig maskinen ved hjælp af stansehåndtaget. Brug altid håndgrebene på siden af maskinen.
- For at undgå risikoen for personskade må fingrene IKKE placeres i wireindbindingsrillen.
- Indbindingsmaskinen må ikke udsættes for temperatur-/fugtforhold, der kan medføre, at der opstår kondens. Maksimal omgivende temperatur ~ 40 °C

Sikkerhedsinstruktioner - W25E



- Luftindtag og luftudtag må ikke blokeres.
- Indbindingsmaskinen må IKKE anvendes, hvis ledningen (netledningen) er beskadiget.
- Placer IKKE ledningen på steder, hvor man uforvarende kan komme til at frakoble den eller trække i den. Sørg for, at ledningen ikke kommer i berøring med varme overflader såsom rør eller radiatorer. Kontroller, at kablet ikke klemmes eller trykkes.
- Brug IKKE en forlængerledning, medmindre det er absolut nødvendigt, og brug i så fald kun en ledning med en egnet nominal strømstyrke (10 A eller derover).
- Indbindingsmaskinen må IKKE være tilsluttet strømforsyningen, når den ikke er i brug.
- Indbindingsmaskinen må IKKE nedsænkes i vand eller andre væsker. Dette kan medføre ELEKTRISK STØD.
- Forsøg IKKE at skille indbindingsmaskinen ad. Kontakt altid en kvalificeret person.

Særlig bemærkning

Tak, fordi du har valgt en GBC-indbindingsmaskine. Det er vores mål at producere indbindingsmaskiner af høj kvalitet til en overkommelig pris og med mange avancerede funktioner, som giver dig mulighed for at opnå et fremragende resultat hver gang. Inden du bruger maskinen første gang, bør du bruge et par minutter på at læse denne vejledning.

Udpakning og opstilling

- Maskinen er klar til brug, når den er taget ud af kassen. Gem emballagen, hvis det skulle blive nødvendigt at sende maskinen til reparation.
- Stansemekanismen er påført et beskyttende lag smøremiddel, som laver mærker i papiret. Afhjælp dette ved at stanse kasserede papirark, indtil de er rene, før indbinding.

Udpakning og opstilling - W25E

- Slut indbindingsmaskinen til strømforsyningen med den medfølgende ledning.
- Tænd for indbindingsmaskinen ved hjælp af tænd/sluk-knappen, der er placeret bag på indbindingsmaskinen ved stikkontakten.
- Vent, mens indbindingsmaskinen gennemgår en automatisk kontrolprocedure – begge lysdioder lyser.
- Når kontrolproceduren er tilendebragt, bliver den grønne lysdiode ved med at lyse.
- For at anvende fodpedalen ved stanseperioden skal du slutte kablet til fodpedalen til indgangen på maskinens forside.
- Indbindingsmaskinen er klar til brug.



**ADVARSEL: Dette apparat SKAL jordes.
Kontakt en uddannet elektriker, hvis du er i tvivl.**

Vedligeholdelsesmuligheder

- Hvis du kunne tænke dig at forlænge din garantidækning ud over den af producenten angivne garantiperiode, bedes du kontakte din lokale ACCO Brands Europe-forhandler for at høre om mulighederne.

Vejledning om wireindbinding

Til brug sammen med GBC 34 loop wire-elementer.

1. Indstilling af wiren

- 1 Løft dækslet og stansehåndtaget til lodret position.
- 2 Placer hele dokumentet, så det hviler på dækslet.
- 3 Kontroller, hvilken wirestørrelse (mm) der er behov for, ved hjælp af vejledningen om papirtykkelse.
- 4 Mål wiren ved hjælp af vejledningen om wirestørrelse.
- 5 Drej wirevælgeren (der er placeret på maskinens side), indtil nummeret svarer til din wirestørrelse (5 mm - 14 mm).
- 6 Maskinen forhindrer automatisk wiren i at lukke for meget og justerer dybden på marginen.

2. Sortering af papir

- 1 Brug dokumentseparatoren, når du håndterer store dokumenter.
- 2 Skub separatoren ind i dokumentet.
- 3 Løft separatoren opad for at få vist den første papirstak, der er klar til nem stansning.

3. Indstilling af papirstørrelsen

- 1 Kontroller altid, at stansehåndtaget er i lodret position, før papiret centrerer på manuelle maskiner.
- 2 Sæt den første papirstak i stanseåbningen.
- 3 Centrér papiret ved hjælp af skiven, som er placeret på maskinens forside.

4. Stansning af papir

Ved manuel stansning: Sænk det løftede håndtag, indtil papiret stanses, og understøt maskinen, når håndtaget løftes til lodret position.

Ved elektrisk stansning (kun W25E): Tryk på "stanseknappen", der er placeret på maskinens højre panel.

Bemærk: Den røde lysdiode tænder, hvis maskinen overbelastes, så stanseperioden ikke kan færdiggøres. Tryk på "stanseknappen" for at annullere den røde lysdiode. Kontakt Hjælpe linjen, hvis dette ikke virker.

Sikkerhed



Der er en sikkerhedsåbning, som er beregnet til brug sammen med førende mærker inden for sikkerhedssnor, f.eks. Kensington Microsaver.

Garanti

Denne maskines drift er garanteret i to år fra købsdatoen med forbehold for normal anvendelse. ACCO Brands Europe vil efter eget skøn enten reparere eller ombytte den defekte maskine gratis inden for garantiperioden. Garantien dækker ikke fejl, der skyldes misbrug eller brug til upassende formål. Der kræves bevis for købsdatoen.

Du kan registrere dette produkt online på www.accoeuropa.com

5. Wireindbinding

- 1 Åbn hængselåget på maskinens forside, så wireindbindingsrillen vises.
- 2 Placer wiren (med den åbne side opad) på wireholderen.
- 3 Sæt de enkelte papirstakke på wiren, og gentag dette, indtil dokumentet er komplet.
- 4 Understøt dokumentet og wiren, når disse fjernes fra wireholderen.
- 5 Sæt dokumentet i wirens lukkeanordning (wireåbningen skal vende nedad).
- 6 Understøt dokumentet, og træk ned i håndtaget på siden af maskinen for at lukke anordningen.

Indbindingstips:

Sådan skjules wireryggen:

- Sæt først de indvendige ark på spiralen, og gentag dette, indtil alle ark er sat på.
- Sæt PVC-foromslaget på wireelementet.
- Sæt bagomslaget på wireelementet til sidst.
- Det bedste resultat opnås ved at lukke wiren lidt, kontrollere den, og derefter lukke wiren lidt mere, indtil du er tilfreds med wirelukningen.
- Hvis wiren ikke lukker korrekt, skal du kontrollere, om maskinen er indstillet til den rigtige wirestørrelse.
- Du kan finde yderligere råd og tips på vores websted: www.gbceurope.com

6. Vedligeholdelse

Tøm bakken til stanseaffald regelmæssigt. Derved kan det undgås, at maskinen overbelastes.

W20:

Når bakken til stanseaffald er fyldt op, er det klare vindue fuldt af stanseaffald. Tøm bakkens indhold for at fortsætte indbindingen.

W25E:

Når bakken til stanseaffald er fyldt op, tænder en gul lysdiode. Tøm bakkens indhold for at fortsætte indbindingen.

Fejlfinding

- Denne maskine har en anbefalet driftsperiode på fem arbejds gange pr. minut, hvor maskinen er tændt i maks. 30 minutter og slukket i 30 minutter.
- Maskinen er udstyret med en termisk overbelastnings sikkerhedsfunktion. Under ekstreme forhold kan motoren overophede, hvorved sikkerhedsfunktionen aktiveres. Denne funktion forhindrer maskinen i at stanse, indtil den er kølet tilstrækkeligt af.
- Den termiske overbelastningsafbryder nulstilles automatisk efter ca. 15 minutter. Maskinen kører derefter, som hvis den havde været overbelastet (se trin 4 nedenfor).

Reparationer eller ændringer foretaget af personer, som ikke er autoriseret af ACCO Brands Europe, vil ugyldiggøre garantien. Det er vores mål at sikre, at vores produkter opfylder de anførte specifikationer. Denne garanti har ingen indflydelse på de juridiske rettigheder, som forbrugere har i medfør af købeloven.



Tekniset tiedot

	GBC W20 Wire Binder	GBC W25E Wire Binder
Toimintatila	Manuaalinen	Sähkökäyttöinen
Sidontan enimmäiskoko	A4	A4
Reiän koko	3,1" (8.46mm)	3,1" (8.46mm)
Lävistysreikien määrä	34	34
Marginaalin syvyys	Kiinteä	Kiinteä
Paperin rei'ittäminen (80 gsm)	maksimi. 20	maksimi. 25
Muovifolioiden rei'ittäminen (0,2 mm)	maksimi. 3	maksimi. 3
Langan enimmäishalkaisija	14mm	14mm
Sidontakapasiteetti	125 sivua	125 sivua
Nettopaino	13.14kg	18.1kg
Mitat L x S x K	495x450x200mm	495x450x170mm
Jännite	n/a	230 V 50 Hz vaihtovirta

Osien ja ohjainten sijainti

- ❶ Asiakirjojen erottaja
- ❷ Silppusäiliö (laitteen sivussa)
- ❸ Langan sulkijakahva
- ❹ Paperin kohdistuksen valitsin
- ❺ Lankasidontakanava
- ❻ Pikaopas
- ❼ Sähkökäyttöinen rei'ityspainike (vain malli W25E)
- ❽ Langan valitsin
- ❾ Virtakytkin (vain malli W25E)
- ❿ Lävistysreikä
- ⓫ Rei'ityskahva (vain malli W20)

CE Mallit W25E ovat standardin EN60950 ja CE mukaisia. Tekniset tiedot voivat muuttua ilman ennakkoilmoitusta.

Turvaohjeet



KÄYTTÄJIEN JA SIVULLISTEN TURVALLISUUS ON TÄRKEÄÄ ACCO BRANDS EUROPELLE. TÄSSÄ KÄYTTÖOPPAASSA JA TUOTTEESSA ON TÄRKEITÄ TURVALLISUUSHUOMAUTUKSIA. LUE NÄMÄ HUOMAUTUKSET HUOLELLISESTI.

- Tarkasta ennen rei'ittämisen aloittamista paperin enimmäismäärät laitteen etuosassa olevasta rei'ittämisoppaasta laitteen ylikuormittamisen välttämiseksi.
- PVC/PP-kansia rei'itettäessä suosittelemme, että laitat kannen kahden paperiarokin väliin.
- ÄLÄ rei'itä metallia, kuten nitojannastoja tai paperiliittimiä.
- Tyhjennä silppusäiliö säännöllisin väliajoin.
- Varmista, että laitetta käytetään tasaisella, vakaalla pinnalla.
- Älä koskaan nosta laitetta rei'ityskahvasta. Käytä aina koneen sivuilla olevia kädensijoja.
- VARO laittamasta sormia langansidontakanavaan.
- Sidontalaitte ei saa altistua lämpötila-/kosteusolosuhteille, jotka aiheuttavat kondensaatiota. Korkein sallittu ympäristön lämpötila n. 40 °C.

Turvaohjeet - W25E



- ÄLÄ peitä ilma- ja tuuletusaukkoja.
- ÄLÄ käytä sidontalaitetta, jos sähköjohto on vioittunut.
- ÄLÄ aseta sähköjohtoa sellaiseen paikkaan, missä se on tiellä. Varmista, ettei se pääse kosketuksiin kuumien pintojen, kuten johtojen tai lämpöpattereiden, kanssa. Tarkasta, ettei johto jää litistykseen tai puristuksiin.
- ÄLÄ käytä jatkojohtoa, paitsi jos se ole ehdottoman tarpeellista, ja varmista tällöin sen oikea virtaluokitus (10 A tai suurempi).
- ÄLÄ pidä sidontalaitetta kytkettynä virtalähteeseen, kun laitetta ei käytetä.
- ÄLÄ upota sidontalaitetta veteen tai muihin nesteisiin. Tästä on seurauksena SÄHKÖISKU.
- ÄLÄ yritä purkaa sidontalaitetta. Ota yhteys pätevään huoltohenkilöön.

Erikoishuomautus

Kiitämme teitä GBC-sidontalaitteen valinnasta. Tavoitteenamme on tuottaa hinnaltaan edullisia, mutta laadukkaita sidontalaitteita, joiden monet pitkälle kehitetyt ominaisuudet mahdollistavat loistavat sidontatulokset kerta toisensa jälkeen. Kehotamme teitä lukemaan tämän oppaan ennen kuin ryhdytte käyttämään laitetta ensimmäistä kertaa.

Purkaminen ja asettaminen

- Laite on käyttövalmis pakkauslaatikosta otettaessa. Säilytä laatikko, sillä voit tarvita sitä, jos kone pitää lähettää huoltoon.
- Rei'itysmekanismissa on suojaava kerros voiteluainetta, joka tarttuu paperiin. Puhdista se pois rei'ittämällä testipaperia ennen varsinaista rei'ittämistä.

Purkaminen ja asettaminen - W25E

- Kytke sidontalaitte virtalähteeseen oheisella virtajohdolla.
- Kytke laite päälle (ON) virtakytkimestä, joka sijaitsee koneen takaosassa, pistorasian vieressä.
- Odota, kun sidontalaitte käy läpi automaattisen tarkastustoimenpiteen ja kumpikin valo syttyy.
- Kun tarkastus on tehty, vihreä valo pysyy päällä.
- Sähköistä rei'ittämistä varten liitä jalkapolkimen johto koneen etuosassa sijaitsevaan pistokkeeseen.
- Sidontalaitte on nyt valmis käytettäväksi.



VAROITUS: Laite TÄYTYY maadoittaa.
Jos olet epävarma tästä, ota yhteys pätevään sähköasentajaan.

Huoltovaihtoehdot

- Jos haluat laajentaa takuusi valmistajan takuuajakaa pitemmäksi, ota yhteyttä ACCO Brands Europe vähittäismyynniliikkeeseen tietojen saamiseksi vaihtoehtoista.

Lankasidontaohjeet

Käytetään GBC 34 -silmukkalankaelementtien kanssa.

1. Langan asettaminen

- 1 Nosta kansi ja rei'ityskahva yläasentoon.
- 2 Aseta asiakirja kokonaan kannen päälle.
- 3 Tarkasta vaadittava lankakoko (mm) paperin paksuusoppaasta.
- 4 Mittaa lanka lankakoko-oppaan avulla.
- 5 Käännä langan valitsinta (laitteen sivussa), kunnes numero vastaa langan kokoa (5-14 mm).
- 6 Laite estää automaattisesti lankaa sulkeutumasta liikaa, ja se säätää marginaalin syvyyttä.

2. Paperin lajitteleminen

- 1 Kun käsittelet suuria asiakirjoja, käytä asiakirjojen erottajaa.
- 2 Työnnä erottaja asiakirjan sisään.
- 3 Kun nostat erottajan ylös, ensimmäinen paperipino on valmis vaivatonta rei'ittämistä varten.

3. Paperin koon asettaminen

- 1 Varmista aina manuaalisissa koneissa, että rei'ityskahva on yläasennossa ennen paperin kohdistamista.
- 2 Lataa ensimmäinen paperipino lävistysreikään.
- 3 Kohdista paperi koneen etuosassa olevan valitsimen avulla.

4. Paperin rei'ittäminen

Manuaalinen rei'ittäminen: Paina nostettua kahvaa, kunnes paperi on rei'itetty. Tue konetta nostaessasi kahvan yläasentoon.

Sähkökäyttöinen rei'ittäminen (in mallit W25E): Paina koneen oikeassa paneelissa olevaa rei'ityspainiketta.

Huomaa: Jos kone on ylikuormitettu eikä pysty suorittamaan rei'itystä, punainen valo syttyy palamaan. Sammuta punainen valo painamalla rei'ityspainiketta. Jos valo ei sammu, ota yhteys huoltopalveluun.

Turvatoimet



Turvakolo on asennettu käytettäväksi tunnettuja tuotemerkkejä edustavien turvakytkimien (kuten Kensington Microsaver) yhteydessä.

Takuu

Laitteella on normaalkäytössä kahden vuoden takuu ostopäivästä lukien sen toiminnan osalta. Tänä takuuaikana ACCO Brands Europe harkintansa mukaan joko korjaa tai vaihtaa viallisen laitteen veloituksetta. Takuu ei kata virheellisestä tai asiantomasta käytöstä aiheutuneita vikoja. Joudut esittämään ostotodistuksen. Jos laitetta

Rekisteröi tuote Internetissä osoitteessa www.accoeurope.com

5. Lankasidonta

- 1 Avaa koneen etuosassa oleva saranoitu suojus lankasidontakanavan saamiseksi esille.
- 2 Aseta lanka (avoim puoli ylöspäin) lankatuelle.
- 3 Syötä paperipino kerrallaan langalle, kunnes asiakirja on valmis.
- 4 Tue asiakirjaa ja lankaa, kun poistat niitä lankatuelta.
- 5 Työnnä asiakirja langan sulki-jaleukoihin (langan avoin puoli alaspäin).
- 6 Tue asiakirjaa ja sulje leuat painamalla laitteen sivulla olevaa kahvaa.

Sidontavihjeitä:

Langan selän piilottaminen:

- Lataa sisäisivut langalle ensin ja lisää muut sivut, kunnes kaikki sivut on ladattu.
- Lataa muovinen etukansi lankaelementille.
- Aseta takakansi lankaelementille viimeiseksi.
- On parasta sulkea lankaa ensin hieman, sitten tarkastaa ja sulkea lankaa hieman enemmän, kunnes lanka on sulkeutunut oikein.
- Ellei lanka sulkeudu kunnolla, tarkasta, että laite on asetettu oikealle lankakoolle.
- Löydät lisää vihjeitä ja vinkkejä Web-sivustoltamme osoitteesta: www.gbceurope.com

6. Huolto

Varmista, että silppusäiliö tyhjennetään säännöllisesti. Kone ei muuten ehkä tunnista ylikuormitusta.

Mallit W20:

Kun silppusäiliö on täynnä, silppu näkyy ikkunasta. Jatka sitomista säiliön tyhjentämisen jälkeen.

Mallit W25E:

Kun silppusäiliö on täynnä, laitteeseen syttyy keltainen valo. Jatka sitomista säiliön tyhjentämisen jälkeen.

Vianetsintä

- Tämän koneen käyttösuositus on 5 toimintaa minuutissa. Toiminnan enimmäisjakso on 30 min, jota on seurattava 30 min jäähdytys.
- Tähän koneeseen on asennettu ylikuumentumisenesto. Ääritilanteissa moottori voi ylikuumentua, jolloin turvatoiminto aktivoituu. Tämä ominaisuus estää rei'ittämistoiminnon käyttämisen, kunnes laite on viilentynyt riittävästi.
- Ylikuumentumisenesto nollautuu automaattisesti noin 15 minuutin kuluttua. Kone toimii sen jälkeen samalla tavalla kuin ylikuormittamisen jälkeen. (Katso vaihetta 4 alla.)

korjaa tai muuttaa muu kuin ACCO Brands European valtuuttama henkilö, takuu raukeaa. Tavoitteemme on varmistaa, että tuotteemme toimivat ohjeissa kuvatulla tavalla. Tämä takuu ei vaikuta lakisääteisiin oikeuksiin, joita kuluttajilla on eri maissa ja joiden alaisuudessa tavaroiden myynti tapahtuu.



Spesifikasjoner

	GBC W20 Wire Binder	GBC W25E Wire Binder
Driftsmodus	manual	elektrisk
Maks. innbindingsstørrelse	A4	A4
Hullavstand	3,1" (8.46mm)	3,1" (8.46mm)
Antall stanseslisser	34	34
Margbredde	fast	fast
Papir til stansing (80 g)	maks. 20	maks. 25
Stansing av plastfolier (0,2 mm)	maks. 3	maks. 3
Maks. ståspiraldiameter	14mm	14mm
Innbindingskapasitet	125 papirak	125 papirak
Nettvekt	13.14kg	18.1kg
Dimensjoner bxdxh	495x450x200mm	495x450x170mm
Spenning	n/a	230V 50Hz AC

Plassering av deler og kontroller

- ❶ Dokumentskiver
- ❷ Papiravfallsskuff (på siden av maskinen)
- ❸ Trådlukkehåndtak
- ❹ Papirsentreringsvelger
- ❺ Spiralinbindingskanal
- ❻ Hurtigveiledning
- ❼ Elektrisk stansknapp (kun for W25E)
- ❽ Spiralvelger
- ❾ PÅ-/AV-bryter (kun for W25E)
- ❿ Stanseslisser
- ⓫ Stanseshåndtak (kun for W20)

 W25E er godkjente i samsvar med EN60950 og CE standarder
 Rett til tekniske endringer uten forutgående varsel forbeholdes

Sikkerhetsinstruksjoner



ACCO BRANDS EUROPE TAR DIN OG ANDRES SIKKERHET PÅ ALVOR. DU FINNER VIKTIGE SIKKERHETSINSTRUKSJONER I DENNE BRUKSANVISNINGEN OG PÅ SELVE PRODUKTET. LES DISSE INSTRUKSJONENE NØYE.

- For å unngå overbelastning av maskinen, vennligst sjekk malen for maksimal stansing foran på din maskin før du setter i gang med stansingen.
- Når du stanser PVC-/PP-omslag, anbefaler vi at omslaget stanses med noen papirark på hver side.
- Sørg for IKKE å stanse metalldele, så som heftestifter eller binderser.
- Tøm avfallsskuffen med jevne mellomrom.
- Sørg for at maskinen brukes på et flatt og stabilt underlag.
- Maskinen må aldri løftes etter stanseshåndtaket. Bruk alltid håndgrepene som sitter på siden av maskinen.
- For å unngå fare for personskader, STIKK IKKE fingrene inn i spiralinbindingskanalen.
- Innbindingsmaskinen må ikke utsettes for temperatur-/fuktighetsforhold som kan føre til kondensasjon. Maksimum romtemperatur 40 °C

Sikkerhetsinstruksjoner - W25E



- IKKE BLOKKÉR luftinntakene og -uttakene.
- IKKE BRUK innbindingsmaskinen med en defekt strømkabel.
- IKKE SETT strømkabelen på et sted der man kan snuble over eller trekke i den. Sørg for at den ikke kommer i kontakt med varme overflater, så som rør eller radiatorer. Vær sikker på at kabelen ikke presses sammen eller klemmes.
- IKKE BRUK skjøteledning, med mindre dette er absolutt nødvendig, og i så tilfelle kun med egnet strømytelse (10A eller mer).
- IKKE LA innbindingsmaskinen være tilkoblet til nettet når den ikke er i bruk.
- IKKE DYPP innbindingsmaskinen i vann eller andre væsker. Dette fører til ELEKTRISK STØT.
- IKKE PRØV å demontere innbindingsmaskinen. Ta alltid kontakt med en dertil kvalifisert person.

Merknad

Takk for at du valgte en GBC innbindingsmaskin. Vårt mål er å lage innbindingsmaskiner av høy kvalitet til en rimelig pris og med mange avanserte funksjoner, slik at du kan får flotte resultater hver gang. Før du bruker maskinen for første gang, bør du bruke noen minutter på å lese gjennom denne veiledningen.

Utpakking og oppstilling

- Maskinen er klar til bruk når den er pakket ut av emballasjen. Oppbevar emballasjen i tilfelle du skal returnere maskinen for reparasjon.
- Stansemekanismen er beskyttet med et smøremiddellag som forurenser papiret. For du begynner med innbindingen, fjern dette laget ved å stanse kladdepapir helt til det er rent.

Utpakking og oppstilling - W25E

- Koble innbindingsmaskinen til strømmen med den medleverte strømkabelen.
- Sett PÅ ved å bruke PÅ-/AV-bryteren bak på innbindingsmaskinen like ved strøminntaket.
- Vent mens innbindingsmaskinen gjennomfører en automatisk kontrollprosess, begge LED'ene lyser.
- Når prosessen er avsluttet, forblir den grønne LED'en på.
- For bruk av fotpedalen til stanseprosessen, sett pedalkabelen inn i kontakten på maskinens forside.
- Nå er innbindingsmaskinen klar til bruk.



ADVARSEL: Denne maskinen MÅ jordes. Om du er i tvil, kontakt en kvalifisert elektriker.

Vedlikeholdsmuligheter

- Dersom du ønsker å utvide garantidekningen utover produsentens nevnte garantitid, vennligst ta kontakt med din lokale ACCO Brands Europe forhandler.



Veiledning for innbinding med stålspiral

Ved bruk av GBC 34 stålspiralenheter.

1. Innstille stålspiralen

- 1 Løft dekkelet og sett stansehåndtak i loddrett posisjon.
- 2 Plassér hele dokumentet slik at det hviler på dekkelet.
- 3 Kontroller den nødvendige stålspiralstørrelsen (mm) ved å bruke malen for papirtykkelsen.
- 4 Mål stålspiralen ved å bruke malen for stålspiralstørrelsen.
- 5 Vri på spiralsvelgeren (på siden av maskinen) til verdien tilsvarende spiralstørrelsen (5-14 mm).
- 6 Maskinen forhindrer automatisk spiralen fra å lukkes for mye og justerer dybden på marginen.

2. Papirsortering

- 1 For å håndtere store dokumenter, bruk dokumentskilleren.
- 2 Skyv skilleren inn i dokumentet.
- 3 Løft skilleren oppover for å eksponere den første papirstabelen som er klar for lettvinnt stansing.

3. Innstille papirstørrelsen

- 1 Ved bruk av manuelle maskiner, sørg alltid for at stansehåndtaket er i vertikal posisjon før du senterer papiret.
- 2 Sett den første papirstabelen inn i stanseslissen.
- 3 Sentrér papiret ved å bruke velgeren som finnes foran på maskinen.

4. Stanse papiret

For manuell stansing: Senk håndtaket ned helt til papiret er stanset, og støtt maskinen når du løfter håndtaket i vertikalposisjon.

For elektrisk stansing (Kun W25E): trykk "vertikal posisjon" på maskinens høyre panel.

Bemerk: Dersom maskinen overbelastes, eller ikke utfører en hel stansesyklus, lyser den røde LED. Trykk "stansknappen" for å slukke den røde LED. Dersom dette ikke fungerer, ring servicenummeret.

Sikkerhet



Maskinen er utstyrt med et sikkerhetsspor til bruk for sikkerhetsremmer av kjente merker, f.eks. Kensington Microsaver.

Garanti

Denne maskinen har to års garanti fra kjøpsdato ved normal bruk. Innenfor denne garantiperioden vil ACCO Brands Europe etter eget forgdottbefinnende enten reparere eller erstatte enheter med feil, vederlagsfritt. Feil som oppstår på grunn av feil bruk eller bruk til uegnede formål, dekkes ikke av garantien. Kjøpsbevis må fremlegges.

Registrer produktet online på www.accoeurope.com

5. Innbinding med stålspiralen

- 1 Åpne det hengslede dekkelet i maskinfronten for å avdekke spiralinnbindingskanalen.
- 2 Sett stålspiralelementet med den åpne siden oppover på trådstøttedelen.
- 3 Sett hver papirstabel oppå spiralråden, og gjenta helt til dokumentet er komplett.
- 4 Støtt dokumentet og spiraltråden når du fjerner dem fra trådstøttedelen.
- 5 Sett dokumentet på trådlukkeklommene (trådåpningsside nedover).
- 6 Støtt dokumentet, og trekk håndtaket på maskinens side nedover for å lukke klemmene.

Innbindersråd:

For å gjemme trådryggen:

- Sett først de innvendige arkene på spiraltråden først og gjenta til alle er på plass.
- Sett forsidens plastomslag på stålspiralelementet.
- Sist setter du bakomslaget på stålspiralelementet.
- Det er best å lukke spiralråden litt, kontrollere om dette passer, og lukke spiraltråden enda litt helt til du er fornøyd med stålspirallukkingen.
- Dersom spiraltråden ikke lukker korrekt, kontrollér at maskinen er innstilt i henhold til den riktige trådstørrelsen.
- For flere tips, vennligst besøk vår Internettside: www.gbceurope.com

6. Vedlikehold

Vennligst sørg for at papiravfallsskuffen tømmes regelmessig. Dette kan forhindre at maskinen overbelastes.

W20:

Når papiravfallsskuffen er full, ser du papiravfallet i det gjennomskjete vinduet. Tøm skuffens innhold for å fortsette med innbindingen.

W25E:

Når papiravfallsskuffen er full, tennes en gul LED. Tøm skuffens innhold for å fortsette med innbindingen.

Problemløsning

- Denne maskinen har en anbefalt driftssyklus på 5 omganger pr. minutt, ved maksimalt 30 minutter påslått tilstand / 30 minutter avslått tilstand.
- Denne maskinen er utstyrt med et varmeoverlastvern. Ved ekstreme forhold kan motoren bli for varm slik at overlastvernet aktiveres. Denne funksjonen avbryter maskinens stansesyklus helt til motoren er tilstrekkelig nedkjølet.
- Varmeoverlastbryteren foretar en automatisk tilbakestilling etter ca. 15 minutter. Maskinen kommer til å kjøre som om den hadde vært utsatt for overbelastning (se skritt 4 nedenfor).

Hvis personer som ikke er autorisert av ACCO Brands Europe, foretar reparasjoner eller modifikasjoner på maskinen, gjøres garantien ugyldig. Det er vårt mål å sørge for at våre produkter er i overensstemmelse med de angitte spesifikasjonene. Denne garantien påvirker ikke forbrukerens juridiske rettigheter i henhold til nasjonal lovgivning for salg av varer.



Specifikationer

	GBC W20 Wire Binder	GBC W25E Wire Binder
Funktionssätt	manuell	elektrisk
Max. bindingsstorlek	A4	A4
Lutningsgrad, hål	3,1" (8,46mm)	3,1" (8,46mm)
Antal hålurtag	34	34
Marginaldjup	Fast	Fast
Stanspapper (80 g)	max. 20	max. 25
Stans-plastfolie (0,2 mm)	max. 3	max. 3
Max. tråddiameter	14mm	14mm
Bindningskapacitet	125 ark	125 ark
Nettovikt	13,14kg	18,1kg
Mått BxDxH	495x450x200mm	495x450x170mm
Spänning	n/a	230V 50Hz AC

Placering av delar och kontroller

- ❶ Dokumentseparator
- ❷ Bricka för pappersklipp (på maskinens sida)
- ❸ Trådstängningshandtag
- ❹ Papperscenteringsratt
- ❺ Trådbindningskanal
- ❻ Snabbguide
- ❼ Knapp för elektrisk stansning (endast W25E)
- ❽ Trådväljare
- ❾ Strömbrytare (endast W25E)
- ❿ Stansöppning
- ⓫ Stanshandtag (endast W20)

CE W25E är godkända enligt EN60950 och CE-standarderna. De tekniska specifikationerna kan ändras utan föregående meddelande.

Säkerhetsinstruktioner



DIN SÄKERHET LIKAVÄL SOM ANDRAS ÄR EN BETYDELSEFULL ANGELÄGENHET FÖR ACCO BRANDS EUROPE. I DENNA ANVÄNDARHANDBOK OCH PÅ SJÄLVA ENHETEN FINNS VIKTIGA SÄKERHETS FÖRESKRIFTER. LÄS NOGGRANT IGENOM DESSA FÖRESKRIFTER.

- För att undvika att överbelasta maskinen, bör du före varje stansning kontrollera att du inte överskrider den maximala kapaciteten som står på maskinens framsida.
- Vid stansning av PVC-pärmar rekommenderar vi att pärmarna stansas med ett papper på vardera sida.
- Stansa INTE metallföremål som häftklamrar eller gem.
- Töm brickan för pappersklipp regelbundet.
- Se till att maskinen används på en plan och stabil yta.
- Lyft aldrig maskinen i stanshandtaget. Använd alltid handtagen som sitter på maskinens sidor.
- För att undvika skador får du INTE stoppa in fingrarna i trådbindningskanalen.
- Bindningsmaskinen ska inte utsättas för sådana temperatur-/fuktighetsnivåer som orsakar kondens. Max. omgivande temperatur ~ 40 ° C

Säkerhetsinstruktioner - W25E



- Täck INTE för ventilationshålen.
- Använd INTE bindningsmaskinen om strömsladden (som är ansluten till vägguttaget) är skadad.
- Placera INTE strömsladden så att någon kan snubbla på den eller råka dra i den. Se till att den inte kommer i kontakt med heta ytor som exempelvis rör eller värmeelement. Se till att sladden inte kläms.
- Använd INTE skarvsladd om det inte är absolut nödvändigt och använd i så fall en skarvsladd med lämplig märkström (10 A eller mer).
- Låt INTE bindningsmaskinen vara ansluten till vägguttaget när den inte används.
- Sänk INTE ner bindningsmaskinen i vatten eller andra vätskor. Om man gör det finns risk för ELSTÖTAR.
- Försök INTE ta isär bindningsmaskinen. Kontakta alltid en behörig person för reparationsarbete.

Speciell märka

Tack för att du valde en GBC värmebindare. Vår målsättning är att tillverka bindnings-maskiner av hög kvalitet till överkomligt pris med många avancerade funktioner som ger dig utmärkt resultat varje gång. Innan du använder maskinen för första gången ber vi dig sätta av några minuter till att läsa genom denna bruksanvisning.

Packa upp och göra i ordning

- Din maskin är klar att använda när den har tagits ut ur emballaget. Spara emballaget ifall du måste returnera maskinen för reparationer.
- Stansmekanismen är täckt med en skyddsfilm eller ett smörjmedel som kan lämna märken på pappret. Du slipper detta problem genom att stansa i skräppapper tills stansningen blir ren innan du påbörjar bindningen.

Packa upp och göra i ordning - W25E

- Anslut bindningsmaskinen till vägguttaget med den medföljande strömsladden.
- Sätt på bindningsmaskinen med hjälp av strömbrytaren (ON/OFF) på maskinens baksida vid ingången för strömsladden.
- Vänta medan bindningsmaskinen går igenom en automatisk kontroll. Båda lysdioderna tänds.
- När kontrollen är klar fortsätter den gröna lysdioden att lysa.
- För användning av fotpedalen vid stansningscykeln, anslut fotpedalskabeln till uttaget på maskinens framsida.
- Bindningsmaskinen är klar att använda.



VARNING: Denna apparat MÅSTE jordas. Om du är osäker, kontakta en behörig elektriker.

Underhållsalternativ

- Var vänlig kontakta din ACCO Brands Europe-återförsäljare för alternativ om du önskar förlänga din garanti utöver den av tillverkaren angivna garantiperioden.

Instruktioner för trådbindning

För användning med slingtrådselement GBC 34.

1. Ställa in tråden

- 1 Lyft locket och stanshandtaget till upprätt läge.
- 2 Placera hela dokumentet så att det vilar på locket.
- 3 Kontrollera trådstorleken (mm) som behövs med hjälp av guiden för papperstjocklek.
- 4 Mät tråden med hjälp av guiden för trådstorlek.
- 5 Vrid trådväljaren (placerad på maskinens sida) tills värdet motsvarar din trådstorlek (5 mm-14 mm).
- 6 Maskinen förhindrar automatiskt tråden från att överstängas och marginaldjupet justeras.

2. Sortera papper

- 1 För att hantera stora dokument kan dokumentseparatorn användas.
- 2 Tryck in separatorn i dokumentet.
- 3 Lyft separatorn uppåt för att lyfta upp den första pappersbunten som är klar för stansning.

3. Ställa in pappersstorlek

- 1 På manuella maskiner ska man alltid se till att stanshandtaget är i upprätt läge innan pappret centreras.
- 2 Sätt i den första pappersbunten i stansöppningen.
- 3 Centraera pappret med ratten som sitter längst fram på maskinen.

4. Stansa pappret

För manuell stansning: Tryck ner det uppfällda handtaget tills pappret stansas och håll fast maskinen när du lyfter handtaget till upprätt läge igen.

För elektrisk stansning (Endast W25E): Tryck på stansknappen som sitter på maskinens högra panel.

Obs: Om maskinen är överbelastad och inte kan fullfölja stanscykeln tänds den röda lysdioden. Tryck på stansknappen för att släcka den röda lysdioden. Kontakta kundtjänst om detta inte fungerar.

Säkerhet



Denna bindare är försedd med en s k "Kensington-slot" dvs ett låshål anpassat för vajerlås, som t ex originallåset MicroSaver från Kensington.

Garanti

Denna produkt har två års garanti från inköpsdatum vid normal användning. Inom denna garantiperiod reparerar eller ersätter ACCO Brands Europe efter eget gottfinnande en defekt maskin utan extra kostnad. Garantin gäller inte för fel som uppstått på grund av felaktig användning eller användning av utrustningen till uppgifter den inte är

Registrera produkten online på www.accoeuropa.com

5. Trådbindning

- 1 Öppna det nedfällbara skyddet på maskinens framsida för att komma åt trådbindningskanalen.
- 2 Placera tråden (med öppna sidan upp) på trådstödet.
- 3 Lägg alla pappersbuntarna på tråden tills dokumentet är komplett.
- 4 Stöd dokumentet och tråden när du tar bort dokumentet från trådstödet.
- 5 För in dokumentet i trådstängningsbackarna (med trådens öppning nedåt).
- 6 Håll in dokumentet och dra ner handtaget på maskinens sida för att stänga backarna.

Tips vid bindning:

För att gömma trådens rygg.

- Lägg först de invändiga arken på den öppna tråden och upprepa tills alla ark har lagts på plats.
- Lägg frontbladet i PVC på trådelementet.
- Lägg sist baksidan på trådelementet.
- Det är bäst att först stänga tråden lite grann, sedan kontrollera resultatet och därefter stänga tråden lite till tills du är nöjd med trådstängningen.
- Om tråden inte stängs ordentligt, kontrollera att maskinen har ställts in på korrekt trådstorlek.
- För ytterligare tips och information, besök vår webbplats: www.gbceurope.com

6. Underhåll

Se till att brickan för pappersklipp töms regelbundet. Det förhindrar att maskinen bli överbelastad.

W20:

När brickan för pappersklipp är full ser du att det genomskinliga fönstret är fullt av klipp. Töm brickans innehåll för att kunna fortsätta bindningen.

W25E:

När brickan för pappersklipp är full tänds en gul lysdiod. Töm brickans innehåll för att kunna fortsätta bindningen.

Felsökning

- Denna maskin har en rekommenderad arbetscykel på 5 moment per minut, upp till ett maximum på 30 minuter.
- Maskinen är utrustad med ett skydd mot överbelastningsvärme. Under extrema förhållanden kan motorn bli överhettad vilket aktiverar skyddet. Detta skydd hindrar maskinen från att stansa till dess att den har svalnat tillräckligt.
- Brytaren för överbelastningsvärme återställs automatiskt efter ungefär 15 minuter. Maskinen är då i samma läge som om den hade överbelastats (se steg 4 nedan).

avsedd för. Kvitto med inköpsdatum måste uppvisas. Om reparationer eller ändringar utförts av personer som inte är auktoriserade av ACCO Brands Europe gäller inte garantin. Vår målsättning är att se till att våra produkter uppfyller angivna specifikationer. Denna garanti påverkar inte de rättigheter du har som konsument enligt lagen.



Specyfikacje

	GBC W20 Wire Binder	GBC W25E Wire Binder
Tryb pracy	ręczny	elektryczny
Maksymalny format oprawianych dokumentów	A4	A4
Odstęp pomiędzy dziurkami	3.1" (8.46mm)	3.1" (8.46mm)
Liczba dziurek	34	34
Głębokość marginesu	Staył	Staył
Dziurkowany papier (80 g/m ²)	max. 20	max. 25
Dziurkowane folie plastikowe PCV (0,2 mm)	max. 3	max. 3
Maksymalna średnica grzbietu drutowego	14mm	14mm
Maks. objętość oprawianych dokumentów	125 kartek	125 kartek
Waga netto	13.14kg	18.1kg
Wymiary [Szer. x Głęb. x Wys.]	495x450x200mm	495x450x170mm
Napięcie	n/a	230V 50Hz (AC)

Położenie części i regulatorów

- ❶ Separator dokumentu
- ❷ Pojemnik na ścinki (z boku urządzenia)
- ❸ Dźwignia do zaciskania grzbietów drutowych
- ❹ Pokrętko do wyśrodkowywania papieru
- ❺ Kanał oprawy drutowej
- ❻ Instrukcja szybkiego uruchomienia
- ❼ Przycisk dziurkowania elektrycznego (tylko model W25E)
- ❽ Selektor drutu
- ❾ Włącznik (tylko model W25E)
- ❿ Szczelina dziurkowania
- ⓫ Dźwignia do dziurkowania (tylko model W20)

 Model W25E spełnia wymagania norm EN60950 i CE. Dane techniczne mogą ulec modyfikacji bez powiadomienia.

Ważne informacje dotyczące bezpieczeństwa



BEZPIECZEŃSTWO, ZARÓWNO TWOJE JAK I INNYCH OSÓB, JEST DLA FIRMY ACCO BRANDS EUROPE BARDZO ISTOTNE. W NINIEJSZEJ INSTRUKCJI OBSŁUGI, JAK I NA SAMYM URZĄDZENIU, UMIESZCZONE SĄ WAŻNE INFORMACJE DOTYCZĄCE BEZPIECZEŃSTWA. PROSIMY O ICH UWAGNE PRZECZYTANIE.

- Aby nie dopuścić do przecięcia urządzenia, przed rozpoczęciem dziurkowania należy zapoznać się z informacjami o maksymalnej dopuszczalnej liczbie dziurkowanych kartek, zamieszczonymi z przodu bindownicy.
- Podczas dziurkowania okładek z polichlorku winylu lub polipropylenu zaleca się obłożyć dziurkowaną okładkę z obydwu stron kilkoma arkuszami papieru.
- NIE dziurkować metalowych przedmiotów, takich jak zszywki lub spinacze do papieru.
- Regularnie opróżniaj pojemnik na ścinki.
- Bindownicę należy eksploatować na płaskiej, stabilnej powierzchni.
- Nigdy nie podnosić urządzenia za dźwignię do dziurkowania. Zawsze korzystać w tym celu z uchwytów znajdujących się z boku bindownicy.
- Aby nie dopuścić do ryzyka obrażeń fizycznych, NIE NALEŻY wkładać palców do kanału oprawy drutowej.
- Bindownicę należy chronić przed warunkami temperatury/wilgotności, które mogłyby powodować występowanie kondensacji. Maksymalna temperatura otoczenia ok. 40°C

Ważne informacje dotyczące bezpieczeństwa - W25E



- NIE blokować wlotowych i wylotowych otworów wentylacyjnych.
- NIE używać bindownicy, jeśli przewód zasilający (kabel sieciowy) jest uszkodzony.
- NIE umieszczać przewodu zasilającego w miejscu, w którym ktoś mógłby się o niego potknąć lub pociągnąć. Upewnij się, że przewód nie ma kontaktu z gorącymi powierzchniami, takimi jak rury lub kaloryfery. Przewód nie może być przyściśnięty ani przynięciony.
- NIE używać przedłużacza, chyba że jest on absolutnie konieczny. W takim przypadku należy zastosować wyłącznie przedłużacz o odpowiednich parametrach prądu znamionowego (10 A lub wyższy).
- NIE pozostawiać bindownicy podłączonej do źródła zasilania elektrycznego, jeśli nie jest aktualnie używana.
- NIE zanurzać bindownicy w wodzie ani w innych cieczach. Niezastosowanie się do tego zalecenia doprowadziłoby do PORAŻENIA PRĄDEM ELEKTRYCZNYM.
- NIE podejmować prób demontażu bindownicy. Zawsze skonsultować się z wykwalifikowanym specjalistą.

Uwaga specjalna

Dziękujemy za wybranie bindownicy marki GBC. Naszym celem jest produkowanie wysokiej jakości urządzeń po przystępnych cenach, posiadających wiele zaawansowanych funkcji, umożliwiających każdorazowo osiągnięcie doskonałych rezultatów. Przed rozpoczęciem pracy, prosimy o poświęcenie kilku minut na przeczytanie niniejszej instrukcji obsługi.

Rozpakowanie i instalacja

- Urządzenie jest gotowe do użycia po wyjęciu z pudełka. Zachować oryginalne opakowanie na wypadek konieczności zwrócenia urządzenia do naprawy.
- Mechanizm dziurkujący jest pokryty warstwą ochronną smaru, który pozostawi ślady na papierze. Przed przystąpieniem do bindowania oczyścić mechanizm, dziurkując niepotrzebne kartki papieru, aż nie będzie pozostawał żadnych śladów.

Rozpakowanie i instalacja - W25E

- Podłączyć bindownicę do źródła zasilania za pomocą dostarczonego przewodu zasilającego.
- Włączyć bindownicę za pomocą włącznika znajdującego się z tyłu bindownicy przy gnieździe zasilania.
- Odczekać, aż bindownica wykona automatyczną procedurę kontrolną, podczas której zaświeci się obydwie diody LED.
- Po zakończeniu procedury kontrolnej będzie się świecić zielona dioda LED.
- Aby uruchomić obsługę cyklu dziurkowania pedałem, należy podłączyć jego kabel do gniazda z przodu urządzenia.
- Bindownica jest gotowa do pracy.



OSTRZEŻENIE: Niniejsze urządzenie WYMAGA uziemienia. W razie jakichkolwiek wątpliwości należy skontaktować się z wykwalifikowanym elektrykiem.

Opcje konserwacji

- Jeśli chciałbyś rozszerzyć zakres gwarancji poza okres gwarancji określony przez producenta, prosimy o skontaktowanie się z miejscowym dealerem firmy ACCO Brands Europe w celu omówienia możliwych opcji serwisowych.

Instrukcje - oprawa drutowa

Do stosowania ze spiralnymi wkładami drutowymi GBC 34.

1. Dobór grzbietu drutowego

1. Umieść pokrywę i dźwignię do dziurkowania w położenie pionowe.
2. Umieścić cały dokument, tak aby spoczął na pokrywie.
3. Określić rozmiar wymaganego grzbietu drutowego (mm) przy użyciu wskaźnika grubości papieru.
4. Zmierzyć grzbiet drutowy za pomocą wskaźnika rozmiaru grzbietu drutowego.
5. Przekręcaj selektor drutu (znajdujący się boku maszyny), aż umer będzie zgodny z rozmiarem drutu (5-14 mm).
6. Maszyna posiada funkcję uniemożliwiającą admiernie zamknięcie drutu i automatycznie dobiera szerokość marginesu.

2. Sortowanie papieru

1. W celu oprawienia dużych dokumentów należy skorzystać z separatora dokumentu.
2. Wsunąć separator do dokumentu.
3. Umieścić separator ku górze, aby odsłonić pierwszy plik papieru gotowy do wygodnego dziurkowania.

3. Ustawienie rozmiaru papieru

1. W ręcznych bindownicach należy zawsze przesunąć dźwignię do dziurkowania w położenie pionowe przed wyśrodkowaniem papieru.
2. Załadować pierwszy plik papieru do szczeliny dziurkowania.
3. Wyśrodkować papier przy użyciu pokrętła znajdującego się z przodu bindownicy.

4. Dziurkowanie papieru

Dziurkowanie ręczne: Opuszczyć uniesioną dźwignię, aż do przedziurkowania papieru, a następnie przytrzymać bindownicę przy podnoszeniu dźwigni do położenia pionowego.

Dziurkowanie elektryczne (tylko modele W25E): Naciśnięcie przycisk dziurkowania znajdujący się na prawym panelu bindownicy.

Uwaga: Jeśli bindownica jest przeciążona i nie zakończy cyklu dziurkowania, zaświeci się czerwona dioda LED. Naciśnięcie 'przycisk dziurkowania', aby anulować świecenie czerwonej.

Zabezpieczenie przed kradzieżą

Bindownica jest wyposażona w szczelną zabezpieczającą przeznaczoną do stosowania z wiodącymi markami linek zabezpieczających przed kradzieżą, np. Kensington Microsaver.

Gwarancja

Urządzenie objęte jest dwuletnią gwarancją eksploatacyjną. Okres gwarancyjny liczy się od daty zakupu. W okresie gwarancyjnym producent (ACCO Brands Europe) zobowiązuje się za darmo naprawić lub wymienić uszkodzone urządzenie. Gwarancja nie obejmuje uszkodzeń spowodowanych nieprawidłowym użytkowaniem bindownicy lub wykorzystywaniem jej do celów, do których nie jest przeznaczona. Aby skorzystać z gwarancji należy

Prosimy o zarejestrowanie produktu na stronie internetowej www.accoeuropa.com

5. Oprawa drutowa

1. Otworzyć pokrywę zawiasową z przodu bindownicy, aby odsłonić kanał oprawy drutowej.
2. Umieścić grzbiet drutowy (otwartą stroną zwróconą ku górze) w zespolu przytrzymywania grzbietu drutowego.
3. Umieścić wszystkie pliki papieru na grzbiecie drutowym, aż do wprowadzenia całego dokumentu.
4. Przytrzymać dokument i grzbiet drutowy przy zdejmowaniu z zespolu przytrzymywania grzbietu drutowego.
5. Wsunąć dokument w szczęki zaciskające grzbiet drutowy (otwarcie grzbietu drutowego skierowane ku dołowi).
6. Przytrzymać dokument i przesunąć w dół dźwignię z boku bindownicy, aby zacisnąć szczęki.

Wskazówki dotyczące bindowania:

Ukrycie linii połączenia grzbietu drutowego:

- Załadować najpierw na grzbiet drutowy wewnętrzne kartki, aż do załadowania wszystkich stron.
- Załadować przednią okładkę PCV na element drutowy.
- Na koniec załadować tylną okładkę na element drutowy.
- Najlepiej lekko zacisnąć grzbiet drutowy, sprawdzić, a następnie zacisnąć grzbiet drutowy nieco silniej, aż do uzyskania zadowalającego zaciśnięcia.
- Jeśli grzbiet drutowy nie zostanie prawidłowo zaciśnięty, sprawdzić, czy bindownica została ustawiona na właściwy rozmiar grzbietu drutowego.
- Dodatkowo wskazówki i porady można znaleźć na naszej stronie internetowej: www.gbceurope.com

6. Konserwacja

Należy regularnie opróżniać pojemnik na ścinki. W ten sposób można zapobiec przeladowaniu bindownicy.

W20:

Gdy pojemnik na ścinki się zapelni, przezroczyste okienko będzie całkowicie wypelnione ścinkami. Opróżnić zawartość pojemnika, aby kontynuować bindowanie.

W25E:

Gdy pojemnik na ścinki się zapelni, zaświeci się żółta dioda LED. Opróżnić zawartość pojemnika, aby kontynuować bindowanie.

Wykrywanie i rozwiązywanie problemów technicznych

- Zaleca się eksploatację urządzenia w cyklu roboczym 5 operacji na minutę, przez maksymalnie 30 minut pracy / 30 minut przerwy.
- Bindownica jest wyposażona w funkcję zabezpieczenia przed przeciążeniem termicznym. W skrajnej sytuacji silnik może się przegrzać, powodując uaktywnienie zabezpieczenia. Zabezpieczenie uniemożliwi dziurkowanie kartek przez urządzenie do chwili, aż dostatecznie ostygnie.
- Zabezpieczenie przed przeciążeniem termicznym automatycznie wyzeruje się po około 15 minutach. Następnie urządzenie będzie pracować tak, jakby było przeciążone (patrz pkt. 4 poniżej).

przedstawić dowód zakupu. Dokonanie napraw i modyfikacji urządzenia przez osoby nie upoważnione do tego przez firmę ACCO Brands Europe powoduje unieważnienie gwarancji. Chcemy, aby nasze produkty działały zgodnie ze specyfikacją. Niniejsza gwarancja nie narusza praw konsumentów wynikających z przepisów obowiązujących w danym kraju i dotyczących warunków sprzedaży towarów.



Specifikace

	GBC W20 Wire Binder	GBC W25E Wire Binder
Provozní režim	ruční	elektrický
Maximální šířka vazb	A4	A4
Rozteč otvorů	3.1" (8.46mm)	3.1" (8.46mm)
Počet děrovacích otvorů	34	34
Šířka okraje	fixních	fixních
Děrování papíru (80 gsm)	max. 20	max. 25
Děrování plastových PVC fólií (0,2 mm)	max. 3	max. 3
Max. průměr drátěného hřbetu	14mm	14mm
Kapacita vazby	125 listů	125 listů
Čistá hmotnost	13.14kg	18.1kg
Rozměry ŠxHxV	495x450x200mm	495x450x170mm
Napájecí napětí	n/a	střídavé, 230 V 50Hz

Umístění součástí a ovládacích prvků

- 1 Oddělovač dokumentu
- 2 Zásobník na papírové odřezky (umístěný na boku přístroje)
- 3 Páka pro uzavírání drátěného hřbetu
- 4 Kolečko na vystředění papíru
- 5 Prostor pro drátěný hřbet
- 6 Stručné pokyny pro začátek
- 7 Tlačítko elektrického děrování (pouze W25E)
- 8 Volič drátu
- 9 Spínač On/Off (pouze W25E)
- 10 Děrovací otvor
- 11 Děrovací páka (pouze W20)

Přístroje W25E splňují normu EN60950 a normy CE. Technické údaje mohou být změněny bez upozornění.

Důležité bezpečnostní pokyny



VAŠE BEZPEČNOST I BEZPEČNOST OSTATNÍCH OSOB JE PRO ACCO BRANDS EUROPE DŮLEŽITÁ. V TÉTO PŘÍRUČCE A NA PŘÍSTROJÍCH JSOU DŮLEŽITÉ BEZPEČNOSTNÍ POKYNY. ČTĚTE TYTO POKYNY POZORNĚ.

- Před použitím kroužkového vazače zjistěte maximální kapacitu děrování. Tato informace je uvedena na přední straně přístroje. Nikdy jej nevystavujte nadměrné zátěži.
- Při děrování desek z PVC / PP doporučujeme zakrýt zpracovávané desky z obou stran kusem papíru.
- NIKDY NEDĚRUJTE papíry s kovovými předměty, například se svorkami nebo sponkami.
- Pravidelně vyprazdňujte zásobník na odřezky.
- Před použitím vazač postavte na pevnou a rovnou podložku.
- Přístroj nikdy nezdvíhejte za děrovací páku. Držte jej vždy pouze za boční úchyty.
- Nevystavujte se nebezpečí zranění a NIKDY nevkládejte prsty do prostoru pro vázací hřbet.
- Vazač nesmí být vystaven teplotám nebo vlhkostem, které by mohly způsobit kondenzaci. Maximální teplota okolí je ~ 40 °C

Důležité bezpečnostní pokyny - W25E



- NEZAKRÝVEJTE vzduchové otvory.
- NIKDY NEPOUŽÍVEJTE přístroj s poškozeným napájecím kabelem.
- Přístroj zapojte tak, aby NEMOHLO dojít k zakopnutí o kabel nebo jeho vytržení ze zásuvky. Napájecí kabel veďte mimo dosah horkých předmětů, například potrubí topení nebo radiátorů. Dbejte, aby nedošlo k jeho skřípnutí.
- Pokud možno NEPOUŽÍVEJTE prodlužovací napájecí kabel. Je-li to nezbytně nutné, použijte kabel s povoleným proudovým zatížením 10 A a více.
- Pokud vazač nepoužíváte, ODPOJTE JEJ od zdroje elektrického proudu.
- Přístroj NIKDY neponořujte do vody ani jiných kapalin. Vystavili byste se tím NEBEZPEČÍ ÚRAZU ELEKTRICKÝM PROUDEM.
- Přístroj NIKDY nerozebírejte. Případné opravy vždy konzultujte s kvalifikovaným technikem.

Zvláštní oznámení

Děkujeme vám, že jste si vybrali vázačku značky GBC. Za přístupné ceny se snažíme nabízet kvalitní vázačky, jejichž užitečné vlastnosti vám zaručí dosažení konzistentně výborných výsledků. Než vázačku poprvé použijete, přečtěte si laskavě pečlivě tuto příručku.

Příprava kroužkového vazače

- Kroužkový vazač je po vyjmutí z obalu připraven k použití. Pro případnou reklamaci či opravu si ponechte původní obal.
- Děrovací mechanismus je ošetřen ochranným filmem z kterým papír špiní. Před prvním použitím přístroje proděrujte několik listů odpadního papíru, dokud nepřestane špin.

Příprava kroužkového vazače - W25E

- Napájecí kabel přístroje připojte k elektrickému napájení.
- Spínačem ON/OFF na zadní straně vedle zástrčky elektrického napájení zapněte přístroj (ON).
- Vyčkejte, než přístroj provede automatickou kontrolu - svítí obě LED diody.
- Po dokončení kontroly zůstane svítit zelená LED dioda.
- Chcete-li ovládat děrování nožním pedálem, zapojte kabel pedálu do konektoru na přední straně stroje.
- Kroužkový vazač je připraven k použití.



DŮLEŽITÉ UPOZORNĚNÍ: Toto elektrické zařízení MUSÍ být uzemněno. Máte-li pochybnosti, obraťte se na kvalifikovaného elektrikáře.

Prodloužení záruční lhůty

- Přejete-li si prodloužit záruční lhůtu po době stanovené výrobcem, obraťte se laskavě na svou místní prodejnu značky ACCO Brands Europe a poradte se o dalších možnostech.

Použití drátěné vazby

Použití drátěného hřebtu GBC s 34 oky.

1. Příprava vázacího hřebtu

- 1 Zvedněte kryt a děrovací páku do svislé polohy.
- 2 Položte dokument tak, aby se opíral o kryt.
- 3 Podle šířky dokumentu vyberte vhodnou velikost hřebtu (mm).
- 4 Přiložte hřebet k nákresu a zkontrolujte, zda jste vybrali správnou velikost.
- 5 Otáčejte voličem drátu (umístěným na boku stroje), až bude číslo odpovídat rozměru drátu (5-14 mm).
- 6 Stroj automaticky zabrání přílišnému uzavření drátu a nastaví hloubku okraje.

2. Příprava dokumentu

- 1 Větší dokumenty rozdělte oddělovačem.
- 2 Oddělovač zasuňte do dokumentu.
- 3 Posuňte jej nahoru a oddělte první část dokumentu, kterou nyní můžete děrovat.

3. Nastavení velikosti papíru

- 1 U přístrojů s ručním děrováním rovnejte papír vždy s děrovací pákou ve svislé poloze.
- 2 Do děrovacího otvoru vložte první část dokumentu.
- 3 Kolečkem na přední straně přístroje posuňte papír na střed.

4. Děrování papíru

Ruční děrování: Stlačením rukojeti proděrujte papíry. Při zdvihání rukojeti do horní polohy přístroj přidržte.

Elektrické děrování (ze W25E): Stiskněte děrovací tlačítko umístěné na pravé straně přístroje.

Upozornění: Pokud dojde k přetížení přístroje a papír se nepodaří proděrovat, rozsvítí se LED dioda. Červenou diodu zhasněte opětovným stisknutím děrovacího tlačítka. Pokud to nepomůže, obraťte se na servisní linku.

Zabezpečení



Přístroj je vybaven se slotem pro fyzické zajištění příslušnými zařízeními předních výrobců, například Kensington Microsaver.

Záruka

Na provoz tohoto přístroje platí při běžném použití 2-letá záruka ode dne nákupu. Během záruční doby firma ACCO Brands Europe podle své vlastní úvahy vadný přístroj bezplatně opraví nebo vymění. Na závady způsobené zneužitím a použitím pro nevhodné účely se záruka nevztahuje. V každém případě je nutno předložit nákupní lístek. Opravy a změny přístroje, provedené osobou, jež k

Tento výrobek si můžete zaregistrovat online na www.accoeuropa.com

5. Drátěná vazba

- 1 Vyklopte kryt prostoru pro drátěný hřebet na přední straně přístroje.
- 2 Drátěný hřebet nasadte na držák otevřenou stranou nahoru.
- 3 Celý dokument po jednotlivých částech nasadte na rozevřený hřebet.
- 4 Při vyjímání přidržte dokument a hřebet u sebe.
- 5 Dokument zasuňte do uzavíracích čelistí (hřebet rozevřenou stranou dolů).
- 6 Přidržte dokument a stlačením páky na levé straně přístroje uzavřete hřebet.

Tipy pro vazbu:

Skrytí spoje drátěného hřebtu:

- Nejprve na hřebet nasadte postupně všechny listy dokumentu.
- Poté nasadte přední desky z PVC.
- Nakonec nasadte zadní desky.
- Nejprve drátěný hřebet stiskněte pouze slabě, zkontrolujte vazbu a poté jej stiskněte znovu, dokud nejste s vazbou spokojeni.
- Pokud se drátěný hřebet správně neuzavře, zkontrolujte, zda byla nastavena správná velikost hřebtu.
- Další rady a tipy najdete na našich internetových stránkách: www.gbceurope.com

6. Údržba

Pravidelně vyprazdňujte zásuvku na papírové odězky. Přeplněná zásuvka by mohla způsobit přetížení přístroje.

W20:

Je-li zásobník plný, průhled bude zaplněn papírovými odězkami. Vyprázdněte jej. Poté můžete pokračovat v děrování.

W25E:

Je-li zásobník na papírové odězky plný, rozsvítí se LED dioda. Vyprázdněte jej. Poté můžete pokračovat v děrování.

Odstraňování závad

- Doporučený pracovní cyklus přístroje je 5 operací za minutu po dobu maximálně 30 minut s 30minutovými přestávkami.
- Stroj je vybaven tepelnou pojistkou proti nadměrnému zatížení. Za mimořádných okolností může dojít k přehřátí motoru a v takovém případě se aktivuje tento ochranný prvek. Dokud se teplota nesníží na bezpečnou hodnotu, přístroj blokuje funkci děrování.
- Tepelná pojistka se automaticky vypne přibližně po 15 minutách. Poté lze přístroj nadále používat obvyklým způsobem (viz níže, krok 4).

tomu není oprávněna firmou ACCO Brands Europe, platnost záruky zruší. Snažíme se zajistit, aby naše výrobky fungovaly v souladu s uvedenými technickými údaji. Touto zárukou nejsou ovlivněna zákonná práva vztahující se na prodej zboží, která spotřebitelům přísluší podle příslušných státních zákonů.



Technikai paraméterek

	GBC W20 Wire Binder	GBC W25E Wire Binder
Üzem mód	kézi	elektromos
Max. kötési méret	A4	A4
Lyukméret	3.1" (8.46mm)	3.1" (8.46mm)
Lyukak száma	34	34
Margómélység	Rögzített	Rögzített
Lyukasztható papír (80 gsm)	max. 20	max. 25
Lyukasztható PVC-fólia (0,2 mm)	max. 3	max. 3
Max. gyűrűátmérő	14mm	14mm
Kötési kapacitás	125 lap	125 lap
Nettó súly	13.14kg	18.1kg
Méretek SzxMélyxMag.	495x450x200mm	495x450x170mm
Feszültség	n/a	230V 50Hz AC

Fontos biztonsági előírások



AZ ÖN ÉS MÁSOK BIZTONSÁGA KIEMELKEDŐEN FONTOS A ACCO BRANDS EUROPE SZÁMÁRA. EBBEN A HASZNÁLATI ÚTMUTATÓBAN ÉS MAGÁN A TERMÉKEN, FONTOS BIZTONSÁGI ELŐÍRÁSOK TALÁLHATÓK. FIGYELMESEN OLVASSA EL EZEKET AZ ÜZENETEKET.

- A gép túlterhelésének a megelőzésére lyukasztás előtt olvassa el a gép elülső részén lévő lyukasztási tájékoztatót.
- PVC/PP-borítók perforálása esetén javasoljuk, hogy a borítót az egyik oldalon valamilyen papírral együtt lyukassza át.
- NE lyukasszon fém tárgyakat, például iratfűzőt vagy kapcsot.
- A hulladék tartót ürítse rendszeresen.
- A gépet üzemeltesse stabil vízszintes felületen.
- Ne emelje fel a gépet a lyukasztókamál fogva. Erre a célra mindig a gép oldalán lévő fogantyúkat használja.
- Sérülés elkerülése érdekében NE dugja ujjait a gyűrűs iratfűző csatornába.
- Ne tegye ki az iratfűzőt olyan hőmérsékletnek / páratartalomnak, amely kondenzációt okozhat. Maximum környezeti hőmérséklet ~ 40°C

Fontos biztonsági előírások - W25E



- NE zárja el a levegő bemeneti és kimeneti csatornáit.
- Ne használja sérült tápkábelrel (hálózati kábelrel) az iratfűzőt.
- NE vezesse olyan helyen a tápkábelt, ahol ráléphetnek vagy kiránthatják. A kábel nem érintkezhet forró helyekkel, például csövezetékekkel, rádiókkal. Ügyeljen arra, hogy a kábel ne csavarodjon vagy csipődjön be.
- Ha elkerülhető, NE használjon hosszabbítót, ha mégis szükséges, használjon megfelelő áramerősségűt (10 A vagy nagyobb).
- Használaton kívül NE hagyja az iratfűzőt hálózatra dugva.
- NE mártsa az iratfűzőt vízbe vagy más folyadékba. Ellenkező esetben ÁRAMÚTÉS érheti.
- NE szerelje szét az iratfűzőt. Mindig forduljon szakemberhez.

Alkatrészek és kezelőgombok elhelyezkedése

- 1 Dokumentumsztvázlasztó
- 2 Hulladék tartó (a készülék oldalán)
- 3 Gyűrűzáró kar
- 4 Papírbeállító tárcsa
- 5 Gyűrűs iratfűző csatorna.
- 6 Gyors útmutató
- 7 "Lyukasztás" gomb (csak W25E esetén)
- 8 Gyűrűméret-választó
- 9 (ON/OFF) hálózati kapcsoló (csak W25E esetén)
- 10 Lyukasztó nyílás
- 11 Lyukasztó kar (csak W20 esetén)

A W25E megfelel az EN 60950 és a CE szabványoknak
A műszaki adatok értesítés nélkül módosulhatnak

Speciális észrevesz

Köszönjük, hogy GBC fűzőgépet vásárolt. A célunk, hogy olyan jó minőségű fűzőgépet gyártsunk elfogadható áron, amely számos fejlett jellemzővel rendelkezik, ami az Ön számára biztosítja mindenkor kiváló eredmények elérését. Mielőtt használatba veszi a gépet, fordítson néhány percet arra, hogy elolvassa ezt az útmutatót.

Kicsomagolás és felállítás

- A gép a dobozról való kivételkor használatra kész. Őrizze meg a csomagolást arra az esetre, ha vissza kell küldenie a gépet javításra.
- A lyukasztó berendezést kenőanyag bevonata védi, amely nyomot hagy a papíron. Iratfűzés előtt távolítsa el úgy, hogy feleslegessé vált papírral végez lyukasztást.

Kicsomagolás és felállítás - W25E

- Csatlakoztassa az iratfűzőt a hálózatra a mellékelt tápkábel segítségével.
- Kapcsolja be (ON) a hálózati kapcsolóval (ON/OFF), amely az iratfűző hátulján található.
- Várjon, amíg az iratfűző elvégzi az automatikus ellenőrzést, miközben mindkét LED világít.
- Ha a gép készen áll, a zöld LED bekapcsolva marad.
- A lyukasztás lábpedállal való működtetéséhez csatlakoztassa a lábpedál kábelét a gép elején található konnektorba.
- Ekkor az iratfűzőt használatba veheti.



FIGYELMEZTETÉS: A készüléket földelni KELL.
Ha kétsége támad, forduljon villanyszerelőhöz.

Karbantartási opciók

- Ha szeretné kiterjeszteni a garanciát a gyártó által megállapított időn túl, kérjen tanácsot a helyi ACCO Brands Europe márkakereskedőtől.

Gyűrűs iratfűzési utasítások

GBC 34-es gyűrűelemekkel való használatra.

1. Helyezze be a gyűrűt

- 1 Emelje fel a fedelet és a lyukasztó kart függőleges helyzetbe.
- 2 Helyezze a teljes iratot a fedélre.
- 3 Ellenőrizze a szükséges fémspirál méretét (mm) a papírvastagság útmutatója alapján.
- 4 Mérje meg a gyűrűt a gyűrűméret útmutatója alapján.
- 5 Forgassa el a (gép oldalán található) gyűrűméret-választót, amíg a szám meg nem felel az adott gyűrűméretnek (5 mm - 14 mm).
- 6 A gép automatikusan megakadályozza a gyűrűre túlzott záródását és beállítja a margó mélységét.

2. Papírrendezés

- 1 Terjedelmes dokumentumnál használja a dokumentumszétválasztót.
- 2 Tolja be a szétválasztót az iratba.
- 3 Emelje fel a szétválasztót, így a könnyű lyukasztáshoz elkülönül az első papíradag.

3. Papírméret beállítása

- 1 Kézi működtetésű gépeken a papír középre helyezése előtt a lyukasztókart mindig függőleges helyzetbe kell állítani.
- 2 Helyezze az első papíradagot a lyukasztó nyílásba.
- 3 A gép elején lévő tárcsa segítségével helyezze középre a papírt.

4. Papírlukasztás

Kézi lyukasztáshoz: A kar leengedésével lyukassza át a papírt, majd tartsa meg a gépet, miközben a kart felemeli.

Elektromos lyukasztáshoz (csak a W25E eseté): Nyomja meg a gép jobb oldali paneljén lévő 'lyukasztás' gombot.

Megjegyzés: Ha a gép túl van terhelve vagy nem hajtja végre a lyukasztási műveletet, a piros LED világít. A piros LED kikapcsolásához nyomja meg a 'lyukasztás' gombot. Ha ezzel nem oldódik meg a helyzet, forduljon a szervizszolgálatához.

Biztonság



Vezető gyártó cégek biztonsági kábeleikhez (pl. Kensington Microsaver) alkalmas biztonsági nyílás áll rendelkezésre.

Garancia

A termék működéséért normál használat esetén a vásárlás dátumát követő két éven keresztül vállalunk jótállást. A jótállási időszak alatt a ACCO Brands Europe – saját belátása szerint – díjmentesen megjavítja vagy kicseréli a hibás gépet. A jótállás nem vonatkozik a helytelen vagy nem rendeltetésszerű használat miatt fellépő hibákra. A jótállás igénybe vételéhez kérjük bemutatni a vásárlás dátumát igazoló dokumentumot. A ACCO Brands Europe által

A termék az interneten a következő címen regisztrálható: www.accoeurope.com

5. Gyűrűs iratfűzés

- 1 A gép elején lévő pántos fedél felnyitásával láthatóvá válik a gyűrűs iratfűző csatorna.
- 2 Helyezze a gyűrűt (nyitott felével felfelé) a gyűrűtartóra.
- 3 Az egyes papíradagokat helyezze a gyűrűre, amíg a teljes irat rá nem kerül.
- 4 Az iratot és a gyűrűt a gyűrűtartóról való levétel közben fogja össze.
- 5 Tegye az iratot a gyűrűzáró pofák közé (a gyűrűnyílással lefelé).
- 6 Fogja meg az iratot és a pofák bezárásához húzza le a gép oldalán lévő kart.

Ötletek az iratfűzéshez:

A fémspirál gerincének elrejtéséhez:

- Először a belső lapokat helyezze a gyűrűre, míg az összessel nem végez.
- Tegye az első PVC-borítót a gyűrűelemre.
- Végezetül tegye a hátsó borítót a gyűrűelemre.
- A legjobb megoldás, ha kissé zárja a gyűrűt, ellenőrizi, aztán kicsit szorosabbra zárja, megint ellenőrizi, mindaddig ismételve a műveletet, amíg meg nem elégszik az eredménnyel.
- Ha a fémspirál nem záródik megfelelően, ellenőrizze, hogy a gép a helyes gyűrűmérethez van-e beállítva.
- További ötletekért és tanácsokért látogasson el honlapunkra: www.gbceurope.com

6. Karbantartás

Gondoskodjon a hulladékartó rendszeres ürítéséről. Ezzel megelőzheti a gép túlterhelését.

W20:

Ha megtelik a hulladékartó, láthatóvá válik a hulladékkal teli ablak. Az iratfűzés folytatásához ürítse ki a tartót.

W25E:

Ha megtelik a hulladékartó, sárga LED gyullad ki. Az iratfűzés folytatásához ürítse ki a tartót.

Hibaelhárítás

- A gép ajánlott igénybevétele percenként 5 lyukasztás, legfeljebb 30 perces használat után 30 perces kikapcsolással.
- A gép a túlmelegedéssel járó túlterhelés ellen védve van. Különleges körülmények között a gép túlmelegedhet, ami működésbe hozza a védelmi rendszert. Ez megakadályozza, hogy a gép lyukasszon, amíg kellően le nem hűlt.
- A túlmelegedéssel járó túlterhelés kapcsolója mintegy 15 perc elteltével automatikusan kikapcsol. Ekkor a gép akként működik, mintha túlterhelték volna (lásd az alábbi 4. lépést).

nem feljogosított személy által végzett javítás vagy átalakítás érvényteleníti a garanciát. Mindent megteszünk annak érdekében, hogy termékeink a specifikációban leírtaknak megfelelő teljesítményt nyújtsák. Jelen jótállás nem befolyásolja azokat a törvényes jogokat, amelyekkel ügyfeleink az árúrtékesítésre nézve irányadó nemzeti jogszabályok szerint rendelkeznek.



Технические характеристики

	GBC W20 Wire Binder	GBC W25E Wire Binder
Режим работы	ручной	с электроприводом
Макс. размер переплета	A4	A4
Шаг расположения отверстий	3.1" (8.46 мм)	3.1" (8.46 мм)
Количество пазов для пробивания отверстий	34	34
Размер полей	Установлено	Установлено
Пробивание отверстий в бумаге (80 г/см кв.)	макс. 20	макс. 25
Пробивание отверстий в полимерной пленке из ПВХ (0,2 мм)	макс. 3	макс. 3
Максимальный диаметр проволочного элемента	14 мм	14 мм
Размер переплетаемого документа	125 листы	125 листы
Вес нетто	13.14 кг	18.1 кг
Размеры Ш x Г x В	495x450x200mm	495x450x170mm
Напряжение	n/a	230 В перем. тока, 50 Гц

Правила техники безопасности



ВАША БЕЗОПАСНОСТЬ И БЕЗОПАСНОСТЬ ДРУГИХ ЛЮДЕЙ ВАЖНЫ ДЛЯ КОМПАНИИ ACCO BRANDS EUROPE. В ЭТОЙ ИНСТРУКЦИИ И НА УСТРОЙСТВЕ СОДЕРЖАТСЯ ВАЖНЫЕ УКАЗАНИЯ ПО ТЕХНИКЕ БЕЗОПАСНОСТИ. ВНИМАТЕЛЬНО ПРОЧИТАЙТЕ ЭТИ УКАЗАНИЯ.

- Для того, чтобы не перегружать машину, перед пробиванием отверстий ознакомьтесь с информацией о перфорационных возможностях машины. Эта информация содержится на передней панели машины.
- При пробивке обложки из поливинилхлорида / полипропилена рекомендуется вставлять обложку, которую необходимо пробить, вместе с листами бумаги, приложенными с обеих сторон обложки.
- НЕ допускайте, чтобы при пробивании отверстий присутствовали металлические предметы, такие как скобки или скрепки для бумаг.
- Регулярно опорожняйте поддон для отходов.
- Убедитесь, что во время работы машина установлена на плоской неподвижной поверхности.
- Никогда не поднимайте машину за рукоятку для пробивания отверстий. Для этой цели используйте ручки на боковой стороне машины.
- Для того, чтобы избежать несчастных случаев, НЕ допускайте попадания пальцев в канал для скрепления проволокой.
- Машину для скрепления блоков запрещается устанавливать в помещениях, где в связи с особенностями температурно-влажностного режима возможно образование конденсата. Максимально допустимая температура окружающей среды: -40°C.

Правила техники безопасности - W25E



- НЕ переключайте вентиляционные отверстия для входа и выхода воздуха.
- НЕ эксплуатируйте машину для скрепления блоков в случае повреждения шнура питания (сетового кабеля).
- НЕ допускайте попадания шнура питания в такие места, где он будет натянут и может произойти его отсоединение. Убедитесь в том, что шнур питания не касается нагретых поверхностей, таких как трубы или радиаторы отопления. Убедитесь в том, что кабель не пережат.
- НЕ применяйте удлинительный шнур, если в этом нет крайней необходимости, а в случае его использования убедитесь в том, что он рассчитан на соответствующий номинальный ток (не менее 10 А).
- Если машина для скрепления блоков не используется, НЕ оставляйте ее подключенной к сети питания.
- НЕ допускайте погружения машины для скрепления блоков в воду или в другие жидкости. Это может привести к ПОРАЖЕНИЮ ЭЛЕКТРИЧЕСКИМ ТОКОМ.
- Не делайте попыток разобрать машину для скрепления блоков. Всегда обращайтесь к квалифицированному специалисту.

Расположение деталей и органов управления

- 1 Разделитель документа
- 2 Поддон для обрезков бумаги (с боковой стороны машины)
- 3 Рукоятка для закрывания проволоки
- 4 Шкала для центрирования бумаги
- 5 Канал для скрепления проволокой
- 6 Краткое руководство пользователя
- 7 Кнопка пробивания отверстий (только для моделей W25E)
- 8 Рукоятка выбора размера проволоки
- 9 Переключатель On/Off (только для моделей W25E)
- 10 Паз для пробивания отверстий
- 11 Рукоятка для пробивания отверстий (только для моделей W20)

CE Модели W25E сертифицированы на соответствие EN60950 и стандартам CE
Технические характеристики могут быть изменены без уведомления

Специальное наблюдение

Благодарим за выбор переплетной машины GBC. Мы стремимся производить качественные переплетные машины по доступной цене. Машины имеют множество современных функций, обеспечивающих великолепный результат при каждом использовании. Перед первым использованием Вашей машины, просим посвятить несколько минут чтению этой инструкции.

Распаковка и наладка

- После извлечения из коробки ваша машина готова к эксплуатации. Сохраните упаковку машины на тот случай, если вам придется возвращать ее для ремонта.
- На механизм пробивания отверстий нанесен защитный слой смазочного материала, который может оставить следы на вашей бумаге. Для очистки механизма, сначала пробейте отверстия в листах некондиционной бумаги, пока она не станет чистой, затем приступайте к работе.

Распаковка и наладка - W25E

- Подключите машину для скрепления блоков к сети электропитания при помощи поставляемого в комплекте электрического шнура.
- Включите машину для скрепления блоков, переместив в положение ON переключатель ON/OFF, расположенный на задней стороне машины возле розетки ввода электропитания.
- Подождите, пока машина для скрепления блоков не выполнит автоматическую функциональную проверку; при этом загорятся оба светодиода.
- По завершении проверки будет продолжаться гореть только зеленый светодиод.
- В порядке подготовки к педальному управлению циклом перфорации подсоедините кабель механизма педального управления к гнезду, расположенному на передней панели машины.
- Машина для скрепления блоков готова к работе.



ПРЕДУПРЕЖДЕНИЕ: Эта машина является электрическим устройством и ДОЛЖНА быть заземлена. В случае возникновения вопросов проконсультируйтесь с квалифицированным электриком.

Варианты техобслуживания

- Если Вы пожелаете продлить гарантию на более длительный срок, просим обращаться к местному дистрибьютору ACCO Brands Europe касательно имеющихся вариантов.

Указания по изготовлению проволочного переплета

Для использования с кольцевыми проволочными элементами GBC 34.

1. Установка проволочных элементов

- 1 Приведите крышку и рукоятку для пробивания отверстий в вертикальное положение.
- 2 Поместите весь документ так, чтобы он лежал на крышке.
- 3 Уточните с помощью направляющей линейки необходимый размер проволоки (мм), исходя из толщины бумаги.
- 4 Замерьте проволочный элемент с помощью измерительной линейки для определения размера проволоки.
- 5 Вращайте рукоятку выбора размера проволоки (расположена на боковой части машины) до достижения требуемого размера проволоки (5 мм – 14 мм).
- 6 Машина автоматически предотвратит перекрытие проволоки и отрегулирует допуск по толщине.

2. Сортировка бумаги

- 1 Для работы с большими документами используйте разделитель документа.
- 2 Вставьте разделитель в документ.
- 3 Поднимите разделитель, чтобы отделить первую стопку бумаги, готовую для пробивания отверстий.

3. Установка размера бумаги

- 1 На ручных машинах, прежде чем отцентрировать бумагу, всегда проверяйте, находится ли рукоятка для пробивания отверстий в вертикальном положении.
- 2 Поместите в паз для пробивания отверстий первую стопку бумаги.
- 3 Отцентрируйте бумагу с помощью шкалы, которая находится на передней панели машины.

4. Пробивание отверстий в бумаге

Пробивание отверстий вручную: Опускайте подтянутую рукоятку, пока в бумаге не будут пробиты отверстия, и придерживайте машину до возврата рукоятки в вертикальное положение.

Пробивание отверстий с помощью элентропривода (только для моделей W25E): Нажмите кнопку «пробивание отверстий», расположенную на правой панели машины.

Примечание: В случае перегрузки машины и невозможности выполнения цикла пробивки отверстий, загорается красный светодиодный индикатор. Для того, чтобы погасить красный светодиодный индикатор, нажмите кнопку «пробивание отверстий». Если это не помогает решить проблему, обратитесь в службу поддержки.

Защита от кражи



Защитный паз предусмотрен для наиболее популярных марок защитных тросиков, таких например, как Kensington Microsaver.

Гарантийные обязательства

Гарантия на данное изделие составляет 2 года с момента его продажи при условии правильной эксплуатации. Во время гарантийного периода компания ACCO Brands Europe проводит по своему усмотрению бесплатный ремонт или замену вышедших из строя машин. Данная гарантия не распространяется на поломки, вызванные неправильной эксплуатацией машины или ее использованием для других целей. Предоставление отметки о дате

Информация о данном изделии находится на сайте www.accoeurope.com

5. Изготовление проволочного переплета

- 1 Откройте шарнирно закрепленную крышку на передней панели машины – под крышкой находится канал для скрепления проволокой.
- 2 Положите проволочный элемент (открытой стороной вверх) на опору.
- 3 Накладывайте стопки бумаги по очереди на проволочный элемент, до тех пор, пока документ не будет полностью уложен.
- 4 Поддерживайте документ и проволочный элемент, чтобы они не соскользнули с опоры.
- 5 Вставьте документ в зажимы для закрывания проволоки (открытой стороной проволочного элемента вниз).
- 6 Придерживая документ, потяните вниз рукоятку на боковой панели машины, чтобы закрыть зажимы.

Советы по изготовлению переплета:

Для того, чтобы скрыть гребень проволоки:

- Сначала положите на проволочный элемент внутренние листы, повторяя эту операцию до тех пор, пока не будут загружены все листы.
- Положите на проволочный элемент переднюю обложку из ПВХ на проволочный элемент.
- В последнюю очередь положите на проволочный элемент заднюю обложку.
- Если проволочный элемент не закрывается как надо, убедитесь в том, что машина настроена на соответствующий размер проволочного элемента.
- Для того, чтобы предотвратить чрезмерное закрывание проволочного элемента, используйте направляющую для закрывания проволочного элемента (расположенную в зажимах для закрывания проволочного элемента).
- Дополнительную информацию и рекомендации вы можете найти на нашем сайте в Интернете: www.gbceurope.com

6. Техническое обслуживание

Регулярно опорожняйте поддон с обрезками бумаги. Это позволит избежать перегрузки вашей машины.

W20:

Когда поддон для обрезков бумаги будет полон, вы увидите, что прозрачное окошко заполнено обрезками. Для того, чтобы продолжить пробивание отверстий, опорожните поддон.

W25E:

Когда поддон для обрезков бумаги будет полон, загорится желтый светодиодный индикатор. Для того, чтобы продолжить пробивание отверстий, опорожните поддон.

Поиск и устранение неисправностей

- Рекомендованная для этой машины максимальная нагрузка составляет 5 рабочих циклов в минуту, при этом после 30 минут работы машину необходимо выключить на 30 минут.
- Эта машина снабжена устройством защиты от тепловой перегрузки. В критических ситуациях может произойти перегрев электродвигателя, что приведет к срабатыванию предохранительного устройства. Это устройство будет препятствовать пробиванию машины отверстий до тех пор, пока она не остынет в достаточной степени.
- Выключатель тепловой перегрузки автоматически возвращается в исходное положение примерно через 15 минут. После этого машина продолжает работу так же, как после перезагрузки (см. пункт 4 ниже).

продажи обязательно. Проведение ремонта неавторизованным персоналом прекращает действие гарантийных обязательств. Мы стремимся обеспечить высокие эксплуатационные свойства изделия согласно предоставленной спецификации. Данные гарантийные обязательства не влияют на права потребителей, установленные местными законодательными органами.

Service

- GB ACCO Service Division**
Hereward Rise, Halesowen, West Midlands, B62 8AN
Tel: 0845 658 6000, Fax: 0870 421 5576
www.acco.co.uk/service
- FR ACCO France**
Service Après-Vente
Tel: 0820 872 356, Fax: 03 80 68 60 49
- DE ACCO Deutschland**
Arnoldstrasse 5, 73614 Schorndorf, Germany
Tel: +49 7181/887-420, Fax: +49 7181/887-498
- ES ACCO Iberia SL**
- FR Isaac Peral 19, 28820 Coslada (Madrid)**
Tel: 91 669 9391, Fax: 91 672 07 11
- IT ACCO Brands Italia Srl**
Via Pietro Nenni 13, Settimo Torinese (TO)
Tel: +39 011 896 11 11, Fax: +39 011 896 11 13
assistenzaItalia@acco.com
- BE ACCO Brands Benelux B.V.**
Peppelkade 64, 3992AK Houten, Nederland/Les Pays-Bas
Tel: 0800-73362, Fax: 02-4140784
info@accobenelux.be, www.accobenelux.be
- LU ACCO Brands Benelux B.V.**
Peppelkade 64, 3992AK Houten, Nederland/Les Pays-Bas
Tel: 0800-21132, Fax: 02-4140784
info@accobenelux.be, www.accobenelux.be
- NL ACCO Brands Benelux B.V.**
Peppelkade 64, 3992AK Houten, Nederland/Les Pays-Bas
Tel: 030-6346060, Fax: 030-6346070
info@accobenelux.nl, www.accobenelux.nl
- SE ACCO Brands Nordic AB**
- DK Makadamgatan 5, 254 64 Helsingborg, Sweden**
- N Tel: +46 42 38 36 00, Fax: +46 42 38 36 10**
- IS service.nordic@acco.com**
- LV**
- EST**
- LT**
- CZ XERTEC a.s.**
- SK U Továrén, 770/1b, 102 00, Praha 10, Ceska Republika**
Tel: +420 271 741 800, Fax: +420 271 743 143
www.xertec.cz
- PL SERWIS ACCO**
05-300 Mirńsk Mazowiecki, Ul. Grobelnego 4, Polska
Tel: +48 25 758 11 90, Fax: +48 25 758 11 90
- H ACCO Hungária Kft**
Budapest, Ócsai út 4., 1239, Hungária
Tel: +36 1 283 1645, Fax: +36 0 283 0928
- RU Представительство компании «АННО Дойчланд ГМБХ и НО. НГ»**
Россия 105005, Москва, Денисовский пер., д.26
Тел: (495) 933-51-63, Факс: (495) 933-51-64
- UA Полиграфические СИСТЕМБ**
03110 Киев, Украина, Пр.Червонозорний, 51,
офис 216 лабораторного корпусу НИИ СП
Тел: (+38) 044 495-1293, Факс: (+38) 044 248-4923
- AU ACCO Australia Pty Ltd**
Level 2, 8 Lord Street, Botany, NSW, Australia 2019
Tel: +61 2 9700 0180, Fax: +61 2 9700 0195
sales.au@acco.com
- A ACCO Österreich**
Sallmann Bürotechnik GmbH, Schumacherstr.13, 5020 Salzburg
Tel: 0662 4345 160, Fax: 0662 4345 164
bachinger@sallmann.at
- CH ACCO Schweiz**
ABC Bürotechnik AG, Winkelbüel 4, 6043 Adligenswil
Tel: 041 375 6060, Fax: 041 375 6061
bl@abc-bueroechnik.ch
- IE ACCO-Rexel Ltd**
Clonsbaugh Business & Technology Park, Clonsbaugh, Dublin 17, Ireland
Tel: 01 816 4300, Fax: 01 816 4302
information-ie@acco.com, www.accorexel.ie
- SG ACCO Asia Pte Ltd**
- MY 47 Ayer Rajah Crescent, #05-08/17, Singapore 139947**
- BD Tel: +65 6776 0195, Fax: +65 6779 1041**
webmaster@gbcasia.com.sg
- JP GBC-Japan K.K.**
14F Harmony Tower, 1-32-2 Honcho, Nakano-ku, Tokyo 164-8721
Tel: (81)-03-5351-1801, Fax: (81)-03-5351-1831
serv@gbc-japan.co.jp, www.gbc-japan.co.jp

