

GIGABYTE™

G5 KF
G5 MF
G5 GF

USER MANUAL V2.0

Using GIGABYTE Notebook for the First Time

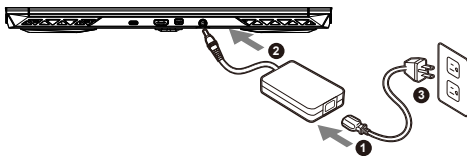

- 1 Connect the power cord to the AC adapter.
- 2 Connect the adapter to the Power (DC) Input Port on the notebook.
- 3 Connect the power cord to the power outlet.

Switching on the Power

After you turn on the notebook for the very first time, do not turn it off until the operating system has been configured. Please note that the volume for the audio will not function until Windows® Setup has completed.

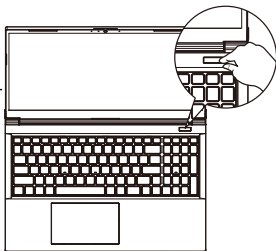

IMPORTANT:

- Ensure that your Notebook PC is connected to a grounded power adapter before turning it on for the first time.
- When using your Notebook PC on power adapter mode, the socket outlet must be near to the unit and easily accessible.
- Locate the input/output mark on your Notebook PC and ensure that it matches the input/output rating information on your power adapter. Some Notebook PC models may have multiple rating output currents based on the available SKU.
- Power adapter information:
 - Input voltage: 100-240Vac
 - Input frequency: 50-60Hz
 - Rating output voltag: 20V , 7.5A

* Product specifications and product appearance may differ from country to country. We recommend that you check with your local dealers for the specifications and appearance of the products available in your country.

* Although we endeavor to present the most accurate and comprehensive information at the time of publication, we reserve the right to make changes without prior notice.

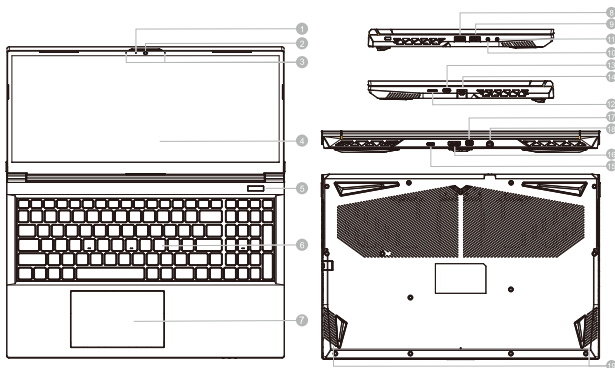

1 Webcam Indicator

2 Webcam

3 Microphone

4 Display Panel

5 Power Button

6 Keyboard

7 Touchpad

8 USB 3.2 Port (USB type-A)

9 USB 2.0 Port (USB type-A)

10 Microphone-In Jack

11 Audio Combo Jack

12 MicroSD Card Reader

13 USB 3.2 Port (USB type-C)

14 Ethernet Port (LAN)

15 USB 3.2 Port (USB type-C)

16 HDMI Port 

17 Mini DisplayPort 1.4

18 Power Input (DC)





19 Speakers

IMPORTANT:

- Do not remove the built-in lithium battery. For any service needs, please contact your local GIGABYTE Authorized Service Center.
- Do not install the Notebook PC on a slant or a place prone to vibrations, or avoid using the Notebook PC in that location for a long time. This increases the risk that a malfunction or damage to the product will occur.
- Do not store and use Notebook PC in direct sunlight or the location where temperatures exceed 112°F (45°C) such as inside a vehicle. There is a danger of Lithium-ion battery expansion and aging.
- Do not use the Notebook PC in a badly ventilated location such as on bedding, on a pillow or cushion, etc, and do not use it in a location such as room with floor heating as it may cause the computer to overheat. Take care that the Notebook PC vents (on the side or the bottom) are not blocked especially in these environments. If the vents are blocked, it may be dangerous and cause the Notebook PC to overheat.

Hotkeys

The computer employs hotkeys or key combinations to access most of the computer's controls like screen brightness and volume output. To activate hotkeys, press and hold the <Fn> key before pressing the other key in the hotkey combination.

Hotkey	Description
Fn + ~	Play / Pause(in Audio/Video Programs)
Fn + F1	Touchpad Toggle
Fn + F2	Turn LCD Backlight OFF (Press a key to or use Touchpad to turn on)
Fn + F3	Mute Toggle
Fn + F5/F6	Volume Decrease/Increases
Fn + F7	Display Toggle
Fn + F8/F9	Brightness Decreases/Increases
Fn + F10	PC Camera Power on and off
Fn + F11	Airplane Mode Toggle
Fn + F12	Sleep Toggle
NumLK	Number Lock Toggle
Fn+ ScrLK	Scroll Lock Toggle
Caps Lock	Caps Lock Toggle
Fn+ Esc	Control Center Toggle
Fn+ !	Fan Automatic Control / Full Power
Fn + Backspace	Disable/Enable Flexikey®
Fn + 	Power Modes Toggle
Fn + 	Launch the LED Keyboard Application
Fn + 	Toggle the Keyboard LED On/Off
Fn + 	Keyboard LED Illumination Decrease
Fn + 	Keyboard LED Illumination Increase

Smart USB Backup Guide

⚠ WARNING

- You can backup original recovery image through this application in case of losing by device damage.
- You can backup original recovery image to USB Flash Drive and restore the system if any storage system replacement with the recovery USB Flash Drive.
- Before you restore the system through the recovery USB Flash Drive, please make sure that you have already made the backup of your data.
- Please DO NOT shut down or un-plug the system when performing backup through recovery USB Flash Drive.

1



- Please plug in the USB Flash Drive which is at least 32GB in capacity to make the original image (backup the data in USB first. All data will be eliminated during the creation of recovery USB Flash disk)

2



- Insert the driver disk to your optical drive and run the install of "Smart USB Backup" (for none-ODD model, please use USB ODD device or download from <http://www.gigabyte.com>)

3



- Run the "Smart USB Backup" after finishing the install.

4

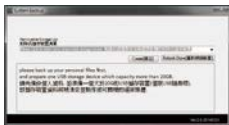

- Select your USB Flash disk from the drop-down list and start to create the recovery USB disk.

5

- The window will pop out when the creation of recovery disk is done.
- Please press F12 on starting the system when you need to restore the system. Select "boot from recovery USB disk" and the system will be restored.
- The time needed for restore will be around 30 mins (time needed may vary by USB disk model).

Recovery Guide

System Recovery (Restore your laptop operating system)

When something is going wrong with the laptop operating system, the storage of the laptop has a hidden partition containing a full back up image of the operating system that can be used to restore the system to factory default settings.

**Note**

- If the storage has been switched or the partition deleted, the recovery option will no longer be available and a recovery service will be needed.
- The recovery function is only available on devices with O/S preinstalled. Devices with EFI SHELL do not have the recovery function.

Launch System Recovery

The system recovery feature is preinstalled before the laptop is shipped from the factory. The option menu allows you to launch the Windows recovery tool to reinstall the operating system to factory default.

The brief introduction below will show you how to start the recovery tool and restore your system.

**All ready to go**

Make sure your PC is plugged in. This will take a few minutes.

Recovery Guide

1 Turn off and restart the laptop.

2



During the laptop turn on process, press and hold F9 key to launch the tool.

3



Choose "Troubleshoot" to enter the recovery settings.

(Also you can choose "Continue" to exit recovery system and continue to System for files or data backup.)



There are two options for system recovery

- Reset this PC
You can choose to keep or remove your files and then reinstalls Windows without losing your files.
- Smart Recovery
Your PC settings will be restored to factory default settings.
Caution: All personal data and files will be lost.

4



Smart Recovery



The recovery will be activated and you will see the option buttons on the window. Click on "Yes" to start it.



Caution

- Once the "Recovery" is selected, your personal data and files will be deleted after the laptop starts restoring, and the operating system will be reset to factory default settings.
- A progress indicator bar will show on the window when the recovery process is running. Please make sure the AC-adaptor is plugged in and do not turn off the laptop.



After the system recovery is completed, you will see the option button on the window, please click on "Shutdown".

5



Advanced options



System Restore

Use a restore point recorded on your PC to restore Windows.



System Image Recovery

Recover Windows using a specific system image file.



Startup Repair

Fix problems that keep Windows from loading.



Command Prompt

Use the Command Prompt for advanced troubleshooting.



UEFI Firmware Settings

Change settings in your PC's UEFI firmware.



Startup Settings

Change Windows Startup behavior.

Appendix

■ Warranty & Service :

Warranty and service and related information please refer to the warranty card or GIGABYTE service website as the below link:

<https://www.gigabyte.com/Support/Laptop>

■ FAQ :

FAQ(Frequent Asked Questions) please refer to the below link:

<https://www.gigabyte.com/Support/Faq>

Control Center Application

The Control Center application is a quick computer configuration application, which allows you to change power mode, set keyboard backlight and assign a single key to launch multiple key combinations.



Control Center Overview

1. Power Modes
2. LED Keyboard
3. Flexikey
4. FAN speed control

1

Power Modes

To set different power mode.



1. Quiet
2. Performance
3. Entertainment
4. Power Saving

2

LED Keyboard

To set keyboard backlight.



1. Keyboard Backlit :The buttons surrounding the swatch allow you to alter the keyboard backlit.
2. Keyboard Sleep timer : enter the value to set backlit sleep timer.
3. Brightness : to set the brightness of keyboard backlight.

3

Flexikey®

The Flexikey® application is a quick hotkey configuration application. It allows you to assign a single key to launch multiple key combinations, programs and applications. You also can create text macros and disable certain keys. The application can also be used to configure the mouse buttons and create hotkeys for gaming.



Flexikey® Overview

1. Profile
2. Keyboard Macro
3. Statistics
4. Mouse Macro
5. Disable/Enable

Keyboard Macro

You can set macro on every keycap except the black key here. Just click the key you want to set macro and it will pop out the macro assign page.



1. Name: naming the macro profile
2. Action Type
3. Start Record
4. Enable Delay Time
5. Restore

Setting Steps :

- a. Choose an action key "each key", the name can be edited by "1"
- b. Choose an action type by "2"
- c. Choose "EXPRESS KEY" as an action type if you want to set a macro key. Then click "3" to start record and press again to stop it.

Statistics



1. Start Record

Click to start recording the frequency of key presses.

Different colors will represent the frequency of key presses, purple is the most frequent through to green is the less frequent.

2. Quick Disable

The color bar at left side of the screen, displays the color code against the number of key presses. click to disable the color which corresponds to the keys you wish to disable, all disabled keys will then change to gray.

Mouse Macro

You can set macro on every mouse key cap here. Just click the key you want to set macro and it will pop out the macro assign page.



1. Name: naming the macro profile
2. Action Type
3. Start Record
4. Enable Delay Time
5. Restore

Setting Steps :

- a. Choose an action key "each key", the name can be edited by "1"
- b. Choose an action type by "2"
- c. Choose "EXPRESS KEY" as an action type if you want to set a macro key. Then click "3" to start record and press again to stop it.

FAN speed control

You can set fan speed on here.



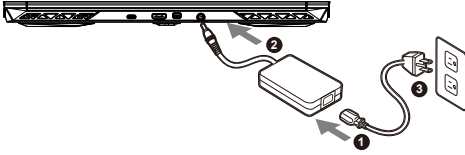

- 1 وصل سلك الطاقة بمهايئ التيار المتردد.
- 2 قم بتوصيل المحول بمنفذ إدخال الطاقة (DC) في الكمبيوتر الدفتري.
- 3 وصل سلك الطاقة بأخذ التيار الكهربائي.

تشغيل الطاقة

بعد تشغيل الكمبيوتر الدفتري للمرة الأولى على الإطلاق، لا توقف تشغيله إلى أن تتم تهيئة نظام التشغيل. يرجى ملاحظة أن مستوى الصوت لن يعمل إلى أن تكتمل عملية إعداد Windows®.

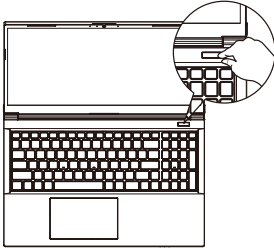

مهم !

- تأكد من توصيل الكمبيوتر الدفتري بمهايئ طاقة مؤرخ قبل تشغيله للمرة الأولى عند استخدام الكمبيوتر الدفتري في وضع مهايئ الطاقة.
- يجب أن يكون مأخذ المقبس بالقرب من الوحدة ويمكن الوصول إليه بسهولة
- حدد مكان علامة الدخل/الخرج على الكمبيوتر الدفتري وتأكد من مطابقتها لمعلومات تقدير الدخل/الخرج في مهايئ الطاقة، فهناك بعض طرز الكمبيوتر الدفتري التي قد يكون لها العديد من قيم تيارات الخرج المقترحة حسب وحدة إدارة المغزون (SKU). المتوفرة
- معلومات مهايئ الطاقة :
- فولتية الدخل: من 100 إلى 240 فولت تيار متردد
- تردد الخرج: من 50 إلى 60 هرتز
- تصنيف إنتاج التيار الكهربائي: 20V، 7.5A

* قد تختلف مواصفات المنتج ومظهره من بلد لآخر. ونوصيك بالرجوع إلى الوكلاء المحليين للاطلاع على مواصفات المنتجات ومطابقتها المتوفرة في بلدك على الرغم من أننا نبتذل قصارى جهدا لتقديم معلومات دقيقة وشاملة في وقت النشر، إلا أننا نحفظ بحق في إجراء تغييرات بدون إشعار مسبق

التعرف إلى الكمبيوتر الدفتري من GIGABYTE

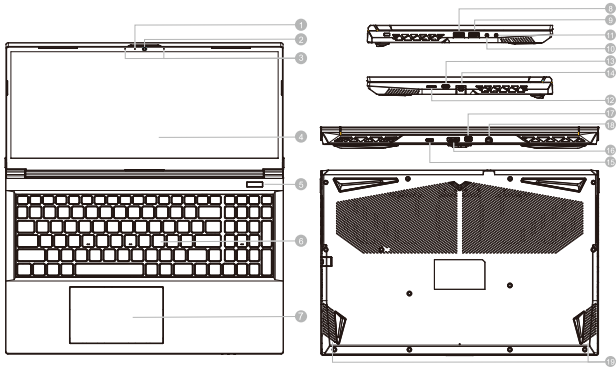

مقبس الصوت المشترك	11	مؤشر كاميرا الويب	1
قارئ بطاقة MicroSD		كاميرا الويب	2
منفذ USB 3.2 (نوع C)	13	الميكروفون	3
منفذ إيثرنت (LAN)	14	لوحة العرض	4
منفذ USB 3.2 (نوع C)	15	زر الطاقة	5
منفذ HDMI	16	لوحة المفاتيح	6
منفذ العرض المصغر 1.4	17	لوحة اللمس	7
منفذ دخل الطاقة (التيار المستمر)	18	نفذ USB 3.2 (نوع A)	8
مكبر الصوت	19	نفذ USB 2.0 (نوع A)	9
		مقبس دخل الميكروفون	10

مهم :

لا تخرج بطاقة الليثيوم المضمنة. إذا احتجت إلى إجراء أي صيانة، يرجى الاتصال بمركز الخدمة المحلي المعتمد من GIGABYTE.

لا تضع الكمبيوتر الدفتري على سطح مائل أو في مكان عرضة لاهتزازات، وتجنب استخدام الكمبيوتر الدفتري في ذلك المكان لفترة زمنية طويلة؛ وإلا، فسيزيد خطر حدوث خلل وظيفة أو تلف للمنتج.

لا تخزن الكمبيوتر الدفتري ولا تستخدمه في أشعة شمس مباشرة أو في مكان تزيد درجات حرارته عن 45 درجة مئوية (112 درجة فهرنهايت)، كوضعه داخل سيارة مثلاً؛ فهناك خطر تمدد بطارية الليثيوم أيون وتقادها.

لا تستخدم الكمبيوتر الدفتري في مكان سيء التهوية، كاستخدامه على فراش أو على وسادة أو مخدة، وما إلى ذلك، ولا تستخدمه في مكان كعرق ذات تدفئة أرضية؛ وإلا، فقد يسخن الكمبيوتر بشكل مفرط. توخ العناية كيلا تسد فتحات تهوية الكمبيوتر (في الجانب أو الجزء السفلي)، وبخاصة في تلك البيئات. فإذا انسدت فتحات التهوية، فقد تنطوي على خطورة وتسبب سخونة الكمبيوتر بشكل زائد.

مفاتيح التشغيل السريع

يستخدم الكمبيوتر مفاتيح تشغيل سريع أو توليفة مفاتيح للوصول إلى معظم عناصر تحكمه، مثل: سطوع الشاشة وخرج مستوى الصوت. لتنشيط مفاتيح تشغيل سريع، اضغط مع الاستمرار على المفتاح <Fn> قبل الضغط على المفتاح الأخر في توليفة مفاتيح التشغيل السريع.

الوصف	مفتاح التشغيل السريع
تشغيل/إيقاف مؤقت (في برامج صوت/فيديو)	Fn + ~
تشغيل لوحة اللمس الداخلية وإيقاف تشغيلها	Fn + F1
إيقاف تشغيل الإضاءة الخلفية لشاشة LCD (اضغط على مفتاح أو استخدم لوحة اللمس للتشغيل)	Fn + F2
تشغيل/إيقاف كتم الصوت	Fn + F3
رفع مستوى الصوت أو خفضه	Fn + F5/F6
تغيير العرض	Fn + F7
تقليل السطوع أو زيادته	Fn + F8/F9
تشغيل طاقة كاميرا الكمبيوتر أو إيقاف تشغيلها	Fn + F10
تشغيل/إيقاف وضع الطائرة	Fn + F11
تشغيل/إيقاف السكون	Fn + F12
تشغيل/إيقاف قفل الأرقام	NumLK
تشغيل/إيقاف قفل التمرير	Fn+ ScrLK
تشغيل/إيقاف الكتابة بأحرف كبيرة	Caps Lock
تشغيل/إيقاف مركز التحكم	Fn+ Esc
التحكم التلقائي في المروحة/الطاقة الكاملة	Fn+ !
تعطيل Flexikey® أو تمكينه	Fn + Backspace
أوضاع الطاقة Toggle	Fn + 
قم بتشغيل تطبيق لوحة مفاتيح LED	Fn + 
تغيير تشغيل / إيقاف تشغيل مؤشر LED للوحة المفاتيح	Fn + 
انخفاض إضاءة LED للوحة المفاتيح	Fn + 
زيادة إضاءة لوحة المفاتيح	Fn + 

دليل النسخ الاحتياطي USB الذكية

تحذير

- يمكنك إجراء نسخ احتياطي لصورة استعادة الإعدادات الأصلية عبر هذا التطبيق تحسباً لفقدانها بسبب تلف الجهاز.
- يمكنك إجراء نسخ احتياطي لصورة استعادة الإعدادات الأصلية إلى قرص USB واستعادة النظام إذا تم استخدام قرص USB الخاص بالاستعادة بدلاً من نظام التخزين.
- قبل استعادة النظام عبر قرص USB الخاص بالاستعادة، يرجى التأكد من أنك قد نسخت بياناتك احتياطياً بالفعل.
- يرجى عدم إيقاف تشغيل النظام أو فصله عن الطاقة عند إجراء النسخ الاحتياطي عبر قرص USB الخاص بالاستعادة.

1



يرجى توصيل محرك أقراص USB محمول بسعة لا تقل عن 32 جيجابايت لإنشاء صورة الإعدادات الأصلية (النسخ الاحتياطي) للبيانات احتياطياً في USB أولاً. وستتم إزالة كل البيانات أثناء إنشاء قرص USB الخاص بالاستعادة.

2



أدخل قرص برنامج التشغيل في محرك الأقراص الضوئية وشغّل تثبيت "Smart USB Backup" (النسخ الاحتياطي للنظام) (بالنسبة إلى الطرز غير المزودة بمحرك أقراص ضوئية (ODD)، يرجى استخدام جهاز USB ODD أو التنزيل من الموقع (<http://www.gigabyte.com>)).

3



شغّل "Smart USB Backup" (النسخ الاحتياطي للنظام) بعد إتمام عملية التثبيت.

4

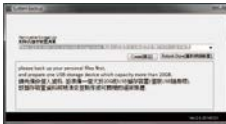

حدد قرص USB التابع لك من القائمة المنسدلة وأبدأ إنشاء قرص USB الخاص بالاستعادة.

5

ستنتهي نافذة عند إتمام عملية إنشاء قرص الاستعادة.

يرجى الضغط على الزر F12 أثناء بدء تشغيل النظام عندما تريد استعادة النظام. حدد

"boot from recovery USB disk" (تمهيد من قرص USB للاستعادة) وستتم استعادة النظام.

سيستغرق إتمام عملية الاستعادة حوالي 30 دقيقة (قد تختلف المدة الزمنية اللازمة لإتمام العملية حسب طراز قرص USB).

استرداد النظام (إعادة نظام تشغيل الكمبيوتر إلى أوضاع التشغيل العادية)

عند حدوث خطأ في نظام تشغيل الكمبيوتر، تشتمل وحدة التخزين بالكمبيوتر على قسم مخفي يحتوي على نسخة احتياطية كاملة من نظام التشغيل يمكن استخدامها لإعادة النظام إلى إعدادات المصنع الافتراضية.

ملاحظة



إذا تم تبديل وحدة التخزين أو حذف القسم، فلن يصبح خيار الاسترداد متوفراً وسيُلزم إجراء صيانة للاسترداد.

لا تتوفر وظيفة الاسترداد إلا في الأجهزة تم تثبيت نظام تشغيل فيها مسبقاً. لا تشتمل الأجهزة التي تعمل بنظام EFI SHELL على وظيفة الاسترداد.

بدء استرداد النظام

ميزة استرداد النظام مثبتة مسبقاً قبل شحن الكمبيوتر من المصنع. تتيح لك قائمة الخيارات بدء تشغيل أداة استرداد Windows لإعادة تثبيت نظام التشغيل باستخدام إعدادات المصنع الافتراضية. في ما يلي مقدمة موجزة تشرح كيفية بدء تشغيل أداة الاسترداد واستعادة النظام.

ملاحظة قبل البدء



تأكد من توصيل الكمبيوتر بأخذ التيار الكهربائي؛ إذ تستغرق هذه العملية بضع دقائق.

دليل استرداد النظام

1

أوقف تشغيل الكمبيوتر ثم أعد تشغيله.

2



أثناء عملية تشغيل الكمبيوتر، اضغط مع الاستمرار على المفتاح F9 لبدء تشغيل الأداة.

3



اختر "استكشاف الأخطاء وإصلاحها" لدخول إعدادات الاسترداد.

(يمكنك أيضًا اختيار "متابعة" للخروج من نظام الاسترداد والمتابعة إلى النظام للحصول على الملفات أو نسخة البيانات الاحتياطية.)

يوجد خيارات لاسترداد النظام

- يوجد خياران لاسترداد النظام إعادة تعيين هذا الكمبيوتر

يمكنك اختيار الاحتفاظ بملفاتك أو إزالتها ثم إعادة تثبيت Windows بدون فقدان ملفاتك.



- الاسترداد الذكي من ستم إعادة إعدادات الكمبيوتر إلى قيم المصنع الافتراضية. تنبيه: سيتم فقدان كل الملفات والبيانات الشخصية.

4



الاسترداد الذكي من



سيتم تنشيط الاسترداد وستظهر أزرار اختيار في النافذة. انقر على "نعم" للبدء.

تنبيه



- بمجرد تحديد "استرداد"، سيتم حذف الملفات والبيانات الشخصية بعد أن يبدأ الكمبيوتر عملية الاسترداد، وستتم إعادة نظام التشغيل إلى إعدادات المصنع الافتراضية.

- سيظهر مؤشر تقدم في النافذة عندما تكون عملية الاسترداد قيد التقدم. يرجى التأكد من توصيل مهأى التيار المتردد بمأخذ التيار الكهربائي وعدم إيقاف تشغيل الكمبيوتر.



بعد اكتمال عملية استرداد النظام، سيظهر زر اختيار في النافذة؛ يرجى النقر على "إيقاف التشغيل".



الخيارات المتقدمة

استرداد النظام

استخدام نقطة استرداد مسجلة في الكمبيوتر لاسترداد Windows.



استرداد صورة النظام

استرداد Windows باستخدام ملف صورة نظام معين.



إصلاح مشاكل بدء التشغيل

حل المشاكل التي تمنع Windows من التحميل.



موجه الأوامر

استخدام موجه الأوامر لاستكشاف الأخطاء وإصلاحها بشكل متقدم.



إعدادات برامج UEFI الثابتة

تغيير الإعدادات في برامج UEFI الثابتة للكمبيوتر.



إعدادات بدء التشغيل

تغيير طريقة بدء تشغيل Windows.



الملحق

■ الضمان والخدمة:

للاطلاع على معلومات الضمان والخدمة والمعلومات الأخرى ذات الصلة، راجع بطاقة الضمان أو موقع ويب خدمة GIGABYTE عبر الرابط التالي:

<https://www.gigabyte.com/Support/Laptop>

■ الأسئلة الشائعة:

للاطلاع على الأسئلة الشائعة (FAQ) ، يرجى الرجوع إلى الرابط أدناه :

<https://www.gigabyte.com/Support/Faq>

Използване на GIGABYTE Notebook за пръв път

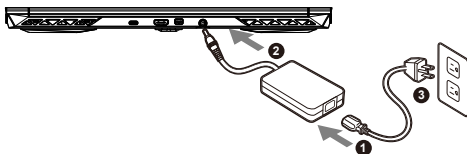

- 1 Свържете захранващия кабел към адаптер за променлив ток.
- 2 Свържете адаптера към входния порт за захранване (DC) на лаптопа.
- 3 Свържете захранващия кабел към електрически контакт.

Включване на захранването

След включване на ноутбука за пръв път, не го изключвайте докато операционната система не е конфигурирана. Обърнете внимание, че силата на звука няма да функционира докато Windows® Setup (Настройка на Windows®) не приключи.

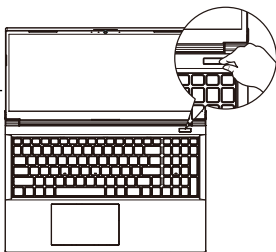

ВАЖНО

- Уверете се, че Вашият Notebook PC е свързан към заземен адаптер преди да го включите за пръв път.
- Когато използвате своя Notebook PC в режим на захранващ адаптер, контактът трябва да е близо до оборудването и да е леснодостъпен.
- Открийте маркировката за вход/изход на Вашия Notebook PC и се уверете, че тя отговаря на номиналните стойности за входа/изхода на Вашия захранващ адаптер. Някои модели Notebook PC може да имат няколко стойности за номинален ток въз основа на наличния SKU.
- Информация за токовия адаптер:
 - Вход напрежение: 100-240 Vac
 - Входна честота: 50-60 Hz
 - Номинално изходно напрежение: 20V, 7.5A

* Техническите характеристики на продукта и външният му вид може да се различават за различните държави. Препоръчваме Ви да проверите при местните търговци какви са техническите характеристики и външният вид на продуктите, налични във Вашата държава.

* Въпреки че се опитваме да представим най-точната и пълна информация към момента на публикуване, си запазваме правото да правим промени без предизвестие.

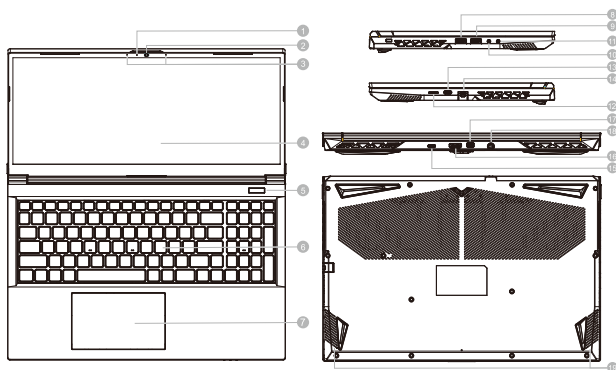

- 1 Индикатор на веб камерата
- 2 Уеб камерата
- 3 Микрофон
- 4 Панел на дисплея
- 5 Бутон за включване и изключване
- 6 Клавиатура
- 7 Тъчпад
- 8 USB 3.2 порт (USB type-A)
- 9 USB 2.0 порт (USB type-A)
- 10 Вход за микрофон





- 11 Комбиниран аудиопорт
- 12 Четец на карти MicroSD
- 13 USB 3.2 порт (USB type-C)
- 14 Ethernet порт (LAN)
- 15 USB 3.2 порт (USB type-C)
- 16 HDMI порт **HDMI**
- 17 Mini Display порт 1.4
- 18 Вход за захранване (DC)
- 19 Високоговорител

ВАЖНО

- Не отстранявайте вградената литиева батерия. При нужда от ремонт се свържете с местен сертифициран сервизен център на GIGABYTE.
- Не инсталирайте Notebook PC под наклон или на място, изложено на вибрации. Избягвайте да използвате Notebook PC на такова място продължително време. Това увеличава риска от неизправност или повреда на продукта.
- Не съхранявайте и не използвайте Notebook PC на пряка слънчева светлина при температура над 45°C (112°F), като например в превозно средство. Има опасност литиево-йонната батерия да се разшири и да остарее.
- Не използвайте Notebook PC на място с лоша вентилация, като например върху чаршафи, възглавници и т.н. Не използвайте на място като помещение с подово отопление, защото това може да доведе до прегряване на компютъра. Погрижете се вентилационните отвори на Notebook PC (отстрани и отдолу) да не са блокирани особено в такава среда. Ако вентилационните отвори са блокирани, това може да е опасно и да доведе до прегряване на Notebook PC.

Бързи клавиши

Компютърът използва бързи клавиши или клавишни комбинации за достъп до повечето от контролите на компютъра, като яркост на екрана или сила на изходния звук. За активиране на бързите клавиши, натиснете и задръжте клавиша <Fn> преди другите клавиши в клавишната комбинацията на бързия клавиш.

Бърз клавиш	Описание
Fn + ~	Възпроизвеждане/пауза (в аудио/видеопрограми)
Fn + F1	Превключвател на тъчпада
Fn + F2	ИЗКЛЮЧВАНЕ на LCD подсветка (Натиснете клавиш или използвайте тъчпада за включване)
Fn + F3	Превключвател Без звук
Fn + F5/F6	Намаляване/увеличаване на силата на звука
Fn + F7	Превключвател Дисплей
Fn + F8/F9	Увеличава/намалява яркостта
Fn + F10	Включване и изключване на захранването на камерата на компютъра
Fn + F11	Превключвател на самолетен режим
Fn + F12	Превключвател на режим Заспиване
NumLK	Превключвател на Number Lock
Fn+ ScrLK	Превключвател на Scroll Lock
Caps Lock	Превключвател на Caps Lock
Fn+ Esc	Превключвател на контролния център
Fn+ !	Автоматично управление на вентилатора / Пълна мощност
Fn + Backspace	Забрана/Разрешаване на Flexikey®
Fn + 	Превключване на режимите на захранване
Fn + 	Стартирайте приложението за LED клавиатура
Fn + 	Включете/изключете светодиода на клавиатурата
Fn + 	Намаляване на LED осветлението на клавиатурата
Fn + 	Увеличаване на LED осветлението на клавиатурата

Интелигентно USB ръководство за архивиране

⚠ ПРЕДУПРЕЖДЕНИЕ

- Може да архивирате оригиналния образ за възстановяване чрез това приложение, в случай че го изгубите при повреда на устройството.
- Може да архивирате оригиналния образ за възстановяване на USB устройство и да възстановите системата при смяна на системата за съхранение с USB устройство за възстановяване.
- Преди да възстановите системата чрез USB устройство за възстановяване, уверете се, че вече сте архивирали данните си.
- НЕ изключвайте системата и не изваждайте кабела от контакта при извършване на архивиране чрез USB устройство за възстановяване.

1



- Включете USB флаш устройство с капацитет от най-малко 32GB, за да създадете оригиналния образ (първо архивирайте данните на USB. Всички данни ще се елиминират по време на създаването на USB устройство за възстановяване.)

2



- Вкарайте диска с драйвери в оптичното устройство и пуснете инсталацията на "Smart USB Backup" (за модели без ODD, използвайте USB ODD устройство или изтеглете от <http://www.gigabyte.com>).

3



- Пуснете "Smart USB Backup" след приключване на инсталацията.

4



- Изберете Вашето USB устройство от падащия списък и стартирайте, за да създадете USB устройство за възстановяване.

5

- Когато създаването на устройство за възстановяване приключи, ще изскочи прозорец.
- Натиснете F12 при стартиране на системата, когато се налага да възстановите системата. Изберете "стартиране от USB за възстановяване" и системата ще бъде възстановена.
- Времето, необходимо за възстановяване, ще бъде около 30 минути (необходимото време може да варира според модела на USB устройството).

Ръководство за възстановяване

Възстановяване на системата (възстановете операционната система на Вашия лаптоп)

Когато нещо се обърка с операционната система на лаптопа, паметта на лаптопа има скрит дял, който съдържа цялостен архивиран образ на операционната система, който може да се използва за възстановяване на фабричните настройки по подразбиране на системата.



Забележка

- Ако паметта е превключена или дялът е изтрил, опцията за възстановяване няма да е достъпна и ще е необходима услуга за възстановяване.
- Функцията за възстановяване е налична само на устройства с предварително инсталирана операционна система. Устройствата с EFI SHELL нямат функция за възстановяване.

Стартиране на възстановяването на системата

Функцията за възстановяване на системата е предварително инсталирана преди лаптопът да бъде транспортиран от фабриката. Менюто с опции Ви позволява да стартирате инструмента за възстановяване на Windows и да преинсталирате операционната система до фабричните настройки по подразбиране.

Краткото въведение по-долу ще Ви покаже как да стартирате инструмента за възстановяване и да възстановите своята система.



Всичко е готово

Уверете се, че Вашият компютър е включен. Това ще отнеме няколко минути.

Ръководство за възстановяване на

1 Изключете и рестартирайте лаптопа.

2



По време на процеса на включване на лаптопа натиснете и задръжте клавиш F9, за да стартирате инструмента.

3



Изберете "Отстраняване на неизправности", за да влезете в инструмента за възстановяване.

(Може също така да изберете "Продължи", за да излезете от системата за възстановяване и да продължите към Система за архивиране на файлове или данни.)



Има две опции за възстановяване на системата

- Нулиране на компютъра
Може да изберете да запазите или да премахнете файловете си и после да преинсталирате Windows без да изгубите файловете си.
- Smart Recovery
Настройките на Вашия компютър ще бъдат възстановени до фабричните настройки по подразбиране.

Внимание: Всички лични данни и файлове ще бъдат изгубени.

4



Smart Recovery



Възстановяването ще се активира и ще видите бутоните за опциите на прозореца. Щракнете върху "Да" за стартиране.



Внимание

- Когато изберете "Възстановяване", всички Ваши лични данни и файлове ще бъдат изтрети след като започне възстановяването на лаптопа. Операционната система ще се нулира до фабричните настройки по подразбиране.
- В прозореца ще се покаже лента с напредъка, когато протича процесът по възстановяване. Уверете се, че адаптерът за променлив ток е включен и не изключвайте лаптопа.



След като приключи възстановяването на системата, ще видите бутон с опция на прозореца. Моля, щракнете върху "Изключване".

5



Разширени опции



Възстановяване на системата

Използвайте точка за възстановяване на Вашия компютър, за да възстановите Windows.



Възстановяване на системен образ

Възстановете Windows с помощта на специфичен файл със системен образ.



Поправяне при стартиране

Разрешете проблеми, които пречат на зареждането на Windows.



Команден прозорец

Използвайте Команден прозорец за разширено отстраняване на неизправности.



Настройки на фърмуер UEFI

Променете настройките на UEFI фърмуера на Вашия компютър.



Настройки на стартиране

Променете поведението на Стартиране на Windows.

Приложение

■ Гаранция и ремонт:

За информация, свързана с гаранция и ремонт, вижте гаранционната карта или уеб сайта за обслужване на GIGABYTE, като използвате връзката по-долу:

<https://www.gigabyte.com/Support/Laptop>

■ Често задавани въпроси:

ЧЗВ (Често задавани въпроси): вижте връзката по-долу:

<https://www.gigabyte.com/Support/Faq>

První použití notebooku GIGABYTE

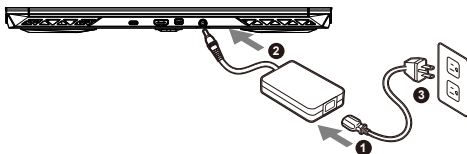

- 1 Připojte napájecí kabel k napájecímu adaptéru.
- 2 Připojte adaptér k napájecímu (DC) vstupnímu portu notebooku.
- 3 Připojte napájecí kabel k elektrické zásuvce.

Zapnutí napájení

Po prvním zapnutí notebooku jej nevyplínejte, dokud nebude nakonfigurován operační systém. Zvuk nebude k dispozici, dokud nebude dokončeno nastavení systému Windows®.

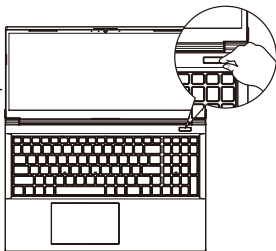

DŮLEŽITÉ

- Před prvním zapnutím notebooku jej připojte k uzemněnému napájecímu adaptéru.
- Pokud je notebook připojen k napájecímu adaptéru, elektrická zásuvka se musí nacházet v blízkosti a musí být snadno přístupná.
- Najděte na notebooku štítek s jmenovitými vstupními/výstupními hodnotami a ujistěte se, že napájecí adaptér odpovídá těmto hodnotám. Některé modely notebooků mohou mít více jmenovitých výstupních proudů v závislosti na dostupných SKU.
- Informace o napájecím adaptéru:
 - Vstupní napětí: 100–240 V AC
 - Vstupní frekvence: 50–60 Hz
 - Jmenovité výstupní napětí: 20V, 7.5A

* Specifikace výrobku a jeho vzhled se mohou v různých zemích lišit. Doporučujeme se obrátit na místní prodejce, kteří vám sdělí, jaké specifikace a vzhled výrobku jsou k dispozici ve vaší zemi.

* Usilujeme o to, abychom v době publikace poskytli co nej přesnější a nejuplněnější informace, ale vyhrazujeme si právo provést změny, a to bez předchozího upozornění.

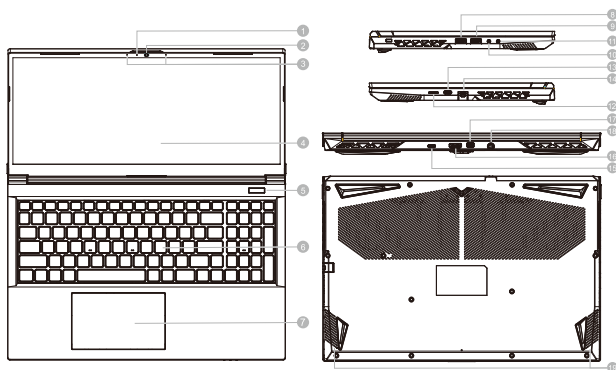

1 Indikátor webové kamery

2 Webová kamera

3 Mikrofon

4 Displej

5 Tlačítko napájení

6 Klávesnice

7 Touchpad

8 Port USB 3.2 (USB type-A)

9 Port USB 2.0 (USB type-A)

10 Vstupní konektor pro mikrofon

11 Kombinovaný audio konektor

12 Čtečka karet MicroSD

13 Port USB 3.2 (USB type-C)

14 Ethernetový port (LAN)

15 Port USB 3.2 (USB type-C)

16 Port HDMI **HDMI**

17 Mini DisplayPort 1.4

18 Vstupní konektor (stejnoseměrného) napájení





19 Reprodukter

DŮLEŽITÉ

- Nevynádejte vestavěnou lithiovou baterii. V případě, že potřebujete využít servis, obraťte se na místní autorizovaný servis GIGABYTE.
- Neumísťujte notebook na nakloněný povrch ani místo vystavené vibracím, případně notebook na takovém místě nepoužívejte dlouhou dobu. Za takových okolností se totiž zvyšuje riziko poruchy nebo poškození výrobku.
- Neskladujte a nepoužívejte notebook na místě vystaveném přímému slunečnímu světlu ani místě, kde teplota překračuje 45 °C (112 °F), například uvnitř vozidla. Hrozí nebezpečí, že se bude rozpínat lithium-iontová baterie a že se zhorší její vlastnosti.
- Nepoužívejte notebook na místě, kde nebude zajištěno dostatečné větrání, například na dece, polštáři nebo polstrovaném nábytku, nebo na vytápěné podlaze, protože by se notebook mohl přehřát. Dbejte na to, aby větrací otvory notebooku (na boku nebo spodní straně) nebyly blokovány, obzvláště v těchto situacích. Blokování větracích otvorů je nebezpečné a může vést k přehřátí notebooku.

Klávesové zkratky

Počítač umožňuje přístup k nepoužívanějším ovládacím prvkům, například nastavení jasu obrazovky nebo hlasitosti, prostřednictvím klávesových zkratk nebo kombinací kláves. Chcete-li aktivovat klávesovou zkratku, stiskněte a podržte klávesu <Fn> a poté stiskněte druhou klávesu kombinace.

Klávesová zkratka	Popis
Fn +~	Přehrát/pozastavit (v programech pro přehrávání zvuku/video)
Fn + F1	Přepnutí touchpadu
Fn + F2	Vypnutí podsvícení LCD(zapnout jej můžete stisknutím klávesy nebo pomocí touchpadu)
Fn + F3	Přepnutí ztlumení
Fn + F5/F6	Snížení/zvýšení hlasitosti
Fn + F7	Přepnutí zobrazení
Fn + F8/F9	Snížení/zvýšení jasu
Fn + F10	Zapnutí nebo vypnutí kamery počítače
Fn + F11	Přepnutí režimu v letadle
Fn + F12	Přepnutí režimu spánku
NumLK	Přepnutí funkce Num Lock
Fn+ ScrLK	Přepnutí funkce Scroll Lock
Caps Lock	Přepnutí funkce Caps Lock
Fn+ Esc	Přepnutí Ovládacího centra
Fn+ !	Automatické řízení ventilátoru / plný výkon
Fn + Backspace	Deaktivace/aktivace aplikace Flexikey®
Fn + 	Přepínání režimů napájení
Fn + 	Spusťte aplikaci LED klávesnice
Fn + 	Zapnutí/vypnutí LED klávesnice
Fn + 	Snížení osvětlení LED klávesnice
Fn + 	Zvýšení podsvícení LED klávesnice

Průvodce inteligentním zálohováním USB

⚠ VAROVÁNÍ

- Pro případ poškození zařízení můžete pomocí této aplikace zálohovat původní bitovou kopii pro obnovení.
- Původní bitovou kopii pro obnovení můžete zálohovat na disk USB a s tímto diskem USB systém v případě potřeby obnovit.
- Předtím, než obnovíte systém pomocí disku USB pro obnovení, zálohujte si svá data.
- Při zálohování na disk USB pro obnovení systém **NEVYPÍNEJTE** ani **NEODPOJUJTE OD NAPÁJENÍ**.

1



- Pro uložení původní bitové kopie připojte disk USB, který má kapacitu minimálně 32 GB (Nejdříve zálohujte data na disku USB. Veškerá data na disku USB budou při vytváření disku USB pro obnovení odstraněna.)

2



- Vložte disk s ovladači do optické jednotky a spusťte instalační nástroje „Smart USB Backup“ (Zálohování systému) (v případě modelu bez optické jednotky použijte externí optickou jednotku nebo software stáhněte ze stránek <http://www.gigabyte.com>).

3



- Po dokončení instalace spusťte nástroj „Smart USB Backup“.

4

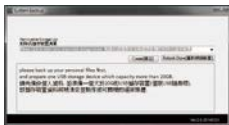

- Vyberte z rozevřacího seznamu disk USB a zahajte vytváření disku USB pro obnovení.

5

- Jakmile bude disk pro obnovení vytvořen, zobrazí se okno.
- Pokud chcete obnovit systém, stiskněte při spuštění systému klávesu F12. Vyberte možnost „Boot from recovery USB disk“ (Spustit z disku USB pro obnovení) a systém se obnoví.
- Obnovení bude trvat přibližně 30 minut (potřebná doba se může lišit v závislosti na modelu disku USB).

Průvodce obnověním

Obnova systému (obnova operačního systému laptopu)

V úložišti laptopu je skrytý oddíl s úplnou bitovou kopií operačního systému, pomocí které lze v případě problémů s laptopem obnovit výchozí nastavení systému z výroby.



Poznámka

- V případě výměny úložiště nebo odstranění tohoto oddílu již nebude možnost obnovy k dispozici a bude nutné servisní obnovení.
- Funkce obnovy je k dispozici pouze v zařízeních s předinstalovaným operačním systémem. Zařízení se systémem EFI SHELL funkci obnovy nemají.

Spuštění obnovy systému

Funkce obnovy systému je předinstalována před zasláním laptopu z továrny. Pomocí nabídky možností můžete spustit nástroj pro obnovu systému Windows a obnovit výchozí stav operačního systému z výroby.

Stručné pokyny níže popisují, jak spustit nástroj pro obnovu a obnovit systém.



Vše je připraveno

Připojte počítač k zásuvce. Tento proces bude trvat několik minut.

Průvodce obnovením systému

1 Vypněte a restartujte laptop.

2



Během spouštění laptopu stiskněte a podržte klávesu F9, čímž spustíte nástroj.

3



Otevřete nastavení obnovení zvolením možnosti „Troubleshoot“ (Odstranit problémy).

(Můžete také zvolit možnost „Continue“ (Pokračovat), čímž systém pro obnovení ukončíte a budete pokračovat do systému, abyste mohli zálohovat soubory a data.)



Pro obnovení systému jsou k dispozici dvě možnosti

- **Resetovat počítač**
Můžete zvolit, zda chcete zachovat nebo odstranit soubory, a poté přeinstalovat systém Windows bez ztráty souborů.
- **Chytré obnovení**
Bude obnoveno výchozí nastavení počítače z výroby.
Upozornění: Budou ztracena všechna osobní data a soubory.

4



Chytré obnovení



Aktivuje se obnovení a v okně se zobrazí přepínače. Kliknutím na možnost „Yes“ (Ano) proces zahájíte.



Upozornění

- Jakmile bude vybrána možnost „Recovery“ (Obnovení), osobní data a soubory budou po zahájení obnovení odstraněny a bude obnoveno výchozí nastavení operačního systému z výroby.
- Po zahájení procesu obnovení se v okně zobrazí indikátor průběhu. Ujistěte se, že je připojen napájecí adaptér, a laptop nevyplínejte.



Jakmile bude obnovení systému dokončeno, v okně se zobrazí přepínač. Klikněte na možnost „Shutdown“ (Vypnout).

5



Pokročilé možnosti



Obnovení systému

Obnovení systému Windows pomocí bodu obnovení uloženého v počítači.



Obnovení z bitové kopie systému

Obnovení systému Windows pomocí konkrétní bitové kopie systému.



Oprava spouštění

Vyřešení problémů, které zabraňují načtení systému Windows.



Příkazový řádek

Příkazový řádek pro pokročilé řešení problémů.



Nastavení firmwaru UEFI

Změna nastavení ve firmwaru UEFI počítače.



Nastavení spouštění

Změna způsobu spouštění systému Windows.

Příloha

■ Záruka a servis:

Informace o záruce, servisu a další související informace naleznete na záručním listu nebo na webových stránkách GIGABYTE na následujícím odkazu:

<https://www.gigabyte.com/Support/Laptop>

■ Časté otázky:

Časté otázky naleznete na následujícím odkazu:

<https://www.gigabyte.com/Support/Faq>

Erste Inbetriebnahme Ihres GIGABYTE Notebooks

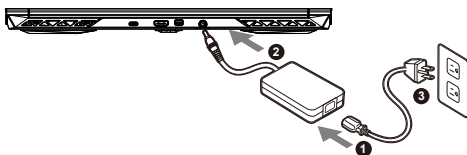

- 1 Verbinden Sie das Stromkabel mit dem Netzteil.
- 2 Verbinden Sie das Netzteil mit dem Notebook.
- 3 Stecken Sie den Stecker in die Steckdose.

Einschalten des Notebooks

Wenn Sie das Notebook zum ersten Mal einschalten, dürfen Sie das Notebook nicht ausschalten bis die Konfiguration des Betriebssystems abgeschlossen wurde. Bitte beachten Sie, dass die Lautstärkeregelung erst mit dem Abschluß der Windows® Einrichtung funktionsfähig ist.

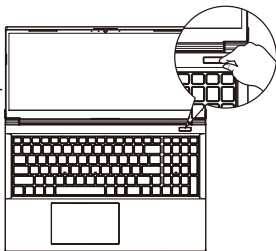

! WICHTIG

- Stellen Sie sicher, dass das Notebook mit Ihrem Netzteil verbunden und dieses an der Steckdose angeschlossen ist, wenn Sie das Notebook zum ersten Mal einschalten.
- Wenn Sie Ihr Notebook im Netzteil-Modus betreiben, stellen Sie sicher, dass die Steckdose nahe am Notebook und leicht zu erreichen ist.
- Schauen Sie auf das Input/Output-Label ihres Notebooks und stellen Sie sicher, dass die Werte mit denen auf dem Netzteil übereinstimmen.
- Netzadapter Informationen:
 - Eingangsspannung : 100-240 Vac
 - Eingangsfrequenz : 50-60 Hz
 - Bewertung Ausgangsspannung : 20V, 7.5A

* Produktspezifikationen können sich lokal unterscheiden. Bitte kontaktieren Sie ihren ansässigen Händler um die verfügbaren Ausstattungen zu erfahren.

* Obwohl wir bemüht sind umfangreiche und präzise Informationen zu veröffentlichen, behalten wir uns das Recht vor jeder Zeit Änderungen vorzunehmen.

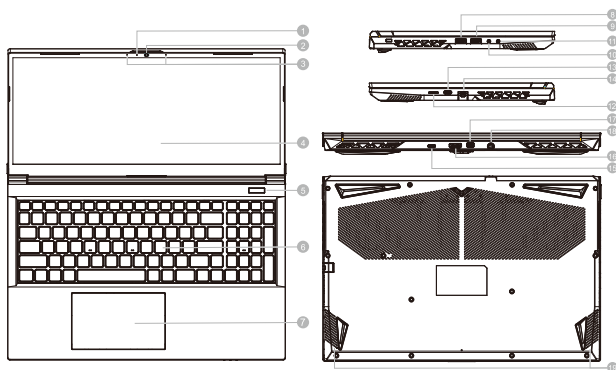

1 Webcam-Anzeige

2 Webcam

3 Mikrophon

4 Display

5 Einschalter

6 Tastatur

7 Touchpad

8 USB 3.2 Port (USB Typ-A)

9 USB 2.0 Port (USB Typ-A)

10 Mikrofonanschluss

11 Audio-Kombi-Buchse

12 MicroSD-Kartenleser

13 USB 3.2 Port (USB Typ-C)

14 Netzwerk Port (LAN)

15 USB 3.2 Port (USB Typ-C)

16 HDMI-Anschluss **HDMI**

17 Mini Display 1.4 Port

18 Power Eingangsanschluss (DC)





19 Lautsprecher

WICHTIG

- Entfernen Sie NICHT den eingebauten Lithium-Akku. Für jegliche Wartung kontaktieren Sie Ihre, von GIGABYTE autorisierte, Service-Stelle.
- Nutzen Sie das Notebook nicht auf schrägen Flächen oder Plätzen, die anfällig für Vibrationen sind oder vermeiden sie zumindest die längere Nutzung an solchen Plätzen, da sich sonst die Gefahr von Beschädigungen oder von Fehlfunktionen erhöht.
- Setzen Sie ihr Notebook nicht dauerhaft Temperaturen von über 45°, wie z.B. im parkenden Auto aus, sonst besteht die Gefahr der frühzeitigen Alterung oder Vergrößerung des Lithium-Ionen-Akkus.
- Nutzen Sie Ihr Notebook nicht auf schlecht zu belüftenden Oberflächen wie Bettwäsche, Kissen oder Polstern und vermeiden Sie die Nutzung auf dem Boden eines Raumes mit Fußbodenheizung, um Überhitzungen vorzubeugen. Achten Sie darauf, dass die Lüftungseinlässe am Boden und den Seiten ihres Gerätes niemals verdeckt werden. Wenn die Lüftungsöffnungen blockiert sind führt dies zur Überhitzung ihres Gerätes."

Hotkey

Das Notebook hat Hotkeys oder Tastatur Kombinationen für die meisten Funktionen wie Bildschirmhelligkeit und Lautstärke. Um einen Hotkey zu aktivieren halten Sie die <Fn>Taste gedrückt und drücken eine weitere Taste der Hotkey Kombination.

Hotkey	Description
Fn + ~	Start / Pause. (in Audio / Videoprogrammen)
Fn + F1	Schaltet das integrierte Touchpad an oder aus.
Fn + F2	Schaltet das LCD Display EIN / AUS. (Drücken einer beliebigen Taste oder betätigen des Touchpads schaltet den Bildschirm wieder ein)
Fn + F3	Schaltet die Lautsprecher EIN / AUS.
Fn + F5/F6	Erhöht / verringert die Lautsprecher-Lautstärke.
Fn + F7	Ausgabebildschirm ändern
Fn + F8/F9	Erhöht / verringert die Bildschirmhelligkeit.
Fn + F10	Schaltet die integrierte Webcam an oder aus.
Fn + F11	Schaltet den Flugzeugmodus an oder aus.
Fn + F12	Versetzt den Computer in den Ruhezustand.
NumLK	Schaltet den Num Lock an oder aus.
Fn+ ScrLK	Schaltet den Scroll Lock an oder aus.
Caps Lock	Schaltet den Caps Lock an oder aus.
Fn+ Esc	Umschaltung Control Center.
Fn+ !	Automatische Lüftersteuerung / Maximale Drehzahl.
Fn + Backspace	Aktivieren / Deaktivieren von Flexikey®.
Fn + 	Energiemodi umschalten
Fn + 	Starten Sie die LED-Tastaturanwendung
Fn + 	Schalten Sie die Tastatur-LED ein/aus
Fn + 	LED-Beleuchtung der Tastatur verringert sich
Fn + 	LED-Beleuchtung der Tastatur erhöhen

Anleitung zur Smart-USB-Sicherung

⚠ ACHTUNG

- Sie können mit dieser Anwendung ein Backup Ihres Systems erstellen, um einen Verlust Ihres Systems im Falle von Schäden am Gerät zu vermeiden.
- Sollten Sie die Datenträger ihres Gerätes austauschen, können Sie mit dieser Anwendung ein Backup Ihres Systems erstellen und es nach dem Tausch der Datenträger wiederherstellen
- Bevor Sie Ihr System mit dem USB Backup wiederherstellen möchten, stellen Sie sicher, dass Sie ein Backup Ihrer Dateien erstellt haben
- Bitte schließen Sie Ihr Gerät während des Backups an eine Stromquelle, schalten Sie Ihr System während des Backups nicht aus und entfernen Sie nicht den USB-Datenträger

1



- Bitte schließen Sie Ihren USB-Datenträger mit mindestens 32GB freiem Speicher an Ihrem Gerät an, um ein Image Ihres Systems zu erstellen (Bitte speichern Sie Ihre Daten von Ihrem USB-Datenträger, da diese Daten während des Vorgangs vom USB-Datenträger entfernt werden)

2



- Legen Sie die Driver Disk in ihr optisches Laufwerk und starten Sie die Installation des "Smart USB Backup" (Sollte kein optisches Laufwerk integriert sein, nutzen sie bitte ein externes optisches Laufwerk oder laden sie den Treiber von folgender Seite runter: <http://www.gigabyte.com>)

3



- Starten Sie nach der Installation das "Smart USB Backup"

4

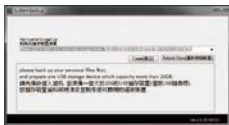

- Wählen Sie vom Drop-Down Menü Ihren USB-Datenträger und starten Sie die Erstellung der Recovery USB Disk.

5

- The window will pop out when the creation of recovery disk is done.
- Please press F12 on starting the system when you need to restore the system. Select "boot from recovery USB Flash Drive" and the system will be restored."
- The time needed for restore will be around 30 mins (time needed may vary by USB disk model).

Anleitung zur Systemwiederherstellung

Systemwiederherstellung

Das Notebook hat eine versteckte Partition mit einer Kopie des Betriebssystems. Sollten Sie Probleme mit dem Betriebssystem haben, können Sie jederzeit das Gerät auf Werkseinstellungen zurücksetzen.

**Bitte beachten**

- Falls die Festplatte gewechselt wurde oder die Partition gelöscht wurde, ist die Wiederherstellungsoption nicht mehr verfügbar und das Gerät muß neu installiert werden.
- Die Wiederherstellungsfunktion ist nur verfügbar wenn bereits bei der Auslieferung ein Betriebssystem installiert ist. Geräte ohne Betriebssystem haben keine Wiederherstellungsfunktion.

Systemwiederherstellung starten

Die Systemwiederherstellung ist bereits vorinstalliert wenn das Gerät ausgeliefert wird. Im Auswahlenü können Sie die Systemwiederherstellung starten und das Gerät auf Werkseinstellungen zurücksetzen. Die folgende kurze Einführung zeigt Ihnen, wie Sie das Recovery-Tool starten und Ihr System wiederherstellen.

**Achtung**

Der PC ist jetzt betriebsbereit. Stellen Sie sicher das Ihr PC am Stromnetz ist. Der Vorgang wird einige Minuten dauern.

Systemwiederherstellung

1 Notebook abschalten und neu starten.

2



Halten Sie während der Einschaltung des Notebooks zum Starten des Werkzeugs die F9-Taste gedrückt.

3



„Wählen Sie zum Aufrufen der Wiederherstellungseinstellungen „Problemlösung“.

(Zudem können Sie zum Verlassen des Wiederherstellungssystems und zum Fortfahren von System zur Date- oder Datensicherung „Fortfahren“ wählen.)“



Es gibt zwei Optionen zur Systemwiederherstellung

- **Reset this PC**
Sie können festlegen, ob Sie die Dateien aufbewahren oder entfernen möchten; installieren Sie Windows dann neu, ohne Ihre Dateien zu verlieren.
- **Smart Recovery**
Ihre PC-Einstellungen werden auf die werkseitigen Standardeinstellungen rückgesetzt.

Achtung: Alle persönlichen Daten und Dateien gehen verloren.

4



Smart Recovery



Die Wiederherstellung wird aktiviert und Sie sehen die Optionsschaltflächen im Fenster. Klicken Sie zum Starten auf „Ja“.



Achtung

- „Sobald „Wiederherstellung“ ausgewählt ist, werden Ihre persönlichen Daten und Dateien gelöscht, nachdem das Notebook die Wiederherstellung begonnen hat; das Betriebssystem setzt die werkseitigen Standardeinstellungen zurück.
- Eine Fortschrittsleiste erscheint im Fenster, wenn die Wiederherstellung im Gange ist. Bitte stellen Sie sicher, dass das Netzteil angeschlossen ist; schalten Sie das Notebook nicht aus.“



Nach Abschluss der Systemwiederherstellung sehen Sie die Optionsschaltfläche im Fenster; bitte klicken Sie auf „Herunterfahren“.

5



Erweiterte Optionen



systemwiederherstellung

Verwenden Sie einen auf Ihrem PC aufgezeichneten Wiederherstellungspunkt zur Windows-Wiederherstellung.



Systemabbildwiederherstellung

Stellen Sie Windows mit einer spezifischen Systemabbilddatei wieder her.



Startvorgang-Reparatur

Beheben Sie Probleme, die Windows am Laden hindern.



Befehlseingabe

Nutzen Sie die Befehlseingabe für erweiterte Problemlösung.



UEFI-Firmware-Einstellungen

Ändern Sie Einstellungen in der UEFI-Firmware Ihres PCs.



Startvorgang-Einstellungen

Ändern Sie das Startverhalten von Windows.

Anhang

■ Garantie und Kundendienst:

Garantie- und Kundendiensthinweise sowie weitere Informationen finden Sie auf der Garantiekarte oder den GIGABYTE-Kundendienstseiten:

<https://www.gigabyte.com/de/Support/Laptop>

■ Häufig gestellte Fragen:

Häufig gestellte Fragen finden Sie hier:

<https://www.gigabyte.com/de/Support/Faq>

Χρήση του GIGABYTE Notebook για πρώτη φορά

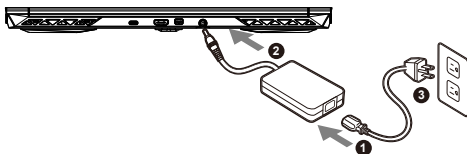

- 1 Συνδέστε το καλώδιο τροφοδοσίας στο τροφοδοτικό AC.
- 2 Συνδέστε τον προσαρμογέα στη θύρα εισόδου τροφοδοσίας (DC) του φορητού υπολογιστή.
- 3 Συνδέστε το καλώδιο τροφοδοσίας στην πρίζα.

Ενεργοποίηση

Αφού ενεργοποιήσετε το notebook για πρώτη φορά, μην το απενεργοποιήσετε έως ότου διαμορφωθεί το λειτουργικό σύστημα. Λάβετε υπόψη ότι η ένταση του ήχου δεν λειτουργεί έως ότου ολοκληρωθεί η εγκατάσταση των Windows®.

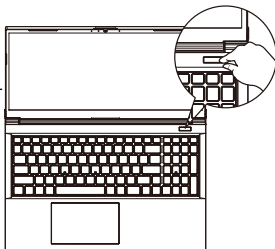

ΣΗΜΑΝΤΙΚΟ

- Βεβαιωθείτε ότι το Notebook PC σας είναι συνδεδεμένο σε γειωμένο τροφοδοτικό πριν το ενεργοποιήσετε για πρώτη φορά.
- Όταν χρησιμοποιείτε το Notebook PC σας με τροφοδοτικό, η πρίζα πρέπει να βρίσκεται κοντά στη μονάδα και να είναι εύκολα προσβάσιμη.
- Εντοπίστε το σήμα εισόδου/εξόδου στο Notebook PC σας και βεβαιωθείτε ότι ταιριάζει με τις πληροφορίες εισόδου/εξόδου στο τροφοδοτικό σας. Ορισμένα μοντέλα Notebook PC ενδέχεται να έχουν πολλαπλά ρεύματα εξόδου ανάλογα με τον διαθέσιμο κωδικό SKU.
- Προδιαγραφές τροφοδοτικού :
 - Τάση εισόδου : 100-240 Vac
 - Συχνότητα εισόδου : 50-60 Hz
 - Ονομαστική τάση εξόδου : 20V, 7.5A

* Οι προδιαγραφές και η εμφάνιση του προϊόντος ενδέχεται να διαφέρουν από χώρα σε χώρα. Σας συνιστούμε να επικοινωνήσετε με τους τοπικούς αντιπροσώπους σας για τις προδιαγραφές και την εμφάνιση των προϊόντων που διατίθενται στη χώρα σας.

* Παρόλο που προσπαθούμε να παρουσιάσουμε τις πλέον ακριβείς και περιεκτικές πληροφορίες κατά τη στιγμή της δημοσίευσης, διατηρούμε το δικαίωμα να κάνουμε αλλαγές χωρίς προηγούμενη ειδοποίηση.

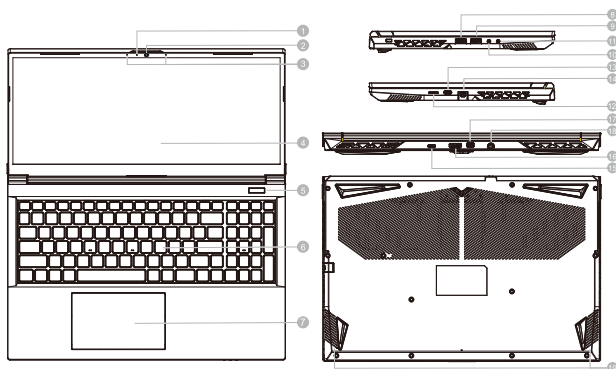

- 1 Ενδεικτική λυχνία Webcam
- 2 Webcam
- 3 Μικρόφωνο
- 4 Πίνακας ενδείξεων
- 5 Κουμπιά λειτουργίας
- 6 Πληκτρολόγιο
- 7 Επιφάνεια αφής
- 8 Θύρα USB 3.2 (USB Type-A)
- 9 Θύρα USB 2.0 (USB Type-A)
- 10 Υποδοχή εισόδου μικροφώνων





- 11 Υποδοχή Audio Combo
- 12 Αναγνώστης καρτών MicroSD
- 13 Θύρα USB 3.2 (USB Type-C)
- 14 Θύρα Ethernet (LAN)
- 15 Θύρα USB 3.2 (USB Type-C)
- 16 Θύρα HDMI **HDMI**
- 17 Mini Display Port 1.4
- 18 Θύρα εισόδου ρεύματος (DC)
- 19 Ηχείο

ΣΗΜΑΝΤΙΚΟ

- Μην αφαιρείτε την ενσωματωμένη μπαταρία λιθίου Για τυχόν ανάγκες επισκευής, επικοινωνήστε με το τοπικό εξουσιοδοτημένο κέντρο υποστήριξης της GIGABYTE.
- Μην εγκαθιστάτε το Notebook PC σε κεκλιμένες επιφάνειες ή σημεία που είναι επιρρεπή σε κραδασμούς και αποφεύγετε τη χρήση του Notebook PC σε τέτοιες τοποθεσίες για μεγάλο χρονικό διάστημα. Αυτό αυξάνει τον κίνδυνο εμφάνισης δυσλειτουργίας ή ζημιάς στο προϊόν.
- Μην αποθηκεύετε και μην χρησιμοποιείτε το Notebook PC υπό άμεσο ηλιακό φως ή σε τοποθεσία όπου οι θερμοκρασίες υπερβαίνουν τους 112°F (45°C), όπως μέσα σε ένα όχημα. Υπάρχει κίνδυνος διαστολής και γήρανσης της μπαταρίας ιόντων λιθίου.
- Μην χρησιμοποιείτε το Notebook PC σε σημεία με κακό εξαερισμό, όπως επάνω στο κρεβάτι, σε κάποιο μαξιλάρι κ.λπ. και μην το χρησιμοποιείτε σε θερμαινόμενες επιφάνειες όπως δάπεδα με επιδαπέδια θέρμανση, καθώς ενδέχεται να προκληθεί υπερθέρμανση της συσκευής. Βεβαιωθείτε ότι οι οπές αερισμού του Notebook PC (στο πλάι ή στο κάτω μέρος) δεν είναι φραγμένες, ειδικά σε αυτά τα περιβάλλοντα. Εάν οι οπές αερισμού είναι φραγμένες, ενδέχεται να προκληθεί επικίνδυνη υπερθέρμανση του Notebook PC.

Πλήκτρα συντόμευσης

Ο υπολογιστής χρησιμοποιεί πλήκτρα συντόμευσης ή συνδυασμούς πλήκτρων για πρόσβαση στα περισσότερα στοιχεία ελέγχου του υπολογιστή, όπως είναι η φωτεινότητα οθόνης και η ένταση εξόδου. Για να ενεργοποιήσετε τα πλήκτρα συντόμευσης, πατήστε παρατεταμένα το πλήκτρο <Fn> προτού πατήσετε το άλλο πλήκτρο του συνδυασμού πλήκτρων συντόμευσης.

Πλήκτρο συντόμευσης	Περιγραφή
Fn +~	Αναπαραγωγή/ Παύση (σε προγράμματα ήχου/βίντεο)
Fn + F1	Εναλλαγή επιφάνειας αφής
Fn + F2	Απενεργοποίηση του οπίσθιου φωτισμού LCD (Πατήστε ένα πλήκτρο ή χρησιμοποιήστε την επιφάνεια αφής για ενεργοποίηση)
Fn + F3	Εναλλαγή σίγασης ήχου
Fn + F5/F6	Μείωση/Αύξηση έντασης
Fn + F7	Εναλλαγή οθόνης
Fn + F8/F9	Μείωση/Αύξηση φωτεινότητας
Fn + F10	Ενεργοποιήστε και απενεργοποιήστε την τροφοδοσία της κάμερας του υπολογιστή.
Fn + F11	Εναλλαγή λειτουργίας πτήσης
Fn + F12	Εναλλαγή αναστολής λειτουργίας
NumLK	Εναλλαγή κλειδώματος αριθμών
Fn+ ScrLK	Εναλλαγή κλειδώματος κύλισης
Caps Lock	Εναλλαγή κλειδώματος κεφαλαίων χαρακτήρων
Fn+ Esc	Εναλλαγή κέντρου ελέγχου
Fn+ !	Αυτόματος έλεγχος ανεμιστήρα/πλήρους ισχύς
Fn + Backspace	Απενεργοποίηση/Ενεργοποίηση Flexikey®
Fn + 	Εναλλαγή τρόπων τροφοδοσίας
Fn + 	Εκκινήστε την εφαρμογή πληκτρολογίου LED
Fn + 	Ενεργοποιήστε/απενεργοποιήστε τη λυχνία LED του πληκτρολογίου
Fn + 	Μείωση φωτισμού LED πληκτρολογίου
Fn + 	Αύξηση φωτισμού LED πληκτρολογίου

Οδηγός δημιουργίας αντιγράφων ασφαλείας Smart USB

⚠ ΠΡΟΕΙΔΟΠΟΙΗΣΗ

- Μπορείτε να δημιουργήσετε αντίγραφα ασφαλείας της αρχικής εικόνας επαναφοράς μέσω αυτής της εφαρμογής σε περίπτωση απώλειας λόγω βλάβης της συσκευής.
- Μπορείτε να δημιουργήσετε αντίγραφα ασφαλείας της αρχικής εικόνας επαναφοράς σε δίσκο USB και να επαναφέρετε το σύστημα εάν υπάρχει δυνατότητα αντικατάσταση συστήματος αποθήκευσης με δίσκο USB επαναφοράς.
- Προτού επαναφέρετε το σύστημα μέσω του δίσκου επαναφοράς USB, βεβαιωθείτε ότι έχετε ήδη δημιουργήσει αντίγραφο ασφαλείας των δεδομένων σας.
- ΜΗΝ τερματίσετε τη λειτουργία ή αποσυνδέσετε το σύστημα κατά τη δημιουργία αντιγράφων ασφαλείας μέσω δίσκου ανάκτησης USB.

1



- Συνδέστε τη μονάδα flash USB με χωρητικότητα τουλάχιστον 32 GB για να δημιουργήσετε την αρχική εικόνα (δημιουργήστε πρώτα αντίγραφο ασφαλείας των δεδομένων σε USB. Όλα τα δεδομένα θα διαγραφούν κατά τη δημιουργία δίσκου επαναφοράς USB)

2



- Τοποθετήστε τον δίσκο προγράμματος οδήγησης στη μονάδα οπτικού δίσκου και εκτελέστε εγκατάσταση του "Smart USB Backup" (Αντίγραφο ασφαλείας συστήματος) (για μοντέλο χωρίς ODD, χρησιμοποιήστε τη συσκευή USB ODD ή πραγματοποιήστε λήψη από το <http://www.gigabyte.com>)

3



- Εκτελέστε το "Smart USB Backup" (Αντίγραφο ασφαλείας συστήματος) μετά την ολοκλήρωση της εγκατάστασης.

4

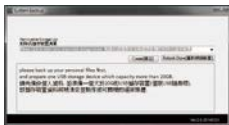

- Επιλέξτε τον δίσκο USB από την αναπτυσσόμενη λίστα και ξεκινήστε να δημιουργείτε τον δίσκο επαναφοράς USB.

5

- Το παράθυρο εμφανίζεται όταν ολοκληρωθεί η δημιουργία δίσκου επαναφοράς.
- Πατήστε F12 κατά την εκκίνηση του συστήματος όταν πρέπει να επαναφέρετε το σύστημα. Επιλέξτε "boot from recovery USB disk" (εκκίνηση από δίσκο επαναφοράς USB). Εκτελείται επαναφορά συστήματος.
- Ο χρόνος που απαιτείται για την επαναφορά είναι περίπου 30 λεπτά (ο χρόνος που απαιτείται μπορεί να διαφέρει ανάλογα με το μοντέλο δίσκου USB).

Οδηγός επαναφοράς

Επαναφορά συστήματος (Επαναφορά λειτουργικού συστήματος φορητού υπολογιστή)

Εάν κάτι πάει στραβά με το λειτουργικό σύστημα του φορητού υπολογιστή, η αποθήκευση του φορητού υπολογιστή διαθέτει κρυφό διαμέρισμα που περιέχει μια πλήρη εφεδρική εικόνα του λειτουργικού συστήματος που μπορεί να χρησιμοποιηθεί για την επαναφορά του συστήματος στις εργοστασιακές ρυθμίσεις.



Σημείωση

- Εάν ο χώρος αποθήκευσης έχει αλλάξει ή το διαμέρισμα έχει διαγραφεί, η επιλογή επαναφοράς δεν θα είναι πλέον διαθέσιμη και θα απαιτηθεί μια υπηρεσία επαναφοράς.
- Η λειτουργία επαναφοράς είναι διαθέσιμη μόνο σε συσκευές με προεγκατεστημένο λειτουργικό σύστημα. Οι συσκευές με EFI SHELL δεν διαθέτουν λειτουργία επαναφοράς.

Εκκίνηση επαναφοράς συστήματος

Η δυνατότητα επαναφοράς συστήματος έχει προεγκατασταθεί πριν από την αποστολή του φορητού υπολογιστή από το εργοστάσιο. Το μενού επιλογών σας επιτρέπει να πραγματοποιήσετε εκκίνηση του εργαλείου επαναφοράς των Windows για να εγκαταστήσετε ξανά το λειτουργικό σύστημα στις εργοστασιακές ρυθμίσεις.

Η σύντομη εισαγωγή παρακάτω θα σας δείξει πώς να πραγματοποιήσετε εκκίνηση του εργαλείου επαναφοράς και να επαναφέρετε το σύστημά σας.





Έτοιμο

Βεβαιωθείτε ότι ο υπολογιστής σας είναι συνδεδεμένος στην πρίζα. Αυτό θα διαρκέσει μερικά λεπτά.

Οδηγός επαναφοράς

1 Απενεργοποιήστε και επανεκκινήστε τον φορητό υπολογιστή.

2  Κατά τη διαδικασία ενεργοποίησης του φορητού υπολογιστή, πατήστε και κρατήστε πατημένο το πλήκτρο F9 για να πραγματοποιήσετε εκκίνηση του εργαλείου.

3  Επιλέξτε "Αντιμετώπιση προβλημάτων" για να εισέλθετε στις ρυθμίσεις αποκατάστασης. (Μπορείτε επίσης να επιλέξετε "Συνέχεια" για έξοδο από το σύστημα επαναφοράς και συνέχεια στα Σύστημα για δημιουργία αντιγράφων ασφαλείας αρχείων ή δεδομένων.)



Υπάρχουν δύο επιλογές για ανάκτηση συστήματος

- Επαναφορά αυτού του υπολογιστή
- Μπορείτε να επιλέξετε να διατηρήσετε ή να αφαιρέσετε τα αρχεία σας και στη συνέχεια να επανεγκαταστήσετε τα Windows χωρίς να χάσετε τα αρχεία σας.
- Έξυπνη επαναφορά

Οι ρυθμίσεις του υπολογιστή σας επαναφέρονται στις προεπιλεγμένες εργοστασιακές ρυθμίσεις.

Προσοχή: Όλα τα προσωπικά δεδομένα και αρχεία θα χαθούν.

4  Έξυπνη επαναφορά



Η επαναφορά ενεργοποιείται και εμφανίζονται τα κουμπιά επιλογών στο παράθυρο. Κάντε κλικ στο "Yes" (Ναι) για να το ξεκινήσετε.



Προσοχή

- Μόλις επιλεγεί η επιλογή "Recovery" (Επαναφορά), τα προσωπικά σας δεδομένα και τα αρχεία σας διαγράφονται όταν ο φορητός υπολογιστής ξεκινήσει την επαναφορά και το λειτουργικό σύστημα επανέρχεται στις προεπιλεγμένες εργοστασιακές ρυθμίσεις.
- Μια γραμμή ένδειξης προόδου εμφανίζεται στο παράθυρο κατά την εκτέλεση της διαδικασίας επαναφοράς. Βεβαιωθείτε ότι το τροφοδοτικό AC είναι συνδεδεμένο και μην απενεργοποιήσετε τον φορητό υπολογιστή.



Αφού ολοκληρωθεί η ανάκτηση του συστήματος, θα δείτε το κουμπί επιλογής στο παράθυρο. Κάντε κλικ στην επιλογή "Shutdown" (Τερματισμός λειτουργίας).

5



Σύνθετες επιλογές



Επαναφορά συστήματος

Χρησιμοποιήστε ένα σημείο επαναφοράς που έχει εγγραφεί στον υπολογιστή σας για να επαναφέρετε τα Windows.



Επαναφορά εικόνας συστήματος

Επαναφέρετε τα Windows χρησιμοποιώντας συγκεκριμένο αρχείο εικόνας συστήματος.



Επιδιόρθωση κατά την εκκίνηση

Διορθώστε προβλήματα που εμποδίζουν τη φόρτωση των Windows.



Γραμμή εντολών

Χρησιμοποιήστε τη γραμμή εντολών για αντιμετώπιση προβλημάτων για προχωρημένους.



Ρυθμίσεις υλικολογισμικού UEFI

Αλλάξτε τις ρυθμίσεις στο υλικολογισμικό UEFI του υπολογιστή σας.



Ρυθμίσεις εκκίνησης

Αλλάξτε τη συμπεριφορά εκκίνησης των Windows.

Παράρτημα

■ Σέρβις & εγγύηση :

Για σχετικές πληροφορίες, πληροφορίες εγγύησης και σέρβις ανατρέξτε στην κάρτα εγγύησης ή στον ιστότοπο εξυπηρέτησης της GIGABYTE στον παρακάτω σύνδεσμο:

<https://www.gigabyte.com/Support/Laptop>

■ ΣΥΧΝΕΣ ΕΡΩΤΗΣΕΙΣ :

Για συχνές ερωτήσεις, ανατρέξτε στον παρακάτω σύνδεσμο:

<https://www.gigabyte.com/Support/Faq>

Primer contacto con el portátil GIGABYTE

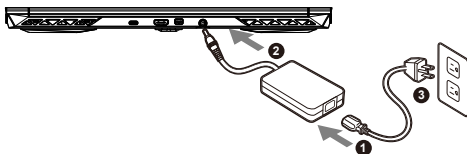

- 1 Conecta el cable de alimentación al adaptador de CA.
- 2 Conecta el adaptador de CA a la entrada de CC en la parte posterior del portátil.
- 3 Conecta el cable de alimentación a la toma de corriente.

Activar el equipo

Después de encender el ordenador portátil por primera vez, no lo apague hasta que el sistema operativo haya sido configurado. Tenga en cuenta que el volumen del audio no funcionará hasta que el programa de instalación Windows® haya finalizado.

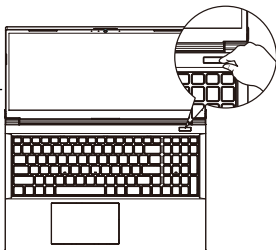

IMPORTANTE

- Asegúrese de que su PC portátil está conectado a un adaptador de corriente con conexión antes de encenderlo por primera vez.
- Cuando utilice su portátil en modo de adaptador, la toma de corriente debe estar cerca de la unidad y con fácil acceso.
- Busque la etiqueta de entrada / salida en su PC portátil y asegúrese de que coincide con la información de clasificación de entrada / salida en su adaptador de corriente. Algunos modelos de PC portátil pueden tener múltiples corrientes de clasificación basado en el SKU disponible.
- Información de adaptador de corriente:
 - Voltaje de entrada : 100-240 Vac
 - Frecuencia de entrada : 50-60 Hz
 - Tensión de salida de los huéspedes : 20V, 7.5A

* Las especificaciones del producto y su apariencia pueden ser diferentes de un país a otro. Te recomendamos que compruebes las especificaciones y apariencia disponibles en tu país con tu proveedor local.

* Aunque nos esforzamos por ofrecer la información más exacta y detallada en el momento de su publicación, nos reservamos el derecho de realizar cambios sin notificación previa.

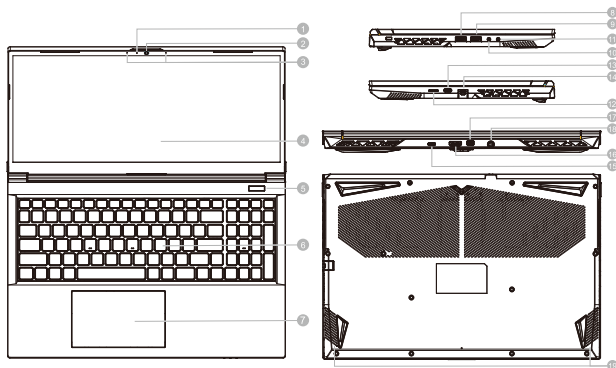

1 Indicador de cámara web

2 Cámara web

3 Micrófono

4 Panel de visualización

5 Botón de encendido

6 Teclado

7 Touchpad

8 Puerto USB 3.2 (tipo USB-A)

9 Puerto USB 2.0 (tipo USB-A)

10 Entrada de micrófono Jack

11 Entrada combo de audio

12 Lector de tarjetas MicroSD

13 Puerto USB 3.2 (tipo USB-C)

14 Puerto Ethernet (LAN)

15 Puerto USB 3.2 (tipo USB-C)

16 Puerto HDMI 

17 Mini Display 1.4 Port

18 Puerto de entrada de alimentación (DC)





19 Altavoz

IMPORTANTE

- No retire la batería de litio por sí mismo. En caso necesario, por favor, póngase en contacto con el centro de reparación GIGABYTE más cercano.
- No instale el equipo portátil en una inclinación o en un lugar propenso a las vibraciones, o evite el uso del portátil por mucho tiempo. Esto aumenta el riesgo de que se produzca un fallo de funcionamiento o daños en el producto.
- No almacene ni utilice el portátil de luz directa del sol o del lugar donde la temperatura exceda los 112 °F (45 °C) como el interior de un vehículo. Existe el peligro de la expansión de la batería de iones de litio y su deterioro.
- Le recomendamos no emplear el portátil en un lugar mal ventilado y tampoco en lugares como una habitación con calefacción en el suelo ya que puede hacer que el equipo se sobrecaliente. Tenga cuidado de que los orificios de ventilación del PC portátil (en el lado o la parte inferior) puesto que tienen que estar desbloqueados en cualquier entorno. Si los orificios de ventilación están bloqueados, puede ser peligroso y provocar que el portátil se sobrecaliente.

Teclas de acceso rápido

El ordenador utiliza teclas de acceso directo o combinaciones de teclas para acceder a los controles más utilizados como el brillo de la pantalla y la salida de volumen. Para activar teclas de acceso rápido, mantenga pulsada la tecla <Fn> antes de pulsar la tecla de la combinación de teclas rápidas."

Hotkey	Description
Fn + ~	Reproducir / Pausa. (en / Programas de Video Audio)
Fn + F1	Touchpad Toggle.
Fn + F2	Gire LCD Backlight OFF. (Pulse una tecla o utilizar Toypad para encender)
Fn + F3	Toggle Mute.
Fn + F5/F6	Disminución de volumen / Aumenta.
Fn + F7	Display Toggle.
Fn + F8/F9	Bright descreases / Aumenta.
Fn + F10	Cámara de la PC de encendido y apagado.
Fn + F11	Avión El modo Toggle.
Fn + F12	Sleep Toggle.
NumLK	Número Lock Toggle.
Fn+ ScrLK	Scroll Lock Toggle.
Caps Lock	El bloqueo de mayúsculas Toggle.
Fn+ Esc	Centro de control.
Fn+ !	Control de la ventilación / Máxima velocidad.
Fn + Backspace	Desactivar / Activar Flexikey®.
Fn + 	Alternar modos de energía
Fn + 	Inicie la aplicación de teclado LED
Fn + 	Activar / desactivar el LED del teclado
Fn + 	Disminución de la iluminación del LED del teclado
Fn + 	Aumento de la iluminación LED del teclado

Guía de copia de seguridad USB inteligente

ADVERTENCIA

- Puede guardar una imagen de recuperación a través de esta aplicación en el caso de pérdida de datos si el dispositivo de almacenamiento está dañado.
- Puede imagen original de recuperación de copia de seguridad en el disco USB y restaurar el sistema si la sustitución del sistema de almacenamiento con el disco de recuperación USB.
- Por favor, copia de seguridad de los datos antes de recuperar el sistema a través de un USB de recuperación.
- Por favor, no retire el dispositivo USB ni apague el ordenador durante el proceso de recuperación del sistema.

1



- Por favor, conecte el disco USB que es al menos 32 GB de capacidad de tomar la imagen original (copia de seguridad de los datos en USB primero. Todos los datos serán eliminados durante la creación del disco de recuperación USB)

2



- Inserte el disco de controladores en la unidad óptica y ejecute la instalación de "Smart USB Backup" (para el modelo-ni nguno ODD, por favor, utilice el dispositivo ODD USB o descargar desde <http://www.gigabyte.com>)

3



- Ejecute el "Smart USB Backup" después de terminar la instalación.

4

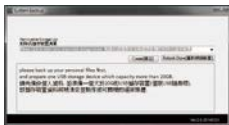

- Seleccione su disco USB de la lista desplegable y comenzar a crear el disco de recuperación USB.

5

- La ventana se abrirá cuando se realiza la creación del disco de recuperación.
- Por favor, pulse F12 en el arranque del sistema cuando se necesita para restaurar el sistema. Seleccione "arranque desde el disco USB de recuperación" y el sistema será restaurado.
- El tiempo necesario para la restauración será de alrededor de 30 minutos (tiempo necesario puede variar según el modelo de disco USB).

Guía de recuperación

Recuperación del sistema (Restaurar el sistema operativo)

Cuando algo va mal con el sistema operativo de la computadora portátil, el almacenamiento de la computadora portátil tiene una partición oculta que contiene una copia de seguridad completa imagen del sistema operativo que se puede utilizar para restaurar el sistema a los valores predeterminados de fábrica.

**Nota**

- Si el almacenamiento se ha cambiado o eliminado la partición, la opción de recuperación ya no estará disponible y un servicio de recuperación será necesario.
- La función de recuperación sólo está disponible en dispositivos con O/S preinstalado. Los dispositivos con EFI SHELL no tienen la función de recuperación.

Lanzamiento de recuperación del sistema

La función de recuperación del sistema está preinstalado antes de que el ordenador portátil se suministra de fábrica. El menú de opciones permite iniciar la herramienta de recuperación de Windows para reinstalar el sistema operativo por defecto de fábrica .

La introducción breve a continuación le mostrará cómo iniciar la herramienta de recuperación y restaurar el sistema.

**Todo listo para ir**

Asegúrese de que su PC está conectado , Esto tomará unos minutos.

Guía de recuperación

1 Apague y reinicie el equipo portátil.

2



Durante el proceso de encendido del equipo portátil, presione sin soltar la tecla F9 para iniciar la herramienta.

3



Elija "Solucionar problemas" para entrar en la configuración de recuperación.

(También puede elegir "Continuar" para salir del sistema de recuperación y continuar con Sistema para copia de seguridad de archivos o datos.)



Hay dos opciones para la recuperación del sistema:

- Restablecer este PC - Puede optar por mantener o quitar los archivos y, a continuación, reinstalar Windows sin perder los archivos.
- Elegir Utilidad - Se restaurará la configuración predeterminada de fábrica para la configuración de su PC.

Precaución: Todos los datos personales y archivos se perderán.

4



Elegir Utilidad



La recuperación se activará y verá los botones de opción en la ventana. Haga clic en "Sí" para iniciarla.



Precaución

- Si selecciona "Recuperación", los datos y archivos personales se eliminarán después de que el equipo portátil inicie la restauración y se restablecerá la configuración predeterminada de fábrica del sistema operativo.
- Una barra de indicación de progreso se mostrará en la ventana cuando el proceso de recuperación se esté ejecutando. Asegúrese de que el adaptador de CA está enchufado y no apague el equipo portátil.



Una vez completada la recuperación del sistema, verá el botón de opción en la ventana. Haga clic en "Apagar".

5



Opciones avanzadas



Restauración del sistema

Utilice un punto de restauración grabado en su PC para restaurar Windows.



Recuperación a partir de una imagen del sistema

Recupere Windows mediante un archivo de imagen del sistema específico.



Reparación de inicio

Solucione problemas que impiden que Windows se cargue.



Símbolo del sistema

Utilice el símbolo del sistema para solución avanzada de problemas.



Configuración del firmware UEFI

Cambie la configuración del firmware UEFI de su PC.



Configuración de inicio

Cambiar comportamiento de inicio de Windows.

apéndice

■ **Garantía y Servicio:**

Garantía y servicio y de información relacionados, por favor consulte la tarjeta de garantía o sitio web de GIGABYTE servicio como el siguiente enlace:

<https://www.gigabyte.com/Support/Laptop>

■ **Preguntas frecuentes :**

FAQ (Preguntas más frecuentes), por favor consulte el siguiente enlace:

<https://www.gigabyte.com/Support/FAQ>

GIGABYTE'i sülearvuti esmakordne kasutamine

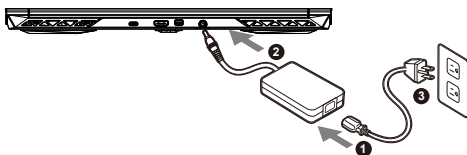

- 1 Ühendage toitekaabel toiteploki.
- 2 Ühendage adapter sülearvuti toite (alalisvoolu) sisendporti.
- 3 Ühendage toitekaabel vooluvõrguga.

Toite sisselülitamine

Kui sülearvuti esmakordset sisse lülitate, ärge lülitage seda välja enne, kui opsüsteem on konfigureeritud. Pange tähele, et helitugevuse ei hakka toimima enne, kui Windows® Setup on lõppenud.

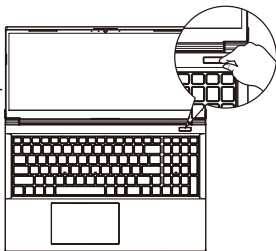

TÄHTIS

- Enne sülearvuti esmakordset sisselülitamist veenduge, et see on ühendatud maandatud toiteploki.
- Sülearvuti kasutamisel toiteploki ühendatuna peab pistikupeasa asuma seadme lähedal ja olema hõlpsalt ligipääsetav.
- Leidke sülearvuti sisendi/väljundi märgis ja kontrollige, kas see vastab toiteploki sisend-/väljundandmetele. Mõnel sülearvuti mudelil võib sõltuvalt SKU-st olla mitu nimiväljundvoolu.
- Toiteploki andmed
 - Sisendpinge : 100–240 VAC
 - Sisendsagedus : 50–60 Hz
 - Nominaalne väljundpinge : 20V, 7.5A

* Toote tehnilised andmed ja väljõus võivad riigiti varieeruda. Soovitame lisateavet teie riigis saadaolevate toodete tehniliste andmete ja väljõuse kohta küsida kohalikult edasimüüjalt.

* Püüame alati avaldada kõige täpsemat ja põhjalikumat teavet, kuid jätame endale siiski õiguse seda etteatamata muuta.

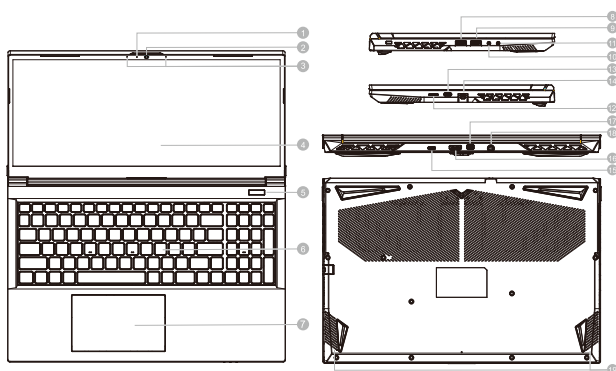

1 Veebikaamera märgutuli

2 Veebikaamera

3 Mikrofon

4 Kuvaripaneel

5 Toitenupp

6 Klaviatuur

7 Puuteplaat

8 USB 3.2 port (USB type-A)

9 USB 2.0 port (USB type-A)

10 Mikrofoni sisenpesa

11 Audio ühendpesa

12 MicroSD kaardilugeja

13 USB 3.2 port (USB type-C)

14 Etherneti port (LAN)

15 USB 3.2 port (USB type-C)

16 HDMI port **HDMI**

17 Mini Display port 1.4

18 Toite sisenpesa (DC)





19 Kõlar

TÄHTIS

- Ärge eemaldage seadmest sisseehitatud liitumakut. Igasuguse hoolduse jaoks pöörduge GIGABYTE'i volitatud kohaliku hoolduskeskuse.
- Ärge paigaldage sülearvutit kaldu ega vibreerivale pinnale ning vältige sülearvuti pikaajalist kasutamist sellises kohas. Vastasel korral suureneb toote tõrke- või kahjustumisoht.
- Ärge hoidke ega kasutage sülearvutit otseses päikesevalguses või kohas, kus temperatuur ületab 45 °C (112 °F), nt sõidukis. Vastasel korral võib liitumioonaku paisuda ja kiirelt vananeda.
- Ärge kasutage sülearvutit vähese õhuvahetusega kohas, näiteks voodi, padja, madratsi vms peal ning ärge asetage sülearvutit küttega põrandale, mis võib põhjustada arvuti ülekuumenemist. Vältige sülearvuti õhutusavade (küljel või all) kinnikatmist eriti ülal kirjeldatud tingimustes. Õhutusavade kinnikatmine võib olla ohtlik ja põhjustada sülearvuti ülekuumenemist.

Kiirklahvid

Arvuti kiirklahve või klahvikombinatsioone saab kasutada juurdepääseuks enamikule arvuti funktsioonidest, nagu näiteks ekraani heleduse ja helitugevuse seadmine. Kiirklahvide aktiveerimiseks hoidke all klahvi <Fn> ning vajutate soovitava klahvikombinatsiooni teist klahvi.

Kiirklahvd	Kirjeldus
Fn + ~	Mängi/paus (audio-/videoprogrammides)
Fn + F1	Puuteplaat sisse/välja
Fn + F2	LCD valgustuse väljalülitus (Sisselülitamiseks vajutage mõnd klahvi või kasutage puuteplaati)
Fn + F3	Vaigistus sisse/välja
Fn + F5/F6	Helitugevus väiksemaks/suuremaks
Fn + F7	Kuvari ümberlülitus
Fn + F8/F9	Vähem/rohkem heledust
Fn + F10	Kaamera toide sisse- ja väljalülitus
Fn + F11	Lennukirežiim sisse/välja
Fn + F12	Unerežiim sisse/välja
NumLK	Numbrilukk sisse/välja
Fn+ ScrLK	Kerimislukk sisse/välja
Caps Lock	Suurtähelukk sisse/välja
Fn+ Esc	Juhtimiskeskus sisse/välja
Fn+ !	Ventilaatori automaatjuhtimine/täisvõimsus
Fn + Backspace	Flexikey® sisse-/väljalülitus
Fn + 	Toiterežiimide lüliti
Fn + 	Käivitage LED-klaviatuuri rakendus
Fn + 	Lülitage klaviatuuri LED sisse/välja
Fn + 	Klaviatuuri LED-valgustuse vähenemine
Fn + 	Klaviatuuri LED-valgustuse suurendamine

Smart USB varundusjuhend

⚠ HOIATUS

- Rakendus võimaldab teha algsest taastekujutisest varukoopia juhuks, kui seadme kujutis peaks kustuma.
- Võite algse taastekujutise varundada USB-ketale ja süsteemi taastada sülearvuti mäluosadmele USB-taastekettalt.
- Enne süsteemi taastamist USB-taastekettalt veenduge, et olete oma andmed eelnevalt varundanud.
- Süsteemi USB-taastekettale varundamise ajal ÄRGE süsteemi välja lülitage ega vooluvõrgust eemaldage.

1



- Süsteemist originaalkujutise tegemiseks sisestage USB-mälupulk mahuga vähemalt 32 GB (varundades esmalt USB-I olevad andmed. USB-taasteketta loomise ajal kustutatakse sellelt kõik andmed)

2



- Sisestage optilisse draivi draiveriplaat ja käivitage „Smart USB Backup“ (ilma ODD-ta mudelil kasutage USB ODD-seadet või laadige see alla aadressilt <http://www.gigabyte.com>)

3



- Pärast installimise lõpetamist käivitage "Smart USB Backup".

4

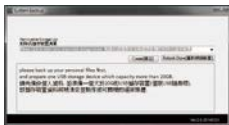

- Valige rippmenüüst USB-ketas ja alustage USB-taasteketta loomist.

5

- Kui taasteketas on loodud, avaneb hüpikaken.
- Kui soovite süsteemi taastada, vajutage süsteemi käivitumise ajal klahvi F12. Valige käsk „Taaskäivitus USB-taastekettalt“, et süsteem taastada.
- Taastamine kestab umbes 30 minutit (sõltuvalt USB-ketta mudelist).

Taastejuhend

Süsteemitaaste (sülearvuti opsüsteemi taastamine)

Kui sülearvuti opsüsteem rikneb, saab kasutada mäluseadme peidetud sektsiooni salvestatud opsüsteemi täielikku varukoopiat süsteemi tehasesätete taastamiseks.

**Märkus**

- Kui mäluseade on vahetatud või sektsioon on kustutatud, pole taastamine enam võimalik ja kasutada tuleb taastamisteenust.
- Taastefunktsioon on saadaval ainult eelinstallitud opsüsteemiga seadmetel. EFI SHELL-iga seadmetel pole taastefunktsiooni.

Süsteemitaaste käivitamine

Süsteemi taastefunktsioon eelinstallitakse sülearvutisse enne arvuti tehasesst väljastamist. Saate valikute menüüst käivitada Windowsi taastetööriista, et installida opsüsteemi tehasesätetega versioon.

Allpool kirjeldatakse lühidalt, kuidas taastetööriista käivitada ja süsteem taastada.

**Kõik on valmis**

Ühendage arvuti vooluvõrguga. Protsess kestab paar minutit.

taastejuhend

1 Lülitage sülearvuti välja ja taaskäivitage.

2



Sülearvuti sisselülitumise ajal hoidke all klahvi F9, et tööriist käivitada.

3



Taaste sätete sisestamiseks valige „Törkeotsing“.

(Võite valida ka „Jätka“, et taastesüsteem sulgeda ja Süsteem failide või andmete varundamiseks käivitada.)



Süsteemi taastamiseks on kaks võimalust

- „Lähtesta arvuti“
Võite valida failide säilitamise või kustutamise ja Windowsi uuesti installida, ilma failide kustutamata.
 - Smart Recovery
Arvuti sätted taastatakse tehasesätetele.
- Ettevaatus! Kõik isikuandmed ja failid kustuvad.

4



Smart Recovery



Taastamine aktiveeritakse ja avaneb valiknuppudega aken. Käivitamiseks klõpsake „Jah“.



Ettevaatust

- Kui valite „Taastamine“, kustutatakse pärast sülearvuti taaste alustamist teie isikuandmed ja failid ning opsüsteem lähtestatakse tehasesätetele.
- Taasteprotsessi ajal kuvatakse aknas edenemisriba. Veenduge, et toiteplokk on vooluvõrguga ühendatud ja ärge sülearvutit välja lülitage.



Kui süsteemitaaste on lõppenud, ilmub aknas valiknupp; klõpsake „Sule arvuti“.

5



Täiendavad valikud



Süsteemitaaste

Windowsi taastamiseks kasutage arvutisse salvestatud taastepunkti.



Süsteemikujutise taaste

Taastage Windowsi süsteemi kujutisfaili abil.



Käivituse parandamine

Lahendage probleeme, mis takistavad Windowsi laadimist.



Käsuviip

Kasutage käsuviipa täpsema tõrkeotsingu jaoks.



UEFI püsivara sätted

Muutke arvuti UEFI püsivara sätteid.



Käivitussätted

Muutke Windowsi käitumist käivitamise ajal.

Lisa

■ Garantii ja teenindus

Garantiid ja teenindust puudutav teave on saadaval garantiikaardil ja GIGABYTE'i teeninduse veebisaidil aadressil:

<https://www.gigabyte.com/Support/Laptop>

■ KKK

KKK (korduma kippuvad küsimused) on saadaval aadressil:

<https://www.gigabyte.com/Support/Faq>

Vous utilisez ce portable GIGABYTE pour la première fois

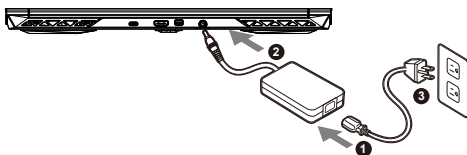

- 1 Branchez le cordon d'alimentation sur l'adaptateur secteur.
- 2 Branchez l'adaptateur secteur sur la prise d'alimentation qui se situe à l'arrière de l'ordinateur portable.
- 3 Branchez le cordon d'alimentation sur une prise de courant.

Mise en marche

Lorsque vous allumez l'ordinateur pour la première fois, ne l'éteignez pas avant que le système d'exploitation ait été complètement configuré. Veuillez noter que le système audio ne fonctionnera pas avant que l'installation de Windows® soit terminée.

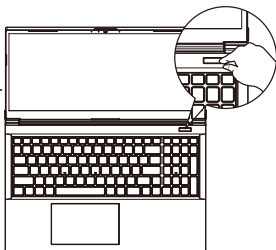

IMPORTANT

- Assurez-vous que votre PC portable est connecté à une prise branchée à la terre avant de l'allumer pour la première fois.
- Lorsque vous utilisez votre ordinateur portable branché à l'adaptateur secteur, la prise de courant doit être à proximité de l'appareil et facilement accessible.
- Repérez l'étiquette signalétique d'entrée / sortie sur votre PC portable et assurez-vous qu'il corresponde aux informations de note d'entrée / sortie de votre adaptateur secteur. Certains modèles de portables, peuvent avoir de multiples prises d'entrées/sorties en fonction des modèles.
- informations de l'adaptateur secteur :
 - tension d'entrée : 100-240 Vac
 - fréquence d'entrée : 50-60 Hz
 - tension nominale de sortie : 20V, 7.5A

* Les spécifications et l'aspect du produit peuvent varier d'un pays à l'autre. Nous vous recommandons de contacter votre revendeur local pour connaître les spécifications et l'apparence des produits disponibles dans votre pays.

* Bien que nous nous efforçons de présenter des informations précises et complètes au moment de la publication, nous nous réservons le droit d'apporter des modifications sans préavis.

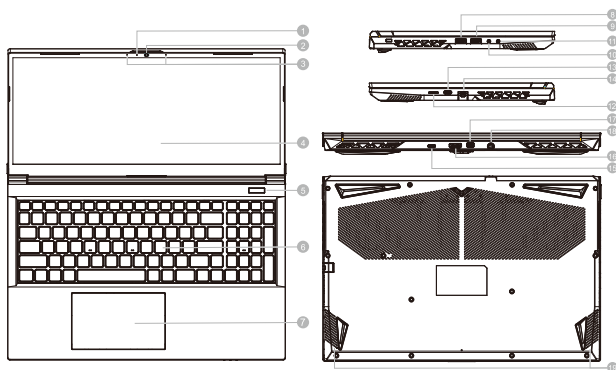

1 Indicateur webcam

2 Webcam

3 Microphone

4 Panneau d'affichage

5 Bouton d'alimentation

6 Clavier

7 Pavé tactile

8 Port USB 3.2 (USB type-A)

9 Port USB 2.0 (USB type-A)

10 Entrée micro

11 Audio-Kombi-Buchse

12 Lecteur de carte Micro SD

13 Port USB 3.2 (USB type-C)

14 Port Ethernet (LAN)

15 Port USB 3.2 (USB type-C)

16 Port HDMI **HDMI**

17 Mini Display 1.4 Port

18 Port d'entrée d'alimentation (DC)





19 Haut-parleurs

IMPORTANT

- Ne pas enlever la batterie au Lithium par vous-même. Au besoin, veuillez contacter le Centre de Réparation GIGABYTE le plus proche.
- Ne disposez pas votre Portable sur une surface inclinée ou pouvant être soumise à vibrations. En cas de nécessité de telles configurations, réduisez au maximum le temps d'exposition. Une telle mise en place pourrait accroître les risques d'endommagement matériel.
- N'entreposez pas votre Portable dans un environnement où la température ambiante dépasse les 45°C (112°F). N'exposez pas votre Portable à la lumière directe du soleil. Votre batterie Lithium-ion pourrait se dégrader et voir sa durée de vie considérablement réduite.
- Ne placez pas votre Portable en un lieu mal ventilé, comme par exemple sur un lit, coussin, oreiller etc. et ne l'utilisez pas dans une pièce disposant d'un chauffage au sol; votre Portable pourrait surchauffer. Merci de vous assurer avec le plus grand soin que les systèmes de ventilation de votre Portable ne sont pas bloqués ou obstrués lors d'utilisation au coeur de tels environnements. Un système de ventilation obstrué ou ne fonctionnant pas à son plein potentiel pourrait endommager votre Portable par surchauffe.

Utilisation des touches Fonction

Votre ordinateur dispose de touches raccourcies ou combinaisons de touches pour accéder aux principaux contrôles comme l'intensité d'affichage à l'écran ou le contrôle du volume. Pour activer ces fonctions, gardez la touche <Fn> appuyée, en combinaison avec l'autre touche correspondante à la fonction demandée.

Hotkey	Description
Fn + ~	Lecture/Pause (pour tous les programmes audi/vidéo)
Fn + F1	Active ou Désactive le pavé tactile (Touchpad)
Fn + F2	Active ou désactive l'affichage à l'écran. (Appuyez sur une touche ou sur le Touchpad pour rallumer)
Fn + F3	Active ou désactive le son
Fn + F5/F6	Augmente/Baisse le volume audio
Fn + F7	Partage l'affichage entre l'écran du portable et/ou un moniteur externe
Fn + F8/F9	Baisse / Augmente la luminosité de l'écran
Fn + F10	Active ou Désactive la Webcam
Fn + F11	Active ou Désactive le mode Avion
Fn + F12	Active le mode veille
NumLK	Active ou Désactive le Pavé numérique (Num lock)
Fn+ ScrLK	Active ou Désactive le défilement (Arrêt Defil)
Caps Lock	Active ou Désactive les Majuscules (Caps lock)
Fn+ Esc	Ouvrir l'utilitaire Control Center
Fn+ !	Réglage de la vitesse des ventilateurs sur Automatique ou Pleine vitesse
Fn + Backspace	Activer/Désactiver Flexikey®
Fn + 	Bascule entre les modes d'alimentation
Fn + 	Lancez l'application du clavier LED
Fn + 	Activer/désactiver la LED du clavier
Fn + 	Diminution de l'éclairage LED du clavier
Fn + 	Augmentation de l'éclairage LED du clavier

Guide de sauvegarde USB intelligent

⚠ ATTENTION

- Vous pouvez sauvegarder l'image de récupération d'origine grâce à cette application en cas de perte par une lésion de l'appareil.
- Vous pouvez sauvegarder l'image de récupération d'origine sur disque ou clé USB et restaurer le système en cas de remplacement du système de stockage avec le disque USB de récupération.
- Avant de restaurer le système à travers le disque USB de récupération, veuillez vous assurer que vous avez fait la sauvegarde de toutes vos données.
- Veuillez NE PAS éteindre ou débrancher le système lors de la sauvegarde sur disque ou clé USB.

1



- Veuillez brancher le disque USB qui est d'au moins 32 Go de capacité pour contenir l'image originale de restauration (Veuillez sauvegarder vos données en premier. Toutes les données seront supprimées lors de la création de la récupération disque USB)

2



- insérez le disque de pilotes dans votre lecteur et lancez l'installation de "Smart USB Backup"(pour les modèles sans lecteur, veuillez utiliser un lecteur de disques externe sur port USB ou les télécharger via <http://www.gigabyte.fr>)

3



- Exécutez le "Smart USB Backup" après avoir terminé l'installation.

4

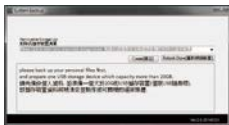

- Sélectionnez votre disque / clé USB dans la liste déroulante et commencez à créer le disque USB de récupération.

5

- Une fenêtre apparaîtra lorsque la création de disque de récupération sera terminée.
- Veuillez appuyer sur F12 au démarrage du système lorsque vous devez restaurer le système. Sélectionnez "boot from recovery USB disk" et le système lancera la restauration.
- Le temps nécessaire pour la restauration sera d'environ 30 minutes (Le temps nécessaire peut varier selon le modèle de disque / clé USB).

Guide du système de restauration

Système de restauration (restaurer le système d'exploitation de votre Portable)

Quand quelque chose ne va pas avec le système d'exploitation de votre portable, le système de stockage de l'ordinateur a une partition cachée contenant une image de sauvegarde complète du système d'exploitation qui peut être utilisée pour restaurer le système en revenant aux paramètres d'usine par défaut.



Note

- Si le système de stockage a été changé ou la partition supprimée, l'option de récupération ne sera plus disponible et un service de récupération complet sera nécessaire.
- La fonction de récupération est disponible uniquement sur les appareils avec un système d'exploitation préinstallé. Les appareils livrés sous EFI SHELL ne disposent pas de la fonction de restauration.

Utiliser System Recovery

La fonction de restauration du système d'exploitation est installée en nos usines. Le menu d'options au démarrage vous permet de lancer l'outil de restauration de Windows pour réinstaller le système d'exploitation avec les réglages d'usine par défaut.

La brève introduction ci-dessous va vous montrer comment démarrer l'outil de restauration et comment restaurer votre système.



Tout est prêt pour commencer

Assurez-vous que votre PC est branché au courant. Patientez ensuite quelques minutes.

Guide de restauration du système

1 Eteignez et redémarrez votre ordinateur.

2



Pendant que l'ordinateur redémarre, appuyez et maintenez la touche F9 appuyée pour lancer l'utilitaire.

3



Choisissez "Troubleshoot" (Résoudre) pour entrer dans les paramètres de restauration.

(Vous pouvez également choisir "Continue" (continuer) pour sortir du système de restauration et continuer de démarrer votre portable sous Système pour sauvegarder vos données et fichiers personnels.



Il y a deux options de restauration :

- **Reset this PC**
Vous pouvez choisir de conserver ou d'effacer vos fichiers et ensuite de réinstaller Windows sans perdre vos données.
- **Smart Recovery**
Vos paramètres seront restaurés à l'origine, comme lorsque le PC est sorti d'usine.

Achtung: Alle persönlichen Daten und Dateien gehen verloren.

4



Smart Recovery



La restauration sera activée et vous verrez les boutons des différentes options. Cliquez sur "Yes" (oui) pour commencer.



Attention

- Une fois la restauration lancée, vos données personnelles et fichiers seront effacés dès que l'ordinateur commence la restauration, et le système d'exploitation sera restauré avec les paramètres d'usine.
- Une barre de progression indiquera la progression de processus de restauration dans la fenêtre. Vérifiez que l'adaptateur secteur est bien branché et n'éteignez pas l'ordinateur.



Après la fin de la restauration cliquez sur le bouton "Shutdown" (Eteindre) pour éteindre votre ordinateur.

5



Options avancées



System Restore

Restauration du système Utilisez un point de restauration enregistré au préalable sur votre ordinateur pour restaurer votre système.



System Image Recovery

System Image Recovery : Restauration à partir d'une image système. Restaurer Windows en utilisant une image spécifique du système.



Startup Repair

Réparation du système de démarrage Résoudre les problèmes qui empêchent le chargement de Windows.



Command Prompt

Invite de commandes Utiliser l'invite de commande pour un dépannage avancé.



UEFI Firmware Settings

Paramétrage du BIOS UEFI Changer les paramètres du BIOS UEFI



Startup Settings

Paramètres de démarrage Changer le comportement de Windows au démarrage.

Annexes

■ Garantie & service:

Concernant la garantie, les services et informations complémentaires, merci de consulter votre carte de garantie ou au site internet GIGABYTE ci-dessous:

<https://www.gigabyte.com/fr/Support/Laptop>

■ Foire Aux Questions:

FAQ (Questions fréquentes) - Référez-vous au lien suivant :

<https://www.gigabyte.com/fr/Support/FAQ>

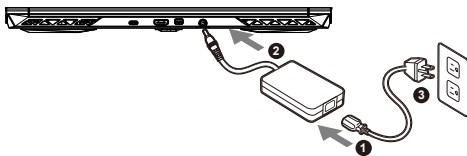

- 1 חבר את כבל החשמל למתאם החשמל.
- 2 חבר את המתאם ליציאת הכניסה (DC) במחשב הנייד.
- 3 חבר את כבל החשמל לשקע חשמל.

הפעלת המחשב

לאחר ההפעלה הראשונה של המחשב, אין לכבות אותו כל עוד לא מסיימים להגדיר את מערכת ההפעלה. חשוב לציין שלא ניתן יהיה לשלט בעוצמת הקול של השמע עד להשלמת האשף של הגדרת Windows®.

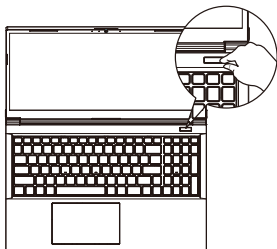

⚠️ חשוב :

- לפני ההפעלה הראשונה של המחשב, יש לוודא שהוא מחובר לשקע מוארך.
- בעת שימוש במחשב המחברת באמצעות מתאם חשמל, על השקע להיות קרוב ליחידה ונגיש בקלות.
- אתר את סימן הקלט/פלט במחשב המחברת, ודא שהוא תואם לקלט/פלט הנקוב של מתאם החשמל. דגמים מסוימים עשויים להיות מאופיינים במכה ערכי פלט נקובים, בהתאם ל-SKU הזמין.

- פרטי מתאם החשמל :
- מתח כניסה : 100-240 Vac
- תדר כניסה : 50-60 Hz
- מתח מוצא נקוב : 20V, 7.5A

*מפרטי המוצר ומראה המוצר עשויים להשתנות בהתאם למדרי. מומלץ לבדוק את המפרטים ומראה של המוצרים הזמינים במדינה הרלוונטית מול המשוקים המקומיים אף על פי שאנחנו שואפים להציג את המידע המדויק והמתקף ביותר בעת הפרסום, אנחנו שמרים את הזכות לערוך שינויים ללא הודעה מראש

סיור במחשב מחברת GIGABYTE

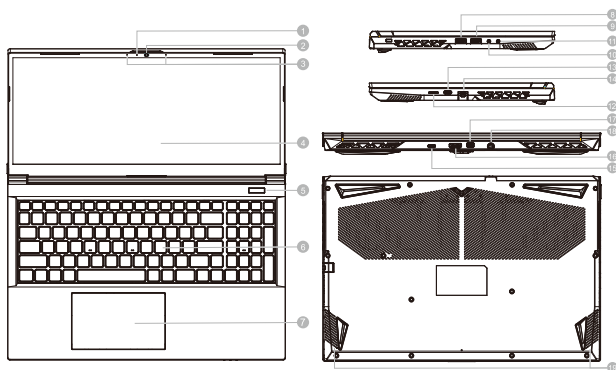





11	שקע שמע משולב	1	מחונן מצלמת הרשת
12	קורא כרטיסי MicroSD	2	מצלמת רשת
13	יציאת (USB type-C) USB 3.2	3	מיקרופון
14	יציאת Ethernet	4	לוח תצוגה
15	יציאת (USB type-C) USB 3.2	5	לחצן הפעלה
16	יציאת HDMI	6	מקלדת
17	יציאת Mini Display 1.4	7	לוח מגע
18	כניסת חשמל	8	יציאת (USB type-A) USB 3.2
19	רמקול	9	יציאת (USB type-A) USB 2.0
		10	שקע לכניסת מיקרופון

⚠️ חשוב:

- אין להוציא את סוללת הליתיום המובנית. לצורכי שירות, יש לפנות למרכז שירות מורשה של GIGABYTE.
- אין להתקין את מחשב המחברת בצורה משופעת או במקום מועד לרעידות, או לכל הפחות, יש להימנע מהשתמש בו במיקום כזה לפרקי זמן ממושכים. זה מגביר את הסיכון לתקלה או נזק למוצר.
- אין לאחסן את מחשב המחברת, או להשתמש בו, באור שמש ישיר או במיקום שהטמפרטורה בו גבוהה מ-45°C, למשל בתוך כלי רכב. קיימת סכנה של התפוצצות או התיישנות של סוללת הליתיום-יון.
- אין להשתמש במחשב המחברת במיקום שלא מאוורר היטב, למשל על שמיכה או כרית וכדו', ואין להשתמש בו במיקום כמו חדר עם חימום תחתו, משום שהמחשב עלול להתחמם יתר על המידה. יש להקפיד שפתיח האוורור של המחשב (בצידו או בחלקו התחתון) אינם חסומים, בייחוד בסביבות כאלה. אם פתחי האוורור חסומים, מחשב המחברת עלול להתחמם יתר על המידה.

מקשים חמים

במחשב קיימים מקשים חמים או שילובי מקשים שמאפשרים גישה לרוב פקדי המחשב, כמו בהירות התצוגה ועוצמת הקול של השמע. להפעלת המקשים החמים, לחץ והמשך ללחוץ על <Fn> לפני הלחיצה על המקש השני בשילוב המקשים הרצוי

מקש חם	תיאור
Fn + ~	להפעלה/השהיה (בתוכניות אודיו/וידאו)
Fn + F1	הפעלה/כיבוי של משטח המגע
Fn + F2	לכיבוי התאורה האחורית של מסך ה-LCD (לחץ על מקש או השתמש במשטח המגע להפעלה)
Fn + F3	להפעלה/כיבוי של פונקציית ההשתקה
Fn + F5/F6	להחלשה/הגברה של עוצמת הקול
Fn + F7	הפעלה/כיבוי של התצוגה
Fn + F8/F9	להקטנה/הגדלה של הבהירות
Fn + F10	להפעלה וכיבוי של מצלמת המחשב
Fn + F11	להפעלה/כיבוי של מצב טיסה
Fn + F12	להפעלה/כיבוי של מצב שינה
NumLK	להפעלה/כיבוי של נעילת מקשי המספרים
Fn+ ScrLK	להפעלה/כיבוי של נעילת הגלילה
Caps Lock	להפעלה/כיבוי של נעילת האותיות הרישיות
Fn+ Esc	להפעלה/כיבוי של מרכז השליטה
Fn+ !	שליטה אוטומטית/עוצמה מלאה במאורר
Fn + Backspace	להשבתה/הפעלה של Flexikey®
Fn + 	החלפת מצבי כוח
Fn + 	הפעל את אפליקציית מקלדת LED
Fn + 	הפעל/כיבוי את נורית המקלדת
Fn + 	הפחתת תאורת LED במקלדת
Fn + 	הגדלת תאורת LED במקלדת

מדריך גיבוי USB חכם

⚠ אזהרה

- ניתן לגבות את תמונת המערכת המקורית ביישום זה, למניעת אובדן במקרה של נזק למכשיר
- ניתן לגבות את תמונת המערכת המקורית לכונן USB ולשחזר את המערכת בכל מערכת אחסון חלופית שהיא עם כונן ה-USB לשחזור.
- לפני שחזור המערכת באמצעות כונן ה-USB לשחזור, ודא שביצעת גיבוי של הנתונים.
- אין לכבות או לנתק את המערכת בעת ביצוע גיבוי באמצעות כונן USB לשחזור.

1



- יש לחבר כונן Flash USB 3.0 עם קיבולת של לפחות 32GB לשחזור התמונה המקורית (יש לגבות את הנתונים ב-USB מראש. כל הנתונים יימחקו במהלך היצירה של דיסק ה-USB לשחזור)

2



- הכנס את דיסק מנהל ההתקן לכוון האופטי, והפעל את ההתקנה של "Smart USB Backup" (גיבוי מערכת) (עבור דגמים ללא ODD, יש להשתמש בהתקן USB ODD או לבצע הורדה מהאתר <http://www.gigabyte.com>)

3



- הפעל את "Smart USB Backup" (גיבוי מערכת) לאחר סיום ההתקנה.

4



- בחר את כונן ה-USB מהרשימה הנפתחת, והתחל ליצור את כונן ה-USB לשחזור.

5

- עם סיום היצירה של כונן השחזור, יצוץ חלון.
- כאשר עליך לשחזר את המערכת, לחץ על F12 עם הפעלת המערכת. בחר "boot from recovery USB disk" (אתחול מכונן USB לשחזור), והמערכת תשוחזר.
- לשחזור נדרשות כ-30 דקות (הזמן הדרוש בפועל עשוי להשתנות בהתאם לדגם של כונן ה-USB).

שחזור מערכת (שחזור מערכת ההפעלה של המחשב הנייד)

אם משהו משתבש במערכת ההפעלה של המחשב הנייד, מערכת האחסון של המחשב כוללת מתיחה נסתרת שמכילה תמונת גיבוי מלאה של מערכת ההפעלה, שניתן להשתמש בה לשחזור המערכת להגדרות ברירת המחדל של היצרן.

הערה



אם מערכת האחסון הוחלפה או שהמתיחה נמחקה, אפשרות השחזור לא תהיה זמינה יותר, ויידרש שירות לשחזור.

פונקציית השחזור זמינה רק במכשירים שמותקנת בהם מערכת הפעלה מראש. מכשירים עם מערכת EFI SHELL לא כוללים פונקציית שחזור.

הפעלה של שחזור המערכת

תכונת שחזור המערכת מותקנת מראש, לפני שהמחשב הנייד יוצא מהמפעל. תפריט האפשרויות מאפשר להפעיל את כלי השחזור של Windows להתקנה מחדש של מערכת ההפעלה עם ערכי ברירת המחדל של היצרן.

התיאור התמציתי שלהלן יראה לך איך מפעילים את כלי השחזור ומשחזרים את המערכת.



מוכנים לצאת לדרך

ודא שהמחשב מחובר לחשמל. הפעולה תימשך כמה דקות.

1

כבה את המחשב הנייד והפעל אותו מחדש.

2



במהלך תהליך ההפעלה של המחשב, לחץ מושכות על מקש F9 להפעלת כלי השחזור.

3



בחר "פתרון בעיות" כדי להיכנס להגדרות השחזור.



(ניתן גם לבחור «המשך» כדי לצאת ממערכת השחזור ולהמשיך אל מערכת לגיבוי קבצים או נתונים.)

קיימות שתי אפשרויות לשחזור המערכת

- איפוס המחשב
- באפשרותך לבחור לשמור או להסיר את הקבצים שלך, ולאחר מכן מחדש להתקין מחדש את Windows מבלי לאבד את הקבצים.

- שחזור חכם של הגדרות המחשב ישוחזרו לערכי ברירת המחדל של היצרן. זהירות: כל הנתונים והקבצים האישיים יימחקו.

4



שחזור חכם של



תהליך השחזור יתחיל, ויופיעו בחלון לחצני אפשרויות. לחץ על "Yes" כדי להתחיל.



זהירות

- לאחר בחירה ב-"שחזור", הנתונים והקבצים האישיים יימחקו לאחר תחילת השחזור, ומערכת ההפעלה תאופס לערכי ברירת המחדל של היצרן.
- בזמן תהליך השחזור, יוצג בחלון סרגל התקדמות. ודא שמתאם החשמל מחובר, ואל תכבה את המחשב הנייד.



לאחר השלמת תהליך שחזור המערכת, יופי בחלון לחצן אפשרות. לחץ על "כיבוי".

5



שחזור מערכת
 לשימוש בנקודת השחזור שמתועדת במחשב לשחזור מערכת Windows



שחזור תמונת מערכת
 לשחזור של מערכת Windows לקובץ ספציפי של תמונת מערכת



תיקון בהפעלה
 לתיקון בעיות שמונעות ממערכת Windows להיטען



שורת פקודה
 לשימוש בשורת הפקודה לפתרון בעיות מתקדם



הגדרות קושחת UEFI
 לשינוי ההגדרות בקושחת ה-UEFI של המחשב



הגדרות אתחול
 לשינוי של התנהגות האתחול של Windows

נספח

■ אחריות ושירות :

לקבלת מידע בנושא אחריות ושירות, עיין בתעודת האחריות או עבור אל אתר האינטרנט של שירות GIGABYTE הזמין בקישור הבא:

<https://www.gigabyte.com/Support/Laptop>

■ שאלות נפוצות :

לעיון בתשובות לשאלות נפוצות, עבור לקישור הבא:

<https://www.gigabyte.com/Support/Faq>

A GIGABYTE Notebook használatba vétele

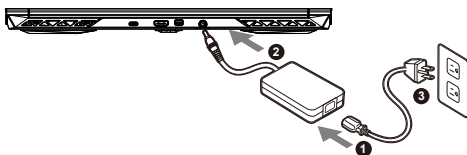

- 1 Csatlakoztassa a hálózati tápkábelt a hálózati adapterhez.
- 2 Csatlakoztassa az adaptert a noteszgép tápellátásának (DC) bemenetéhez.
- 3 Csatlakoztassa a tápkábelt a hálózati konnektorhoz.

A tápfeszültség bekapcsolása

Miután első alkalommal bekapcsolja a notebook számítógépet, ne kapcsolja ki, amíg meg nem történik az operációs rendszer konfigurálása. Vegye figyelembe, hogy a hangerő-beállítás nem működőképes, amíg be nem fejeződik a Windows® Setup.

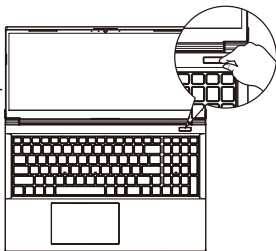

! FONTOS

- Győződjön meg arról, hogy a Notebook PC földelt hálózati adapterhez csatlakozik, mielőtt első alkalommal bekapcsolná.
- Amikor a Notebook PC-t hálózati áramforrásról használja, az aljzatnak a készülék közelében és könnyen elérhetőnek kell lennie.
- Keresse meg a Notebook PC bemeneti/kimeneti jelölését és győződjön meg arról, hogy megfelel a hálózati adapter bemeneti/kimeneti értékeinek. Előfordulhat, hogy egyes Notebook PC típusok egynél több minősítésű kimeneti árammal rendelkeznek az elérhető SKU alapján.

A tápfeszültség adapter adatai:

- Bemeneti feszültség : 100–240 V~
- Bemeneti frekvencia : 50-60 Hz
- Névleges kimeneti feszültség : 20V, 7.5A

* A termék műszaki adatai és megjelenése országonként eltérhet. Tanácsos megkeresni a helyi márkakereskedőket az Ön országában elérhető típusok műszaki adatait és megjelenését illetően.

* Habár a lehető legpontosabb és legteljesebb információt kívánjuk rendelkezésre bocsátani a kiadás időpontjában, a változtatás jogát fenntartjuk.

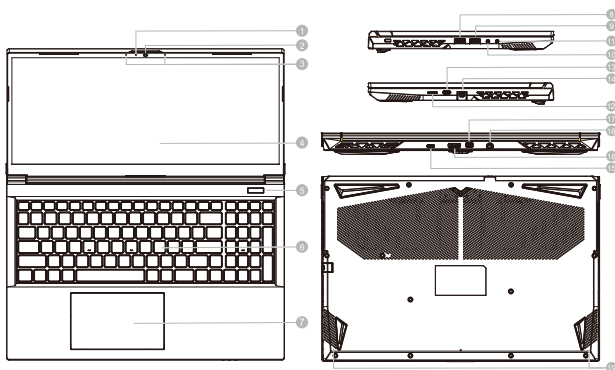

1 Webkamera jelzőfény

2 Webkamera

3 Mikrofon

4 Kijelzőpanel

5 Főkapcsoló gomb

6 Billentyűzet

7 Érintőpad

8 USB 3.2-aljzat (USB „A” típusú)

9 USB 2.0-aljzat (USB „A” típusú)

10 Mikrofon bemeneti jack

11 Audió kombinált jack-aljzat

12 MicroSD kártyaolvasó

13 USB 3.2-aljzat (USB „C” típusú)

14 Ethernet aljzat (LAN)

15 USB 3.2-aljzat (USB „C” típusú)

16 HDMI-aljzat **HDMI**

17 Mini Display 1.4 aljzat

18 Tápfeszültség bemeneti aljzat (DC)

19 Hangszóró







FONTOS

- Ne távolítsa el a beépített lítium akkumulátort. Szerviz igénye esetén vegye fel a kapcsolatot a helyi hivatalos GIGABYTE szervizközponttal.
- Ne helyezze el a Notebook PC-t ferde vagy rezgésnek kitett helyen, illetve kerülje a Notebook PC tartós használatát ilyen helyen. Ez növeli a termék meghibásodásának, illetve sérülésének kockázatát.
- Ne tárolja vagy használja a Notebook PC-t a közvetlen napfényben, illetve olyan helyen, ahol a hőmérséklet meghaladja a 112°F (45°C) értéket, mint például gépjármű belsejében. Fennáll a lítium-ion akkumulátor felfűvődésének és korai öregedésének veszélye.
- Ne használja a Notebook PC-t gyengén szellőző helyen, mint például ágyneműn, párnán, szivacson vagy hasonlón, és ne tegye a padlóra olyan helyiségben, ahol padlófűtés van, mivel ettől túlhevülhet. Ügyeljen arra, hogy a Notebook PC szellőzőnyílásai (oldalt és alul) ne legyenek letakarva, különösen a fenti környezetben. Ha a szellőzőnyílásokat letakarják, veszélyes helyzet áll elő, amittől a Notebook PC túlhevül.

Gyorsbillentyűk

A számítógép gyorsbillentyűket vagy billentyűkombinációkat használ a legtöbb kezelőszervek beállításához, mint például a képernyő fényereje és a kimeneti hangerő. A gyorsbillentyűk aktiválásához nyomja le és tartsa lenyomva az <Fn> billentyűt, mielőtt lenyomná a gyorsbillentyű-kombináció másik billentyűjét.

Gyorsbillentyű	Leírás
Fn +~	Lejátszás/szünet (Audió/Videó programokban)
Fn + F1	Érintőpad be-/kikapcsolása
Fn + F2	Az LCD háttérvilágítás KIKAPCSOLÁSÁHOZ (Nyomjon meg egy billentyűt vagy használja az érintőpaddot a bekapcsolásához)
Fn + F3	Némítás be-/kikapcsolása
Fn + F5/F6	Hangerő csökkentése/növelése
Fn + F7	A kijelző be-/kikapcsolása
Fn + F8/F9	Fényerő csökkentése/növelése
Fn + F10	PC kamera tápfeszültség be- és kikapcsolása
Fn + F11	Repülési üzemmód be-/kikapcsolása
Fn + F12	Alvó mód be-/kikapcsolása
NumLK	Számbillentyűzet be-/kikapcsolása
Fn+ ScrLK	Scroll Lock be-/kikapcsolása
Caps Lock	Nagybetűzár be-/kikapcsolása
Fn+ Esc	Vezérlőközpont be-/kikapcsolása
Fn+ !	Ventilátor automata vezérlés/Teljes teljesítmény
Fn + Backspace	Flexikey® letiltása/engedélyezése
Fn + 	Energiagazdálkodási módok váltása
Fn + 	Indítsa el a LED billentyűzet alkalmazást
Fn + 	Kapcsolja be/ki a billentyűzet LED-jét
Fn + 	A billentyűzet LED-világításának csökkenése
Fn + 	A billentyűzet LED-megvilágításának növelése

Intelligens USB biztonsági mentési útmutató

⚠ FIGYELEM

- Elvégezheti a rendszer eredeti lemezképének biztonsági mentését ezzel az alkalmazással a rendszer meghibásodása esetére.
- Elvégezheti a rendszer eredeti lemezképének biztonsági mentését USB-lemezre, majd azzal visszaállíthatja a rendszert, ha a háttértárolót esetleg kicserélik.
- Mielőtt visszaállítaná a rendszert a visszaállító USB-lemezre, ne feledjen meggyőződni arról, hogy készített mentést az adatairól.
- Kérjük, NE állítsa le vagy húzza ki a rendszert, miközben a visszaállító USB-lemez segítségével végez mentést.

1



- Csatlakoztasson egy legalább 32 GB kapacitású USB Flash-meghajtót az eredeti lemezkép létrehozásához (előbb készítse biztonsági mentést az USB-n lévő adatokról. A helyreállító USB-lemez létrehozása során minden adat el fog veszni).

2



- Helyezze be az illesztőprogramokat tartalmazó lemezt az optikai meghajtóba, majd futtassa a „Smart USB Backup” telepítőt (az optikai meghajtóval nem rendelkező típusok esetén használjon USB ODD-eszközt, vagy töltsse le a <http://www.gigabyte.com> címről).

3



- A telepítés befejezése után futtassa a „Smart USB Backup” programot.

4

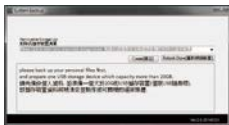

- Válassza ki USB-lemezét a lenyíló listáról, és kezdje el a helyreállító USB-lemez létrehozását.

5

- Előugrik egy ablak, jelezve a helyreállító lemez elkészülését.
- Nyomja meg az F12 billentyűt a rendszer indítása során, ha a rendszer visszaállítása szükséges. Válassza a „boot from recovery USB disk” (indítás a visszaállító USB-lemezről) lehetőséget, és megtörténik a rendszer visszaállítása.
- A visszaállításhoz körülbelül 30 perc szükséges (az időtartam az USB-lemez típusától függően eltérhet).

Visszaállítási útmutató

Rendszer-visszaállítás (A laptop operációs rendszerének helyreállítása)

Ha a laptop operációs rendszere nem működik megfelelően, a laptop háttértárolója rejtett partíciót tartalmaz az operációs rendszer teljes tartalék lemezképével, amelyet fel lehet használni a rendszer gyári állapotra történő visszaállítására.



Megjegyzés

- Ha a háttértárolót kicserélték vagy a partíciót törölték, a visszaállítási lehetőség nem áll többé rendelkezésre, és visszaállítási szolgáltatót kell igénybe venni.
- A visszaállítási funkció csak azoknál az eszközöknél érhető el, amelyekre az operációs rendszert előtelepítették. A EFI SHELL rendszerrel futó eszközök nem rendelkeznek visszaállítási funkcióval.

A rendszer-visszaállítás indítása

A rendszer-visszaállítás funkciót a laptopra kerül, mielőtt elhagyja a gyárat. Az opciók menü lehetővé teszi a Windows rendszer-visszaállító eszköz indítását az operációs rendszer gyári állapotba történő visszaállításához.

Az alábbi rövid bemutatás megmutatja, hogyan indíthatja a rendszer-visszaállító eszközt és állíthatja vissza a rendszert.



Indulásra készen

Győződjön meg arról, hogy a PC be van dugva. Ez eltarthat néhány percig.

rendszer-visszaállítási útmutató

1 Kapcsolja ki, majd indítsa újra a laptopot.

2



A laptop bekapcsolása után közvetlenül nyomja meg és tartsa lenyomva az F9 billentyűt az eszköz indításához.

3



Válassza a „Hibaelhárítás” lehetőséget a visszaállítás beállításainak megadásához.

(Ezenkívül választhatja a „Tovább” lehetőséget a visszaállítási rendszerből történő kilépéshez és a Rendszer indításához a fájlok vagy adatok biztonsági mentése érdekében.)



A rendszer-visszaállításnak két lehetősége van:

- A PC alaphelyzetbe állítása
Választhat a fájlok megtartása vagy eltávolítása között, majd elvégezheti a Windows újratelepítését a fájlok elvesztése nélkül.
- Smart Recovery
A PC beállítása gyári alapértékre kerülnek visszaállításra.

Vigyázat: Az összes személyes adat és fájl el fog veszni.

4



Smart Recovery



Aktiválódik a visszaállítás, és láthatóvá válnak a lehetőségek gombjai az ablakban. Kattintson a „Igen” gombra az indításhoz.



Vigyázat

- Amint kiválasztják a „Helyreállítás” elemet, a személyes adatai és fájlok törölődnek, miután a laptop elindítja a visszaállítást, valamint megtörténik az operációs rendszernek a visszaállítása is gyári értékekre.
- A visszaállítás haladását jelző sáv megjelenik az ablakban, miközben folyamatban van a visszaállítás. Győződjön meg arról, hogy a hálózati adapter csatlakoztatva van, és ne kapcsolja ki a laptopot.



Miután megtörtént a rendszer-visszaállítás, megjelennek a lehetőségeket jelképező gombok az ablakban. Kérjük, kattintson a „Leállítás” gombra.

5

**Speciális lehetőségek****Rendszer visszaállítása**

A PC-n mentett visszaállítási pont használata a Windows visszaállításához.

**Rendszer-lemezkép visszaállítása**

A Windows visszaállítása adott rendszer-lemezképfájl használatával.

**Indítás javítása**

A Windows betöltését akadályozó problémák kijavítása.

**Parancssor**

Használja a parancssort haladó hibaelhárításhoz.

**UEFI firmware-beállítások**

A PC UEFI firmware-ében lévő beállítások módosítása.

**Indítási beállítások**

A Windows indításkori viselkedésének módosítása.

Függelék

■ Garancia és szerviz:

A garancia- és szervizinformációkért valamint a kapcsolódó tájékoztatásért lásd a garanciakártyát vagy a GIGABYTE szerviz webhelyet az alábbi hivatkozás követésével:

<https://www.gigabyte.com/Support/Laptop>

■ GYIK:

GYIK (Gyakran ismétlődő kérdések) ügyében lásd az alábbi hivatkozást:

<https://www.gigabyte.com/Support/Faq>

1 初めて、GIGABYTEノートパソコンを使う場合

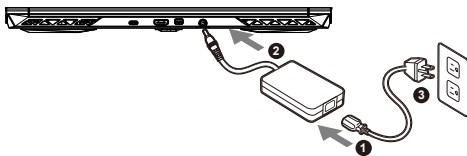

- 1 電源ケーブルをアダプターに接続してください。
- 2 アダプターをノートブックの背面の電源 (DC) 入力ポートに接続します。
- 3 アダプターの電源ケーブルをコンセントに接続してください。

ノートパソコンを起動する：

初めて起動するときは、オペレーティングシステムが完全に起動する前に強制的に電源を切らないでください。

電源を入れた後も、オペレーティングシステムの設定が完了するまでは、音量の設定はできません。

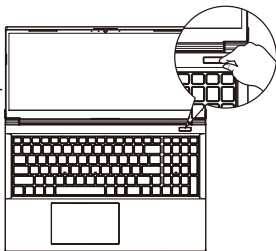

⚠ 重要

- ノートブックPCを接地した電源アダプタに接続してから、初めて電源をオンにしてください。
- ノートブックPCを電源アダプタモードで使用する場合は、コンセントが装置の近くにあり、簡単にアクセス可能でなければなりません。
- ノートブックPCの入出力定格ラベルを探し、電源アダプタの入出力定格情報と一致することを確認します。いくつかのノートブックPCモデルは、利用可能なSKUに基づいて複数の定格出力電流を持つ場合があります。
- 電源アダプタ情報：
 - 入力電圧：100-240 Vac
 - 入力周波数：50-60 Hz
 - 定格出力電圧：20 V / 7.5 A

* 実際の製品仕様、外観、デザインは、販売国、地域により異なります。現地代理店もしくは小売店で最新の販売製品仕様をご確認ください。

* 当社ホームページで正確な最新情報をご確認ください。当社はホームページ上の情報の変更や改訂を予告なく実施する権利を有します。

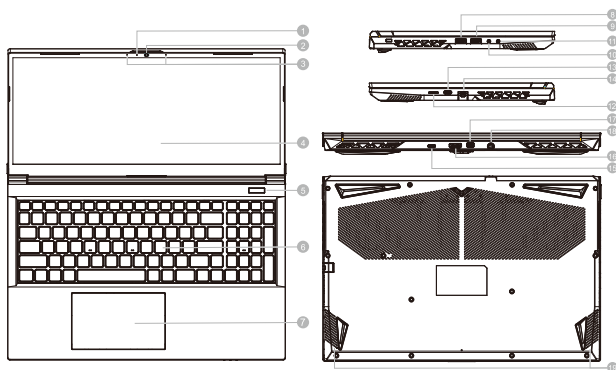

- 1 ウェブカメラインジケータ
- 2 ウェブカメラ
- 3 マイク
- 4 表示パネル
- 5 電源ボタン
- 6 キーボード
- 7 タッチパッド
- 8 USB 3.2 ポート (USB タイプ -A)
- 9 USB 2.0 ポート (USB タイプ -A)
- 10 マイク・ジャック





- 11 イヤホン・マイクジャック
- 12 MicroSDカードリーダー
- 13 USB 3.2 ポート (USB タイプ -C)
- 14 イーサネット ポート (LAN)
- 15 USB 3.2 ポート (USB タイプ -C)
- 16 HDMI ポート 
- 17 Mini-Display 1.4 ポート
- 18 電源コネクタ
- 19 スピーカー

 警告:

- 本体内蔵のリチウムイオン電池は取り外せません。取り外す場合は、GIGABYTE の認定販売店または認定修理店 (サービスセンター) でお願いいたします。
- 傾いた場所や不安定な場所でのノートパソコンの使用はおやめください。ノートパソコンは精密機器ですので、強い衝撃や外部からの圧力を加えると故障する恐れがあります。
- リチウムイオン電池の劣化が早まったり爆発したりする恐れがありますので、ノートパソコンを車内や直射日光の当たる場所など温度が 45°C を超える場所に置かないでください。
- ノートパソコンは、過熱を防ぐため風通しの良い場所で使用してください。ベッド、枕、ホットカーペットの上など風通しの悪い場所での使用はおやめください。ノートパソコンの過熱を防ぐため、側面や底面の通気口をふさがないようにください。

ホットキー

ノートパソコンのセッティング：例えばモニターの明るさ、スピーカーの音量などの設定はホットキーで直接に調整できます。使い方について、下記整理表の如く、先に <Fn> キーを押しながら <F1>~<F12> などのキーを押して調整します。

ホットキー	機能
Fn + ~	再生、または一時停止中 (オーディオやビデオ再生中)
Fn + F1	タッチパッド・スイッチ
Fn + F2	LCD バックライトをオフにすること
Fn + F3	スピーカーをミュート・モード
Fn + F5/F6	音量を弱めること / 強めること
Fn + F7	ディスプレイ切り替え
Fn + F8/F9	明るさを弱める / 強める
Fn + F10	Web カメラ・オン / オフ
Fn + F11	機内モード・オン / オフ
Fn + F12	睡眠モード・オン / オフ
NumLK	Number Lock (ナムロック) ・オン / オフ
Fn+ ScrLK	Scroll Lock (スクロールロック) ・オン / オフ
Caps Lock	Caps Lock (キャプスロック) ・オン / オフ
Fn+ Esc	トグルの管理センタースイッチ
Fn + !	扇風機の色速度調整 / 自動制御
Fn + Backspace	Flexikey® スイッチ
Fn + 	パワーモードの切り替え
Fn + 	LED キーボードアプリケーションを起動します
Fn + 	キーボードの LED のオン / オフを切り替えます
Fn + 	キーボードの LED 照明の減少
Fn + 	キーボードの LED 照明の増加

Smart USB Backup のご使用ガイド

⚠ 注意

- この作業では、パソコンのが損傷によるイメージデータの消失に備え、事前にバックアップを作成します。
- 新しいストレージデバイスに交換して USB メモリ上のイメージのバックアップに復元するため、このソフトウェアを使用できます。新しいストレージデバイスをインストールした後に、そのデバイスに工場出荷時設定のシステムを復元します。
- リカバリー USB を使用してシステムの復元を行う前に、データがバックアップされていることを確認してください。
- リカバリー USB を使用してシステムの復元を行っている間は、シャットダウンしたり、電源ケーブルを抜いたりしないでください。

1



- 32GB 以上の USB メモリを用意して、パソコンに挿入してください。(USB 内のデータは、リカバリー USB の作成によってすべて削除されますので、事前に USB 内のデータのバックアップをとってください。)

2



- 光学ドライブにドライバディスクをセットし、「Smart USB Backup」をインストールします。(CD/DVD ドライブのない機種の場合は、外付けドライブを使用し、あるいは <http://www.gigabyte.com/> よりダウンロードしてください。)

3



- インストールが完了したら、デスクトップ上の「Smart USB Backup」を起動してください。

4

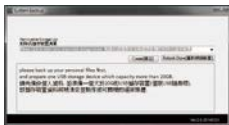

- ドロップダウンリストの中から挿入した USB メモリを選択し、リカバリー USB の作成を開始してください。

5

- リカバリー USB の作成が終了すると、ポップアップ画面が表示されます。
- システムの復元を行うには、パソコンを起動した後に F12 キーを押します。「USB メモリを使用して復元する」を選択すると、システムの復元が始まります。
- システムの復元には、30 分程度かかります。(所要時間は USB メモリの種類によって異なります。)

システムの復元について

システムの復元（ノートパソコンの OS を修復）

OS の稼働が不安定な場合、ノートパソコンのストレージ内の非表示セクタにバックアップされている OS のシステムファイルによって、OS を出荷時の設定に復元することができます。



注意

- ストレージが置き換えられているか、非表示のセクタが削除されている場合は、復元機能は使用できません。修理センターで復元を行ってください。
- 出荷時に OS が搭載されている仕様でのみ復元ができます。別売りの EFI SHELL にはこの機能はありません。

システムの復元を始める

システムの復元はノートパソコン出荷時にプリインストールされている機能です。このオプションで Windows の故障復元ツールを起動し、OS を出荷時の設定にインストールし直します。

以下の方法で復元ツールを起動し、システムの復元を始めます。



復元を行う前の注意

ノートパソコンが外部電源に接続されていることを確認してください。システムの復元には数分の時間がかかります。

システムの復元を行う方法

1 ノートパソコンをシャットダウンして、再起動します。

2



ノートパソコンを起動してから、F9 キーを数秒間押すと復元ツールが起動します。

3



「Troubleshoot」を選択し、システムの復元および詳細設定を選びます（「Continue」を選び、システム、プロファイルのバックアップおよびファイルを直接操作してから復元を行うこともできます）。



システムの復元は 2 種類から選択できます

- **Reset this PC**
パソコンのソフトウェアや設定値が原因で不安定な場合、個人用ファイルを削除するか保持するかを選ぶことができ、パソコンの設定をリセットしても個人用ファイルは保持されます。
- **Smart Recovery**
ノートパソコンの設定値が出荷時の設定に復元されます。
注意：すべての個人用プロファイルおよびファイルが削除されます。

4



スマートリカバリー



復元が有効になり、画面にオプションボタンが表示されます。開始するには「はい」をクリックします。



注意事項

- 復元が選択され、パソコンの復元が始まると個人のデータとファイルは削除されます。オペレーティングシステムは工場出荷時の設定にリセットされます。
- 復元プロセスの実行中は、プログレスバーが画面に表示されます。この時はシャットダウンしないでください。



システムの復元が完了すると、画面にオプションボタンが表示されますので、「シャットダウン」をクリックします。

5



詳細オプション



システム復元

パソコンに記録されている復元ポイントを使用して Windows を復元します。



システムイメージ復元

特定のシステムイメージファイルを使用して Windows を復元します。



起動修復

Windows の読み込みを妨げる問題を修復します。



コマンドプロンプト

コマンドプロンプトを使用し詳細なトラブルシューティングを行います。



UEFI ファームウェア設定

パソコンの UEFI ファームウェアの設定を変更します



起動設定

Windows の起動時の動作を変更します。

付録

■ 保証およびサービス情報

保証およびサービスの内容ならびに関連情報については、保証書または GIGABYTE 公式ホームページでご確認ください。

<https://www.gigabyte.com/jp/Support/Laptop>

■ よくある質問

よくある質問については、下記の URL でご確認ください。

<https://www.gigabyte.com/jp/Support/FAQ>

어로스 노트북 시작하기

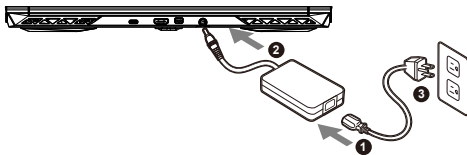

- 1 파워코드를 AC 어댑터에 연결하십시오.
- 2 노트북의 뒷면에있는 DC 입력 잭에 AC 어댑터를 연결합니다.
- 3 파워코드를 콘센트에 연결하십시오.

전원 켜기

처음 노트북을 켤 시, 운영체제가 모두 셋팅 될 때까지 전원을 끄지 마십시오. 윈도우 설치가 모두 마치고 전에 음량을 조절할 수 없습니다.

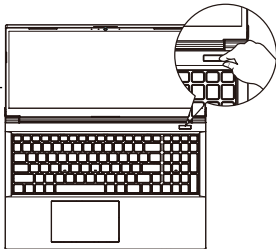

⚠ 중요

- 처음 부팅시에 노트북을 반드시 AC 어댑터를 연결하여 제품에 전원을 공급하십시오.
- 전원어댑터를 통해 전원을 공급시에는 전원소켓이 전원연결 단자에 가깝게 위치하게 하여 사용 중 연결된 다자에서 제거되지 않도록 유의하십시오.
- 노트북 PC의 출력 라벨을 찾아 어댑터의 입출력 전력등급이 부합되는지 확인하십시오.
- 전원 어댑터 정보 :
 - 입력 전압 : 100-240 Vac
 - 입력 주파수 : 50-60 Hz
 - 정격 출력 전압 : 20 V / 7.5 A

* 제품의 스펙이나 제품외형 디자인은 각 나라에 따라 다를 수 있습니다. 이와 관련하여 저희는 현판에 대리점을 통하여 각 나라별 구매 가능한 스펙이나 디자인을 체크 하길 추천 합니다.

* 비록 저희는 보다 정확하고 폭넓은 정보를 제공하려 노력하지만, 상황에 따라서 사전 인지 없이 정보들이 변경될 수 있습니다.

GIGABYTE 노트북 시작하기

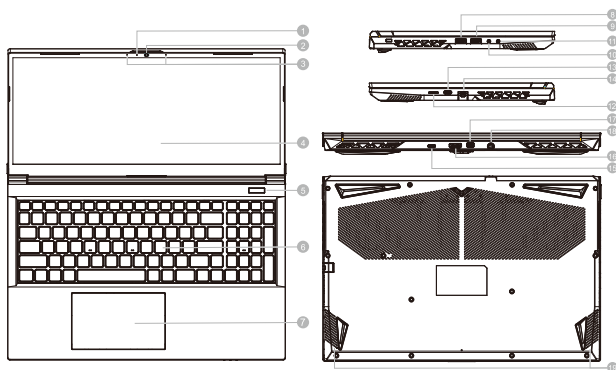

1 웹캠 표시기

2 웹캠

3 마이크

4 디스플레이 패널

5 전원 버튼

6 건반

7 터치패드

8 USB 3.2 포트 (USB-유형 A)

9 USB 2.0 포트 (USB-유형 A)

10 마이크로 폰 입력 잭

11 오디오 콤보 잭

12 microSD 카드 리더

13 USB 3.2 포트 (USB-유형 C)

14 LAN 포트

15 USB 3.2 포트 (USB-유형 C)

16 HDMI 포트 

17 Mini Display 1.4 포트

18 DC 전원 입력 단자

19 스피커







중요

- 어떤 서비스 목적이라도 리튬배터리를 제거하지 마십시오. 각 지역 지정된 공식 어로스 서비스 센터에 연락하십시오.
- 노트북을 경사가 진 곳이나 진동이 있는 부분에서 설치를 하시거나 장시간 사용을 삼가하십시오. 이는 제품의 이상이나 문제를 야기시킬 수 있습니다.
- 리튬이온 배터리 수명을 단축이나 배터리 폭발하는 사고를 피해 직사광선 내리 쬐는 차 속에 혹은 온도가 높은 곳 (45°C 이상)에서는 사용하지 마시기 바랍니다.
- 제품은 침대, 베개 등 통풍이 잘 되지 않는 곳에 사용하지 말고 통풍이 잘 되고 열을 받지 않는 곳에 사용하십시오. 또한 공기 배출구를 막지 않았는지 확인해 주십시오. 장치가 과열될 수 있습니다.

핫키

이 컴퓨터는 핫키 또는 조합 키 기능을 채택 하여 화면 밝기 그리고 음성 출력과 같은 대부분의 컴퓨터 제어에 접근 합니다.

핫키를 활성화 하기 위하여 , 조합의 다른 키를 누르기 전에 <Fn> 키를 누르고 계십시오 .

핫키	설명
Fn + ~	재생 / 멈춤 (오디오 / 비디오 프로그램)
Fn + F1	터치패드 토글
Fn + F2	LCD 백라이트 끄기 (터치패드를 켜기 위해서 키를 누르십시오)
Fn + F3	목음 토글
Fn + F5/F6	볼륨 감소 / 증가
Fn + F7	디스플레이 토글
Fn + F8/F9	밝기 감소 / 증가
Fn + F10	PC 카메라 전원 켜기 / 끄기
Fn + F11	비행기 모드 토글
Fn + F12	수면 토글
NumLK	번호 잠금 토글
Fn+ ScrLK	스크롤 락 토글
Caps Lock	대문자 잠금 토글
Fn+ Esc	컨트롤 센터 토글
Fn+ !	팬속도 자동 조절 장치
Fn + Backspace	Flexikey® 조절장치
Fn + 	전원 모드 토글
Fn + 	LED 키보드 애플리케이션 실행
Fn + 	키보드 LED 켜기 / 끄기 전환
Fn + 	키보드 LED 조명 감소
Fn + 	키보드 LED 조명 증가

Smart USB Backup 안내

⚠ 주의

- 장치 손상으로 인해 복구 이미지가 손상된 경우, 이 프로그램을 통해 원래의 복구 이미지를 백업할 수 있습니다.
- 저장장치의 변경없이 USB 디스크를 통해, 원래의 복구이미지를 USB 디스크에 저장하고 복원할 수 있습니다.
- 복원을 진행하기 전에, 중요 데이터의 백업을 반드시 확인하십시오.
- 데이터 복원중에는 절대로 전원을 끄거나 전원에서 분리하지 마십시오.

1



- 오리지널 이미지를 저장하기 위해, 32GB 이상의 용량이 확보된 USB 디스크를 연결하십시오. (USB 복구 디스크를 작성하는 도중에 USB 디스크 안의 모든 데이터가 삭제되므로 중요한 데이터는 반드시 백업하십시오.)

2



- 드라이버 디스크를 ODD 에 삽입하고 "Smart USB Backup" 프로그램을 실행 합니다. (ODD 가 없는 모델은 USB 방식의 ODD 를 이용하거나, <http://www.gigabyte.com> 에서 다운로드 하십시오.)

3



- "Smart USB Backup" 설치 과정을 완료 합니다.

4

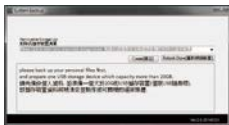

- 드롭다운 목록에서 USB 디스크를 선택하고 USB 복구 디스크 작성을 시작 합니다.

5

- USB 복구 디스크 작성이 완료되면 팝업창이 표시됩니다
- 복구가 필요한 경우, 전원을 켜고 F12 키를 누른 뒤 "boot from recovery USB disk" 항목을 선택하면 시스템이 복원됩니다.
- 복구 과정에는 약 30 분 정도가 소요됩니다. (USB 디스크 종류에 따라 소요시간은 달라질 수 있습니다.)

복원 가이드

시스템복원 (당신의 노트북의 운영체제를 복원)

노트북운영체제에 무엇인가 이상이 생겼을시, 노트북의 숨겨진 파티션에 저장되어 있는 운영체제 복원기능을 통해 노트북을 공장출시상태의 세팅으로 복원을 시킬 수 있습니다 .



참고

- 만일 저장장치가 켜지거나 교환되거나 파티션이 삭제가 되면 복원선택사항은 더 이상 이용할 수 없습니다 .
- 복원 기능은 운영체제가 기본 내장되어 있는 노트북에서만 가능하며, 운영체제가 저장되어 있지 않은 노트북을 구매 하셨을 경우 복원 기능은 불가능 합니다 .

시스템 복원장치 실행하기

시스템 복원장치는 노트북이 공장에서 출하하기 전에 이미 설치되어 있으며, 선택메뉴를 통해 윈도우 복원 도구를 실행하여 운영체제를 공장세팅모드로 복원을 시킬 수 있습니다 .
아래의 간단한 설명을 통해 어떻게 운영체제 복원을 실행 할 수 있는지 보여줄 것입니다 .



준비

PC 가 전원에 연결된것을 확인 부탁드리며, 몇분이 소요 될 수 있습니다 .

복원 가이드

1 전원 끈 후 노트북 재 부팅 하기

2



노트북이 부팅을 시작 할 시 F9 키를 눌러 도구를 실행 하십시오.

3



“Troubleshoot” 을 선택하여 복원 세팅으로 진입 하십시오.
(“Continue” 를 선택하여 복원 시스템에서 나가기를 할 수 있으며, 체계 파일 데이터 백업으로 진행 할 수 있습니다.)



시스템 복원 리셋을 하기 위해서는 2 가지 선택사항이 있습니다

- Reset this PC - PC 리셋 하기
사용자는 파일을 제거 혹은 지우지 않은 상태에서 윈도우를 재 설치 가능 합니다.
- Smart Recovery
이 선택사항은 당신의 PC 를 공장출시 규격으로 재 세팅 될 것이며, 모든 데이터와 파일은 잃게 될것입니다.
“PC 리셋하기” 선택

4



Smart Recovery



복원이 활성화 될 것이며, 화면의 “YES” 를 선택하여 시작 합니다.



경고

- 복원이 선택이 되면, 복원 후에는 모든 개인 데이터와 파일은 제거 될 것입니다.
- 또한 운영체제는 공장도 값으로 재 설정 됩니다. 진행상태를 나타내는 표시 바가 표시 될 것입니다.



시스템 복원이 완료가 되면, 윈도우 창의 “전원 끄기” 버튼이 나오면 선택을 하십시오.

5



Advanced options 고급 선택사항



System Restore 시스템복원

당신의 PC 에 저장된 기록 시점을 사용 합니다



System Image Recovery 시스템 이미지 복원

특정 시스테 이미지를 사용하여 윈도우를 복원 합니다



Startup Repair 시작 리페어

윈도우의 로딩 문제시 문제를 해결 합니다



Command Prompt 명령 실행

명령 실행을 통해서 고급 트러블 슈팅 을 사용 합니다



UEFI Firmware Settings 펌웨어 세팅

당신의 PC 에서 UEFI 펌웨어을 변경 합니다



Startup Settings 시작 세팅

윈도우의 시작 행동을 변경합니다

부록

■ 보증 & 서비스

보증, 서비스 그리고 이와 관련된 정보는 워런티 카드를 참조 하시거나 아래의 링크의 기가바이트 사이트를 참고 하십시오

<https://www.gigabyte.com/kr/Support>

■ 자주 묻는 질문

FAQ(자주 묻는 질문) 은 다음의 링크를 참조 하십시오 .

<https://www.gigabyte.com/kr/Support/Faq>

Jei nešiojamuoju kompiuteriu GIGABYTE naudojatės pirmą kartą

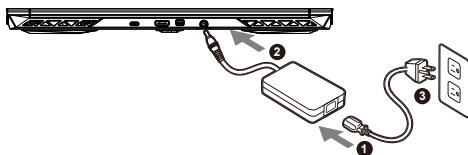

- 1 Prijunkite maitinimo kabelį prie kintamosios srovės adapterio.
- 2 Prijunkite adapterį prie nešiojamojo kompiuterio maitinimo (nuolatinės srovės) įvesties prievado.
- 3 Prijunkite maitinimo kabelį prie elektros lizdo.

Kaip įjungti nešiojamąjį kompiuterį

Pirmą kartą įjungę nešiojamąjį kompiuterį, neišjunkite jo tol, kol bus sukonfigūruota operacinė sistema. Atminkite, kad garsas neveiks, kol bus baigta „Windows®“ sąranka.

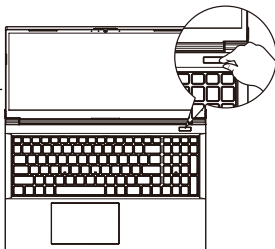

SVARBU!

- Prieš įjungdami nešiojamąjį kompiuterį pirmą kartą, prieš tai būtina prijunkite jį prie įžeminto maitinimo adapterio.
- Jei nešiojamasis kompiuteris veikia prijungtas prie maitinimo adapterio, maitinimo lizdas turi būti netoli įrenginio ir lengvai pasiekiamas.
- Susiraskite nešiojamojo kompiuterio įvesties / išvesties vardinių duomenų lentelę ir patikrinkite, ar jūsų adapterio įvesties / išvesties vardiniai duomenys atitinka nurodytuosius ant kompiuterio. Kai kurie nešiojamieji kompiuteriai gali turėti kelias vardines išvesties sroves, pagrįstas turimu SKU.
- Informacija apie maitinimo adapterį:
 - Įvesties įtampa : 100–240 V
 - Įvesties dažnis : 50–60 Hz
 - Vardinė išvesties įtampa : 20V, 7.5A

* Gaminio specifikacijos ir jo išvaizda įvairiose šalyse gali skirtis. Rekomenduojame pasiteirauti savo vietos pardavėjų dėl jūsų šalyje galimų gaminio specifikacijų ir jų išvaizdos.

* Nors gaminio paskelbimo metu stengiamės pateikti tiksliausią ir išsamiausią informaciją, visgi mes pasilikame teisę daryti pakeitimus be išankstinio įspėjimo.

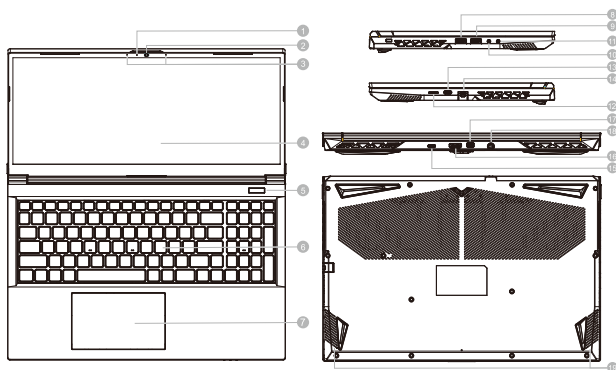

- 1 Internetinės kameros kontrolinė lemputė
- 2 Internetinė kamera
- 3 Mikrofonas
- 4 Ekrano plokštė
- 5 Įjungimo mygtukas
- 6 Klaviatūra
- 7 Jutiklinis pultas
- 8 USB 3.2 prievadas (A tipo USB)
- 9 USB 2.0 prievadas (A tipo USB)
- 10 Mikrofono įvesties lizdas





- 11 Bendrasis garso įvesties lizdas „Combo“
- 12 MicroSD kortelių skaitytuvas
- 13 USB 3.2 prievadas (C tipo USB)
- 14 Eterneto prievadas (LAN)
- 15 USB 3.2 prievadas (C tipo USB)
- 16 HDMI prievadas **HDMI**
- 17 „Mini Display“ prievadas 1.4
- 18 Maitinimo įvesties prievadas (nuolatinės srovės)
- 19 Garsiakalbis

SVARBU!

- Neišimkite įrengtosios įkraunamos ličio baterijos. Prireikus bet kokių paslaugų, susisiekite su artimiausiu įgaliotu GIGABYTE techninės priežiūros centru.
- Nedėkite nešiojamojo kompiuterio ant nuožulnaus paviršiaus arba ant paviršiaus, kuris gali vibruoti, arba stenkitės nesinaudoti nešiojamuoju kompiuteriu tokiose vietose ilgai. Antraip padidės gaminio gedimo ar sugadinimo rizika.
- Nelaikykite ir nenaudokite nešiojamojo kompiuterio saulės atokaitoje arba ten, kur temperatūra yra aukštesnė nei 112 °F (45 °C), pavyzdžiui, transporto priemonėje. Antraip ličio jonų baterija gali išsiplėsti ir pasenti.
- Nesinaudokite nešiojamuoju kompiuteriu prastai vėdinamoje vietoje, pvz., pataluose, padėje ant pagalvės ar pagalvėlės ir pan., ir nesinaudokite juo tokioje vietoje kaip, pavyzdžiui, patalpa su šildomomis grindimis, nes kompiuteris gali perkaisti. Užtikrinkite, kad nešiojamojo kompiuterio ventilacijos angos (šonuose ar apačioje) nebūtų užblokuotos, ypač naudodamiesi juo pirmiau minėtose vietose. Jei ventilacijos angos bus užblokuotos, gali kilti pavojus ir nešiojamasis kompiuteris gali perkaisti.

Spartieji klavišai

Kompiuteryje naudojami spartieji klavišai arba klavišų kombinacijos daugumai kompiuterio valdiklių, pvz., ekrano šviesumui ir garsumui, valdyti. Norėdami suaktyvinti sparčiuosius klavišus, paspauskite klavišą <Fn> ir, laikydami jį nuspaužę, paspauskite kitą sparčiojo klavišo kombinacijos klavišą.

Spartusis klavišas	Aprašymas
Fn + ~	Paleisti / pristabdyti (veikiant garso / vaizdo įrašų programoms)
Fn + F1	Jutiklinio pulto jungiklis
Fn + F2	Išjungti skystųjų kristalų ekrano foninį apšvietimą (Norėdami įjungti, paspauskite klavišą arba naudokite jutiklinį pultą)
Fn + F3	Garso nutildymo jungiklis
Fn + F5/F6	Garsas mažinamas / didinamas
Fn + F7	Ekrano jungiklis
Fn + F8/F9	Šviesumas mažinamas / didinamas
Fn + F10	Kompiuterio kameros įjungimas ir išjungimas
Fn + F11	Lėktuvo režimo jungiklis
Fn + F12	Miego režimo jungiklis
NumLK	Skaičių užrakto jungiklis
Fn+ ScrLK	Slinkties užrakto jungiklis
Caps Lock	Funkcijos „Caps Lock“ jungiklis
Fn+ Esc	Valdymo centro jungiklis
Fn + !	Ventiliatoriaus automatinis valdymas / visa galia
Fn + Backspace	Išjungia / įjungia „Flexikey®“
Fn + 	Maitinimo režimų perjungimas
Fn + 	Paleiskite LED klaviatūros programą
Fn + 	Ijunkite / išjunkite klaviatūros šviesos diodą
Fn + 	Sumažėjęs klaviatūros LED apšvietimas
Fn + 	Klaviatūros LED apšvietimo padidėjimas

Smart USB atsarginės kopijos vadovas

⚠️ ĮSPĖJIMAS

- Jei įrenginys sugestų ir jūs dėl to patirtumėte žalą, naudodamiesi šia programėle galite sukurti atsarginę originalaus atkūrimo vaizdo kopiją.
- Atsarginę originalaus atkūrimo vaizdo kopiją galite sukurti ir įrašyti į USB atminties įrenginį bei atkurti sistemą, vietoj saugojimo sistemos panaudoję atkūrimo USB atminties įrenginį.
- Prieš atkurdami sistemą naudodami atkūrimo USB atminties įrenginį, privalote sukurti atsarginę duomenų kopiją.
- Kuriant atsarginę kopiją naudojant atkūrimo USB atminties įrenginį, **NEGALIMA** išjungti arba atjungti sistemas.

1



- Prijunkite mažiausiai 32 GB talpos USB atminties įrenginį originaliam vaizdui sukurti. (Pirmiausia sukurkite USB įrenginyje atsarginę duomenų kopiją. Kuriant atkūrimo USB atminties įrenginį, visi duomenys bus pašalinti.)

2



- Įdėkite tvarkyklės diską į optinį diskų įrenginį ir paleiskite „Smart USB Backup“ (atsarginės sistemos kopijos) diegimą (jei turi ne ODD modelį, naudokite USB ODD įrenginį arba atsisiųskite iš <http://www.gigabyte.com>)

3



- Pabaigę diegti, paleiskite „Smart USB Backup“ (atsarginę sistemos kopiją).

4



- Išskleidžiamajame sąrašė pasirinkite USB atminties įrenginį ir pradėkite kurti atkūrimo USB atminties įrenginį.

5

- Kai bus sukurtas atkūrimo atminties įrenginys, pasirodys laikinasis langas.
- Prireikus atkurti sistemą, sistemos paleidimo metu paspauskite F12. Pasirinkite „Paleisti iš atkūrimo USB atminties įrenginio“ ir sistema bus atkurta.
- Atkūrimas truks maždaug 30 minučių (reikiama trukmė gali skirtis priklausomai nuo USB atminties įrenginio modelio).

Atkūrimo vadovas

Sistemos atkūrimas (atkuria nešiojamojo kompiuterio operacinę sistemą)

Jei nešiojamojo kompiuterio operacinės sistemos veikimas sutrinka, nešiojamojo kompiuterio saugykla turi slaptą skaidinį, kuriame saugomas visas atsarginis operacinės sistemos vaizdas, kurį galima panaudoti sistemos gamyklinėms numatytosioms nuostatoms atkurti.



Pastaba

- Jei saugykla buvo pakeista arba skaidinys – ištrintas, atkūrimo parinktis neveiks ir reikės atkūrimo paslaugos.
- Atkūrimo funkcija galima tik tuose įrenginiuose, kuriuose yra iš anksto įdiegta operacinė sistema. Įrenginiai, turintys EFI SHELL, atkūrimo funkcijos neturi.

Pradedama sistemos atkūrimą

Sistemos atkūrimo funkcija įdiegiama iš anksto, prieš išsiunčiant nešiojamąjį kompiuterį iš gamyklos. Meniu parinktis leidžia paleisti „Windows“ atkūrimo įrankį ir iš naujo įdiegti operacinę sistemą su numatytais gamyklos nuostatomis.

Toliau pateikiamame trumpame įvade aprašyta, kaip paleisti atkūrimo įrankį ir atkurti sistemą.



Viskas paruošta

Prijunkite kompiuterį prie elektros lizdo. Tai užtruks kelias minutes.

atkūrimo vadovas

1 Išjunkite ir iš naujo paleiskite nešiojamąjį kompiuterį.

2



Nešiojamojo kompiuterio paleidimo proceso metu paspauskite ir laikykite nuspaužę klavišą F9, kad paleistumėte atkūrimo įrankį.

3



Pasirinkite „Trikčių šalinimas“, kad galėtumėte įvesti atkūrimo nuostatas.

(Taip pat galite pasirinkti „Tęsti“, jei atkūrimo sistemą norite išjungti ir pereiti prie Sistema failų ar duomenų atsarginės kopijos.)



Galimi du sistemos atkūrimo būdai iš naujo nustatyti šį kompiuterį

- Galite pasirinkti išsaugoti arba pašalinti savo failus, o tada iš naujo įdiegti „Windows“, neperasdami savo failų.
- Išmanusis atkūrimas
Jūsų kompiuterio nuostatose bus atkurtos numatytosios gamyklos nuostatos.

Perspėjimas! Visi asmeniniai duomenys ir failai bus prarasti.

4



Išmanusis atkūrimas



Atkūrimas bus suaktyvintas ir lange pamatysite parinkčių mygtukus. Norėdami pradėti, paspauskite „Taip“.



Perspėjimas

- Pasirinkus „Atkūrimą“ ir nešiojamajam kompiuteriui pradėjus atkūrimą, jūsų asmeniniai duomenys ir failai bus ištrinti ir bus atkurtos operacinės sistemos numatytosios gamyklinės nuostatos.
- Vykstant atkūrimo procesui, lange bus rodoma eigos kontrolinė juosta. Užtikrinkite, kad kintamosios srovės adapteris būtų prijungtas, ir neišjunkite nešiojamojo kompiuterio.



Baigus sistemos atkūrimą, lange pamatysite parinkties mygtuką; spustelėkite „Išjungti“.

5



Papildomos parinktys



Sistemos atkūrimas

Norėdami atkurti „Windows“, naudokite kompiuteryje įrašytą atkūrimo tašką.



Sistemos vaizdo atkūrimas

„Windows“ sistema atkuriamą naudojant konkretų sistemos vaizdo failą.



Paleisties taisymas

Išsprendžia problemas, dėl kurių neįmanoma įkelti „Windows“.



Komandinė eilutė

Papildomam trikčių šalinimui naudokite komandinę eilutę.



UEFI programinės įrangos nuostatos

Pakeičia jūsų kompiuterio UEFI programinės įrangos nuostatas.



Paleisties nuostatos

Pakeičia „Windows“ paleisties elgseną.

Priedas

■ **Garantija ir techninės priežiūros paslaugos:**

Garantija ir techninės priežiūros paslaugos bei susijusi informacija pateikiama garantijos kortelėje arba „GIGABYTE“ techninės priežiūros svetainėje adresu:

<https://www.gigabyte.com/Support/Laptop>

■ **DUK:**

DUK (dažnai užduodami klausimai); spauskite šią nuorodą:

<https://www.gigabyte.com/Support/Faq>

GIGABYTE piezīmjdatora lietošana pirmo reizi

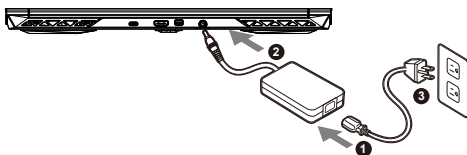

- 1 Pievienojiet maiņstrāvas adapterim strāvas vadu.
- 2 Pievienojiet adapteri piezīmjdatora barošanas (līdzstrāvas) ievades portam.
- 3 Pievienojiet strāvas vadu sienas kontaktligzdai.

Ieslēgšana

Pēc piezīmjdatora ieslēgšanas pirmo reizi neizslēdziet to, līdz tiek konfigurēta operētājsistēma. Ņemiet vērā, ka audio skaļums nedarbojas, kamēr nav pabeigta Windows® iestatīšana.

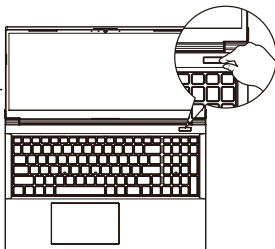

⚠ SVARĪGI

- Nodrošiniet, ka piezīmjdators pirms pirmās ieslēgšanas ir pievienots saņemtam strāvas adapterim.
- Izmantojot piezīmjdatoru barošanas adaptera režīmā, kontaktligzdai jāatrodas ierīces tuvumā un jābūt viegli pieejamai.
- Atrodiet ievades/izvades atzīmi uz piezīmjdatora un pārliecinieties, ka dati atbilst strāvas adaptera ievades/izvades jaudas vērtībai. Dažiem piezīmjdatoriem atkarībā no pieejamā SKU var būt vairākas nominālās izvades vērtības.
- Informācija par strāvas adapteri.
 - Ievades spriegums : 100–240 V maiņstrāva
 - Ievades frekvence : 50–60 Hz
 - Nominālais izejas spriegums : 20V, 7.5A

* Izstrādājuma specifikācijas un izstrādājuma izskats atkarībā no valsts var atšķirties. Iesakām pie vietējā izplatītāja pārbaudīt jūsu valstī pieejamā izstrādājuma specifikācijas un izskatu.

* Lai gan mēs cenšamies publicēšanas laikā sniegt visprecīzāko un visaptverošāko informāciju, mēs paturam tiesības veikt izmaiņas bez iepriekšēja brīdinājuma.

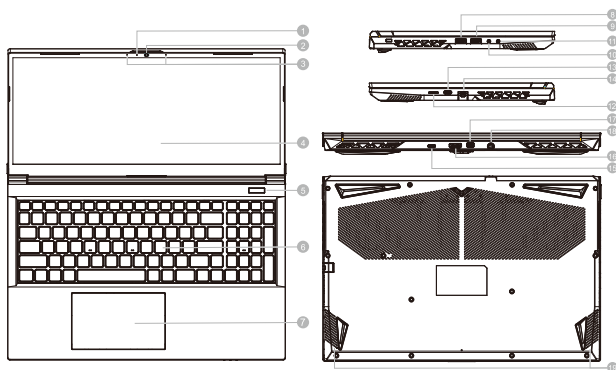

1 Tīmekļa kameras indikators

2 Tīmekļa kamera

3 Mikrofons

4 Displeja panelis

5 Barošanas poga

6 Tastatūra

7 Skārienpaliktnis

8 USB 3.2 pieslēgvietā (USB A veida)

9 USB 2.0 pieslēgvietā (USB A veida)

10 Mikrofona ievades ligzda

11 Audio kombinētā ligzda

12 MicroSD karšu lasītājs

13 USB 3.2 pieslēgvietā (USB C veida)

14 Ethernet pieslēgvietā (LAN)

15 USB 3.2 pieslēgvietā (USB C veida)

16 HDMI pieslēgvietā **HDMI**

17 Mini displeja pieslēgvietā 1.4

18 Barošanas ievades pieslēgvietā (līdzstrāvas)





19 Skaļrunis

SVARĪGI

- Neizņemiet iebūvēto litija akumulatoru. Ja nepieciešama apkope, sazinieties ar vietējo GIGABYTE pilnvaroto servisa centru.
- Nenovietojiet piezīmjdatoru uz slīpas virsmas un virsmas, kas pakļauta vibrācijām, un izvairieties no piezīmjdatora lietošanas šādā vietā ilgu laika periodu. Tas izstrādājumam palielina kļūmju un bojājumu risku.
- Neuzglabājiet un nelietojiet piezīmjdatoru tiešos saules staros un vietās, kur temperatūra pārsniedz 45 °C (112 °F), piemēram, automašīnā. Pastāv litija jonu akumulatora izplešanās un nolietošanās apdraudējums.
- Nelietojiet piezīmjdatoru slikti ventilējamā vietā, piemēram, gultā un uz spilvena. Nelietojiet to telpās ar grīdas apsildi, jo tas var radīt datora pārkaršanu. Pārlecieties, ka piezīmjdatora ventilācijas atveres (sānos vai apakšā) nav bloķētas, īpaši norādītajās vidēs. Ja ventilācijas atveres ir aizsegta, tas var būt bīstami un radīt piezīmjdatora pārkaršanu.

Karstie taustiņi

Datorā tiek izmantoti karstie taustiņi jeb taustiņu kombinācijas, lai piekļūtu vairumam datora vadības funkciju, piemēram, ekrāna spilgtumam un izvades skaļumam. Lai aktivētu karstos taustiņus, nospiediet un turiet nospiestu taustiņu <Fn>, pirms nospiežat citu taustiņu karstā taustiņa kombinācijā.

Karstais taustiņš	Apraksts
Fn + ~	Atskaņot/pauzēt (audio/video programmās)
Fn + F1	Skārienpaliktņa pārslēgšana
Fn + F2	IZSLĒDZIET LCD aizmugurapgaismojumu (Nospiediet taustiņu vai izmantojiet skārienpaneli, lai ieslēgtu)
Fn + F3	Izslēgt skaņu
Fn + F5/F6	Samazina/palielina skaļumu
Fn + F7	Displeju pārslēgšana
Fn + F8/F9	Samazina/palielina spilgtumu
Fn + F10	Ieslēdz un izslēdz datora kameru
Fn + F11	Lidmašīnas režīma pārslēgšana
Fn + F12	Miega režīma pārslēgšana
NumLK	Ciparslēga taustiņa pārslēgšana
Fn+ ScrLK	Ritslēga taustiņa pārslēgšana
Caps Lock	Burtslēga taustiņa pārslēgšana
Fn+ Esc	Vadības centra pārslēgšana
Fn+ !	Ventilatora automātiska vadība/pilna jauda
Fn + Backspace	Iespējo/atspējo Flexikey®
Fn + 	Barošanas režīmu pārslēgšana
Fn + 	Palaidiet LED tastatūras lietojumprogrammu
Fn + 	Ieslēdziet/izslēdziet tastatūras LED
Fn + 	Tastatūras LED apgaismojuma samazināšanās
Fn + 	Tastatūras LED apgaismojuma palielināšana

Smart USB dublēšanas rokasgrāmata

⚠ BRĪDINĀJUMS

- Izmantojot šo lietojumprogrammu, varat dublēt sākotnējo atjaunošanas attēla failu gadījumā, ja tas tiek zaudēts ierīces bojājumu rezultātā.
- Varat dublēt sākotnējo atjaunošanas attēla failu USB diskā un atjaunot sistēmu no tā.
- Pirms atjaunot sistēmu, izmantojot atjaunošanas USB disku, pārlicinieties, vai dati jau ir dublēti.
- **NEIZSLĒDZIET** un neatvienojiet sistēmu, kad veicat atjaunošanu, izmantojot atjaunošanas USB disku.

1



- Pievienojiet USB zibatmiņas ierīci, kurai ir vismaz 32 GB liela ietilpība, lai izveidotu sākotnējo attēla failu (vispirms dublējiet datus USB diskā. Atjaunošanas USB diska izveidošanas laikā visi dati tiks noņemti.)

2



- Ievietojiet draivera disku optiskajā diskdzinī un palaidiet "Smart USB Backup" instalāciju (modeļiem, kas nav ODD, izmantojiet USB ODD ierīci vai lejupielādējiet no vietnes <http://www.gigabyte.com>

3



- Pēc instalēšanas palaidiet "Smart USB Backup".

4



- Nolaizamajā izvēlnē atlasiet savu USB disku un palaidiet, lai izveidotu atjaunošanas USB disku.

5

- Logs uznirst, kad pabeigta atjaunošanas diska izveide.
- Kad nepieciešams atjaunot sistēmu, sistēmas startēšanas laikā nospiediet taustiņu F12. Atlasiet "sāknēt no atjaunošanas USB diska", un sistēma tiek atjaunota.
- Atjaunošanai nepieciešamais laiks ir aptuveni 30 minūtes (nepieciešamais laiks var atšķirties atkarībā no USB diska modeļa).

Atjaunošanas rokasgrāmata

Sistēmas atjaunošana (atjauno piezīmjdatora operētājsistēmu)

Kad kaut kas notiek ar piezīmjdatora operētājsistēmu, atmiņas ierīces slēptā nodalījumā pieejams pilns operētājsistēmas dublējuma attēla fails, kuru var izmantot, lai atjaunotu sistēmu uz rūpnīcas noklusējuma iestatījumiem.



Piezīme

- Ja atmiņas ierīce ir mainīta vai nodalījums dzēsts, atjaunošanas opcija vairs nav pieejama un nepieciešams atjaunošanas pakalpojums.
- Atjaunošanas funkcija ir pieejama tikai ierīcēs ar iepriekš instalētu operētājsistēmu. Ierīcēm ar EFI SHELL nav pieejama atjaunošanas funkcija.

Sistēmas atjaunošanas palaišana

Sistēmas atjaunošanas funkcija ir iepriekš instalēta pirms piezīmjdatora nosūtīšanas no rūpnīcas. Opciju izvēlne nodrošina iespēju palaist Windows atjaunošanas rīku, lai atjaunotu operētājsistēmu uz rūpnīcas noklusējumu.

Īsā pamācībā tālāk norādīts, kā palaist atjaunošanas rīku un atjaunot operētājsistēmu.



Viss gatavs sākšanai

Pārliecinieties, vai piezīmjdators ir pievienots pie strāvas padeves avota. Tas var aizņemt vairākas minūtes.

atjaunošanas rokasgrāmata

1 Izslēdz un restartē piezīmjdatoru.

2



Piezīmjdatora ieslēgšanas procesa laikā turiet nospiestu taustiņu F9, lai palaistu rīku.

3



Atlasiet "Problēmu novēršana", lai atvērtu atjaunošanas iestatījumus.

(Varat arī atlasīt "Turpināt", lai aizvērtu atjaunošanas sistēmu un turpinātu ar Sistēma failu vai datu dublēšanu.)



Pieejamas divas sistēmas atjaunošanas opcijas

- Atiestatīt šo datoru
Varat atlasīt, lai paturētu vai noņemtu failus un pēc tam instalētu operētājsistēmu Windows, nezaudējot failus.
- viedā atjaunošana
Datora iestatījumi tiek atjaunoti uz rūpnīcas noklusējuma iestatījumiem. Uzmanību! Visi personīgie dati un faili tiks zaudēti.

4



viedā atjaunošana



Atjaunošana tiek aktivizēta, un logā varat redzēt opcijas pogas. Noklikšķiniet uz "Jā", lai to palaistu.



Uzmanību

- Līdzko tiek atlasīts "Atjaunot", personīgie dati un faili tiek dzēsti pēc tam, kad piezīmjdators uzsāk atjaunošanu un operētājsistēma tiek atiestatīta uz rūpnīcas noklusējuma iestatījumiem.
- Logā redzama norises josla, kad atjaunošanas process darbojas. Pārliecinieties, vai maiņstrāvas adapteris ir pievienots, un neizslēdziet piezīmjdatoru.



Pēc sistēmas atjaunošanas logā ir redzama opciju poga. Noklikšķiniet uz "Izslēgt".

5



Papildu opcijas



Sistēmas atjaunošana

Izmanto datorā ierakstīto atjaunošanas punktu, lai atjaunotu operētājsistēmu Windows.



Sistēmas attēla faila atjaunošana

Atjauno operētājsistēmu Windows, izmantojot noteiktu sistēmas attēla failu.



Sākuma labošana

Novērs problēmas, kas aizkavē operētājsistēmas Windows ielādēšanos.



Komandu uzvedne

Izmanto rīku Komandu uzvedne, lai veiktu papildu problēmu novēršanu.



UEFI aparātprogrammatūras iestatījumi

Maina iestatījumus datora UEFI aparātprogrammatūrā



Startēšanas iestatījumi

Maina Windows startēšanas darbības.

Pielikums

■ **Garantija un apkope:**

Lai saņemtu garantijas un apkopes informāciju, skatiet garantijas karti vai GIGABYTE apkopes tīmekļa vietni:

<https://www.gigabyte.com/Support/Laptop>

■ **BUJ:**

BUJ (bieži uzdotie jautājumi) skatiet tīmekļa vietnē:

<https://www.gigabyte.com/Support/Faq>

GIGABYTE-Notebook voor de eerste keer gebruiken

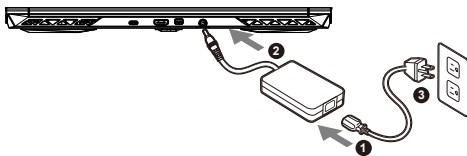

- 1 Sluit de voedingskabel aan op de AC-adapter.
- 2 Sluit de adapter aan op de Power (DC) Input Port op de notebook.
- 3 Sluit de voedingskabel aan op het stopcontact.

De Notebook aanzetten

Nadat u de notebook voor de allereerste keer hebt aangezet, moet u hem pas uitschakelen als het besturingssysteem is geconfigureerd. Houd er rekening mee dat het geluidsvolume pas functioneert als de Windows® Set-up is voltooid.

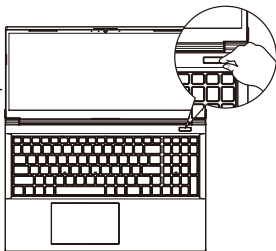

BELANGRIJKE INFORMATIE

- Zorg ervoor dat uw Notebook PC is aangesloten op een gearde stroomadapter voordat u hem voor het eerst aanzet.
- Wanneer u uw Notebook PC in de stroomadaptermodus gebruikt, moet het stopcontact in de buurt van het toestel zijn en gemakkelijk bereikbaar zijn.
- Zoek het invoer- en uitvoerteken op uw Notebook PC en zorg ervoor dat het overeenkomt met de invoer- en uitvoerinformatie op uw stroomadapter. Sommige notebook PC-modellen kunnen meerdere nominale uitgangsströmen hebben op basis van de beschikbare SKU.
- Informatie over de stroomadapter :
 - Invoervoltage: 100-240 Vac
 - Invoer frequentie: 50-60 Hz
 - Nominale uitvoervoltage: 20V, 7.5A

* De productspecificaties en het uiterlijk van het product kunnen van land tot land verschillen. Wij raden u aan om bij uw lokale dealers te informeren naar de specificaties en het uiterlijk van de producten die in uw land verkrijgbaar zijn.

* Hoewel we ernaar streven om de meest nauwkeurige en uitgebreide informatie te presenteren op het moment van publicatie, behouden we ons het recht voor om wijzigingen aan te brengen zonder voorafgaande kennisgeving.

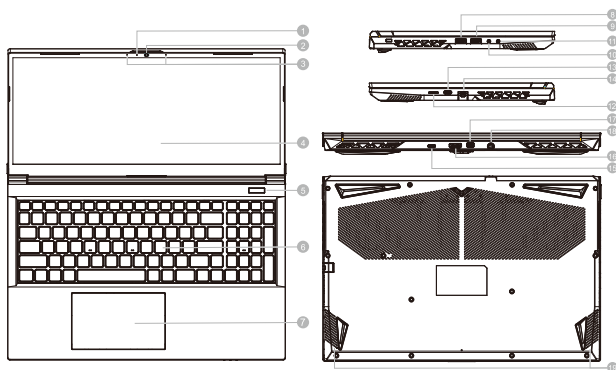

1 Webcam-lampje

2 Webcam

3 Microfoon

4 Beeldscherm

5 Aan/uit-knop

6 Toetsenbord

7 Touchpad

8 USB 3.2 Poort (USB type A)

9 USB 2.0 Poort (USB type A)

10 Microfoon-in aansluiting

11 Audio combo-aansluiting

12 MicroSD-kaartlezer

13 USB 3.2 Poort (USB type C)

14 Ethernet poort (LAN)

15 USB 3.2 Poort (USB type C)

16 HDMI-poort **HDMI**

17 Mini Beeldscherm Poort 1.4

18 Stroom Invoerpoort (DC)

19 Luidspreker







BELANGRIJKE INFORMATIE

- U mag de ingebouwde lithiumbatterij niet verwijderen. Neem voor eventuele service contact op met uw lokale GIGABYTE Authorized Service Center (geautoriseerd servicecentrum).
- Installeer de Notebook PC niet op een schuin oppervlak of op een plaats die gevoelig is voor trillingen, of vermijd het gebruik van de Notebook PC op die plaats voor lange tijd. Dit verhoogt het risico dat er een storing optreedt of dat het product beschadigd raakt.
- Bewaar en gebruik de Notebook PC niet in direct zonlicht of op een plaats waar de temperatuur hoger is dan 45°C (112°F), zoals in een voertuig.
- Gebruik de Notebook PC niet op een slecht geventileerde plaats, zoals op beddengoed, op een kussen of deken, enz., en gebruik hem niet op een locatie zoals een kamer met vloerverwarming, omdat de computer hierdoor oververhit kan raken. Zorg ervoor dat de ventilatieopeningen van de Notebook PC (aan de zijkant of de onderkant) niet worden geblokkeerd, vooral niet in deze omgevingen. Als de ventilatieopeningen geblokkeerd zijn, kan dit gevaarlijk zijn en oververhitting van de Notebook PC veroorzaken.

Sneltoetsen

De computer maakt gebruik van sneltoetsen of toetscombinaties om toegang te krijgen tot de meeste bedieningselementen van de computer, zoals de helderheid van het scherm en het geluidsvolume. Om de sneltoetsen te activeren, houdt u de <Fn>-toets ingedrukt voordat u de andere toets in de sneltoetscombinatie indrukt.

Sneltoets	Beschrijving
Fn + ~	Afspelen/ Pauzeren (in Audio/Video programma's)
Fn + F1	Touchpad schakelaar
Fn + F2	LCD-achtergrondverlichting UIT schakelen (Druk op een toets of gebruik het Touchpad om aan te zetten)
Fn + F3	Mute schakelaar
Fn + F5/F6	Volume Omhoog/Omlaag
Fn + F7	Scherf schakelaar
Fn + F8/F9	Helderheid omlaag/omhoog
Fn + F10	PC Camera aan en uit
Fn + F11	Vliegtuigmodus schakelaar
Fn + F12	Slaapstand schakelaar
NumLK	Cijfervergrendeling schakelaar
Fn+ ScrLK	Scrollvergrendeling schakelaar
Caps Lock	Caps Lock schakelaar
Fn+ Esc	Controlecentrum schakelaar
Fn+ !	Automatische ventilatorcontrole/Volledige snelheid
Fn + Backspace	Flexikey® in-/uitschakelen
Fn + 	Vermogensmodi schakelen
Fn + 	Start de LED-toetsenbordtoepassing
Fn + 	Schakel de toetsenbord-LED in/uit
Fn + 	Toetsenbord LED-verlichting neemt af
Fn + 	Toetsenbord LED-verlichting Toename

Handleiding voor slimme USB-back-up

⚠ WAARSCHUWING

- U kunt via deze toepassing een back-up maken van de oorspronkelijke herstelafbeelding in geval van verlies door beschadiging van het apparaat.
- U kunt een back-up van de oorspronkelijke herstelafbeelding maken naar USB-schijf en het systeem herstellen bij enige vervanging van opslagsysteem met de USB-schijf voor herstel.
- Voordat u het systeem herstelt via de USB-schijf voor herstel, moet u ervoor zorgen dat u reeds de back-up van uw gegevens hebt gemaakt.
- Schakel het systeem NIET uit en koppel het NIET los bij het uitvoeren van een back-up via USB-schijf voor herstel.

1



- Sluit de USB-stick aan die een capaciteit heeft van ten minste 32GB, om de oorspronkelijke afbeelding te maken (maak eerst een back-up van de gegevens naar USB. Alle gegevens worden verwijderd tijdens het aanmaken van de USB-schijf voor herstel)

2



- Plaats de driverschijf in uw optische station en voer de installatie uit van "Smart USB Backup" (voor niet-ODD-model gebruikt u USB ODD-apparaat of download van <http://www.gigabyte.com>)

3



- Voer de "Smart USB Backup" uit wanneer de installatie is voltooid.

4

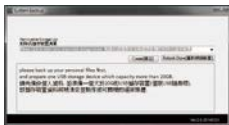

- Selecteer uw USB-schijf in de vervolgkeuzelijst en begin met het aanmaken van de USB-schijf voor herstel.

5

- Het venster wordt weergegeven wanneer de herstelschijf is aangemaakt.
- Druk op F12 bij het starten van het systeem wanneer u het systeem moet herstellen. Selecteer "opstarten vanaf USB-schijf voor herstel" en het systeem wordt hersteld.
- De tijd die nodig is voor herstellen is ongeveer 30 min (de benodigde tijd kan variëren afhankelijk van het model USB-schijf).

Herstelgids

Stelsystemherstel (Herstel van het besturingssysteem van uw laptop)

Wanneer er iets mis gaat met het besturingssysteem van de laptop, heeft de opslag van de laptop een verborgen afscheiding met daarin een volledig back-up beeld van het besturingssysteem dat kan worden gebruikt om het systeem te herstellen naar de standaard fabrieksinstellingen.

**Let op**

- Als de opslag is geschakeld of de afscheiding is verwijderd, zal de hersteloptie niet langer beschikbaar zijn en zal er een hersteldienst nodig zijn.
- De herstelfunctie is alleen beschikbaar op apparaten waarop O/S is voorgeïnstalleerd. Apparaten met EFI SHELL hebben de herstelfunctie niet.

Stelsystemherstel starten

De stelsystemherstelfunctie is voorgeïnstalleerd voordat de laptop uit de fabriek wordt verzonden. Via het optiemenu kunt u de Windows hersteltool starten om het besturingssysteem opnieuw te installeren volgens de standaard fabrieksinstellingen.

De korte inleiding hieronder laat u zien hoe u de hersteltool kunt starten en uw systeem kunt herstellen.

**Alles klaar om te beginnen**

Zorg ervoor dat uw PC is aangesloten. Dit zal een paar minuten duren.

Herstelgids

1 Zet de laptop uit en start hem opnieuw op.

2



Houd tijdens het inschakelen van de laptop de F9-toets ingedrukt om de tool te starten.

3



Kies "Problemen oplossen" om de herstelinstellingen in te voeren.

(U kunt ook kiezen voor "Doorgaan" om het herstelsysteem af te sluiten en door te gaan naar Sisteřna voor bestanden of gegevensback-up).



Er zijn twee opties voor systeemherstel

- Deze PC resetten
U kunt ervoor kiezen om uw bestanden te bewaren of te verwijderen en vervolgens Windows opnieuw te installeren zonder uw bestanden te verliezen.
- Slim herstel
De instellingen van uw PC zullen worden hersteld naar de standaard fabrieksinstellingen.
Let op: Alle persoonlijke gegevens en bestanden zullen verwijderd worden.

4



Slim herstel



Het herstel zal worden geactiveerd en u zult de verschillende opties op het scherm zien. Klik op "Ja" om hiermee te starten.



Let op

- Zodra het "Herstel" is geselecteerd, zullen uw persoonlijke gegevens en bestanden worden verwijderd nadat de laptop begint met het herstellen, en het besturingssysteem zal worden gereset naar de standaard fabrieksinstellingen.
- Een voortgangsindicatiebalk wordt op het scherm weergegeven wanneer het herstelproces wordt uitgevoerd. Zorg ervoor dat de AC-adapter is aangesloten en zet de laptop niet uit.



Nadat het systeemherstel is voltooid, ziet u de optieknop op het scherm en klikt u op "Uitschakelen".

5



Geavanceerde opties



Systeemherstel

Gebruik een herstelpunt dat op uw PC is opgeslagen om Windows te herstellen.



Systeembeeldherstel

Herstel Windows met behulp van een specifiek systeembeeldbestand.



Reparatie opstarten

Problemen oplossen die ervoor zorgen dat Windows niet kan worden geladen.



Commando prompt

Gebruik de Commando Prompt voor geavanceerde probleemoplossing.



UEFI-firmware instellingen

Wijzig de instellingen in de UEFI-firmware van uw PC.



Instellingen voor het opstarten

Verander het opstartgedrag van Windows.

Bijlage

■ Garantie & Service :

Ga voor informatie over garantie en service naar de garantiekaart of de GIGABYTE-servicewebsite via onderstaande link:

<https://www.gigabyte.com/Support/Laptop>

■ Veelgestelde vragen :

Ga voor FAQ(Veelgestelde Vragen) naar onderstaande link:

<https://www.gigabyte.com/Support/Faq>

Pierwsze użycie notebooka GIGABYTE

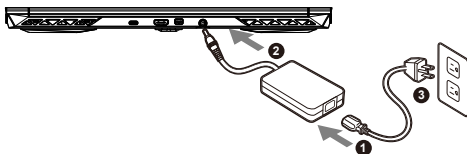

- 1 Podłącz przewód zasilający do zasilacza prądu zmiennego.
- 2 Podłącz adapter do gniazda wejściowego zasilania (DC) w notebooku.
- 3 Podłącz przewód zasilający do gniazda zasilania.

Włączanie zasilania

Po pierwszym włączeniu notebooka, nie należy go wyłączać, aż do skonfigurowania systemu operacyjnego. Należy pamiętać, że głośność audio nie będzie działać, aż do wykonania ustawień Windows®.

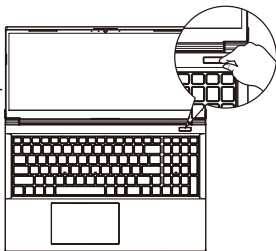

WAŻNE

- Przed pierwszym włączeniem należy się upewnić, czy posiadany notebook PC jest podłączony do uziemionego zasilacza.
- Podczas używania posiadanego notebooka PC w trybie zasilacza, gniazdo zasilania musi się znajdować w pobliżu urządzenia i musi być łatwo dostępne.
- Zlokalizuj znak wejścia/wyjścia na posiadanym notebooku PC i upewnij się, że pasuje do informacji znamionowych wejścia/wyjścia na zasilaczu. Niektóre modele notebooka PC mogą mieć znamionowych prądów wyjścia w oparciu o dostępne SKU.
- Informacje zasilacza :
 - Napięcie wejścia : 100-240 V prądu zmiennego
 - Częstotliwość wejścia : 50-60 Hz
 - Znamionowe napięcie wyjścia :20V, 7.5A

* Specyfikacje produktu i wygląd produktu zależą od kraju. Zalecamy sprawdzenie u lokalnych dostawców specyfikacji i wyglądu produktów dostępnych w swoim kraju.

* Chociaż dokładamy wszelkich wysiłków, aby zaprezentować najbardziej dokładne i wyczerpujące informacje w czasie publikacji, zastrzegamy sobie prawo do wykonania zmian, bez wcześniejszego powiadomienia.

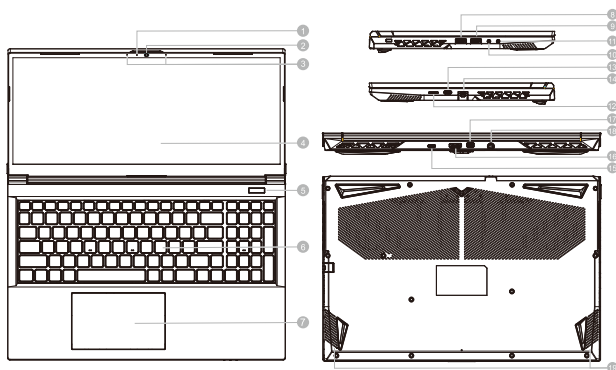

- 1 Wskaźnik kamery internetowej
- 2 Kamera internetowa
- 3 Mikrofon
- 4 Panel wyświetlacza
- 5 Przycisk zasilania
- 6 Klawiatura
- 7 Touchpad
- 8 Port USB 3.2 (USB typ A)
- 9 Port USB 2.0 (USB typ A)
- 10 Gniazdo wejścia mikrofonu





- 11 Gniazdo audio combo
- 12 Czytnik kart microSD
- 13 Port USB 3.2 (USB typ C)
- 14 Port Ethernet (LAN)
- 15 Port USB 3.2 (USB typ C)
- 16 Port HDMI **HDMI**
- 17 Port Mini Display 1.4
- 18 Gniazdo wejścia zasilania (Prąd stały)
- 19 Głośnik

WAŻNE

- Nie należy wyjmować wbudowanej baterii litowej. W sprawie jakichkolwiek potrzeb serwisowych należy się kontaktować ze swoim lokalnym, autoryzowanym punktem serwisowym GIGABYTE.
- Nie należy instalować laptopa PC na pochylej powierzchni lub w miejscu narażonym na wibracje, należy też unikać długotrwałego używania laptopa PC w takim miejscu. Zwiększa to zagrożenie wystąpienia awarii lub uszkodzenia produktu.
- Nie należy przechowywać i używać laptopa PC w bezpośrednim świetle słonecznym lub w miejscach w których temperatura przekracza 112°F (45°C), takich jak wnętrze pojazdu. Grozi to spuchnięciem i przyspieszonym zużyciem baterii.
- Nie należy używać laptopa PC w miejscu o złej wentylacji, takim jak pościel, poduszka, itd. i nie należy go używać w takim miejscu jak pokój z ogrzewaniem podłogowym, ponieważ może to spowodować przegrzanie komputera. Należy uważać, aby nie blokować szczelin wentylacyjnych laptopa PC (z boku lub na spodzie), szczególnie w tych miejscach. Zablokowanie szczelin wentylacyjnych może być groźne i może spowodować przegrzanie laptopa PC.

Przyciski skrótu

Komputer wykorzystuje przyciski skrótu lub kombinacje przycisków dla dostępu do większości elementów sterowania komputerem, takich jak jasność ekranu i głośność. Aby uaktywnić przyciski skrótu, naciśnij i przytrzymaj przycisk <Fn> przed naciśnięciem innego przycisku w kombinacji przycisku skrótu.

Przycisk skrótu	Opis
Fn +~	Odtwarzaj/Pauza (w programach Audio/Wideo)
Fn + F1	Przełączenie touchpada
Fn + F2	WYŁĄCZENIE podświetlenia LCD (W celu włączenia, naciśnij przycisk lub użyj touchpada)
Fn + F3	Przełączenie wyciszenia
Fn + F5/F6	Zmniejszenie/zwiększenie głośności
Fn + F7	Przełączanie wyświetlacza
Fn + F8/F9	Zmniejszanie/zwiększenia jasności
Fn + F10	Włączanie i wyłączanie zasilania kamery PC
Fn + F11	Przełączenie trybu Samolot
Fn + F12	Przełączenie uśpienia
NumLK	Przełączenie blokady klawiatury numerycznej
Fn+ ScrLK	Przełączenie blokady przewijania
Caps Lock	Przełączenie blokady wielkich liter
Fn+ Esc	Przełączenie Centrum sterowania
Fn+ !	Automatyczne sterowanie wentylatorem/Pełna moc
Fn + Backspace	Wyłączenie/włączenie Flexikey®
Fn + 	Przełącznik trybów zasilania
Fn + 	Uruchom aplikację klawiatury LED
Fn + 	Włącz/wyłącz diodę LED klawiatury
Fn + 	Zmniejszenie podświetlenia klawiatury LED
Fn + 	Zwiększenie podświetlenia klawiatury LED

Przewodnik inteligentnego tworzenia kopii zapasowych USB



OSTRZE ENIE

- Przez tą aplikację, można wykonać kopię zapasową oryginalnego obrazu odzyskiwania, na wypadek jego utraty w wyniku uszkodzenia urządzenia.
- Kopię zapasową oryginalnego obrazu odzyskiwania można wykonać na dysku USB i przywrócić system, jak z dowolnego systemu pamięci z dyskiem USB odzyskiwania.
- Przed przywróceniem systemu przed dysk USB odzyskiwania, należy się upewnić, że została zrobiona kopia zapasowa swoich danych.
- Podczas wykonywania kopii zapasowej przez dysk USB odzyskiwania, systemu NIE należy wyłączać lub odłączać od zasilania.

1



- Aby wykonać oryginalny obraz, należy podłączyć napęd flash USB o pojemności co najmniej 32GB (najpierw należy wykonać kopię zapasową danych. Podczas tworzenia dysku USB odzyskiwania usunięte zostaną z niego wszystkie dane)

2



- Włóż płytę ze sterownikiem do napędu optycznego i uruchom instalację "Smart USB Backup" (w modelu bez napędu dysków optycznych, należy użyć napęd dysków optycznych USB lub pobrać sterownik ze strony internetowej <http://www.gigabyte.com>)

3



- Po zakończeniu instalacji, uruchom "Smart USB Backup".

4

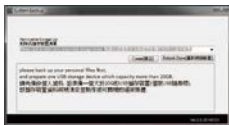

- Wybierz dysk USB z rozwijanej listy i rozpocznij tworzenie dysku USB odzyskiwania.

5

- Po utworzeniu dysku odzyskiwania, wyświetlone zostanie wyskakujące okno.
- Aby przywrócić system, podczas uruchamiania systemu naciśnij F12. Wybierz "boot from recovery USB disk (uruchom z dysku USB odzyskiwania)", po czym wykonane zostanie przywracanie systemu.
- Czas wymagany do przywrócenia to około 30 min. (wymagany czas zależy od modelu dysku USB).

Instrukcja przywracania

Przywracanie systemu (Przywrócenie systemu operacyjnego posiadanego laptopa)

Jeśli system operacyjny laptopa zacznie działać nieprawidłowo, w pamięci masowej laptopa znajduje się ukryta partycja, zawierająca obraz pełnej kopii zapasowej systemu operacyjnego, który można wykorzystać do przywrócenia fabrycznych, domyślnych ustawień systemu.



Uwaga

- Jeśli pamięć masowa została przełączona lub usunięta została partycja, opcja przywracania nie będzie już dostępna i konieczne będzie skorzystanie z usługi przywracania.
- Funkcja przywracania jest dostępna wyłącznie w urządzeniach z preinstalowanym systemem operacyjnym. Urządzenia z systemem EFI SHELL nie mają funkcji przywracania.

Uruchomienie przywracania systemu

Funkcja przywracania systemu jest preinstalowana przed dostarczeniem laptopa z fabryki. Menu opcji umożliwia uruchomienie narzędzia przywracania Windows w celu ponownej instalacji systemu operacyjnego w fabrycznej, domyślnej konfiguracji.

Zamieszczone poniżej, krótkie wprowadzenie pokaże, jak uruchomić narzędzie przywracania i przywrócić swój system.



Wszystko gotowe do rozpoczęcia

Upewnij się, że posiadany komputer PC jest podłączony do zasilania. Zajmie to kilka minut.

Instrukcja odzyskiwania

1 Wyłącz i uruchom ponownie laptopa.

2



Podczas włączania laptopa, naciśnij i przytrzymaj przycisk F9 w celu uruchomienia narzędzia.

3



Wybierz "Rozwiązywanie problemów", aby przejść do ustawień przywracania.

(Można także wybrać "Kontynuuj", aby wyjść z odzyskiwania systemu i kontynuować uruchamianie System w celu wykonania kopii zapasowej plików lub danych)



Dostępne są dwie opcje odzyskiwania systemu

- Resetowanie ustawień do stanu początkowego
Można wybrać zachowanie lub usunięcie swoich plików, a następnie ponownie zainstalować system Windows, bez utraty swoich plików.
- Smart Recovery
Ustawienia posiadanego komputera PC zostaną przywrócone do fabrycznych ustawień domyślnych.

Ostrzeżenie: Utracone zostaną wszystkie dane osobowe i pliki.

4



Smart Recovery



Zostanie uaktywnione odzyskiwanie i w oknie pojawią się przyciski opcji. Kliknij "Tak", aby rozpocząć odzyskiwanie.



Ostrzeżenie

- Po wybraniu "Odzyskiwanie", po rozpoczęciu przez laptopa przywracania, usunięte zostaną dane osobowe i pliki użytkownika, a system operacyjny zostanie przywrócony do fabrycznych ustawień domyślnych.
- Po uruchomieniu procesu odzyskiwania w oknie zostanie pokazany pasek wskaźnika postępu. Należy się upewnić, że jest podłączony zasilacz prądu zmiennego i nie należy wyłączać laptopa.



Po wykonaniu odzyskiwania systemu w oknie pojawi się przycisk opcji, należy kliknąć "Zamknij".

5



Opcje zaawansowane



Przywracanie systemu

Użycie do przywracania systemu Windows punktu zapisanego w posiadanym komputerze PC.



Odzyskiwanie obrazu systemu

Odzyskanie systemu Windows z użyciem określonego pliku obrazu systemu.



Naprawa podczas uruchomienia

Rozwiązanie problemów, uniemożliwiających załadowanie systemu Windows.



Wiersz polecenia Commando prompt

Wiersz polecenia należy użyć do zaawansowanego rozwiązywania problemów.



Ustawienia oprogramowania układowego UEFI

Zmiana ustawień oprogramowania układowego UEFI posiadanego komputera PC.



Ustawienia uruchamiania

Zmiana zachowania podczas uruchamiania Windows.

Dodatek

■ Gwarancja i serwis:

W celu uzyskania informacji o gwarancji i serwisie należy sprawdzić kartę gwarancyjną lub stronę internetową serwisu GIGABYTE, pod podanym poniżej łączem:

<https://www.gigabyte.com/Support/Laptop>

■ FAQ:

FAQ (Często zadawane pytania), znajdują się pod podanym poniżej łączem: **<https://www.gigabyte.com/Support/Faq>**

Utilizar o computador portátil GIGABYTE pela primeira vez

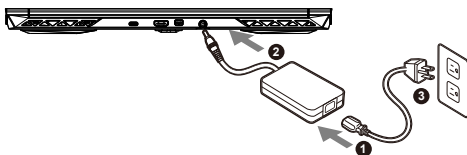

- 1 Ligue o cabo de alimentação ao adaptador de corrente AC.
- 2 Conecte o adaptador à porta de entrada de energia (DC) do notebook.
- 3 Ligue o cabo de alimentação à tomada elétrica.

Ligar o computador

Depois de ligar o computador portátil pela primeira vez, não o desligue antes de concluir a configuração do sistema operativo. Tenha em atenção que o volume do som não funcionará antes de concluir a configuração do Windows®.

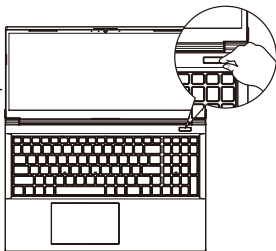

⚠ IMPORTANTE

- Certifique-se de que o PC Portátil está ligado a uma tomada elétrica com ligação à terra antes de o ligar pela primeira vez.
- Quando utilizar o PC Portátil ligado ao adaptador de corrente, a tomada elétrica deverá estar próxima do equipamento e facilmente acessível.
- Localize a etiqueta de potência de entrada/saída do PC Portátil e certifique-se de que corresponde às informações de potência de entrada/saída do adaptador de corrente. Alguns modelos do PC Portátil poderão suportar várias tensões de saída, de acordo com a SKU disponível.
- Informações sobre o adaptador de corrente:
 - Tensão de entrada: 100-240 Vac
 - Frequência de entrada: 50-60 Hz
 - Potência da tensão de saída: 20V, 7.5A

* As especificações e o aspeto do produto poderão diferir de acordo com o país. Recomendamos que consulte os revendedores locais para verificar as especificações e o aspeto dos produtos disponíveis no seu país.

* Embora nos esforcemos por apresentar as informações mais precisas e completas no momento da publicação, reservamo-nos o direito de efetuar alterações sem aviso prévio.

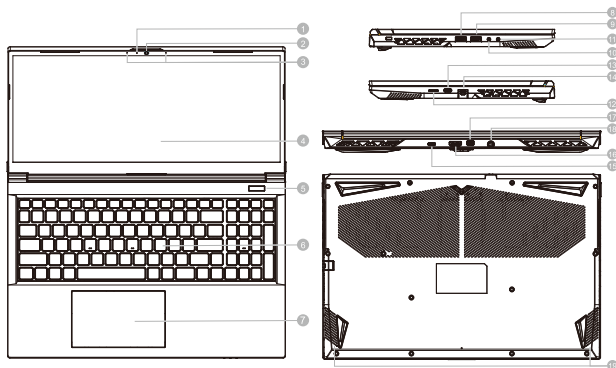

1 Indicador da câmara web

2 Câmara web

3 Microfone

4 Monitor

5 Botão de energia

6 Teclado

7 Touchpad

8 Porta USB 3.2 (USB tipo A)

9 Porta USB 2.0 (USB tipo A)

10 Tomada de entrada para microfone

11 Tomada de áudio combinada

12 Leitor de cartão microSD

13 Porta USB 3.2 (USB tipo C)

14 Porta Ethernet (LAN)

15 Porta USB 3.2 (USB tipo C)

16 Porta HDMI **HDMI**

17 Porta Mini Display 1.4

18 Porta de entrada de alimentação (DC)

19 Altifalante







IMPORTANTE

- Não remova a bateria de lítio incorporada. Caso necessite de assistência técnica, contacte um Centro de Assistência Técnica GIGABYTE Autorizado.
- Não instale o PC Portátil num local inclinado ou propenso a vibrações, evite utilizar o PC Portátil nesse local durante muito tempo. Isso aumenta o risco de ocorrência de avarias ou danos no produto.
- Não armazene nem utilize o PC Portátil sob luz solar direta ou em locais com temperaturas superiores 45°C, tais como no interior de um veículo. Existe o perigo de expansão e deterioração da bateria de íons de lítio.
- Não utilize o PC Portátil num local mal ventilado, por exemplo, em cima de uma cama ou almofada, etc., e não o coloque sobre um piso com aquecimento, pois pode provocar o sobreaquecimento do computador. Evite bloquear as aberturas de ventilação do PC Portátil (laterais ou inferiores), especialmente nos locais indicados acima. Se as aberturas de ventilação estiverem bloqueadas, pode constituir perigo e provocar o sobreaquecimento do PC Portátil.

Teclas de atalho

O computador disponibiliza teclas de atalho ou combinações de teclas para aceder à maioria dos controlos do computador, como o brilho do ecrã e o volume do som. Para ativar as teclas de atalho, mantenha pressionada a tecla <Fn> e pressione a outra tecla da combinação de teclas.

Tecla de talho	Descrição
Fn + ~	Reproduzir/Pausa (em programas de áudio/vídeo)
Fn + F1	Alternar Touchpad
Fn + F2	Desligar o ecrã LCD (Pressione qualquer tecla ou utilize o Touchpad para ligar o ecrã)
Fn + F3	Ativar/desativar o som
Fn + F5/F6	Aumentar/diminuir o volume
Fn + F7	Alternar monitor
Fn + F8/F9	Aumentar/diminuir o brilho
Fn + F10	Ligar e desligar câmara do PC
Fn + F11	Alternar modo de avião
Fn + F12	Alternar Suspensão
NumLK	Alternar bloqueio de teclado numérico
Fn+ ScrLK	Alternar bloqueio de deslocamento
Caps Lock	Alternar bloqueio de maiúsculas
Fn+ Esc	Alternar Centro de Controlo
Fn+ !	Controlo automático do ventilador/Potência máxima
Fn + Backspace	Desativar/ativar Flexikey®
Fn + 	Alternar modos de energia
Fn + 	Inicie o aplicativo de teclado LED
Fn + 	Ligue / desligue o LED do teclado
Fn + 	Diminuição da iluminação do LED do teclado
Fn + 	Aumento da iluminação do LED do teclado

Guia Smart USB Backup

⚠ AVISO

- Através desta aplicação é possível efetuar a cópia de segurança da imagem de recuperação original, em caso de perda por danos no dispositivo.
- Pode efetuar a cópia de segurança da imagem de recuperação original para um disco USB e restaurar o sistema se algum sistema de armazenamento for substituído pelo disco USB de recuperação.
- Antes de restaurar o sistema através do disco USB de recuperação, certifique-se de que já efetuou a cópia de segurança dos seus dados.
- NÃO desligue o sistema nem o cabo de alimentação durante a realização da cópia de segurança através do disco USB de recuperação.

1



- Ligue uma unidade flash USB com pelo menos 32 GB de capacidade para criar a imagem original (efetue previamente uma cópia de segurança dos dados num disco USB. Todos os dados serão eliminados durante a criação do disco USB de recuperação)

2



- Insira o disco de controladores na sua unidade ótica e execute a instalação da "Smart USB Backup" (para o modelo sem ODD, utilize o dispositivo USB ODD ou transfira a partir de <http://www.gigabyte.com>)

3



- Abra a "Smart USB Backup" quando a instalação terminar.

4



- Selecione o seu disco USB na lista pendente e comece a criar o disco USB de recuperação.

5

- A janela irá abrir quando a criação do disco de recuperação estiver concluída.
- Pressione F12 durante o arranque do sistema caso necessite de restaurar o sistema. Selecione "arrancar a partir de disco USB de recuperação" para restaurar o sistema.
- O tempo necessário para restaurar será de cerca de 30 minutos (o tempo necessário pode variar de acordo com o modelo do disco USB).

Guia de recuperação

Recuperação do sistema (Restaura o sistema operativo do computador portátil)

Quando algo correr mal com o sistema operativo do computador portátil, é possível utilizar uma imagem completa do sistema operativo, armazenada numa partição oculta para restaurar as predefinições de fábrica do sistema.



Nota

- Se o armazenamento tiver sido alterado ou a partição tiver sido eliminada, a opção de recuperação deixará de estar disponível e será necessário executar um serviço de recuperação.
- A função de recuperação está disponível apenas em dispositivos com do Sistema Operativo pré-instalado. Dispositivos com EFI SHELL não possuem função de recuperação.

Executar a recuperação do sistema

A função de recuperação do sistema é pré-instalada na fábrica antes da expedição do computador portátil. O menu de opções permite executar a ferramenta de recuperação do Windows para reinstalar o sistema operativo e restaurar as predefinições.

A breve introdução abaixo mostra como executar a ferramenta de recuperação e restaurar o sistema.



Tudo preparado para iniciar

Certifique-se de que o PC está ligado à corrente elétrica. Este processo demorará alguns minutos.

Guia de recuperação do

1 Desligue e reinicie o computador portátil.

2



Durante o processo de arranque, mantenha pressionada a tecla F9 para executar a ferramenta.

3



Escolha "Resolução de problemas" para aceder às definições de recuperação.

(Pode também escolher "Continuar" para sair do sistema de recuperação e continuar para o Sistema para efetuar a cópia de segurança de ficheiros ou dados)



Existem duas opções para recuperação do sistema

- Repor este PC
Pode escolher esta opção para manter ou remover os seus ficheiros e reinstalar o Windows sem perder os seus ficheiros.
- Recuperação Inteligente
Os valores predefinidos das definições do seu PC serão restauradas.
Atenção: irá perder todos os seus dados e ficheiros pessoais.

4



Recuperação Inteligente



A recuperação será ativada e serão apresentados botões de opção na janela. Clique em "Sim" para iniciar.



Atenção

- Se seleccionar "Recuperação", os seus dados e ficheiros pessoais serão eliminados quando o computador começar a ser restaurado, e serão repostas as predefinições do sistema operativo.
- Será exibida uma barra de progresso na janela durante o processo de recuperação. Certifique-se de que o adaptador de corrente AC está ligado e não desligue o computador portátil.



Quando a recuperação do sistema estiver concluída, será apresentado um botão de opção na janela. Clique em "Desligar".

5



Opções avançadas



Restauração do Sistema

Use um ponto de restauro gravado no seu PC para restaurar o Windows.



Recuperação da Imagem do Sistema

Recupere o Windows com um ficheiro de imagem do sistema específico.



Reparação do Arranque

Corrigir problemas que impedem o carregamento do Windows.



Linha de Comandos

Utilizar a Linha de Comandos para resolução avançada de problemas.



Definições de Firmware UEFI

Alterar definições no firmware UEFI do seu PC.



Definições de Arranque

Alterar comportamento de arranque do Windows.

Anexo

■ Garantia e Serviço:

Consulte informações relacionadas com garantia e serviço no certificado de garantia ou no website da GIGABYTE no link abaixo:

<https://www.gigabyte.com/Support/Laptop>

■ Perguntas frequentes:

Para aceder às perguntas frequentes, consulte o link abaixo:

<https://www.gigabyte.com/Support/Faq>

Prima utilizare a notebook-ului GIGABYTE

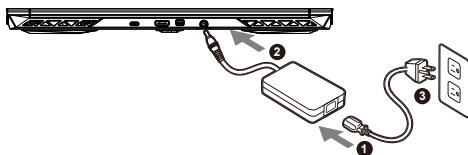

- 1 Conectați cablul de alimentare la adaptor.
- 2 Conectați adaptorul la portul de intrare de alimentare (DC) de pe notebook.
- 3 Conectați cablul de alimentare la ieșirea de alimentare.

Pornirea alimentării

După ce porniți notebook-ul pentru prima dată, nu îl opriți înainte de configurarea sistemului de operare. Rețineți că volumul audio nu va funcționa până la finalizarea configurării Windows®.

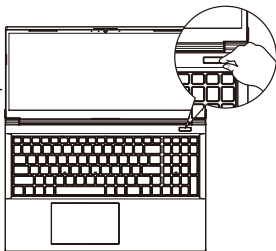

! IMPORTANT

- Asigurați-vă că PC-ul dvs. notebook este conectat la un adaptor de alimentare cu împământare înainte de a-l porni pentru prima dată.
- Când utilizați notebook-ul în modul adaptor de alimentare, priza trebuie să fie aproape de unitate și ușor accesibilă.
- Localizați marcajul de intrare/ieșire de pe notebook și asigurați-vă că se potrivește cu informațiile de intrare/ieșire de pe adaptorul de alimentare. Unele modele de notebook-uri pot avea curenți de ieșire multipli, în funcție de SKU-ul disponibil.
- Informații despre adaptorul de alimentare:
 - Tensiune de intrare: 100-240 V c.a.
 - Frecvență de intrare: 50-60 Hz
 - Tensiune de ieșire nominală: 20V, 7.5A

* Specificațiile și aspectul produsului pot diferi de la o țară la alta. Recomandăm să consultați distribuitorii locali pentru specificațiile și aspectul produselor disponibile în țara dvs.

* Deși ne străduim să prezentăm cele mai exacte și complete informații în momentul publicării, ne rezervăm dreptul de a face modificări fără notificare prealabilă.

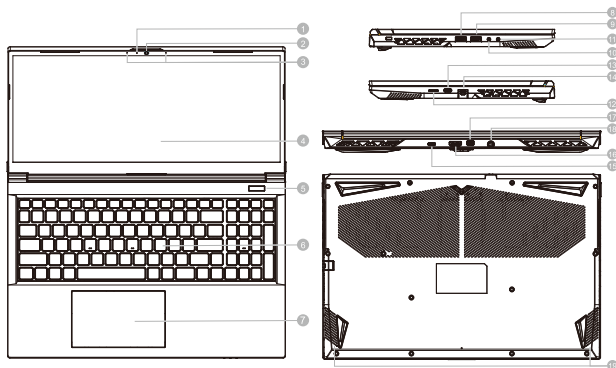

1 Indicator cameră web

2 Cameră web

3 Microfon

4 Panou de afișare

5 Buton de pornire

6 Tastatură

7 Touchpad

8 Port USB 3.2 (USB tip-A)

9 Port USB 2.0 (USB tip-A)

10 Mufă pentru microfon

11 Mufă combinată audio

12 Cititor de carduri MicroSD

13 Port USB 3.2 (USB tip-C)

14 Port Ethernet (LAN)

15 Port USB 3.2 (USB tip-C)

16 Port HDMI **HDMI**

17 Mini Display Port 1.4

18 Port intrare alimentare (c.c.)

19 Difuzor







IMPORTANT

- Nu scoateți bateria cu litiu încorporată. Pentru orice operații de service, contactați centrul local de service autorizat GIGABYTE.
- Nu instalați notebook-ul pe o suprafață înclinată sau într-un loc predispus la vibrații și evitați utilizarea notebook-ului în acea locație pentru o perioadă lungă de timp. Acest lucru crește riscul de defecțiune sau deteriorare a produsului.
- Nu depozitați și nu utilizați notebook-ul în lumina directă a soarelui sau în locația în care temperaturile depășesc 45°C (112°F), cum ar fi în interiorul vehiculelor. Există pericolul ca bateria să se umfle și să se uzeze.
- Nu utilizați notebook-ul într-o locație slab ventilată, cum ar fi pe așternuturi sau pe o pernă etc. și nu îl utilizați într-o locație, cum ar fi o cameră cu încălzire prin pardoseală, deoarece ar putea duce la supraîncălzirea computerului. Orificiile pentru notebook (laterale sau inferioare) nu trebuie blocate, mai ales în aceste medii. Dacă orificiile de ventilare sunt blocate, acest lucru poate fi periculos și poate cauza supraîncălzirea notebook-ului.

Taste rapide

Computerul folosește taste rapide sau combinații de taste pentru a accesa majoritatea comenzilor, cum ar fi luminozitatea ecranului și volumul. Pentru a activa tastele rapide, țineți apăsat butonul <Fn> înainte de a apăsa cealaltă tastă din combinația de taste rapide.

Tastă rapidă	Descriere
Fn + ~	Redare/pauză (în programe audio/video)
Fn + F1	Comutare touchpad
Fn + F2	Oprire iluminare de fundal LCD (Apăsați o tastă sau utilizați touchpad-ul pentru a porni)
Fn + F3	Comutare oprire sonor
Fn + F5/F6	Scăderea/creșterea volumului
Fn + F7	Comutare afișaj
Fn + F8/F9	Reducere/creștere luminozitate
Fn + F10	Activare și dezactivare cameră PC
Fn + F11	Comutare mod avion
Fn + F12	Comutare repaus
NumLK	Comutare blocare tastatură numerică
Fn+ ScrLK	Comutare blocare defilare
Caps Lock	Comutare blocare majuscule
Fn+ Esc	Comutator Centru de comandă
Fn+ !	Control automat ventilator/putere maximă
Fn + Backspace	Dezactivare/activare Flexikey®
Fn + 	Comutare moduri de alimentare
Fn + 	Lansați aplicația LED Keyboard
Fn + 	Activați/Opriți LED-ul tastaturii
Fn + 	Scăderea iluminării LED-ului tastaturii
Fn + 	Creștere luminozitate tastatură

Ghid de backup inteligent USB



AVERTISMENT

- Puteți copia imaginea de recuperare originală prin această aplicație în cazul pierderilor cauzate de deteriorarea dispozitivului.
- Puteți copia imaginea de recuperare originală pe unitatea USB și restabili sistemul dacă orice sistem de stocare este înlocuit cu unitatea de recuperare USB.
- Înainte de a restabili sistemul prin intermediul unității USB de recuperare, asigurați-vă că ați efectuat deja copia de rezervă a datelor dvs.
- NU opriți sau deconectați sistemul atunci când efectuați copie de rezervă prin unitate USB de recuperare.

1



- Conectați o unitate flash USB cu o capacitate de cel puțin 32 GB pentru a efectua imaginea originală (faceți mai întâi o copie de siguranță a datelor de pe unitatea USB. Toate datele vor fi eliminate în timpul creării unui disc USB de recuperare)

2



- Introduceți discul driverului în unitatea optică și rulați instalarea „Smart USB Backup” (Copie de siguranță sistem) (pentru modelul non-ODD, utilizați dispozitivul USB ODD sau descărcați de la <http://www.gigabyte.com>)

3



- Rulați „Smart USB Backup” (Copie de siguranță sistem) după terminarea instalării.

4



- Selectați unitatea USB din lista derulantă și începeți să creați discul USB de recuperare.

5

- Fereastra va apărea când se termină crearea discului de recuperare.
- Apăsați F12 la pornirea sistemului când trebuie să restabiliți sistemul. Selectați „boot from recovery USB disk” (boot de pe discul de recuperare USB), iar sistemul va fi restabilit.
- Timpul necesar pentru restabilire va fi de aproximativ 30 de minute (timpul necesar poate varia în funcție de modelul unității USB).

Ghid de recuperare

Recuperare sistem (restabiliți sistemul de operare al laptopului)

Când ceva nu merge bine cu sistemul de operare, stocarea laptopului are o partiție ascunsă care conține o imagine completă de rezervă a sistemului de operare, care poate fi utilizată pentru a restabili sistemul la setările implicite din fabrică.



Notă

- Dacă mediul de stocare a fost schimbat sau partiția a fost ștearsă, opțiunea de recuperare nu va mai fi disponibilă și va fi necesar un serviciu de recuperare.
- Funcția de recuperare este disponibilă numai pe dispozitivele cu sistem de operare preinstalat. Dispozitivele cu EFI SHELL nu au funcția de recuperare.

Recuperare de sistem

Funcția de recuperare a sistemului este preinstalată înainte ca laptopul să fie livrat din fabrică. Meniul de opțiuni vă permite să lansați instrumentul de recuperare Windows pentru a reinstala sistemul de operare la valorile implicite din fabrică.

Scurta introducere de mai jos vă va arăta cum să porniți instrumentul de recuperare și să vă restabiliți sistemul.



Gata de pornire

Asigurați-vă că laptopul este conectat. Acest lucru va dura câteva minute.

Ghid de recuperare

1 Opriți și reporniți laptopul.

2



În timpul procesului de pornire a laptopului, țineți apăsată tasta F9 pentru a lansa instrumentul..

3



Alegeți „Dezareare” pentru a accesa setările de recuperare.

(De asemenea, puteți alege „Continuare” pentru a ieși din recuperarea sistemului și a continua pornirea Sistem pentru copierea de rezervă a fișierelor sau datelor)



Există două opțiuni pentru recuperarea sistemului

- Resetați acest PC
Puteți alege să păstrați sau să eliminați fișierele și apoi să reinstalați Windows, fără a vă pierde fișierele.
- Recuperare inteligentă
Setările PC-ului dvs. vor fi readuse la setările implicite din fabrică.

Atenție: Toate datele și fișierele personale vor fi pierdute.

4



Recuperare inteligentă



Recuperarea va fi activată și veți vedea butoanele de opțiuni din fereastră. Faceți clic pe „Da” pentru a porni.



Atenție

- După selectarea „Recuperare”, datele și fișierele dvs. personale vor fi șterse după ce laptopul începe restabilirea, iar sistemul de operare va fi resetat la setările implicite din fabrică.
- O bară de progres se va afișa pe fereastră atunci când procesul de recuperare se execută. Asigurați-vă că adaptorul c.a. este conectat și nu opriți laptopul.



După finalizarea recuperării sistemului, veți vedea butonul de opțiune pe fereastră, faceți clic pe „Opre”. ”

5



Opțiuni avansate



Restabilirea sistemului

Utilizați un punct de restabilire înregistrat pe computerul dvs. pentru a restabili Windows.



Recuperare imagine sistem

Recuperați Windows utilizând un anumit fișier imagine de sistem.



Reparare pornire

Remediați problemele care împiedică încărcarea Windows.



Command Prompt

Utilizați linia de comandă pentru depanare avansată.



Setări firmware UEFI

Modificați setările în firmware-ul UEFI al computerului.



Setări de pornire

Schimbați comportamentul de pornire Windows.

Anexă

■ Garanție și service:

Garanție și service și informații conexe, consultați cardul de garanție sau site-ul web de service GIGABYTE la link-ul de mai jos:

<https://www.gigabyte.com/Support/Laptop>

■ ÎNTREBĂRI FRECVENTE:

Pentru întrebări frecvente, consultați link-ul de mai jos:

<https://www.gigabyte.com/Support/Faq>

Первый Запуск Ноутбука GIGABYTE

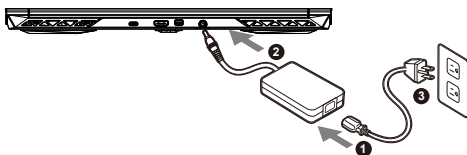

- 1 Подключите шнур питания к блоку питания переменного тока.
- 2 Подключите адаптер к разъему питания (DC) на задней стороне ноутбука.
- 3 Подключите шнур питания к сети.

Включение Ноутбука

Включив ноутбук в первый раз, не выключайте устройство до тех пор, пока не завершится настройка операционной системы. Пожалуйста, обратите внимание, что функция настройки громкости звука не будет работать до завершения установки Windows®.

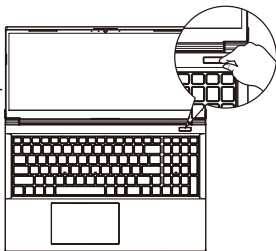

⚠ ВНИМАНИЕ

- Перед первым включением убедитесь, что ваш ноутбук подключен к блоку питания с заземлением.
- При использовании ноутбука от сети, розетка должна быть расположена рядом с устройством и быть легко доступной.
- Найдите маркировку о входном и выходном напряжении на Вашем ноутбуке и удостоверьтесь, что она совпадает с информацией о входном/выходном напряжении блока питания. Некоторые ноутбуки имеют различные значения напряжения в зависимости от артикула модели.
- Информация о блоке питания:
 - Входное напряжение : 100-240 В
 - Частота входного напряжения : 50-60 Гц
 - Выходное напряжение : 20V, 7.5A

* Внешний вид товаров и их спецификации могут отличаться в разных странах. Мы рекомендуем проверить информацию о продаваемых в Вашей стране товарах, их внешнем виде и спецификациях у местных дистрибьюторов.

* Хотя мы стремимся представить максимально точную и полную информацию на момент публикации, мы оставляем за собой право вносить изменения без предварительного уведомления.

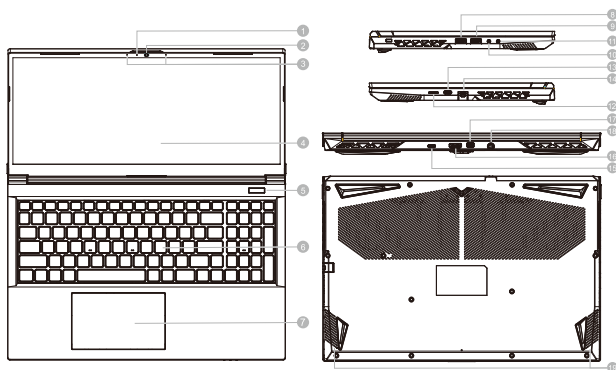

1 Индикатор Вебкамеры

2 Вебкамера

3 Микрофон

4 Дисплей

5 Кнопка Включения

6 Клавиатура

7 Сенсорная Панель

8 Порт USB 3.2 (Тип A)

9 Порт USB 2.0 (Тип A)

10 Входной порт для микрофона

11 Комбинированный аудио разъем

12 Устройство чтения карт памяти microSD

13 Порт USB 3.2 (Тип C)

14 Сетевой Порт (LAN)

15 Порт USB 3.2 (Тип C)

16 Порт HDMI **HDMI**

17 Порт Mini Display 1.4

18 Разъем питания

19 Динамики







ВНИМАНИЕ

- Не извлекайте встроенный литиевый аккумулятор. Если Вам нужна помощь, пожалуйста, обратитесь к авторизованному представителю GIGABYTE.
- Не устанавливайте ноутбук на наклонной поверхности или в местах, где возможны вибрации, а также не рекомендуется использовать ноутбук в таких местах длительное время. Это увеличивает риск поломки или повреждения устройства.
- Не храните и не используйте ноутбук под воздействием прямого солнечного света или в местах, где температура превышает 112°F (45°C), как например, внутри автомобиля. Это создает опасность расширения литий-ионной батареи и ее старения.
- Не используйте ноутбук в местах с плохой вентиляцией, как например, на кровати, на подушке для сна или диванной подушке, а также нельзя использовать ноутбук в помещении с подогревом пола, так как это может привести к перегреву компьютера. Следите за тем, чтобы отверстия для вентиляции ноутбука (сбоку или снизу) не были закрыты, особенно в условиях, описанных выше. Если вентиляционные отверстия заблокированы, это может представлять опасность и привести к перегреву ноутбука.

Горячие Клавиши

В компьютере используются горячие клавиши или комбинации клавиш для доступа к большинству элементов управления компьютера, таких как яркость экрана и настройка громкости. Чтобы активировать горячие клавиши, нажмите и удерживайте клавишу <Fn> до того как нажимать другую клавишу горячей комбинации..

Комбинация Клавиш	Описание
Fn + ~	Воспроизведение / Пауза (в аудио / видео программах)
Fn + F1	Переключатель Сенсорной Панели
Fn + F2	Выключите Подсветку ЖК-дисплея (Нажмите клавишу или используйте сенсорную панель для включения)
Fn + F3	Выключить Звук
Fn + F5/F6	Уменьшение / Увеличение Громкости
Fn + F7	Переключатель Дисплея
Fn + F8/F9	Уменьшение / Увеличение Яркости
Fn + F10	Включение / Выключение Камеры ПК
Fn + F11	Переключатель Режимы Полета
Fn + F12	Переключатель Спящего Режимы
NumLK	Переключатель Цифровых Клавиш
Fn+ ScrLK	Переключатель Прокрутки
Caps Lock	Переключатель Caps Lock
Fn+ Esc	Переключатель Центра Управления
Fn+ !	Автоматическое управление вентилятором / Полная мощность
Fn + Backspace	Включение / Выключение Flexikey®
Fn + 	Переключатель режимов мощности
Fn + 	Запустите приложение LED Keyboard
Fn + 	Включение и выключение светодиода клавиатуры
Fn + 	Уменьшение светодиодной подсветки клавиатуры
Fn + 	Увеличение светодиодной подсветки клавиатуры

Руководство по интеллектуальному резервному копированию через USB

⚠ ВНИМАНИЕ

- С помощью данного приложения Вы можете создать резервную копию образа восстановления системы на случай повреждения устройства.
- Вы можете сделать резервную копию исходного образа восстановления на USB-накопитель и восстановить систему с помощью USB-накопителя, в случае замены системы хранения.
- Прежде чем начать восстановление системы с помощью загрузочного USB, удостоверьтесь, что Вы сделали резервную копию Ваших данных.
- Пожалуйста, не выключайте систему и не отключайте питание в процессе восстановления системы с помощью USB.

1



- Пожалуйста, вставьте USB емкостью от 32 Гб для создания образа восстановления (сначала сделайте резервную копию данных на USB. Все данные на USB будут уничтожены в процессе создания образа восстановления).

2



- Вставьте диск с драйверами в оптический привод и установите "Smart USB Backup" (для моделей без встроенного оптического привода: пожалуйста, используйте USB оптический привод или загрузите ero с <http://www.gigabyte.com>)

3



- После установки, запустите "Smart USB Backup".

4

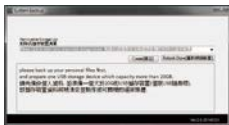

- Выберите USB диск, на котором Вы хотите создать образ восстановления, из предложенного списка и запустите создание образа.

5

- Всплывающее окно оповестит о завершении процесса создания загрузочного диска с образом восстановления системы.
- Пожалуйста, нажмите F12 при запуске компьютера, если Вы хотите восстановить систему. Выберите "Boot from recovery USB disk" и система будет восстановлена.
- Время, которое потребуется для восстановления системы, составляет около 30 минут (в зависимости от модели Вашего USB).

Инструкция По Восстановлению

Система Восстановления (Восстановление операционной системы вашего ноутбука)

В случае возникновения проблем с операционной системой ноутбука, Вы можете воВ случае возникновения проблем с операционной системой ноутбука, Вы можете восстановить систему до заводских установок при помощи запасной полной версии ОС, которая хранится в закрытом разделе базы данных вашего ноутбука. Восстановить систему до заводских установок при помощи запасной полной версии ОС, которая хранится в закрытом разделе базы данных вашего ноутбука.



ВНИМАНИЕ

- если база данных отключена или закрытый раздел ее удален, опция восстановления системы будет недоступна и потребуются услуги восстановления.
- Опция восстановления системы доступна только для устройств с предустановленной ОС. Устройства с ОС EFI SHELL не имеют доступа к функции восстановления ОС.

Запуск функции Восстановление системы *Recuperare de sistem*

Функция восстановления системы предустановлена перед отправкой ноутбука с завода. Меню опций позволяет запустить функцию Восстановление системы для того, чтобы восстановить ОС до заводских конфигураций.

Краткая инструкция ниже показывает как запустить функцию Восстановление системы.



Готово

Убедитесь, что ваше устройство подключено к сети. Это займет всего несколько минут.

Инструкция по Восстановлению

1 Выключите и перезагрузите ваш ноутбук.

2



В режиме включения ноутбука нажмите и удерживайте кнопку F9 для запуска функции восстановления ОС.

3



Выберите «Troubleshoot», чтобы войти в настройки восстановления.

(Также Вы можете выбрать «Continue», для выхода из системы восстановления и перейти к загрузке Система для резервного копирования файлов или данных.)



Существуют две опции для восстановления системы

- **Reset this PC** - Переустановка системы
Вы можете выбрать сохранить или удалить ваши файлы и переустановить Windows без потери ваших файлов.
- **Smart Recovery**
Установки вашего ПК будут возвращены к заводским установкам по умолчанию.

ВНИМАНИЕ: Все персональные данные и файлы будут удалены.

4



Smart Recovery



Функция восстановления будет активирована, и Вы увидите кнопки опций восстановления в окне. Нажмите “Yes”/Да для начала работы.



ВНИМАНИЕ

- При выборе “Recovery” / Восстановление, ваши личные данные и файлы будут удалены как только ноутбук начнет процедуру восстановления, а операционная система будет восстановлена к заводским настройкам по умолчанию.
- Индикатор прогресса появится в окне с началом работы процесса восстановления. Пожалуйста, убедитесь, что Ваш ноутбук подключен к сети питания через АС адаптер и не выключайте ноутбук.



После завершения системы восстановления, пожалуйста, нажмите “Shutdown” / Выключить.

5



Расширенные настройки

**System Restore** Восстановление системы

Используйте точку восстановления, ранее созданную на вашем ПК, для восстановления Windows.

**System Image Recovery** Восстановление образа системы

Восстановление Windows с помощью конкретного файла образа системы.

**Startup Repair** Устранение проблем загрузки

Устранить проблемы, не позволяющие Windows загрузиться.

**Command Prompt** Командная строка

Использовать командную строку для продвинутого устранения неполадок.

**UEFI Firmware Settings** Настройки прошивки UEFI

Изменить настройки прошивки UEFI вашего ПК.

**Startup Setting** Настройки запуска

Изменить настройки запуска Windows.

Приложение

■ Сервисное обслуживание

Информацию о гарантии и сервисном обслуживании, а также сопутствующую информацию см. на гарантийном талоне или на веб-сайте сервисного обслуживания GIGABYTE по следующей ссылке:

<https://www.gigabyte.com/Support/Laptop>

■ Часто задаваемые вопросы

Список часто задаваемых вопросов можно найти, перейдя по ссылке

<https://www.gigabyte.com/Support/Faq>

首次使用GIGABYTE笔记本电脑

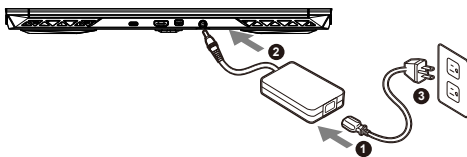

- 1 将电源线接上电源适配器。
- 2 将电源适配器连接到笔记本电脑的电源插孔。
- 3 将电源适配器插入电源插座。

开启笔记本电脑:

第一次开机时，在还未完全进入操作系统前请勿强制关机。请注意开启电源后，直到该操作系统配置完成前，音量无法设定。

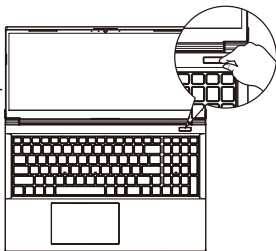

⚠ 重要

- 第一次启动笔记本电脑之前，请先确认已经将电源适配器连接至电脑。
- 当笔记本电脑在电源适配器使用模式时，请将电源适配器靠近插座以便于使用。
- 找出笔记本电脑的输入/输出频率标示，并请确认符合电源适配器上的输入/输出频率资讯。
- 电源适配器资讯：
 - 输入电压：100-240 Vac
 - 输入频率：50-60 Hz
 - 额定输出电压：20 V / 7.5 A

* 实际出货规格及产品外观依各国地区可能有所不同，我们诚挚的建议您与当地的经销商或零售商确认目前贩卖的产品规格及样式。

* 我们会尽力提供正确与完整的数据于网页上，并保留改动、修正页面信息的权利，恕不另行通知。

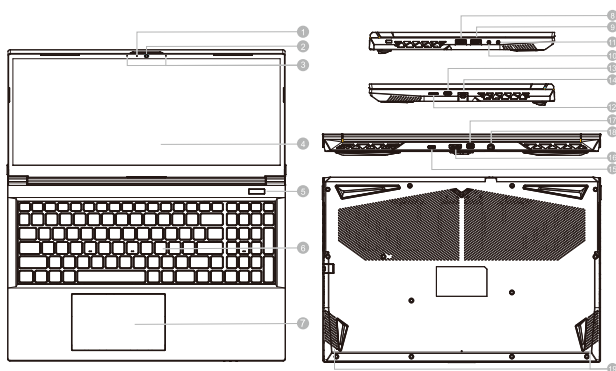

1 视讯指示灯

2 视讯镜头

3 麦克风

4 屏幕面板

5 电源按钮

6 键盘

7 触摸板

8 USB 3.2 接口 (USB-type A 型接口)

9 USB 2.0 接口 (USB-type A 型接口)

10 麦克风插孔

11 耳机 / 麦克风插孔

12 MicroSD 卡片阅读器

13 USB 3.2 接口 (USB-type C 型接口)

14 有线网络(LAN) 接口

15 USB 3.2 接口 (USB-type C 型接口)

16 HDMI 接口 **HDMI**

17 Mini Display 1.4 埠





18 直流电源输入插孔

19 喇叭

⚠ 重要

- 本机器设备配备的锂电池为不可拆卸装置，请交由 GIGABYTE 授权维修服务中心移除装置中的电池。
- 请不要于斜面上或容易震动的地方使用笔记本电脑，以降低发生故障和产品损坏的风险。
- 请勿置于车内，室内外阳光强烈或高于 45 度之储藏环境，以免锂电池发生老化或膨胀等危险。
- 请在通风良好的地方使用此产品。请勿在床上，枕头等通风不良的地方使用此产品，并且不要在有楼板暖气的地方使用，避免导致笔记本电脑过热。请避免底部和侧边的通风孔阻塞。如果通风孔阻塞，会有损害笔记本电脑或导致内部过热的危险。

许多笔记本电脑的设定例如屏幕亮度、喇叭音量等可利用计算机的快捷键直接调整。如需使用快捷键，请依下表先按住 <Fn> 键，再按下 <F1>~<F12> 等按键。

快捷键	功能叙述
Fn + ~	在影音播放程序中启动与暂停
Fn + F1	触摸板开关
Fn + F2	关闭 LCD 背光
Fn + F3	喇叭静音
Fn + F5/F6	减弱 / 增大音量
Fn + F7	屏幕显示切换
Fn + F8/F9	屏幕亮度减弱 / 增强
Fn + F10	PC 摄像头开关
Fn + F11	飞行模式开关
Fn + F12	休眠开关
NumLK	数字键切换
Fn+ ScrLK	滚动锁切换
Caps Lock	英文大小写切换
Fn+ Esc	快捷键控制中心开关
Fn + !	风扇速度调整
Fn + Backspace	Flexikey® 开关
Fn + 	电源模式切换
Fn + 	启动 LED 键盘应用程序
Fn + 	打开 / 关闭键盘 LED
Fn + 	键盘 LED 亮度降低
Fn + 	键盘 LED 照明增加

Smart USB Backup 使用说明

⚠ 注意

- 为避免储存装置毁损导致原厂的还原映像档遗失，您可以透过此软件来备份原厂的还原映像档。
- 如果您想更换新的储存装置，您可以透过此软件将原厂还原映像档备份至 USB 随身碟，安装好新的储存装置后，再将出厂的默认系统倒回新储存装置。
- 使用本软件所制作的还原 USB 随身碟 将系统还原以前，请先做好数据备份，以免数据流失。
- 利用还原 USB 随身碟进行系统还原时，请勿移除或关掉电源。

1



- 若要制作原厂映像档的还原 USB 随身碟，请先插入容量至少有 32GB 的 USB 随身碟（请先将 USB 随身碟里原有的数据备份，避免因下述操作造成 USB 随身碟里的数据遗失）。

2



- 放入驱动程序光盘，执行安装 "Smart USB Backup"。(无内置光盘机的机种，请外接 USB 光盘机；若光盘内没有软件，请上 www.gigabyte.com 下载)。

3



- 安装完成后，执行桌面上的 "Smart USB Backup"。

4

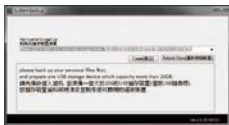

- 从清单中选取刚刚插入的 USB 随身碟，然后选择建立还原 USB。

5

- 跳出结束窗口后即完成。
- 若要还原您的系统，请在开机时按 F12，选择用【USB 随身碟开机】，【USB 随身碟】会自动完成还原您的系统。
- 还原时间约需 30 分钟（所需时间会因 USB 随身碟种类而有所不同）。

系统还原使用说明

系统还原（修复您的笔记本电脑作业系统）

当操作系统使用上出现不稳定的情况，笔记本计算机原厂出货的储存装置里有一个隐藏扇区，其内容为操作系统的完整备份映像档，可以用来救援系统将储存装置里的操作系统还原到出厂默认值。



注意

- 如果储存装置有被更换过或删除该隐藏扇区，还原功能将无法使用，需送维修中心还原。
- 出厂规格为预搭操作系统时才有此还原功能，若是 EFI SHELL 销售则不提供此功能。

啟動系統還原

系统还原功能是笔记本电脑出厂时被预安装的。该选项可以启动 Windows 故障还原工具，重新安装操作系统为出厂默认值。

以下为简要介绍如何启动还原工具，并开始还原系统。



行还原前请注意

确认笔记本电脑已接上外接电源，还原系统会花费几分钟的时间。

系统还原说明

1 关机并重新启动笔记本电脑。

2



启动笔记本电脑后，按著 F9 按键几秒钟以启动还原工具。

3



选择“Troubleshoot”进入系统还原及高级选项。

(您也可以选择“Continue”直接操作系统，备份个人资料与文件后再进行还原。)



系统还原有两种方式可供选择

- **Reset this PC**
如果笔记本电脑因软件或设定值不佳而不稳定，您可以选择删除或保留个人文件，在重设笔记本电脑设定值而不遗失个人文件。
- **Smart Recovery**
笔记本电脑的设定值会被还原成出厂默认值。

注意：将会遗失所有的个人资料与文件。

4



Smart Recovery



进入重置系统模式，工具栏会有还原选项，如您确定要系统还原，点选“是”执行。



注意事项

- 一旦选择还原后，所有原本的个人资料与文件将被删除，还原系统及储存装置至出厂默认值。
- 还原视窗开启并进行系统还原，在这之时请确认接上变压器确保电力无虞，并请勿关闭电源。



当系统还原完成后，工具列会有选项，请点选“关机”

5



更多系统还原的进阶设定。



System Restore 系统还原

选择系统还原的纪录时间，将系统还原至该时间点。



System Image Recovery 系统备份还原

使用之前备份的系统备份资料还原 Windows 系统。



Startup Repair 启动修复程序

修复及解决 Windows 系统问题。



Command Prompt 命令提示字符

使用命令字符执行进阶的疑难排解。



UEFI Firmware Settings UEFI BIOS 设定

重新启动，变更 UEFI BIOS 设定值。



Startup Settings 启动设置

变更 Windows 启动设定。

附录

■ 保固及客服信息：

相关保固条款及客服信息请参考随货所附之保固保证书，或参考技嘉技术支持网站。

<https://www.gigabyte.cn/Support/Laptop>

■ FAQ：

相关常见问题请参考技嘉常见问题网站

<https://www.gigabyte.cn/Support/Faq>

Korišćenje GIGABYTE notebook računara po prvi put

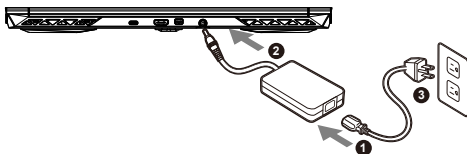

- 1 Povežite kabl za napajanje sa adapterom naizmjenične struje.
- 2 Povežite adapter sa ulaznim priključkom za napajanje (DC) na prenosnom računaru.
- 3 Povežite kabl za napajanje sa strujnom utičnicom.

Uključivanje napajanja

Nakon što uključite notebook računar po prvi put, ne isključujte ga sve dok se ne završi konfiguracija operativnog sistema. Uzmite u obzir da dugme za jačinu zvuka neće funkcionisati dok se ne završi podešavanje operativnog sistema Windows®.

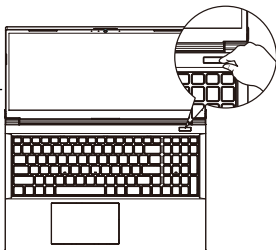

VAŽNO

- Uverite se da je vaš notebook računar povezan sa uzemljenim adapterom za napajanje pre nego što ga prvi put uključite.
- Kada koristite notebook računar u režimu adaptera za napajanje, strujna utičnica mora biti blizu uređaja i lako dostupna.
- Pronađite oznaku sa ulaznom/izlaznom specifikacijom na notebook računaru i uverite se da se slaže sa informacijama o ulaznoj/izlaznoj specifikaciji na adapteru za napajanje. Neki modeli notebook računara možda imaju više specifikacija izlazne struje, na osnovu dostupnog SKU-a.
- Informacije o adapteru za napajanje:
 - Ulazni napon : 100-240 Vac
 - Ulazna frekvencija : 50-60 Hz
 - Specifikacija izlaznog napona : 20V, 7.5A

* Specifikacije i izgled proizvoda se mogu razlikovati u zavisnosti od zemlje. Preporučujemo da kod lokalnih prodavaca proverite specifikacije i izgled proizvoda koji su dostupni u vašoj zemlji.

* Iako se trudimo da obezbedimo najpreciznije i sveobuhvatne informacije u trenutku objavljivanja, zadržavamo pravo da izvršimo promene bez prethodnog obaveštenja.

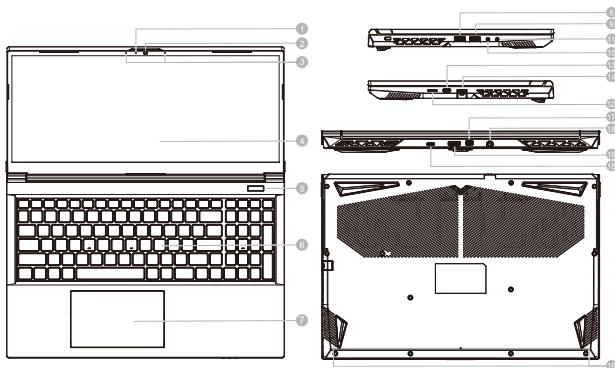

1 Indikator veb-kamere

2 Veb-kamera

3 Mikrofon

4 Ekran

5 Dugme za napajanje

6 Tastatura

7 Tačped

8 USB 3.2 port (USB tip A)

9 USB 2.0 port (USB tip A)

10 Ulazni priključak za mikrofون

11 Kombinovani audio priključak

12 Читач МицроСД картица

13 USB 3.2 port (USB tip C)

14 Mrežni port(LAN)

15 USB 3.2 port (USB tip C)

16 HDMI port **HDMI™**

17 Mini DisplayPort 1.4

18 Ulazni priključak za napajanje jednosmernom strujom (DC)





19 Zvučnik

VAŽNO

- Ne uklanjajte ugrađenu litijumsku bateriju. Za sve potrebe servisiranja obratite se svom lokalnom GIGABYTE ovlašćenom servisnom centru.
- Ne postavljajte notebook računar na nagnutu površinu ili na mesto gde dolazi do vibracija ili izbegavajte da koristite notebook računar na takvim mestima tokom dužeg vremenskog perioda. To povećava rizik od kvara ili nastanka oštećenja na proizvodu.
- Ne skladištite i ne koristite notebook računar na direktnom sunčevom svetlu ili lokacijama s temperaturom većom od 45 °C (112 °F), npr. unutar vozila. Postoji rizik od širenja i smanjenja radnog veka litijum-jonske baterije.
- Ne koristite notebook računar na slabo provetrenim mestima, npr. na posteljini ili na jastuku itd. i ne koristite ga na mestima kao što je soba sa podnim grejanjem, jer to može dovesti do pregrevanja računara. Pazite da otvori za ventilaciju na notebook računaru (sa strane ili s donje strane) ne budu blokirani, posebno u takvim okruženjima. Ako su otvori blokirani, to može da bude opasno i dovede do pregrevanja notebook računara.

Prečice

Računar koristi prečice ili kombinacije tastera za pristup većini kontrola računara, kao što su osvetljenost ekrana i jačina zvuka. Da biste aktivirali prečice, pritisnite i držite taster <Fn> pre nego što pritisnete drugi taster u kombinaciji prečice.

Prečica	Опис
Fn +~	Reprodukcija/Pauziranje(u audio/video programima)
Fn + F1	Uključivanje/isključivanje tačpeda
Fn + F2	Isključivanje pozadinskog osvetljenja LCD ekrana (Pritisnite taster ili koristite tačped da biste uključili)
Fn + F3	Isključivanje/uključivanje zvuka
Fn + F5/F6	Povećanje/smanjenje jačine zvuka
Fn + F7	Prebacivanje ekrana
Fn + F8/F9	Povećanje/smanjenje osvetljenosti
Fn + F10	Uključivanje i isključivanje napajanja kamere računara
Fn + F11	Prekidač režima rada u avionu
Fn + F12	Uključivanje/isključivanje režima spavanja
NumLK	Uključivanje/isključivanje numeričke tastature
Fn+ ScrLK	Uključivanje/isključivanje tastera Scroll Lock (blokada pomeranja)
Caps Lock	Uključivanje/isključivanje tastera Caps Lock (velika slova)
Fn+ Esc	Uključivanje/isključivanje kontrolnog centra
Fn+ !	Automatsko upravljanje ventilatorom / puna snaga
Fn + Backspace	Onemogućiti/omogućiti Flexikey®
Fn + 	Пребацивање режима напајања
Fn + 	Покрените апликацију за ЛЕД тастатуру
Fn + 	Укључите/искључите ЛЕД лампицу тастатуре
Fn + 	Смањење ЛЕД осветљења тастатуре
Fn + 	Повећање ЛЕД осветљења тастатуре

Смарт УСБ Бацкуп водич

⚠ UPOZORENJE

- Pomoću ove aplikacije možete da napravite rezervnu kopiju originalne slike za oporavak, u slučaju gubitka usled oštećenja uređaja.
- Možete da napravite rezervnu kopiju originalne slike za oporavak na USB disku i oporavite sistem pomoću USB diska za oporavak u slučaju zamene sistema za skladištenje.
- Pre nego što oporavite sistem pomoću ovog USB diska za oporavak, uverite se da ste već napravili rezervnu kopiju vaših podataka.
- NE isključujte sistem prilikom pravljenja rezervne kopije pomoću USB diska za oporavak.

1



- Priključite USB fleš disk kapaciteta najmanje 32 GB da biste napravili originalnu sliku (prvo napravite rezervnu kopiju podataka sa USB-a. Svi podaci će biti izbrisani tokom kreiranja USB diska za oporavak)

2



- Ubacite disk sa upravljačkim programom u vaš optički uređaj i pokrenite instalaciju „Smart USB Backup“ (Rezervna kopija sistema) (u slučaju modela bez optičkog uređaja, koristite USB optički uređaj ili preuzmite sa lokacije <http://www.gigabyte.com>)

3



- Pokrenite „Smart USB Backup“ (Rezervna kopija sistema) nakon što završite instalaciju.

4

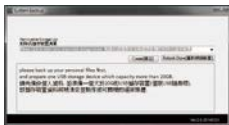

- Izaberite svoj USB s padajuće liste i započnite pravljenje USB diska za oporavak.

5

- Prozor će iskočiti kada pravljenje diska za oporavak bude završeno.
- Pritisnite F12 prilikom pokretanja sistema kada je potrebno da oporavite sistem. Izaberite opciju „boot from recovery USB disk“ (Pokreni sistem sa USB diska za oporavak) i sistem će biti oporavljen.
- Vreme potrebno za oporavak je približno 30 minuta (vreme se može razlikovati u zavisnosti od modela USB diska).

Vodič za oporavak

Oporavak sistema (oporavak operativnog sistema vašeg laptopa)

U slučaju problema sa operativnim sistemom laptopa, skladište laptopa ima skrivenu particiju koja sadrži potpunu rezervnu sliku operativnog sistema koja se može iskoristiti za vraćanje sistema na fabrički podrazumevane postavke.



Napomena

- Ako je skladište promenjeno ili je particija izbrisana, opcija oporavka više neće biti dostupna i biće potrebna usluga oporavka.
- Funkcija oporavka dostupna je samo na uređajima sa unapred instaliranim operativnim sistemom. Uređaji sa operativnim sistemom EFI SHELL nemaju funkciju oporavka.

Pokretanje oporavka sistema

Funkcija oporavka sistema je unapred instalirana, pre nego što se laptop isporuči iz fabrike. Meni opcije vam omogućava da pokrenete alatku za oporavak operativnog sistema Windows da biste ponovo instalirali operativni sistem na fabrički podrazumevane postavke.

Kratki uvod u nastavku će vam pokazati kako da pokrenete alatku za oporavak i vratite vaš sistem.



Sve je spremno

Uverite se da je vaš računar uključen. Ovo će potrajati nekoliko minuta.

Vodič za oporavak operativnog sistema

1 Isključite i ponovo pokrenite laptop.

2



Tokom procesa uključivanja laptopa, pritisnite i držite taster F9 da biste pokrenuli alatku.

3



Izaberite „Rešavanje problema“ da biste ušli u postavke oporavka.

(Možete takođe da izaberete „Nastavi“ da biste izašli iz sistema za oporavak i nastavili s pokretanjem operativnog sistema Систем radi kreiranja rezervne kopije datoteka ili podataka.)



Postoje dve opcije za oporavak sistema

- Ponovo pokreni ovaj računar
Možete odabrati da zadržite ili uklonite datoteke, a zatim ponovo instalirate operativni sistem Windows bez gubitka vaših datoteka.
- Smart Recovery
Postavke vašeg računara biće vraćene na fabrički podrazumevane postavke.
Oprez: Svi lični podaci i datoteke će biti izgubljeni.

4



Smart Recovery



Oporavak će biti aktiviran i u prozoru ćete videti dugmad opcija. Kliknite na „Da“ da biste ga pokrenuli.



Pažnja

- Kada se izabere „Oporavak“, vaši lični podaci i datoteke biće izbrisani nakon što laptop započne oporavak, a operativni sistem će biti ponovo postavljen na fabrički podrazumevane postavke.
- U prozoru će se prikazati traka indikatora napretka kada je proces oporavka pokrenut. Uverite se da je adapter za naizmeničnu struju priključen i ne isključujte laptop.



Nakon završetka oporavka sistema, u prozoru ćete videti dugme opcije, kliknite na „Isključivanje“.

5



Napredne opcije



Oporavak sistema

Koristite tačku vraćanja snimljenu na računaru za oporavak operativnog sistema Windows.



Oporavak pomoću slike sistema

Oporavite operativni sistem Windows pomoću određene datoteke slike sistema.



Popravka pri pokretanju

Rešite probleme zbog kojih se Windows ne učitava.



Komandna linija

Koristite komandnu liniju za napredno rešavanje problema.



Postavke UEFI firmvera

Promenite postavke u UEFI firmveru vašeg računara.



Postavke pri pokretanju

Promenite ponašanje prilikom pokretanja operativnog sistema Windows.

Dodatak

■ Garancija i servisiranje:

Informacije o garanciji i servisiranju i srodne informacije potražite na garantnom listu ili GIGABYTE veb-lokaciji za servisiranje na vezi ispod:
<https://www.gigabyte.com/Support/Laptop>

■ FAQ :

FAQ (Najčešća pitanja) – pogledajte vezu ispod:
<https://www.gigabyte.com/Support/Faq>

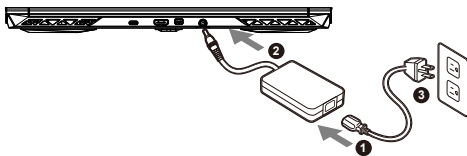

- 1 將電源線接上電源轉換器。
- 2 將電源轉換器連接到筆記型電腦的直流電源輸入插孔。
- 3 將電源轉換器插入電源插座。

開啟筆記型電腦:

第一次開機時，在還未完全進入作業系統前請勿強制關機。開啟電源後，直到該作業系統配置完成前，音量無法設定。

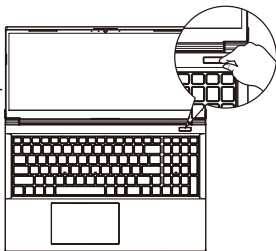

⚠ 警語：使用過度恐傷害視力。

注意事項：

- (1) 使用 30 分鐘請休息 10 分鐘。
- (2) 未滿 2 歲幼兒不看螢幕，2 歲以上每天看螢幕不要超過 1 小時。

⚠ 重要

- 第一次啟動筆記型電腦之前，請先確認已經將電源變壓器連接至電腦。
- 當筆記型電腦在電源變壓器使用模式時，請將電源變壓器靠近插座以方便使用。
- 找出筆記型電腦的輸入/輸出頻率標籤，並請確認符合電源變壓器上的輸入/輸出頻率資訊。
- 電源變壓器資訊：
 - 輸入電壓：100-240 Vac
 - 輸入頻率：50-60 Hz
 - 額定輸出電壓 / 額定輸出電流：20 Vdc / 7.5 A

* 實際出貨規格及產品外觀依各國家地區可能有所不同，我們誠摯的建議您與當地的經銷商或零售商確認目前販售的產品規格及樣式。

* 我們會盡力提供正確與完整的資料於網頁上，並保留更動、修正頁面資訊的權利，恕不另行通知

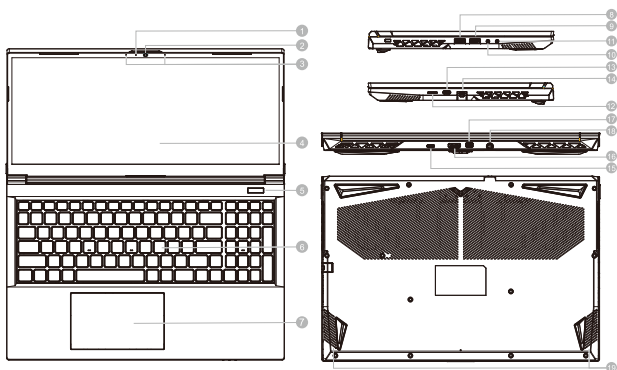

1 視訊指示燈

2 視訊攝影機

3 麥克風

4 螢幕面板

5 電源按鈕

6 鍵盤

7 觸控板

8 USB 3.2 連結埠 (USB-A 埠)

9 USB 2.0 連結埠 (USB-A 埠)

10 麥克風插孔

11 耳機 / 麥克風插孔

12 MicroSD 讀卡機

13 USB 3.2 連結埠 (USB-C 埠)*

14 乙太網路(LAN)連結埠

15 USB 3.2 連結埠 (USB-C 埠)*

16 HDMI 連結埠 

17 Mini Display 1.4 埠

18 直流電源輸入插孔

19 喇叭





*Type-C埠: 以高達 10Gb/s 速度傳輸資料, 電源輸出 5V / 0.9A

警告

- 本機器設備配備的鋰電池為不可拆卸裝置, 請交由技嘉授權專業維修服務中心移除裝置中的電池。
- 請不要於斜面上或容易震動的地方使用筆記型電腦, 以降低發生故障和產品損壞的風險。
- 請勿置於車內、室內外陽光強烈或高於 45 度 C 之儲藏環境, 以免鋰電池發生老化或膨脹等危險。
- 請於通風良好的地方使用此產品。請勿在床上、枕頭等通風不良的地方使用此產品, 並且不要在有樓板暖氣的地方使用, 避免導致筆記型電腦過熱。請避免底部和側邊的通風孔阻塞。如果通風孔阻塞, 會有損害筆記型電腦或導致內部過熱的危險。

快速鍵

許多電腦的設定例如螢幕亮度、喇叭音量等可利用電腦的快速鍵直接調整。如需使用快速鍵，請依下表先按住 <Fn> 鍵，再按下 <F1>~<F12> 等按鍵。

快速鍵	功能敘述
Fn + ~	在影音播放程式中啟動與暫停
Fn + F1	觸控板開關
Fn + F2	關閉 LCD 背光
Fn + F3	喇叭靜音
Fn + F5/F6	減弱 / 增大音量
Fn + F7	螢幕顯示切換
Fn + F8/F9	螢幕亮度減弱 / 增強
Fn + F10	PC 鏡頭開關
Fn + F11	飛航模式開關
Fn + F12	睡眠開關
NumLK	數字鍵切換
Fn+ ScrLK	滾動鎖切換
Caps Lock	英文大小寫切換
Fn+ Esc	快捷鍵控制中心開關
Fn+ !	風扇速度調整
Fn + Backspace	Flexikey® 開關
Fn + 	電源模式切換
Fn + 	啟動 LED 鍵盤應用程序
Fn + 	打開 / 關閉鍵盤 LED
Fn + 	鍵盤 LED 亮度降低
Fn + 	鍵盤 LED 照明增加

Smart USB Backup 使用說明

警告

- 為避免儲存裝置毀損導致原廠的還原映像檔遺失，您可以透過此軟體來備份原廠的還原映像檔。
- 如果您想更換新的儲存裝置，您可以透過此軟體將原廠還原映像檔備份至 USB 隨身碟，安裝好新的儲存裝置後，再將出廠的預設系統倒回新儲存裝置。
- 使用本軟體所製作的還原 USB 隨身碟將系統還原以前，請先做好資料備份，以免資料流失。
- 利用還原 USB 隨身碟進行系統還原時，請勿移除或關掉電源。

1



- 若要製作原廠映像檔的還原 USB 隨身碟，請先插入容量至少有 32GB 的 USB 隨身碟 (請先將 USB 隨身碟裡原有的資料備份，避免因下述操作造成 USB 隨身碟裡的資料遺失)

2



- 放入驅動程式光碟，執行安裝 "Smart USB Backup"。(無內建光碟機的機種，請外接 USB 光碟機；若光碟內沒有軟體，請上 <http://www.gigabyte.com> 下載)。

3



- 安裝完成後，執行桌面上的 "Smart USB Backup"。

4



- 從清單中選取剛剛插入的 USB 隨身碟，然後選擇建立還原 USB。

5

- 跳出結束視窗後即完成。
- 若要還原您的系統，請在開機時按 F12，選擇用【USB 隨身碟開機】，【USB 隨身碟】會自動完成還原您的系統。
- 還原時間約需 30 分鐘 (所需時間會因 USB 隨身碟種類而有所不同)。

系統還原使用說明

系統還原（修復您的筆記型電腦作業系統）

當作業系統使用上出現不穩定的情況，筆記型電腦原廠出貨的儲存裝置裡有一個隱藏磁區，其內容為作業系統的完整備份映像檔，可以用來救援系統將儲存裝置裡的作業系統還原到出廠預設值。



注意

- 如果儲存裝置有被更換過或刪除該隱藏磁區，還原功能將無法使用，需送維修中心還原
- 出廠規格為預搭作業系統時才有此還原功能，若是 EFI SHELL 銷售則不提供此功能。

啟動系統還原

系統還原功能是筆記型電腦出廠時被預先安裝的。

該選項可以啟動 Windows 故障還原工具，重新安裝作業系統為出廠預設值。

以下為簡要介紹如何啟動還原工具，並開始還原系統。



執行還原前請注意

確認筆記型電腦已接上外接電源，還原系統會花費幾分鐘的時間。

系統還原說明

1 關機並重新啟動筆記型電腦。

2



啟動筆記型電腦後，按著 F9 按鍵幾秒鐘以啟動還原工具。

3



選擇 “Troubleshoot” 進入系統還原及進階選項。

(您也可以選擇 “Continue” 直接進入作業系統，先行備份個人資料與檔案再作還原。或選擇 “Turn off your PC” 關機並重新啟動筆記型電腦。)



系統還原有兩種方式可供選擇

- Reset this PC
如果電腦因軟體或設定值不佳而不穩定，您可以選擇移除或是保留個人檔案，在重設電腦設定值而不遺失個人檔案。
- Smart Recovery
筆記型電腦的設定值會變還原成出廠預設值。

注意：將會遺失所有個人檔案與資料

4



Smart Recovery



進入重置系統模式，工具列會有還原選項，如您確定要系統還原，點選 “是” 執行。



注意事項

- 一選擇還原後，所有原本的個人資料與檔案將被刪除，並還原系統及儲存裝置至出廠預設值。
- 還原視窗開啟並進行系統還原，在這之時請確認接上變壓器確保電力無虞，並請勿關閉電源。



當系統還原完成後，工具列會有選項，請點選 “關機”

5



更多系統還原的進階設定。



System Restore 系統還原

選擇系統還原的記錄時間，將系統還原至該時間點。



System Image Recovery 系統備份還原

使用之前備份的系統備份資料還原 Windows 系統。



Startup Repair 啟動修復程序

修復及解決 Windows 系統問題。



Command Prompt 命令提示字元

使用命令字元集執行進階的疑難排解



UEFI Firmware Settings UEFI BIOS 設定

重新啟動，變更 UEFI BIOS 設定值。



Startup Settings 啟動設置

變更 Windows 啟動設定。

附錄

■ 保固及客服資訊：

相關保固條款及客服資訊請參考隨貨所附之保固保證書，或參考技嘉科技支援服務網站。

<http://www.gigabyte.tw/Support/Laptop>

■ FAQ：

相關常見問題請參考技嘉常見問題網站。

<https://www.gigabyte.com/tw/Support/Faq>

Control Center 應用程式

Control Center 應用程式是一個快速配置電腦的應用程式，允許您控制風扇轉速、變更電源配置、設定鍵盤背光以及分配單鍵來啟動多個組合鍵，或啟動應用程式和建立巨集鍵等功能。



Control Center 應用程式概觀

1. 情境模式
2. 發光鍵盤
3. FLEXIKEY
4. 風扇轉速控制

1 情境模式

此介面可以設定電源配置，讓電腦發揮不同效能。



1. 安靜
2. 高效能
3. 娛樂
4. 省電

2 發光鍵盤

此介面可以設定鍵盤背光模式。



1. LED 模式：可點選調色盤中的顏色來變換鍵盤背光
2. 鍵盤睡眠時間：可設定鍵盤背光關閉時間
3. 亮度：可設定鍵盤背光亮度

3

Flexikey®

Flexikey® 應用程式是一個快捷鍵配置應用程式，允許您分配單鍵來啟動多個組合鍵，或啟動應用程式，建立巨集鍵及停用按鍵，此應用程式也可用於配置滑鼠按鍵來建立遊戲的熱鍵。



Flexikey® 軟體概觀

1. 檔案
2. 鍵盤巨集功能
3. 統計設定功能
4. 滑鼠巨集功能
5. 停用 / 啟用

鍵盤巨集

除反黑鍵外，您可以在此頁面設定巨集於任意鍵上。



1. 命名：為巨集檔案命名
2. 巨集鍵作動形式
3. 錄製巨集
4. 開啟延遲時間
5. 還原

設定步驟：

- a. 選擇任一按鍵為觸發鍵
- b. 選擇作動形式
- c. 如要設定巨集鍵，請選擇“快速鍵”，並按下“3”開始記錄巨集，再按一次即可停止錄製。

統計



1. 開始記錄

選擇開始紀錄來記錄按鍵使用率顏色將代表按鍵的頻率，紫色為最常使用鍵，到較淺的綠色為最不常使用鍵。

2. 快速停用

介面左側的彩條顯示顏色代表點擊鍵的數量，在快速關閉中點擊對應您要關閉鍵的顏色，所有關閉的鍵都會改變為灰色。

滑鼠巨集

您可以在此頁面設定巨集於任意滑鼠鍵上。



1. 命名：為巨集檔案命名
2. 巨集鍵作動形式
3. 錄製巨集
4. 開啟延遲時間
5. 還原

設定步驟：

- a. 選擇任一按鍵為觸發鍵
- b. 選擇作動形式
- c. 如要設定巨集鍵，請選擇“快速鍵”，並按下“3”開始記錄巨集，再按一次即可停止錄製。

風扇轉速控制

您可以在此頁面設定風扇轉速，可選擇自動、最大化以及自訂。



GIGABYTE Dizüstü Bilgisayarı İlk Kez Kullanma

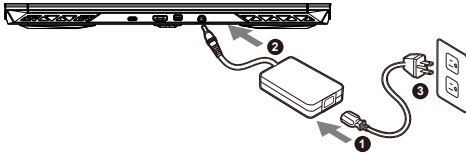

- 1 Güç kablosunu AC adaptörüne bağlayın.
- 2 Adaptörü dizüstü bilgisayardaki Güç (DC) Giriş Bağlantı Noktasına bağlayın.
- 3 Güç kablosunu elektrik prizine bağlayın.

Gücü Açma

Dizüstü bilgisayarını ilk kez açtıktan sonra, işletim sistemi yapılandırılana kadar kapatmayın. Windows® Kurulumu tamamlanana kadar ses düzeyinin çalışmayacağını lütfen unutmayın.

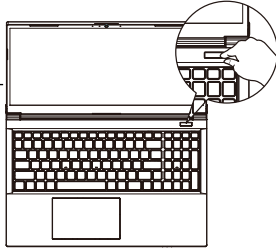

ÖNEMLİ

- İlk kez açmadan önce dizüstü bilgisayarınızın topraklanmış bir güç adaptörüne bağlı olduğundan emin olun.
- Dizüstü bilgisayarınızı güç adaptörü modunda kullanırken, priz çıkışı üniteye yakın ve kolayca erişilebilir olmalıdır.
- Dizüstü Bilgisayarınızdaki giriş/çıkış işaretini bulun ve güç adaptörünüzdeki giriş/çıkış derecelendirme bilgileriyle eşleştirdiğinden emin olun. Bazı Dizüstü Bilgisayar modellerinde, mevcut SKU'ya göre birden fazla derecelendirme çıkış akımı olabilir.
- Güç adaptörü bilgileri:
 - Giriş gerilimi : 100-240 Vac
 - Giriş frekansı : 50-60 Hz
 - Değerlendirme çıkış voltajı : 20V, 7.5A

* Ürün özellikleri ve ürün görünümü ülkeden ülkeye farklılık gösterebilir. Ülkенizde bulunan ürünlerin teknik özellikleri ve görünümü için yerel bayilerinize danışmanızı tavsiye ederiz.

* Yayın anında en doğru ve kapsamlı bilgileri sunmaya çalışsak da, önceden haber vermeksizin değişiklik yapma hakkımızı saklı tutuyoruz.

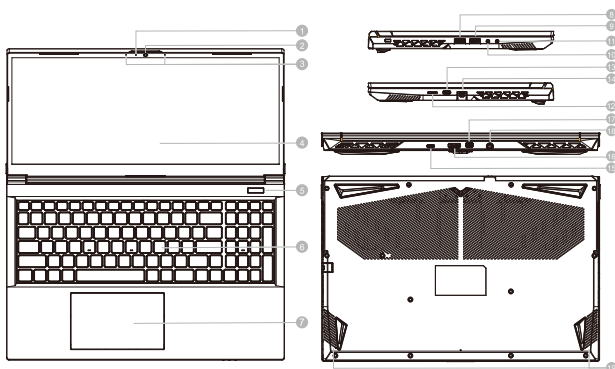

1 Web Kamerası Göstergesi

2 Web kamerası

3 Mikrofon

4 Görüntü Paneli

5 Güç Düğmesi

6 Tuş takımı

7 Dokunmatik yüzey

8 USB 3.2 Bağlantı Noktası (USB tip A)

9 USB 2.0 Bağlantı Noktası (USB tip A)

10 Mikrofon Giriş Jaki

11 Birleşik Ses Jaki

12 MicroSD Kart Okuyucu

13 USB 3.2 Bağlantı Noktası (USB tip-C)

14 Ethernet Bağlantı Noktası

15 USB 3.2 Bağlantı Noktası (USB tip-C)

16 HDMI Bağlantı Noktası **HDMI**

17 Mini Ekran Bağlantı Noktası 1.4

18 Güç Giriş Bağlantı Noktası

19 Hoparlör







ÖNEMLİ

- Yerleşik lityum pili çıkarmayın. Herhangi bir servis ihtiyacı için, lütfen yerel GIGABYTE Yetkili Servis Merkezi ile iletişime geçin.
- Dizüstü Bilgisayarı eğimli veya titreşime açık bir yere kurmayın veya Dizüstü Bilgisayarı bu konumda uzun süre kullanmaktan kaçının. Bu, üründe bir arıza veya hasar oluşma riskini artırır.
- Dizüstü PC'yi doğrudan güneş ışığında veya bir aracın içi gibi sıcaklığın 45 °C'yi aştığı yerlerde saklamayın ve kullanmayın. Lityum iyon pilin genişlemesi ve eskimesi tehlikesi vardır.
- Dizüstü PC'yi yatak takımı, yastık veya minder gibi kötü havalandırılan bir yerde kullanmayın ve bilgisayarın aşırı ısınmasına neden olabileceğinden yerden ısıtılmalı oda gibi yerlerde kullanmayın. Dizüstü PC havalandırma delikleri (yanda veya altta) özellikle bu ortamlarda engellenmez. Havalandırma delikleri tıkanırsa tehlikeli olabilir ve Dizüstü PC'nin aşırı ısınmasına neden olabilir.

Kısayol tuşları

Bilgisayar, ekran parlaklığı ve ses çıkışı gibi bilgisayarın birçok denetimine erişmek için kısayol tuşlarını veya tuş kombinasyonlarını kullanır. Kısayol tuşlarını etkinleştirmek için, kısayol kombinasyonundaki diğer tuşa basmadan önce <Fn> tuşuna basın.

Kısayol tuşu	Açıklama
Fn +~	Oynat/Duraklat (Ses/Video Programlarında)
Fn + F1	Dokunmatik Yüzey Açma/Kapatma
Fn + F2	LCD Arka Işığını KAPATIN (Açmak için bir tuşa basın veya Dokunmatik yüzeyi kullanın)
Fn + F3	Sessiz Açma/Kapatma
Fn + F5/F6	Hacim Azaltma/Artırma
Fn + F7	Ekran Açma/Kapatma
Fn + F8/F9	Parlaklığı Azalt/Artır
Fn + F10	PC Kamera Gücü açma ve kapatma
Fn + F11	Uçak Modu Açma/Kapatma
Fn + F12	Uyku Modu Açma/Kapatma
NumLK	Sayı Kilidi Açma/Kapatma
Fn+ ScrLK	Kayıdırma Kilidi Açma/Kapatma
Caps Lock	Büyük Harf Kilidi Açma/Kapatma
Fn+ Esc	Kontrol Merkezi Açma/Kapatma
Fn+ !	Fan Otomatik Kontrol/Tam Güç
Fn + Backspace	Flexikey®'i Devre Dışı Bırak/Etkinleştir
Fn + 	Güç Modları Geçişi
Fn + 	LED Klavye Uygulamasını Başlatın
Fn + 	Klavye LED'ini Aç/Kapat
Fn + 	Klavye LED Aydınlatması Azaltma
Fn + 	Klavye LED Aydınlatma Artışı

Akıllı USB Yedekleme Kılavuzu

⚠ UYARI

- Cihazın zarar görmesi durumunda bu uygulama üzerinden orijinal kurtarma görüntüsünü yedekleyebilirsiniz.
- Orijinal kurtarma görüntüsünü USB diskinde yedekleyebilir ve herhangi bir depolama sistemi değişikliği durumunda USB kurtarma diski ile sistemi geri yükleyebilirsiniz.
- Sistemi USB kurtarma diski aracılığıyla geri yüklemeye başlamadan önce, lütfen verilerinizin yedeğini aldığınızdan emin olun.
- USB kurtarma diski aracılığıyla yedekleme yaparken lütfen sistemi KAPATMAYIN veya fişini çekmeyin.

1



- Orijinal görüntüyü oluşturmak için lütfen en az 32GB kapasiteli bir USB Flash Sürücü takın (verileri önce USB'ye yedekleyin. USB kurtarma diskinin oluşturulması sırasında tüm veriler silinecektir)

2



- Sürücü diskini optik sürücünüze takın ve "Smart USB Backup" kurulumunu çalıştırın (ODD olmayan model için, lütfen USB ODD aygıtını kullanın veya <http://www.gigabyte.com> adresinden indirin)

3



- Kurulumu tamamladıktan sonra "Smart USB Backup"yi çalıştırın.

4

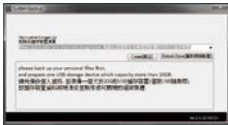

- Açılır listeden USB diskinizi seçin ve USB kurtarma diskinin oluşturulmaya başlayın.

5

- Kurtarma diski oluşturma işlemi tamamlandığında pencere açılır.
- Sistemi geri yüklemeniz gerektiğinde sistemi başlatırken lütfen F12'ye basın. "Kurtarma USB diskinde önyükle"yi seçin; sistem geri yüklenecektir.
- Geri yükleme için gereken süre yaklaşık 30 dakikadır (gereken süre USB disk modeline göre değişebilir).

Kurtarma Rehberi

Sistem Kurtarma (Dizüstü bilgisayarınızın işletim sistemini geri yükler)

Dizüstü bilgisayar işletim sisteminde bir şeyler ters gittiğinde, dizüstü bilgisayarın deposunda, sistemi fabrika varsayılan ayarlarına geri yüklemek için kullanılabilen ve işletim sisteminin tam bir yedek imajını içeren gizli bir bölüm bulunur.

Not



- Depolama konumu değiştirildiyse veya bölüm silindiye, kurtarma seçeneği artık kullanılamayacak ve bir kurtarma hizmetine ihtiyaç duyulacaktır.
- Kurtarma işlevi yalnızca işletim sistemi önceden yüklenmiş cihazlarda kullanılabilir. EFI SHELL kullanan cihazlarda kurtarma işlevi yoktur.

Sistem Kurtarmayı Başlat

Sistem kurtarma özelliği, dizüstü bilgisayar fabrikadan gönderilmeden önce bilgisayara önceden yüklenmiştir. Seçenek menüsü, işletim sistemini fabrika varsayılan ayarlarına geri yüklemek için Windows kurtarma aracını başlatmanıza olanak tanır.

Aşağıdaki kısa giriş size kurtarma aracını nasıl başlatacağınızı ve sisteminizi nasıl geri yükleyeceğinizi gösterecektir.



Her şey hazır

Bilgisayarınızın fişe takılı olduğundan emin olun. Bu birkaç dakika sürer.

Kurtarma Kılavuzu

1 Dizüstü bilgisayarı kapatın ve yeniden başlatın.

2



Dizüstü bilgisayarı açma işlemi sırasında, aracı başlatmak için F9 tuşunu basılı tutun.

3



Kurtarma ayarlarına girmek için "Sorun Giderme"yi seçin.

(Ayrıca, kurtarma sisteminden çıkmak ve dosyalar veya veri yedeklemesi için sistem'a devam etmek için "Devam"ı seçebilirsiniz.)



Sistem kurtarma için iki seçenek vardır

- Bu bilgisayarı sıfırlayın
Dosyalarınızı tutmayı veya kaldırmayı seçebilir ve ardından dosyalarınızı kaybetmeden Windows'u yeniden yükleyebilirsiniz.
 - Akıllı Kurtarma
PC ayarlarınız fabrika varsayılan ayarlarına geri yüklenecektir.
- Dikkat: Tüm kişisel veriler ve dosyalar kaybolacaktır.

4



Akıllı Kurtarma



Kurtarma etkinleştirilecek ve pencerede seçenek düğmelerini göreceksiniz. Başlamak için "Evet" e tıklayın.



Dikkat

- "Kurtarma" seçildikten sonra, kişisel verileriniz ve dosyalarınız dizüstü bilgisayar geri yüklemeye başladıktan sonra silinecek ve işletim sistemi fabrika varsayılan ayarlarına sıfırlanacaktır.
- Kurtarma işlemi çalışırken pencerede bir ilerleme göstergesi çubuğu görünecektir. Lütfen AC adaptörünün takılı olduğundan emin olun ve dizüstü bilgisayarı kapatmayın.



Sistem kurtarma işlemi tamamlandıktan sonra, pencerede seçenek düğmesini göreceksiniz, lütfen "Kapat" a tıklayın.

5



Gelişmiş seçenekler



Sistem Geri Yükleme

Windows'u geri yüklemek için bilgisayarınızda kayıtlı bir geri yükleme noktası kullanın.



Sistem görüntüsü kurtarma

Windows'u belirli bir sistem görüntü dosyası kullanarak kurtarın.



Başlangıç onarımı

Windows'un yüklenmesini engelleyen sorunları düzeltin.



Komut istemi

Gelişmiş sorun giderme için Komut İstemi'ni kullanın.



UEFI Firmware Ayarları

PC'nizin UEFI ürün yazılımındaki ayarları değiştirin.



Başlangıç Ayarları

Windows Başlangıç davranışını değiştirin.

Ek

■ **Garanti hizmeti :**

Garanti ve servis ve ilgili bilgiler lütfen aşağıdaki bağlantıdan garanti kartına veya GIGABYTE servis web sitesine bakın:

<https://www.gigabyte.com/Support/Laptop>

■ **SSS:**

SSS (Sık Sorulan Sorular) lütfen aşağıdaki bağlantıya bakın:

<https://www.gigabyte.com/Support/Faq>

Перше користування ноутбуком GIGABYTE

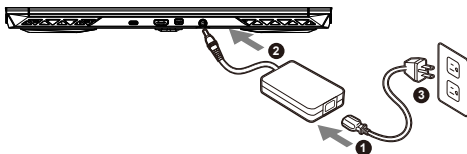

- 1 Підключіть шнур живлення до адаптера змінного струму.
- 2 Підключіть адаптер до вхідного порту живлення (постійного струму) на ноутбуці.
- 3 Підключіть шнур живлення до розетки живлення.

Увімкнення живлення

Після першого увімкнення ноутбуку не вмикайте його, доки не буде виконано конфігурацію операційної системи. Зверніть увагу: гучність для аудіо не працюватиме, доки не буде виконано налаштування Windows®.

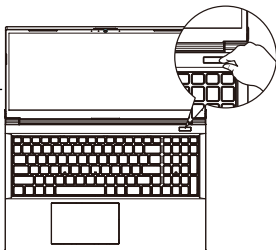

ВАЖЛИВО

- Переконайтеся, що перед першим увімкненням ноутбук підключено до заземленого адаптера живлення.
- Коли ви користуєтесь ноутбуком у режимі живлення від адаптера, розетка електромережі мусить бути поруч і легко доступною.
- Знайдіть позначку входу/виходу на ноутбуку і переконайтеся, що вказані значення збігаються зі значеннями на адаптері живлення. Деякі моделі ноутбуків можуть мати багато варіантів номінальних значень виходу струму, залежно від доступного SKU.
- Інформація про адаптер живлення:
 - Вхідна напруга: 100-240 В змінного струму
 - Частота входу: 50-60 Гц
 - Номінальна вихідна напруга: 20V, 7.5A

* Робочі характеристики виробу та вигляд виробу можуть бути різними в різних країнах. Радимо дізнатися в місцевих розповсюджувачів про технічні характеристики та вигляд виробів, доступних у вашій країні.

* Ми прагнемо надавати найточнішу та найбільш детальну інформацію на момент публікації, проте застерігаємо за собою право вносити зміни без попередження.

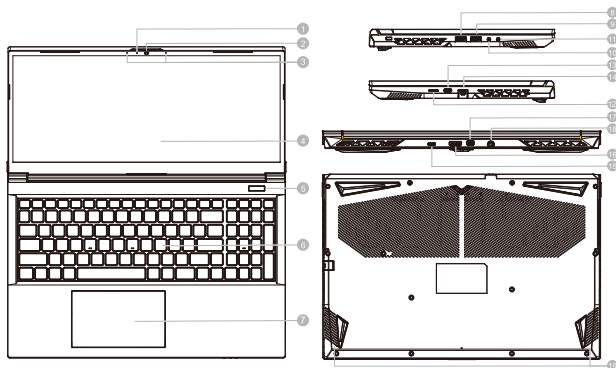

1 Індикатор веб-камери

2 Веб-камера

3 Мікрофон

4 Панель дисплея

5 Кнопка живлення

6 Клавіатура

7 Сенсорна панель

8 Порт USB 3.2 (USB type-A)

9 Порт USB 2.0 (USB type-A)

10 Контакт входу мікрофону

11 Гніздо аудіо комбо

12 Пристрій для читання карт MicroSD

13 Порт USB 3.2 (USB type-C)

14 Порт Ethernet (LAN)

15 Порт USB 3.2 (USB type-C)

16 Порт HDMI **HDMI**

17 Порт Mini Display 1.4

18 Вхідний порт живлення (постійного струму)

19 Динамік







ВАЖЛИВО

- Не виймайте вбудований літійовий акумулятор. Щодо будь-якого ремонту звертайтеся до місцевого авторизованого сервісного центру GIGABYTE.
- Не встановлюйте ноутбук на похилій поверхні чи в місці, що може вібрувати, та не використовуйте ноутбук у таких місцях протягом тривалого часу. Це збільшує ризик несправності та пошкодження виробу.
- Не зберігайте та не використовуйте ноутбук під прямим сонячним промінням і в місцях, де температура піднімається вище 112°F (45°C), зокрема в салоні автомобіля. Це загрожує розширенню та спрацюванню літій-іонного акумулятора.
- Не використовуйте ноутбук у погано провітрюваних місцях, зокрема на постільній білизні, подушці тощо, і в кімнатах із теплою підлогою, оскільки це може спричинити перегрівання комп'ютера. У таких середовищах звертайте особливу увагу, чи не заблоковано вентиляційні отвори на ноутбуку (збоку та внизу). Якщо вентиляційні отвори заблоковано, це може бути небезпечним і спричинити перегрівання комп'ютера.

Гарячі клавіші

Комп'ютер використовує гарячі клавіші або комбі нації клавіш для входу до більшості елементів в керування комп'ютера, наприклад регулювання яскравості екрана та гучності. Щоб активувати гарячі клавіші, натисніть і утримуйте клавішу <Fn>, перш ніж натиснути інші клавіші в комбі нації клавіш.

Гаряча клавіша	Опис
Fn + ~	Відтворення/Пауза (в аудіо/відеопрограмах)
Fn + F1	Перемикання сенсорної панелі
Fn + F2	ВИМИКАЄ підсвічування РК-дисплею (для увімкнення натисніть клавішу або застосуйте Сенсорну панель)
Fn + F3	Перемикання «Без звуку»
Fn + F5/F6	Зменшення/збільшення гучності
Fn + F7	Перемикання дисплея
Fn + F8/F9	Зменшення/Збільшення яскравості
Fn + F10	Увімкнення та вимкнення живлення камери ПК
Fn + F11	Перемикання режиму «Літак»
Fn + F12	Перемикання режим сну
NumLK	Перемикання Number Lock
Fn+ ScrLK	Перемикання Scroll Lock
Caps Lock	Перемикання Caps Lock
Fn+ Esc	Перемикання Центру керування
Fn+ !	Автоматичне керування / повна потужність вентилятора
Fn + Backspace	Вимкнути/Увімкнути Flexikey®
Fn + 	Перемикач режимів живлення
Fn + 	Запустіть програму для світлодіодної клавіатури
Fn + 	Увімкніть/вимкніть індикатор клавіатури
Fn + 	Зменшення світлодіодного підсвічування клавіатури
Fn + 	Збільшення світлодіодного підсвічування клавіатури

Посібник із інтелектуального резервного копіювання USB

⚠ УВАГА

- З цього додатку можна зробити оригінальний образ резервної копії для відновлення в разі пошкодження пристрою.
- Можна зробити оригінальний образ для відновлення на диск USB та відновити систему за допомогою диску USB у разі будь-яких заміन у системі пам'яті.
- Перш ніж відновлювати систему через диск USB, переконайтеся, що ви зробили резервну копію даних.
- НЕ ВИМИКАЙТЕ систему, виконуючи резервне копіювання з диску USB.

1



- Підключіть флеш-пам'ять USB, що має обсяг щонайменше 32 ГБ, для створення оригінального образу (спочатку зробіть резервну копію даних на USB. Під час створення диску USB резервної копії буде видалено всі дані)

2



- Вставте диск драйверів до оптичного дисководу і запустіть інсталяцію Smart USB Backup (Резервне копіювання системи). Для моделей без оптичного дисководу застосуйте оптичний дисковод з підключенням по USB або завантажте з <http://www.gigabyte.com>

3



- Запустіть Smart USB Backup (Резервне копіювання системи) після завершення інсталяції.

4

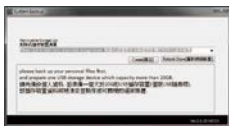

- З випадного списку виберіть диск USB і почніть створювати диск USB резервної копії.

5

- Коли буде створено диск резервної копії, з'явиться вікно.
- Коли знадобиться відновити систему, натисніть F12 під час запуску системи. Виберіть boot from recovery USB disk (первинне завантаження з диску USB резервної копії) - і систему буде відновлено.
- Відновлення триватиме приблизно 30 хвилин (час може різнитися залежно від моделі диску boot from recovery USB).

Посібник з відновлення

Відновлення системи

У разі, якщо щось трапляється в операційній системі ноутбука, у пам'яті ноутбука є прихований диск із повним образом операційної системи, який можна використати для відновлення системи на фабричні налаштування за замовчуванням.



Примітка

- Якщо пам'ять перемкнули або видалили диск, опція відновлення не буде доступною і знадобиться звернутися за послугою відновлення.
- Функція відновлення доступна лише на пристроях із попередньо встановленою операційною системою. Пристрої з EFI SHELL не мають функції відновлення.

Запустити відновлення системи

Функцію відновлення системи встановлюють до транспортування ноутбука з заводу. Меню опцій надає можливість запустити інструмент відновлення Windows для перевстановлення операційної системи на фабричні налаштування за замовчуванням.

Нижче коротке введення покаже, як запустити інструмент відновлення і відновити систему.



Усе готово

Переконайтеся, що ПК підключено до мережі живлення. Це триватиме кілька хвилин.

Посібник з відновлення

1 Вимкніть і перезавантажте ноутбук.

2



У процесі увімкнення ноутбука натисніть і утримуйте клавішу F9, щоб запустити інструмент.

3



Виберіть «Troubleshoot» (Виправлення неполадок), щоб увійти до налаштувань відновлення.

(Також можна вибрати «Continue» (Продовжити), щоб вийти з системи відновлення і перейти у Система для резервного копіювання файлів або даних.)



Є дві опції відновлення системи

- Скинути налаштування цього ПК
Можна вибрати зберегти чи видалити файли, а потім перевстановити Windows, не втрачаючи файли.
- Smart-відновлення
Параметри ПК буде відновлено до заводських налаштувань за замовчуванням.

Увага: Усі особисті дані та файли буде втрачено.

4



Смарт-відновлення



Буде активовано відновлення, і ви побачите кнопки опцій у вікні. Клацніть «Yes» (Так), щоб почати



Увага

- Коли вибрано «Recovery» (Відновлення), ваші особисті дані та файли буде видалено після того, як ноутбук почне відновлення, і операційна система повернеться на заводські налаштування за замовчуванням.
- У вікні з'явиться панель індикатора перебігу виконання, коли триватиме процес відновлення. Переконайтеся, що адаптер живлення змінного струму увімкнено, і не вимикайте ноутбук.



Коли виконано відновлення системи, у вікні ви побачите кнопку опції. Натисніть «Shutdown» (Вимкнути систему).

5



Високотехнологічні опції



Відновлення системи

Для відновлення Windows застосуйте точку відновлення, записану на ПК.



Відновлення образу системи

Відновіть Windows за допомогою певного файлу образу системи.



Відновлення під час запуску

Виправляйте проблеми, які не дають Windows завантажуватися.



Командний рядок

Користуйтеся Командним рядком для високотехнологічного усунення несправностей.



Налаштування мікропрограми UEFI

Змініть налаштування мікропрограми ПК UEFI.



Налаштування запуску

Змініть поведінку Windows при запуску.

Додаток

■ Гарантія та обслуговування:

Інформацію про гарантію та обслуговування подано в гарантійному талоні або на веб-сайті послуги GIGABYTE за наступним посиланням:

<https://www.gigabyte.com/Support/Laptop>

■ ЧаПи:

ЧаПи (часті питання) подано за посиланням:

<https://www.gigabyte.com/Support/Faq>