



Scan to watch
the installation video.



Teams



Zoom

MeetingBar A40

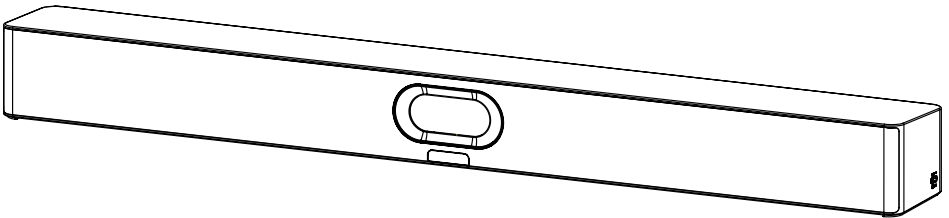

Quick Start Guide V1.1

Table of Contents

English.....	1
Deutsch.....	12
Français.....	23
Español.....	34

Scan for more documents.



Help Center (Teams)



Help Center (Zoom)

1 Package Contents



MeetingBar A40

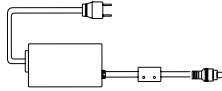

(3.5 m, 11.48 ft)
Power Adapter
(48V/2A)

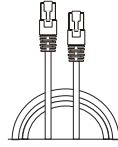

(3 m, 9.84 ft)
CAT5e UTP
(RJ45 - RJ45) Cable



× 2
(1.8 m, 5.91 ft)
HDMI 2.0 Cable

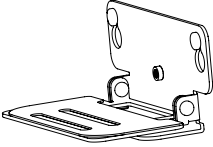

Mounting Bracket



× 2

φ 6*30 mm, white,
Polyamide



× 2

T4*30 mm, FAHOZN3+



× 2

1/4 inch*12 mm



× 1

1/4 inch*13 mm

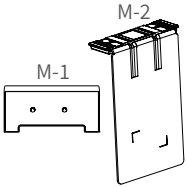

TV-Clip Mount



× 2

1/4 inch*8 mm



× 2

Velcro
(One is on the M-2)



× 2

(Φ 38*T1.2 mm)
Silicone Pad

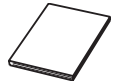

Quick Start Guide

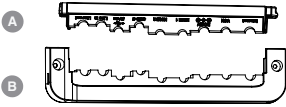

Cable Cover



× 2

M2*4 mm, CMH0ZN3+



× 5

(20 * 200 mm)
Cable Ties

Optional Packages

A

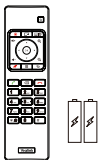

VCR11 and
AAA Battery × 2

B

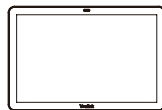

CTP25 Package

C

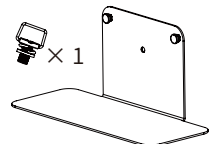

Table-top Stand

NOTE

We recommend that you use the accessories provided or approved by Yealink. The use of unapproved third-party accessories may result in reduced performance.

2 Basic Connection

- Display requirement: A resolution of 1080p or higher, and a port that supports HDMI 1.4 or higher.
- If you only need to use one display, please connect to HDMI 1 port.

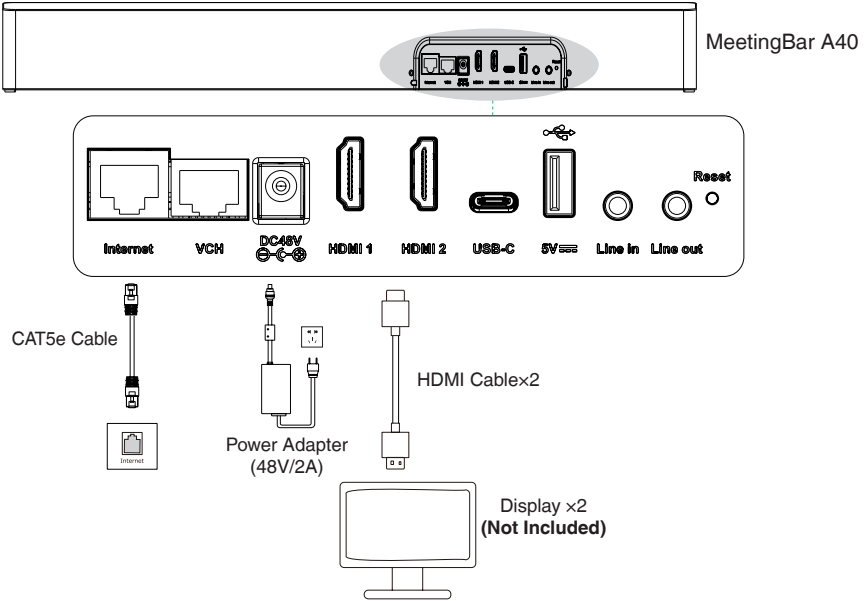

3 Connect CTP25 with A40 (Optional)

Option 1: Direct Connection with an Ethernet Cable

- Use a network cable to connect the CTP25 to the A40.
- This deployment method supports content sharing and BYOD. Refer to the [Content Sharing](#) and [BYOD](#) section.

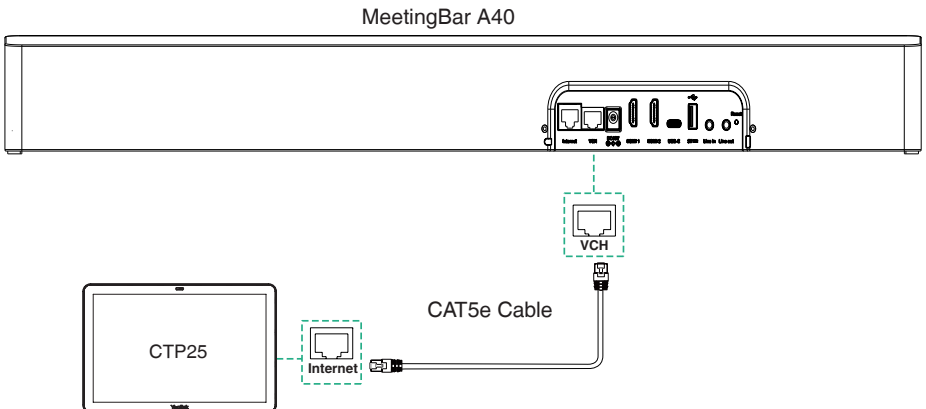

Option 2: Connection on the Same LAN

- A40 and CTP25 need to be on the same LAN.
- This deployment method supports content sharing and BYOD. Refer to the **Content Sharing** and **BYOD** section.

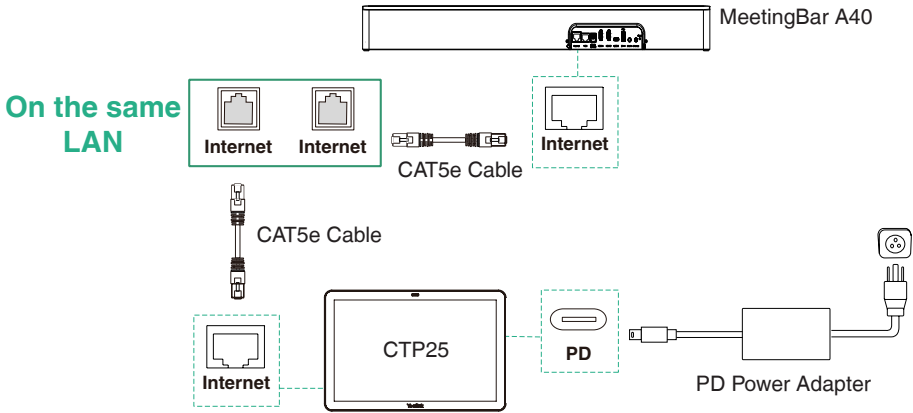

4 Assemble Cable Cover

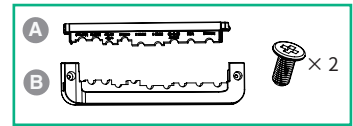

- 1 Find the two slots on the back of A40.



- 2 Fit part A of the cable cover into the slots.

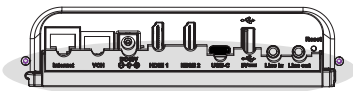

- 3 Assemble part B and fix the screws.

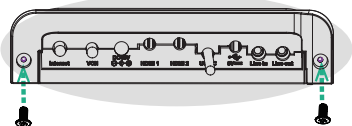

5 Installation

Option 1: Mount on a wall

Step 1: Determine A40 position

The mounting height affects your camera view. The recommended installation height is 110 cm above the ground, and the reserved distance between A40 and TV should be greater than 1 cm.

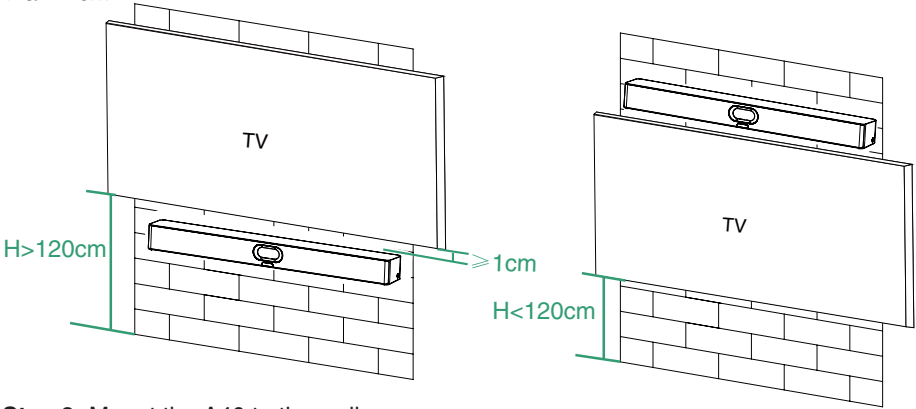

Step 2: Mount the A40 to the wall

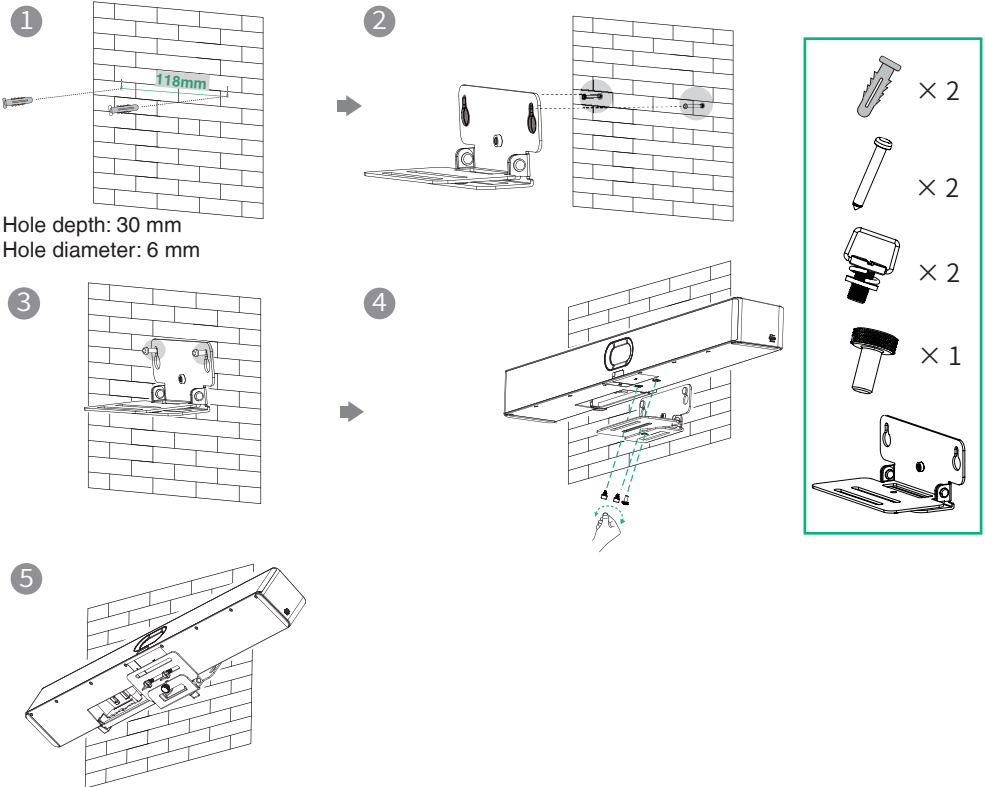

Option 2: Mount above a TV or a display

i * The M-2 bracket can be inserted into the M-1 in two directions. Here, we will focus on one direction for illustration.

Due to device weight, it is advisable to avoid mounting the device on slim TVs to prevent potential falls or damage to the screen.

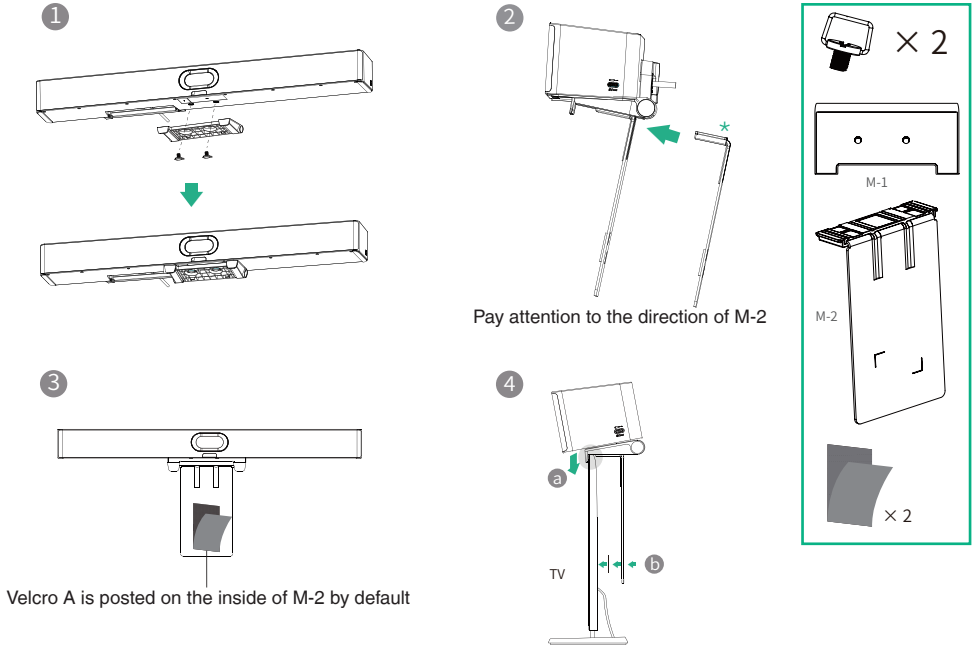

Option 3: Put on a flat surface

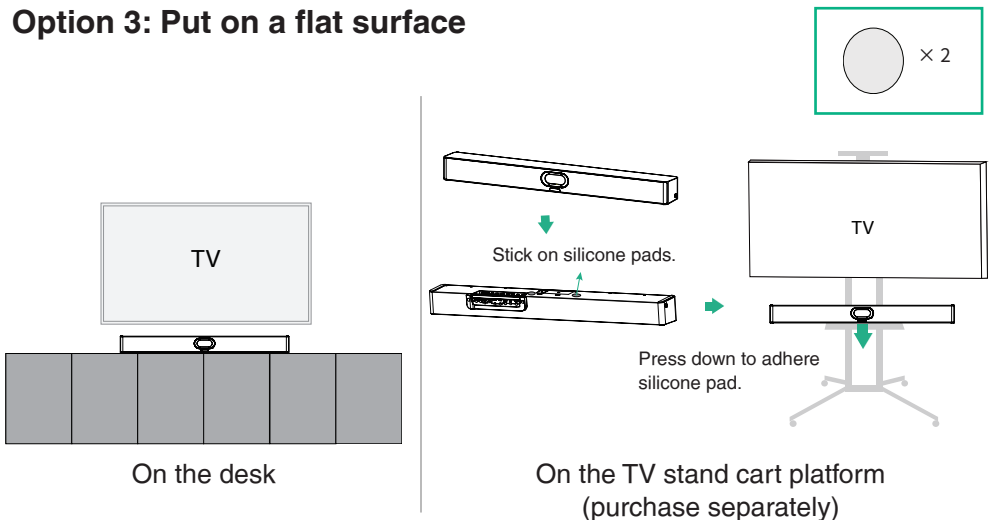

Option 4: Embed in the wall

- i** • The mounting height affects your camera view. The recommended installation height is 110 cm above the ground.
- Keep the front of the A40 flush with the wall surface.
- The recommended on the left, right, and top sides of the A40 is less than 0.5 cm.
- Leave a 5 ± 0.5 cm distance between the back of the A40 and the wall surface for cable connections.

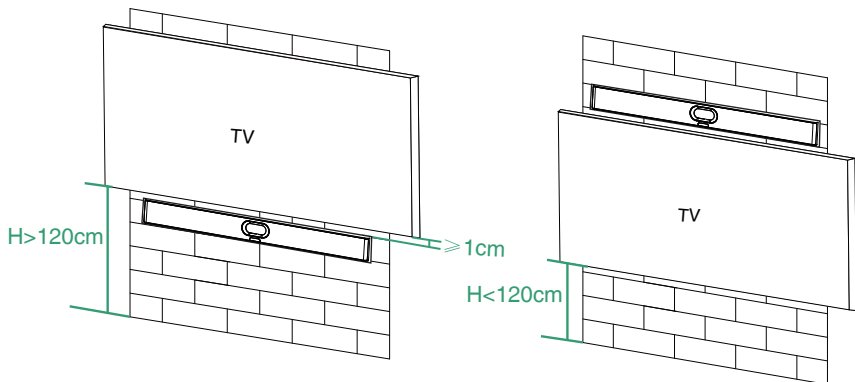

Option 5: Mount on the table-top stand

- i** Refer to the **6 Adjust the Camera Tilt** section for bracket adjustment.

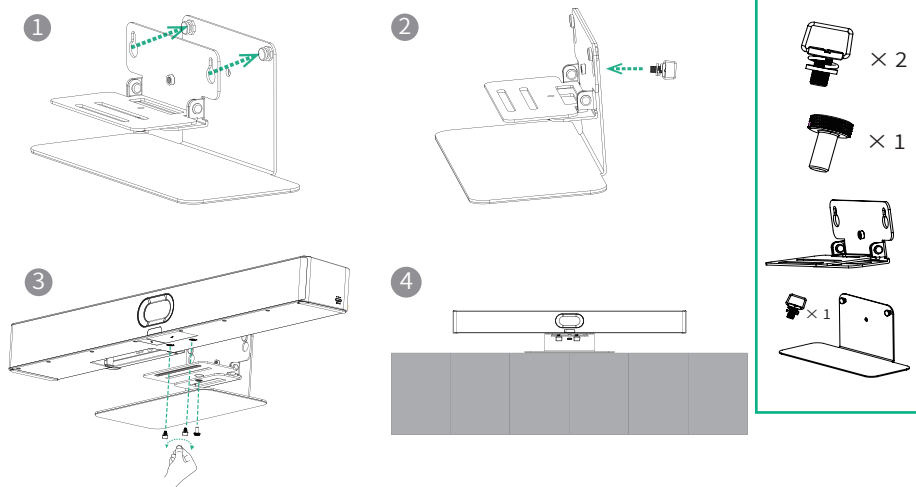

6 Adjust the Camera Tilt

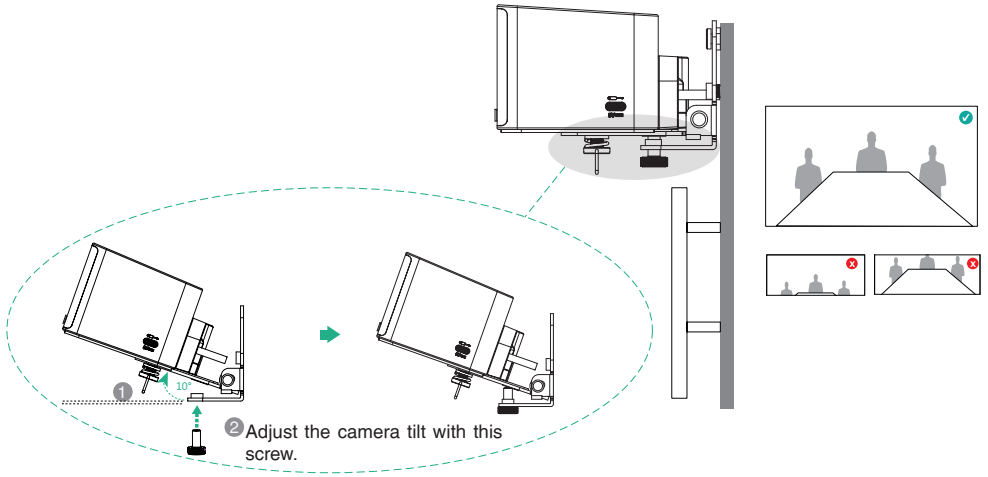

7 VCR11 (Optional)

i You can use the remote control (not applicable to Zoom version) or CTP25 to operate the A40. If a touch display device is connected, you can also operate the A40 directly on the touch screen .

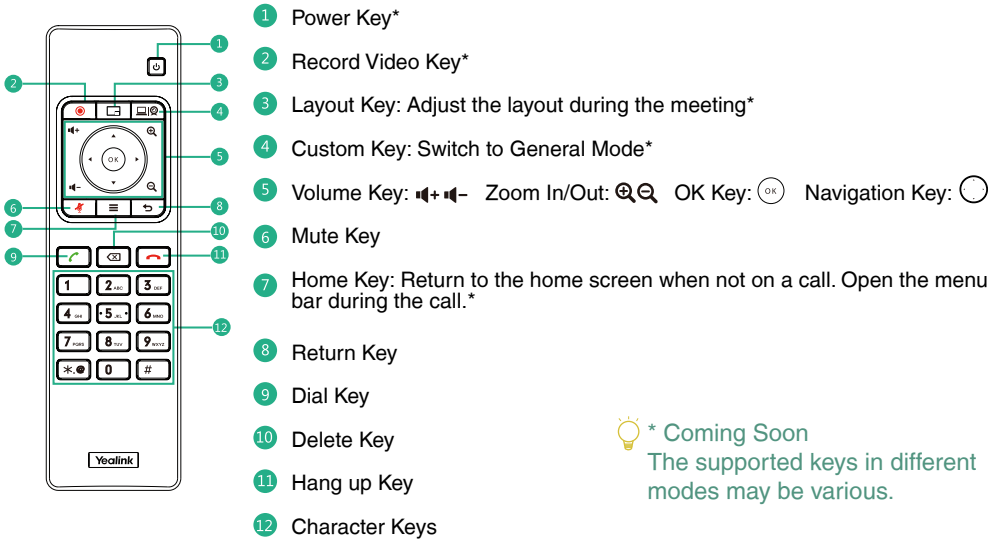

8 Pair with the CTP25 (Optional)

i For a better pairing experience, we recommend starting the A40 first and then the CTP25.

Pair manually

i If you purchased a bundle kit or connected CTP25 to A40 via a network cable, A40 and CTP25 would be paired automatically. You can go to **Initialization** directly.

On the CTP25, enter the IP address and pairing code of the A40 on display.

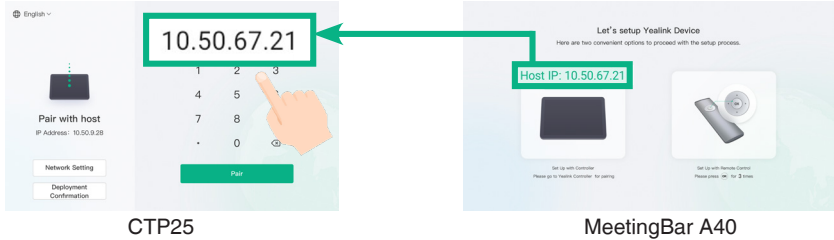

Initialization

1. If the CTP25 is restored to factory settings, you need to change the default password (0000) of the CTP25.
2. Initialize **Language**, **Network**, **Time Zone** and **Auto Update**, and select the desired platform. If you select **General Mode**, refer to the **9 General Mode** section.
3. Change the default password (0000) of the A40.

Account login

i Contact the corresponding service provider to obtain an account.

Teams: The Teams login process is different in different deployment modes of CTP25.

Refer to the **3 Connect CTP25 with A40** section for CTP25 deployment.

- **Direct Connection with an Ethernet Cable:** Sign in to the Teams account on the CTP25.
- **Connection on the Same LAN:**

1. Sign in to the same Teams account on CTP25 and A40.
2. Select the desired endpoint on the CTP25.
3. Enter the pairing code displayed on the endpoint on CTP25 and complete the pairing.

Method 1: Sign in on the website

Find a networked computer and operate it according to the prompts of CTP25 and A40.

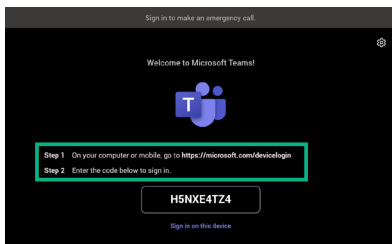

Method 2: Sign in on the device

💡 Use the remote control to operate it if your display does not support touch.

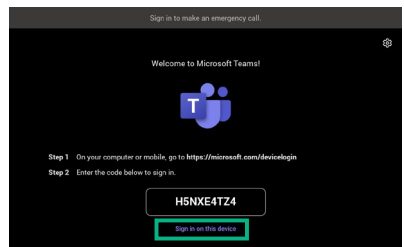

Zoom: Follow the prompts on CTP25 to sign in to the account.

9 General Mode

1. Do one of the following to select **General Mode**:

- When selecting a platform during power-on initialization, select **General Mode**.
- After logging in, you need to reset to factory before switching platforms:

Teams: Go to **More > Settings > Device Settings > System**, enter the admin password (default: 0000), and select **Reset to factory**.

Zoom: Go to **Settings > General > System Settings > System**, enter the admin password (default: 0000), and select **Reset to factory**.

2. Refer to the **10 Content Sharing and BYOD** section to share content or use the BYOD function.

10 Content Sharing and BYOD (Optional)

Content Sharing

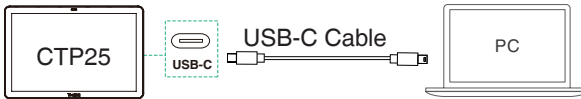

BYOD

- i** If on Teams mode, please refer to steps 1, 2, and 3 in **Manual Update** section to enter the web interface, and enter **System > UC Provider** to enable **BYOD Enable**.

Use the USB-C cable to connect the CTP25 to the PC, and follow the prompts to enter BYOD mode.

11 Update the Firmware

Auto Update

Do one of the following:

- During power-on initialization, turn on **Auto Update**.
- In settings, turn on **Auto Update**:

Teams: Go to **More > Settings > Device Settings > Upgrade**, enter the admin password (default : 0000), and turn on **Auto Update**.

Zoom: Go to **Settings > General > System Settings > System**, enter the admin password (default: 0000), and turn on **Auto Update**.

Manual Update

 Update the firmware of MeetingBar A40 and CTP25 separately.

1. (Teams) Go to **More > Settings > Device Settings > About** to obtain the IP address.
(Zoom) Go to **Settings > General > System Settings > About** to obtain the IP address.
2. Open a web browser and enter the device's IP address in the address bar. For example, <https://10.82.24.11/>, and press **Enter**.
3. Enter the administrator username and the password, and click **Login**. (The default user name is "admin", the password is "0000").
4. Go to **System > Update**.
5. On the right side of **Device Firmware**, click **Select File** to upload the desired firmware.
6. Click **Update**.

Please get the latest firmware at <https://support.yealink.com/>.

Regulatory Notices

Operating Ambient Temperatures

- Operating temperature: -10 to +45°C (+14 to 113°F)
- Relative humidity: 5% to 90%, noncondensing
- Storage temperature: -30 to +70°C (-22 to +158°F)

Warranty

Our product warranty is limited only to the unit itself, when used normally in accordance with the operating instructions and the system environment. We are not liable for damage or loss resulting from the use of this product, or for any claim from a third party. We are not liable for problems with Yealink device arising from the use of this product; we are not liable for financial damages, lost profits, claims from third parties, etc., arising from the use of this product.

Explanation of the symbols

- DC symbol
- is the DC voltage symbol.
- WEEE Warning symbol

 To avoid the potential effects on the environment and human health as a result of the presence of hazardous substances in electrical and electronic equipment, end users of electrical and electronic equipment should understand the meaning of the crossed-out wheeled bin symbol. Do not dispose of WEEE as unsorted municipal waste and have to collect such WEEE separately.

Restriction of Hazardous Substances Directive (RoHS)

This device complies with the requirements of the EU RoHS Directive. Statements of compliance can be obtained by contacting support@yealink.com.

Safety Instructions

Save these instructions. Read these safety instructions before use!

General Requirements

- Before you install and use the device, read the safety instructions carefully and observe the situation during operation.
- During the process of storage, transportation, and operation, please always keep the device dry and clean, avoid collision and crash.
- Please attempt not to dismantle the device by yourself. In case of any discrepancy, please contact the appointed maintenance center for repair.
- Please refer to the relevant laws and statutes while using the device. Legal rights of others should be respected as well.

Environmental Requirements

- Do not cover ventilation openings, this equipment is not intended to be used on soft support.
- The marking information is located at the exterior of the bottom.
- Place the device at a well-ventilated place. Do not expose the device under direct sunlight.
- Keep the device dry and free of dusts.
- Do not place the device on or near any inflammable or fire-vulnerable object, such as rubber-made materials.
- Keep the device away from any heat source or bare fire, such as a candle or an electric heater.

Operating Requirements

- Do not let a child operate the device without guidance.
- Do not let a child play with the device or any accessory in case of accidental swallowing.
- Please use the accessories provided or authorized by the manufacturer only.
- The power supply of the device shall meet the requirements of the input voltage of the device. Please use the provided surge protection power socket only.
- Before plugging or unplugging any cable, make sure that your hands are completely dry.
- Do not spill liquid of any kind on the product or use the equipment near water, for example, near a bathtub, washbowl, kitchen sink, wet basement or near a swimming pool.
- During a thunderstorm, stop using the device and disconnect it from the power supply. Unplug the power plug and the Asymmetric Digital Subscriber Line (ADSL) twisted pair (the radio frequency cable) to avoid lightning strike.
- If the device is left unused for a rather long time, disconnect it from the power supply and unplug the power plug.
- When there is smoke emitted from the device, or some abnormal noise or smell, disconnect the device from the power supply, and unplug the power plug immediately.
- Contact the specified maintenance center for repair.
- Do not insert any object into equipment slots that is not part of the product or auxiliary product.
- Before connecting a cable, connect the grounding cable of the device first. Do not disconnect the grounding cable until you disconnect all other cables.

Cleaning Requirements

- Before cleaning the device, disconnect it from the power supply.
- Use a piece of soft, dry and anti-static cloth to clean the device.
- Keep the power plug clean and dry.

Troubleshooting

The usage environment is out of operating temperature range.

1. Use in the operating temperature range.
- The cable between the unit and the Yealink device is connected incorrectly.

1. Connect the cable correctly.
- Some dust, etc., may be in the port.

1. Clean the port.
- Contact your dealer or authorized service facility for any further questions.

FCC CAUTION

This device complies with part 15 of the FCC Rules. Operation is subject to the following two conditions: (1) This device may not cause harmful interference, and (2) this device must accept any interference received, including interference that may cause undesired operation. Any changes or modifications not expressly approved by the party responsible for compliance could void the user's authority to operate the equipment.

Note: This equipment has been tested and found to comply with the limits for a Class B digital device, pursuant to part 15 of the FCC Rules. These limits are designed to provide reasonable protection against harmful interference in a residential installation. This equipment generates, uses and can radiate radio frequency energy and, if not installed and used in accordance with the instructions, may cause harmful interference to radio communications. However, there is no guarantee that interference will not occur in a particular installation. If this equipment does cause harmful interference to radio or television reception, which can be determined by turning the equipment off and on, the user is encouraged to try to correct the interference by one or more of the following measures:

- Reorient or relocate the receiving antenna.
 - Increase the separation between the equipment and receiver.
 - Connect the equipment into an outlet on a circuit different from that to which the receiver is connected.
 - Consult the dealer or an experienced radio/TV technician for help.
- The equipment complies with FCC radiation exposure limits set forth for an uncontrolled environment. This transmitter must not be co-located or operating in conjunction with any other antenna or transmitter.

ISED WARNING

This device complies with Innovation, Science and Economic Development Canada licence-exempt RSS standard(s). Operation is subject to the following two conditions: (1) this device may not cause interference, and (2) this device must accept any interference, including interference that may cause undesired operation of the device.

Le présent appareil est conforme aux CNR d'Industrie Canada applicables aux appareils radio exempts de licence. L'exploitation est autorisée aux deux conditions suivantes: (1) l'appareil ne doit pas produire de brouillage, et (2) l'utilisateur de l'appareil doit accepter tout brouillage radioélectrique subi, même si le brouillage est susceptible d'en compromettre le fonctionnement.

This Class B digital apparatus complies with Canadian ICES-003. Cet appareil numérique de la classe B est conforme à la norme NMB-003 du Canada.

Nes communications effectuées au moyen de cet appareil ne sont pas nécessairement protégées des indiscrétions.

The equipment complies with FCC radiation exposure limits set forth for an uncontrolled environment. The equipment should be installed and operated with minimum distance 20cm between the radiator and your body.

Déclaration d'exposition aux radiations: Cet équipement est conforme aux limites d'exposition aux rayonnements ISED Canada établies pour un environnement non contrôlé. Cet équipement doit être installé et utilisé avec un minimum de 20cm de distance entre la source de rayonnement et votre corps.

The device for operation in the band 5 150-5 250 MHz is only for indoor use to reduce the potential for harmful interference to co-channel mobile satellite systems.

les dispositifs fonctionnant dans la bande 5 150-5 250 MHz sont réservés uniquement pour une utilisation à l'intérieur afin de réduire les risques de brouillage préjudiciable aux systèmes de satellites mobiles utilisant les mêmes canaux.

This device meets HAC and CS03 Part V.

"This device meets the applicable Innovation, Science and Economic Development

Canada technical specifications. / Ce produit répond à la innovation, des sciences

et de «Développement économique Canada spécifications techniques applicables.»

EU Regulatory Information

Support Frequency Bands and Power:

- Bluetooth 2.4 GHz < 20 dBm;
- WLAN 2.4 GHz < 20 dBm;
- WLAN 5150-5250 MHz < 23 dBm;
- WLAN 5250-5350 MHz < 20 dBm;
- WLAN 5470-5725 MHz < 27 dBm;
- WLAN 5745-5825 MHz < 14 dBm;

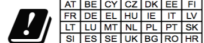

In all EU member states, operation of 5150-5250 MHz is restricted to indoor use only.

Contact Information

YEALINK NETWORK TECHNOLOGY CO., LTD.
No.666 Hu'an Rd, Huli District Xiamen City, Fujian, P.R.C
YEALINK (EUROPE) NETWORK TECHNOLOGY B.V.
Sir Winston ChurchillIn 299 k, 2288DC Rijswijk
YEALINK (USA) NETWORK TECHNOLOGY CO., LTD.
999 Peachtree Street Suite 2300, Fulton, Atlanta, GA, 30309, USA
Made in China

1 Packungsinhalt



MeetingBar A40

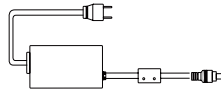

(3,5 m, 11,48 ft)
Netzteil (48V/2A)

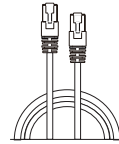

(3 m, 9,84 ft)
CAT5e UTP
(RJ45-RJ45) Kabel



(1,8 m, 5,91 ft)
HDMI 2.0 Kabel

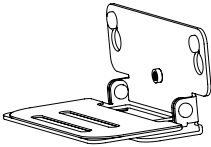

halterung

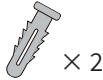

φ 6*30 mm, weiß,
Polyamid



T4*30 mm, FAHOZN3+



1/4 Zoll * 12 mm



1/4 Zoll * 13 mm

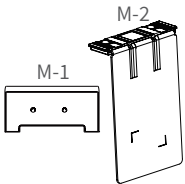

TV-Clip-Halterung



1/4 Zoll * 8 mm



Klettverschluss
(Einer ist auf der M-2)

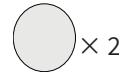

(φ 38*T1.2 mm)
Silikonpad

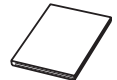

Kurzanleitung



Kabelabdeckung



M2*4 mm, CMH0ZN3+

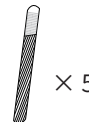

(20 * 200 mm)
Kabelbinder

Optionale Pakete



VCR11 und AAA-
Batterie x 2

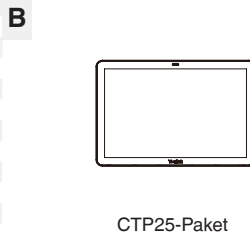

CTP25-Paket

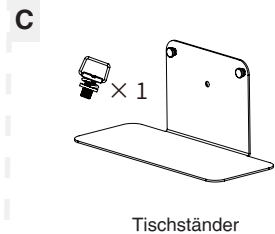

Tischständer

Hinweis

Wir empfehlen, dass Sie das mitgelieferte Zubehör oder Zubehör verwenden, das von Yealink genehmigt wurde. Die Verwendung von nicht zugelassenem Zubehör von Drittanbietern kann zu Leistungseinbußen führen.

2 Grundlegende Verbindung

- Anzeigeanforderung: Eine Auflösung von 1080p oder höher und ein Anschluss, der HDMI 1.4 oder höher unterstützt.
- Wenn Sie nur ein Display verwenden müssen, schließen Sie es an den HDMI 1-Anschluss an.

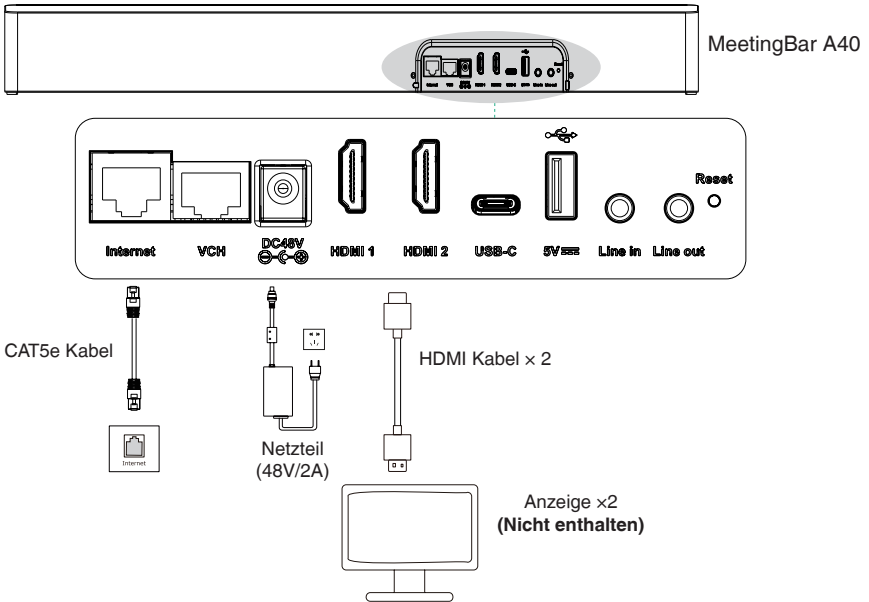

3 Verbinden Sie CTP25 mit A40 (optional)

Option 1: Direkte Verbindung mit einem Ethernet-Kabel

- Verwenden Sie ein Netzwerkkabel, um das CTP25 mit dem A40 zu verbinden.
- Diese Bereitstellungsmethode unterstützt die Inhaltsfreigabe und BYOD. Lesen Sie den Abschnitt zur "**Inhaltsfreigabe**" und "**BYOD**".

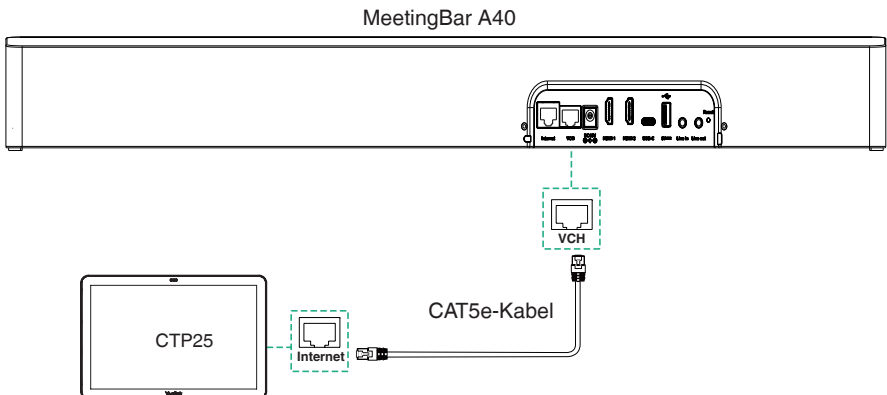

Option 2: Verbindung im selben LAN

- A40 und CTP25 müssen im selben LAN sein.
- Diese Bereitstellungsmethode unterstützt die Inhaltsfreigabe und BYOD. Lesen Sie den Abschnitt zur "**Inhaltsfreigabe**" und "**BYOD**".

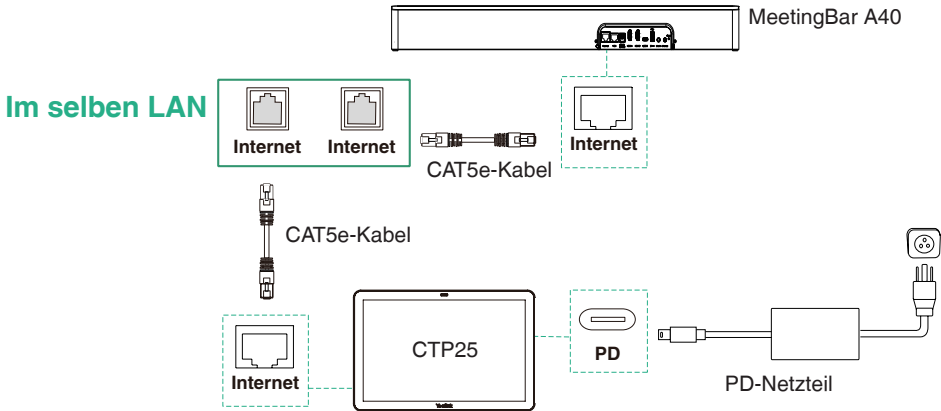

4 Kabelkanalabdeckung zusammenbauen

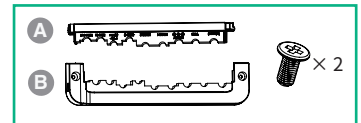

- 1 Finde die beiden Steckplätze auf der Rückseite des A40.



- 2 Passen Sie den Teil A der Kabelabdeckung in die Schlitz ein.



- 3 Bauen Sie Teil B zusammen und befestigen Sie die Schrauben.

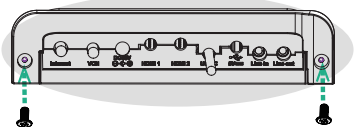

5 Installationen

Option 1: An einer Wand montieren

Schritt 1: Bestimmen Sie die Position von A40

Die Montagehöhe beeinflusst die Kameraperspektive. Die empfohlene Installationshöhe beträgt 110 cm über dem Boden, und der freigehaltene Abstand zwischen A40 und Fernseher sollte größer als 1 cm sein.

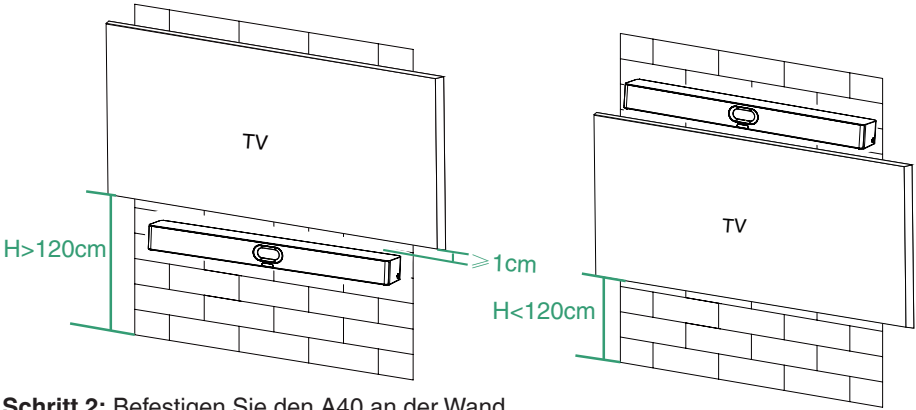

Schritt 2: Befestigen Sie den A40 an der Wand.

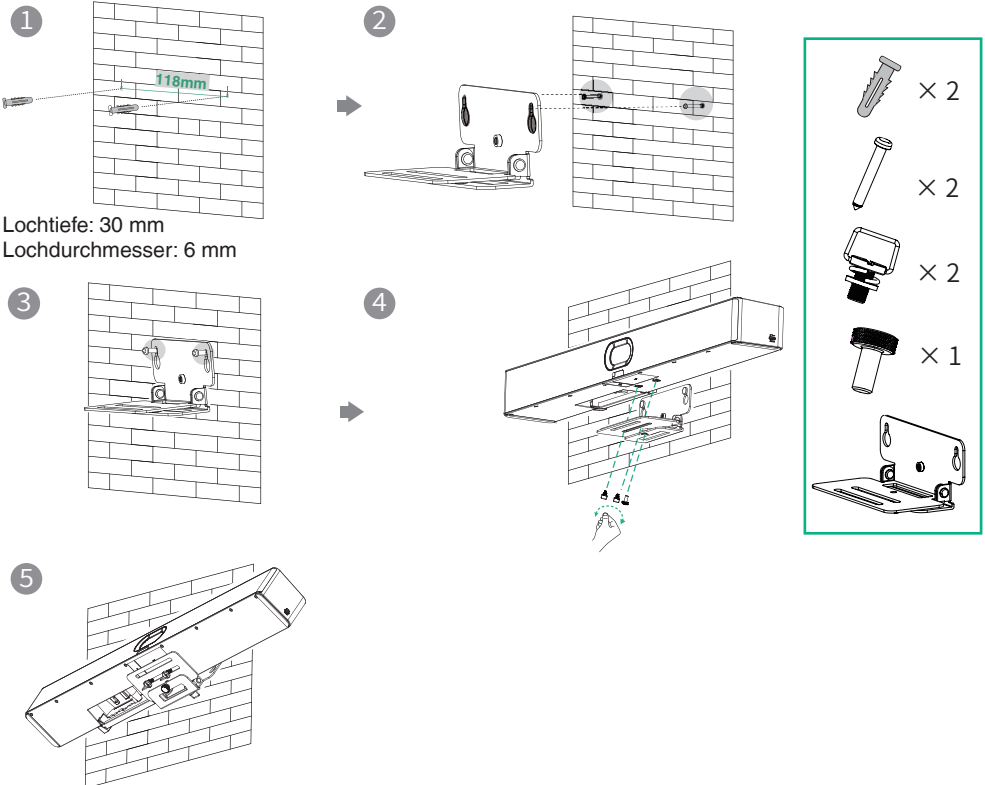

Option 2: Montieren Sie über einem Fernseher oder einem Bildschirm

- i** Die M-2 Halterung kann in die M-1 in zwei Richtungen eingesetzt werden. Hier werden wir uns auf eine Richtung zur Veranschaulichung konzentrieren. Aufgrund des Gewichts des Geräts ist es ratsam, das Gerät nicht an schlanken Fernsehern zu montieren, um mögliche Stürze oder Schäden am Bildschirm zu vermeiden.

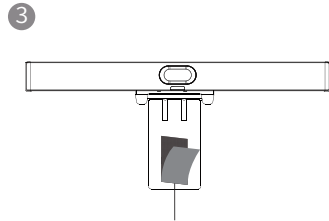
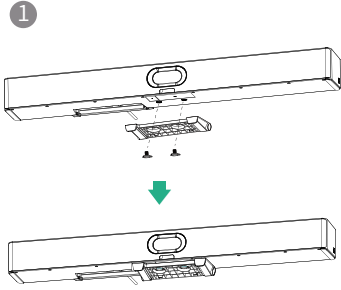

Klettverschluss A ist standardmäßig auf der Innenseite von M-2 angebracht.

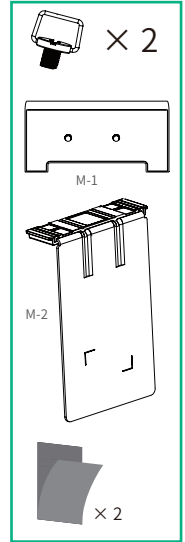
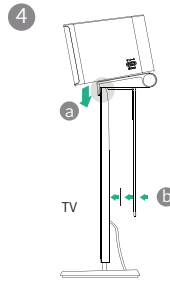
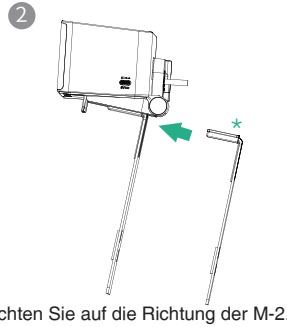

Option 3: Legen Sie es auf eine ebene Fläche

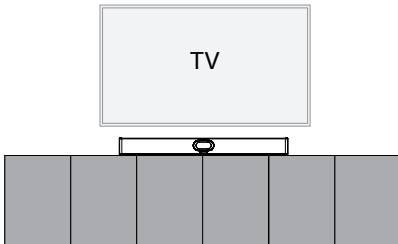

Auf dem Schreibtisch

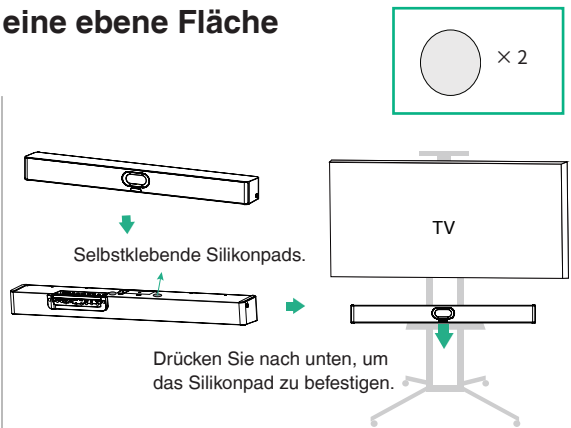

Auf dem TV-Ständerwagen-Plattform
(einzeln kaufen)

Option 4: In die Wand einbetten

- Die Montagehöhe beeinflusst die Kameraperspektive. Die empfohlene Einbauhöhe beträgt 110 cm über dem Boden.
- Halten Sie die Vorderseite des A40 bündig mit der Wandoberfläche.
- Die empfohlene Entfernung an den linken, rechten und oberen Seiten des A40 beträgt weniger als 0,5 cm.
- Lassen Sie einen Abstand von $5\pm 0,5$ cm zwischen der Rückseite des A40 und der Wandfläche für Kabelverbindungen.

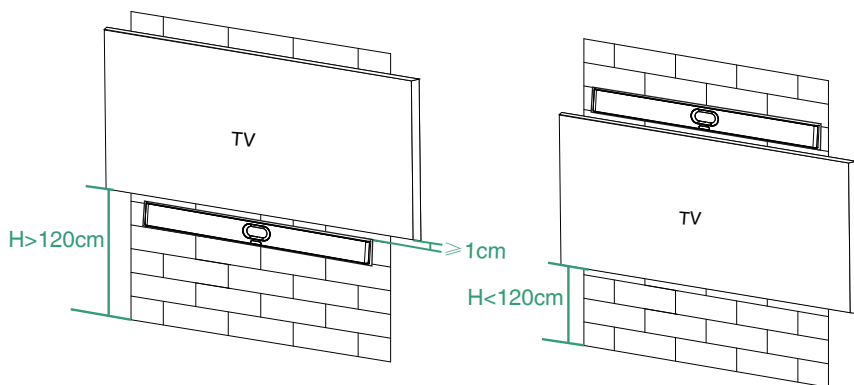

Option 5: Montieren Sie auf dem Tischständer

- Beziehen Sie sich auf den Abschnitt 6 "Kameraneigung anpassen" für die Halterungseinstellung.

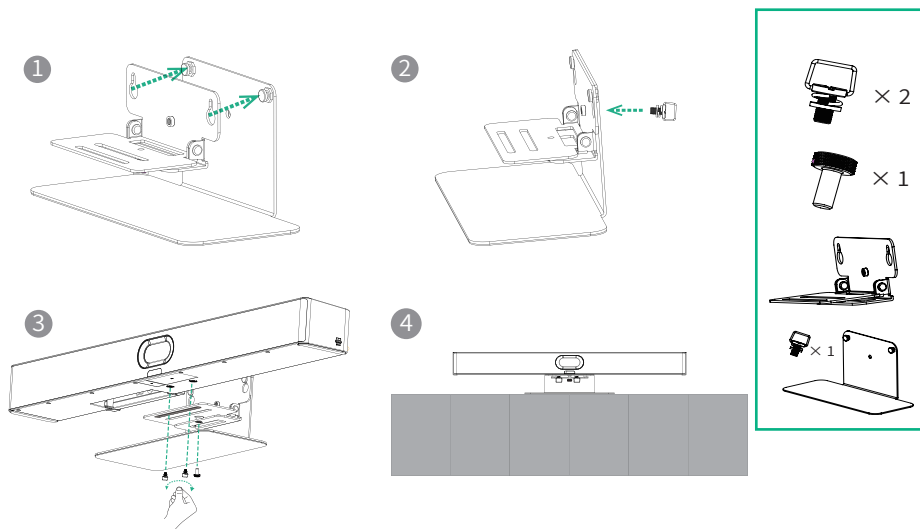

6 Kameraneigung anpassen

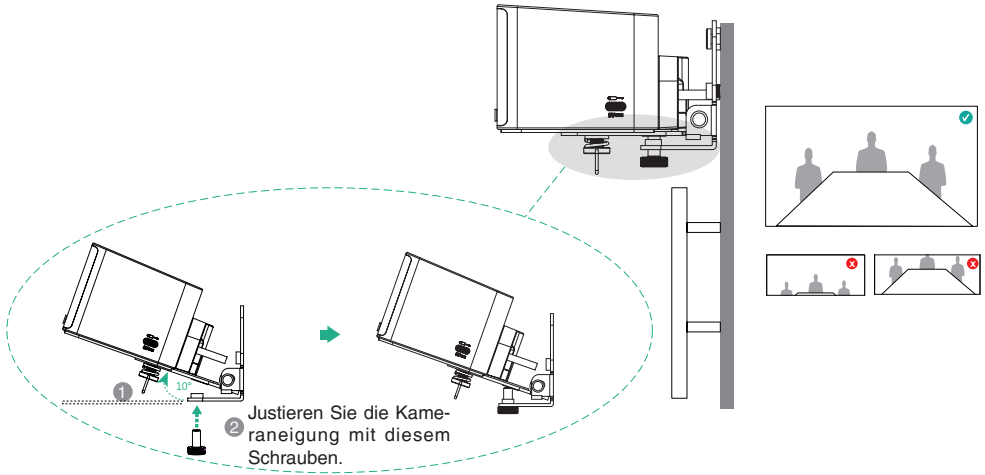

7 VCR11 (Optional)

1 Sie können die Fernbedienung (nicht anwendbar auf die Zoom-Version) oder CTP25 verwenden, um den A40 zu bedienen. Wenn ein Touch-Display-Gerät angeschlossen ist, können Sie den A40 auch direkt über den Touchscreen bedienen.

- 1 Einschalttaste*
- 2 Videoaufzeichnungsschlüssel*
- 3 Layout-Schlüssel: Passen Sie das Layout während des Meetings an*
- 4 Benutzerdefinierter Schlüssel: Wechseln Sie in den allgemeinen Modus*
- 5 Lautstärketaste: Rein/rauszoomen: OK-Schlüssel:
- 6 Stummschalttaste
- 7 Startseite-Taste: Zurück zum Startbildschirm, wenn kein Anruf getätigt wird. Öffnen Sie die Menüleiste während des Anrufs.*
- 8 Eingabetaste
- 9 Wähltaste
- 10 Löschtaste
- 11 Aufhängehaken
- 12 Charaktertasten

Demnächst verfügbar
Die unterstützten Tasten in verschiedenen Modi können unterschiedlich sein.

8 Paar mit dem CTP25 (Optional)

i Für ein besseres Pairing-Erlebnis empfehlen wir, zuerst den A40 und dann den CTP25 zu starten.

Paar manuell

i Wenn Sie ein Bundle-Kit erworben oder CTP25 über ein Netzwerkkabel mit A40 verbunden haben, werden A40 und CTP25 automatisch gekoppelt. Sie können direkt zur **Initialisierung** gehen.

Geben Sie auf dem CTP25 die IP-Adresse und den Kopplungscode des A40-Displays ein.

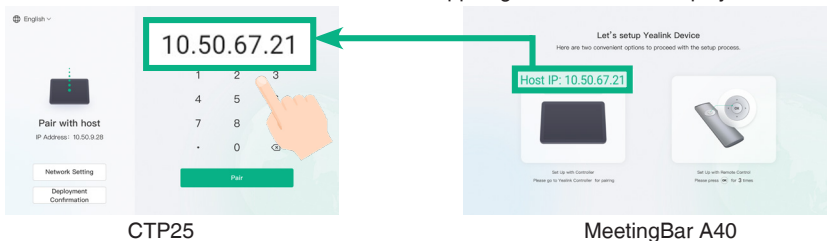

Initialisierung

1. Wenn der CTP25 auf die Werkseinstellungen zurückgesetzt wird, müssen Sie das Standardpasswort (0000) des CTP25 ändern.
2. Initialisiere die **Sprache**, das **Netzwerk**, die **Zeitzone** und die **automatische Aktualisierung** und wähle die gewünschte Plattform aus. Wenn Sie den Allgemeinen Modus auswählen, beachten Sie bitte den Abschnitt **9 Allgemeiner Modus**.
3. Ändern Sie das Standardpasswort (0000) des A40.

Kontoanmeldung

i Kontaktieren Sie den entsprechenden Dienstleister, um ein Konto zu erhalten.

Teams: Der Anmeldeprozess für Teams unterscheidet sich je nach Bereitstellungsmodus von CTP25. Beachten Sie den Abschnitt **3 "Verbinden Sie CTP25 mit A40"** für die Bereitstellung von CTP25.

- **Direkte Verbindung mit einem Ethernet-Kabel:** Melden Sie sich im Teams-Konto auf dem CTP25 an.
- **Verbindung im selben LAN:**
 1. Melden Sie sich mit demselben Teams-Konto auf CTP25 und A40 an.
 2. Wählen Sie den gewünschten Endpunkt auf dem CTP25 aus.
 3. Geben Sie den auf dem Endpunkt CTP25 angezeigten Pairing-Code ein und schließen Sie das Pairing ab.

Methode 1: Melden Sie sich auf der Website an.

Finden Sie einen vernetzten Computer und bedienen Sie ihn gemäß den Anweisungen von CTP25 und A40.

Methode 2: Melden Sie sich auf dem Gerät an

Benutzen Sie die Fernbedienung, um sie zu bedienen, falls Ihr Bildschirm keine Touch-Unterstützung hat.

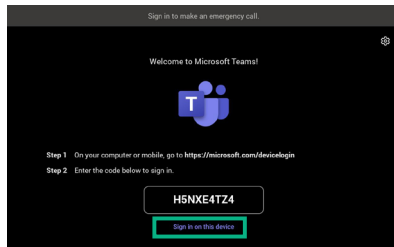
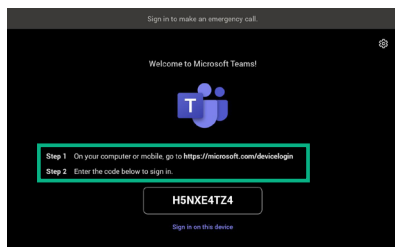

Zoom: Befolgen Sie die Anweisungen auf CTP25, um sich in Ihrem Konto anzumelden.

9 Allgemeiner Modus

1. Wählen Sie eine der folgenden Optionen aus, um den **Allgemeinen Modus** auszuwählen:
 - Beim Auswählen einer Plattform während der Power-On-Initialisierung wählen Sie den **Allgemeinen Modus**.
 - Nach dem Einloggen müssen Sie auf Werkseinstellungen zurücksetzen, bevor Sie die Plattform wechseln:
 - Teams: Gehen Sie zu **Mehr > Einstellungen > Geräteeinstellungen > System**, geben Sie das Administratorkennwort ein (Standard: 0000) und wählen Sie **Auf Werkseinstellungen zurücksetzen**.
 - Zoom: Gehen Sie zu **Einstellungen > Allgemein > Systemeinstellungen > System**, geben Sie das Administratorkennwort ein (Standard: 0000) und wählen Sie **Auf Werkseinstellungen zurücksetzen**.
2. Informationen zum Teilen von Inhalten oder zur Verwendung der BYOD-Funktion finden Sie im Abschnitt **10 Inhaltsfreigabe und BYOD**.

10 Inhaltsfreigabe und BYOD (optional)

Inhaltsfreigabe

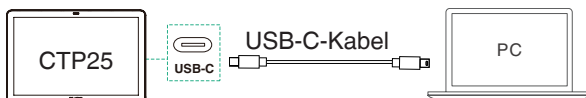

BYOD

- Wenn Sie sich im Teams-Modus befinden, lesen Sie bitte die Schritte 1, 2 und 3 im Abschnitt **Manuelles Update**, um die Weboberfläche aufzurufen, und geben Sie **System > UC-Anbieter** ein, um **BYOD Enable** zu aktivieren.

Verwenden Sie das USB-C-Kabel, um den CTP25 mit dem PC zu verbinden, und befolgen Sie die Anweisungen, um in den BYOD-Modus zu wechseln.

11 Aktualisieren Sie die Firmware

Automatische Aktualisierung

Befolgen Sie eine der folgenden Anweisungen:

- Aktivieren Sie während der Initialisierung des Einschaltens die **automatische Aktualisierung**.
- Aktivieren Sie in den Einstellungen die Option **Automatische Aktualisierung**:

Teams: Gehen Sie zu **Mehr > Einstellungen > Geräteeinstellungen > Upgrade**, geben Sie das Administratorkennwort ein (Standard: 0000) und aktivieren Sie die automatische Aktualisierung.

Zoom: Gehen Sie zu **Einstellungen > Allgemein > Systemeinstellungen > System**, geben Sie das Administratorkennwort ein (Standard: 0000) und aktivieren Sie die automatische Aktualisierung.

Manuelles Update

 Aktualisieren Sie die Firmware von MeetingBar A40 und CTP25 separat.

1. (Teams) Gehen Sie zu **Mehr > Einstellungen > Geräteeinstellungen > Info**, um die IP-Adresse zu erhalten.
(Zoom) Gehen Sie zu **Einstellungen > Allgemein > Systemeinstellungen > Info**, um die IP-Adresse zu erhalten.
2. Öffnen Sie einen Webbrowser und geben Sie die IP-Adresse des Geräts in die Adressleiste ein. Beispiel: <https://10.82.24.11/>, und drücken Sie die **Eingabetaste**.
3. Geben Sie den Benutzernamen und das Kennwort des Administrators ein und klicken Sie auf Anmelden. (Der Standardbenutzername ist "admin", das Kennwort lautet "0000").
4. Wechseln Sie zu **System > Update**.
5. Klicken Sie auf der rechten Seite der **Geräte-Firmware** auf **Datei auswählen**, um die gewünschte Firmware hochzuladen.
6. Klicken Sie auf **Aktualisieren**.

Bitte laden Sie die aktuellste Firmware hier herunter: <https://support.yealink.com/>

Zulassungshinweise finden Sie in der Schnellstartanleitung des jeweiligen Produkts.

Sicherheitshinweise

Betriebsumgebungstemperaturen

- Betriebstemperatur: 0 bis 40 °C
- Relative Luftfeuchtigkeit: 5 % bis 90 %, nicht kondensierend
- Lagertemperatur: -30 bis +70 °C

Garantie

Unsere Produktgarantie ist auf das Gerät selbst beschränkt, wenn es normal und gemäß den Betriebsanweisungen und der Systemumgebung verwendet wird. Wir sind weder für Schäden oder Verluste haftbar, die aus der Verwendung dieses Produkts entstehen, noch für Ansprüche eines Dritten. Wir sind nicht haftbar für Probleme mit dem Yealink Gerät, die aus der Verwendung dieses Produkts entstehen. Wir sind nicht haftbar für finanzielle Schäden, Gewinnverluste, Ansprüche Dritter etc., die aufgrund der Verwendung dieses Produkts entstehen.

Symbol DC

 ist das Symbol für DC-Spannung.

Richtlinie zur Beschränkung der Verwendung bestimmter gefährlicher Stoffe in Elektro- und Elektronikgeräten (RoHS)

Das Gerät erfüllt die Anforderungen der RoHS-Richtlinie der EU. Für Bestätigungen der Einhaltung können Sie sich an support@yealink.com wenden.

Sicherheitshinweise

Beachten Sie diese Anweisungen auf. Lesen Sie diese Sicherheitshinweise vor der Verwendung!

Die folgenden grundlegenden Vorsichtsmaßnahmen müssen zur Vermeidung von Bränden, Stromschlag und anderen Verletzungen immer befolgt werden.

Allgemeine Vorschriften

- Lesen Sie vor der Installation und Verwendung des Geräts die Sicherheitshinweise sorgfältig durch und beobachten Sie die Situation im Betrieb.
- Halten Sie das Gerät während der Lagerung, dem Transport und dem Betrieb stets sauber und trocken.
- Vermeiden Sie während der Lagerung, dem Transport und dem Betrieb stets Zusammenprallen und Stürze des Geräts.
- Versuchen Sie nicht das Gerät eigenständig zu demontieren. Wenden Sie sich im Falle von Mängeln an das zuständige Wartungszentrum für eine Reparatur.
- Ohne vorherige schriftliche Zustimmung dürfen weder Unternehmen noch Einzelperson Änderungen an der Struktur oder dem Sicherheitskonzept des Geräts vornehmen. Yealink übernimmt unter keinen Umständen die Haftung für Folgen oder Rechtsansprüche, die auf solche Änderungen zurückzuführen sind.
- Beachten Sie bitte die entsprechenden Gesetze und Vorschriften bei der Verwendung des Geräts. Die gesetzlichen Rechte Dritter müssen ebenfalls beachtet werden.

Umweltvorschriften

- Stellen Sie das Gerät an einem gut belüfteten Ort auf. Setzen Sie das Gerät nicht direkter Sonneneinstrahlung aus.
- Halten Sie das Gerät trocken und frei von Staub.
- Stellen Sie das Gerät auf einen stabilen, ebenen Untergrund.
- Bitte legen Sie keine schweren Gegenstände auf das Gerät, da Beschädigung und Verformungen durch zu hohe Last möglich sind.
- Halten Sie mindestens 10 cm Abstand zwischen dem Gerät und dem nächsten Objekt ein, um die Wärmeabfuhr zu gewährleisten.
- Stellen Sie das Gerät nicht auf oder in der Nähe von entflammaren oder brandgefährdeten Objekt wie Gummimaterialien auf.
- Halten Sie das Gerät fern von Hitzequellen und offenem Feuer, wie Kerzen oder einer elektrischen Heizung.
- Halten Sie das Gerät fern von jedem Haushaltsgerät mit starkem Magnetfeld oder Elektromagnetfeld, z.B. einem Mikrowellenherd oder einem Kühlschrank.

Betriebsvorschriften

- Lassen Sie das Gerät nicht ohne Aufsicht durch ein Kind verwenden.
- Lassen Sie kein Kind mit dem Gerät oder einem Zubehörteil spielen, da Kleinteile verschluckt werden können.
- Bitte verwenden Sie ausschließlich Zubehör, das vom Hersteller bereitgestellt oder genehmigt wurde.
- Die Stromversorgung des Geräts muss den Anforderungen der Eingangsspannung des Gerätes entsprechen. Bitte verwenden Sie ausschließlich den bereitgestellten Überspannungsschutz an der Steckdose.
- Achten Sie vor dem Anschließen oder Abziehen des Kabels darauf, dass Ihre Hände vollständig trocken sind.

- Verschütten Sie keine Flüssigkeiten auf das Gerät und verwenden Sie es nicht in der Nähe von Wasser, beispielsweise in der Nähe einer Badewanne, Waschkübel, einem Spülbecken, in einem feuchten Keller oder in der Nähe eines Schwimmbeckens.
- Treten Sie nicht auf das Kabel, ziehen und verbiegen Sie es nicht, da es dadurch zu einer Fehlfunktion des Geräts kommen kann.
- Schalten Sie das Gerät bei Gewitter aus und trennen Sie es von der Stromversorgung. Ziehen Sie das Netzkabel und das ADSL-Twisted-Pair-Kabel (Festnetz-Kabel) zur Vermeidung eines Blitzschlags.
- Wenn das Gerät längere Zeit ungenutzt bleibt, trennen Sie es von der Stromversorgung und ziehen Sie den Netzstecker.
- Wenn Rauch oder ungewöhnliche Geräusche oder Gerüche aus dem Gerät austreten, trennen Sie das Gerät sofort von der Stromversorgung und ziehen Sie das Netzkabel. Wenden Sie sich an das angegebene Wartungszentrum für eine Reparatur.
- Führen Sie keine Gegenstände in Einschübe oder Anschlussöffnungen des Geräts ein, die kein Bestandteil des Produktes oder ein Zubehörteil sind.
- Schließen Sie zuerst das Erdungskabel des Geräts an, bevor Sie ein Kabel anschließen. Trennen Sie das Erdungskabel nicht, bis nicht alle anderen Kabel entfernt wurden.

Reinigungsvorschriften

- Bevor Sie das Gerät reinigen, schalten Sie es aus und trennen Sie es von der Stromversorgung.
- Verwenden Sie ein Stück trockenes, weiches und antistatisches Tuch zum Reinigen des Geräts.
- Halten Sie das Netzkabel sauber und trocken. Über einen schmutzigen oder nassen Netzstecker kann es zu einem elektrischen Schlag oder anderen Gefahren kommen.

UMWELTFREUNDLICHE VERWERTUNG

Entsorgen Sie das Gerät nicht mit dem Hausmüll.

Erkundigen Sie sich bei Ihrer Stadtverwaltung, wie Sie das Gerät umweltfreundlich entsorgen können. Pappkarton, Kunststoffverpackung und Bauteile des Gerätes können im Einklang mit den geltenden Vorschriften in Ihrem Land verwertet werden.



Halten Sie stets die geltenden Vorschriften ein.

Deren Nichtbeachtung kann eine Buße oder Verfolgung gemäß dem geltenden Recht nach sich ziehen. Die durchgestrichene Mülltonne auf dem Gerät bedeutet, dass das Gerät am Ende seiner Nutzungsdauer zu einer speziellen Elektroschrottsammelstelle gebracht und vom Hausmüll gesondert verarbeitet werden muss.

speziellen Elektroschrottsammelstelle gebracht und vom Hausmüll gesondert verarbeitet werden muss.

Fehlerbehebung

Die Einheit kann das Yealink Gerät nicht mit Strom versorgen.

Es gibt Probleme mit dem Steckeranschluss.

1. Reinigen Sie den Stecker mit einem trockenen Tuch.
 2. Schließen Sie ihn an einer anderen Steckdose an.
- Die Umgebungstemperatur liegt oberhalb des Betriebstemperaturbereichs.
1. Verwenden Sie die Einheit innerhalb des Betriebstemperaturbereichs. Das Kabel zwischen der Einheit und dem Yealink Gerät ist nicht richtig angeschlossen.
 1. Schließen Sie das Kabel richtig an.
Das Kabel lässt sich nicht richtig anschließen.
 1. Sie haben möglicherweise ein falsches Yealink Gerät angeschlossen.
 2. Verwenden Sie die richtige Stromversorgung.
Es befindet sich möglicherweise Staub etc. im Port.
 1. Reinigen Sie den Port.
Setzen Sie sich bei weiteren Fragen mit Ihrem Händler oder Ihrer anerkannten Servicestelle in Verbindung.
- Kontaktdaten des Ansprechpartners
YEALINK NETWORK TECHNOLOGY CO., LTD.
No.666 Hu'an Rd,Huli District Xiamen City, Fujian, VR China
YEALINK (EUROPE) NETWORK TECHNOLOGY B.V.
Sir Winston Churchilln 299 k, 2288 DC Rijswijk
YEALINK (USA) NETWORK TECHNOLOGY CO., LTD.
999 Peachtree Street Suite 2300, Fulton, Atlanta, GA, 30309, USA
Hergestellt in China

1 Contenu du paquet



MeetingBar A40

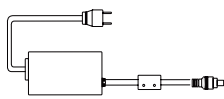

(3,5 m, 11,48 ft)
Adaptateur secteur
(48V/2A)

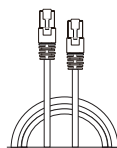

(3 m, 9,84 ft)
CAT5e UTP
Câble (RJ45-RJ45)



× 2
(1,8 m, 5,91 ft)
Câble HDMI 2.0

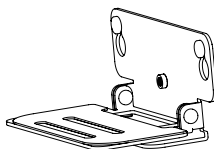

Support de fixation



× 2

Φ 6*30 mm, blanc,
polyamide



× 2

T4*30 mm, FAHOZN3+



× 2

1/4 pouce * 12 mm



× 1

1/4 pouce * 13 mm

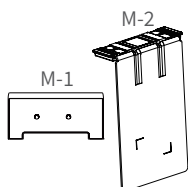

Support TV-Clip



× 2

1/4 pouce * 8 mm



× 2

Velcro
(Un est sur la M-2)



× 2

(Φ 38*T1.2 mm)
Support en silicone

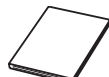

Guide de démarrage
rapide



Cache-câble



× 2

M2*4 mm, CMH0ZN3+



× 5

(20 * 200 mm)
Serre-câbles

Paquets optionnels

A

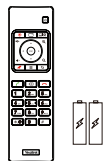

VCR11 et
Pile AAA × 2

B



Forfait CTP25

C

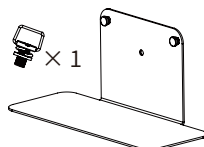

Support de table

Remarques

Nous vous recommandons d'utiliser les accessoires fournis ou approuvés par Yealink. L'utilisation d'accessoires tiers est susceptible de réduire les performances de l'appareil.

2 Connexion de base

- 1 • Exigence d'affichage : Une résolution de 1080p ou supérieure, et un port compatible avec HDMI 1.4 ou supérieur.
- Si vous n'utilisez qu'un seul écran, veuillez vous connecter au port HDMI 1.

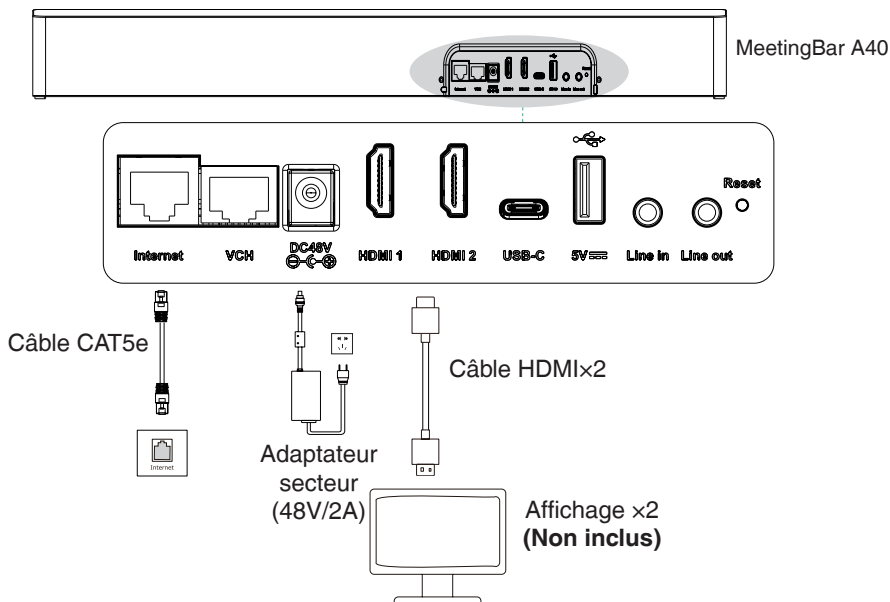

3 Connectez le CTP25 au A40 (optionnel)

Option 1 : Connexion directe avec un câble Ethernet

- 1 • Utilisez un câble réseau pour connecter le CTP25 à l'A40.
- Cette méthode de déploiement prend en charge le partage de contenu et le BYOD. Référez-vous à la section sur le **partage de contenu** et le **BYOD**.

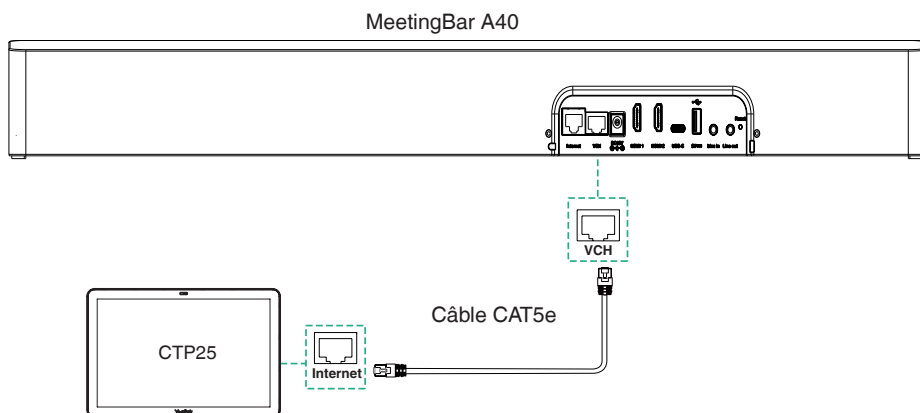

Option 2 : Connexion sur le même réseau local

- A40 et CTP25 doivent être sur le même réseau local (LAN).
- Cette méthode de déploiement prend en charge le partage de contenu et le BYOD. Référez-vous à la section sur le **partage de contenu** et le **BYOD**.

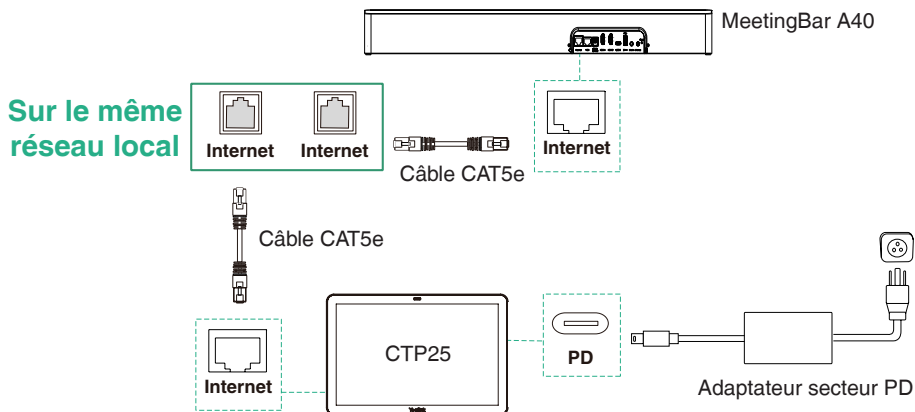

4 Assemblez le couvercle du câble

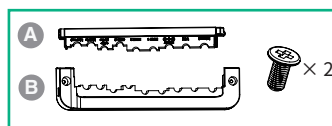

- 1 Trouvez les deux fentes à l'arrière de l'A40.



- 2 Insérez la partie A du cache-câble dans les fentes.

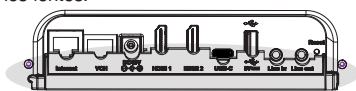

- 3 Assemblez la pièce B et fixer les vis.

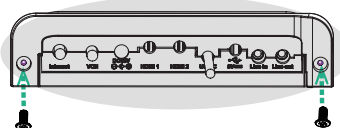

5 Installation

Option 1 : Fixer au mur

Étape 1 : Déterminez la position de A40

La hauteur de montage affecte la vue de votre caméra. La hauteur d'installation recommandée est de 110 cm au-dessus du sol, et la distance réservée entre A40 et la télévision doit être supérieure à 1 cm.

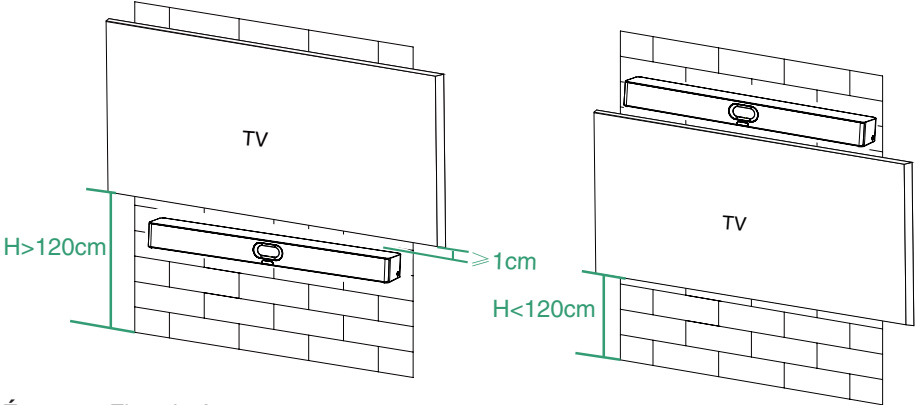

Étape 2 : Fixez le A40 au mur.

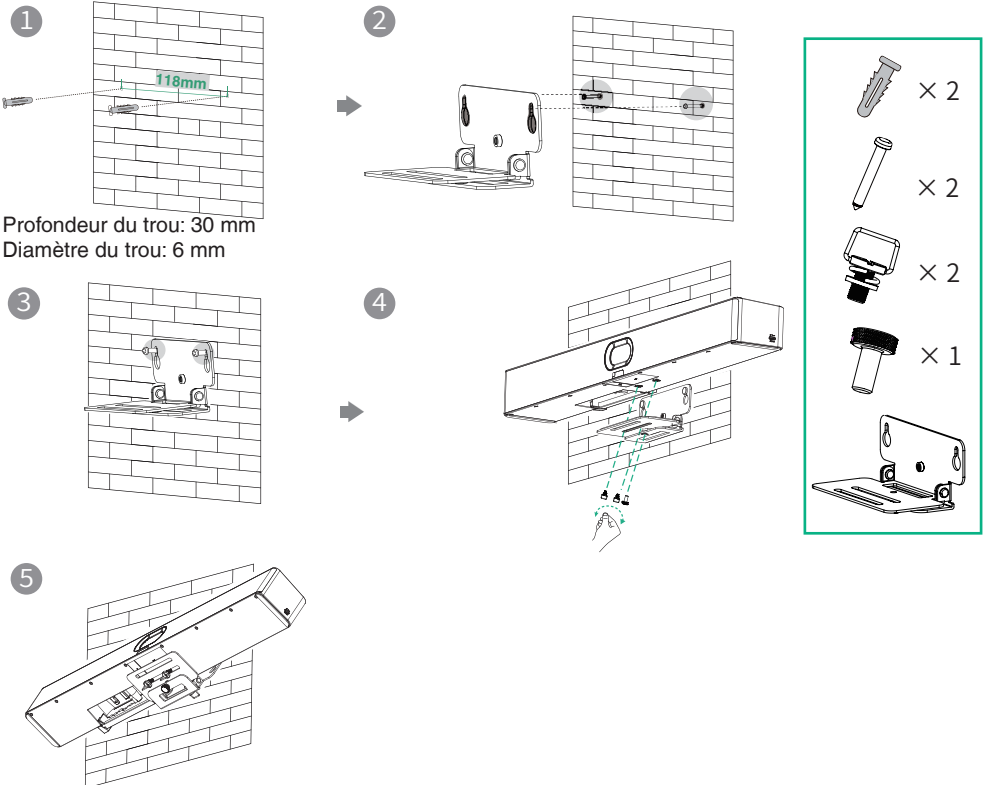

Option 2 : Montez au-dessus d'une télévision ou d'un écran

i La bride M-2 peut être insérée dans la bride M-1 dans deux directions. Ici, nous nous concentrerons sur une direction pour l'illustration.

En raison du poids de l'appareil, il est conseillé d'éviter de monter l'appareil sur des téléviseurs minces pour éviter les chutes potentielles ou les dommages à l'écran.

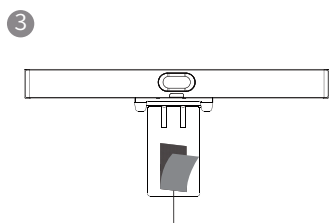
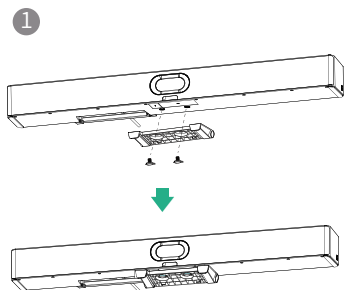

Le Velcro A est fixé à l'intérieur de M-2 par défaut.

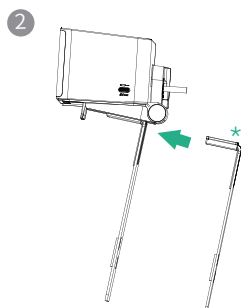

Faites attention à la direction de la M-2

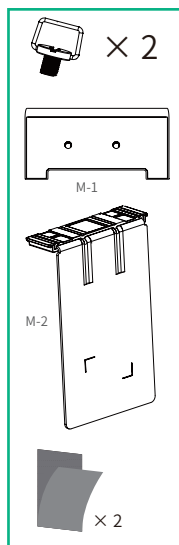
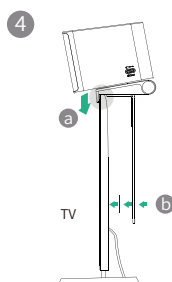

Option 3 : Mettez sur une surface plane

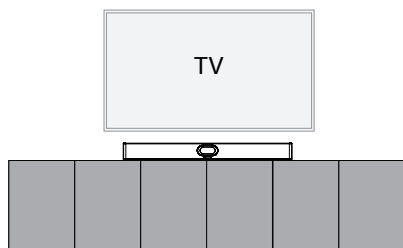

Sur le bureau

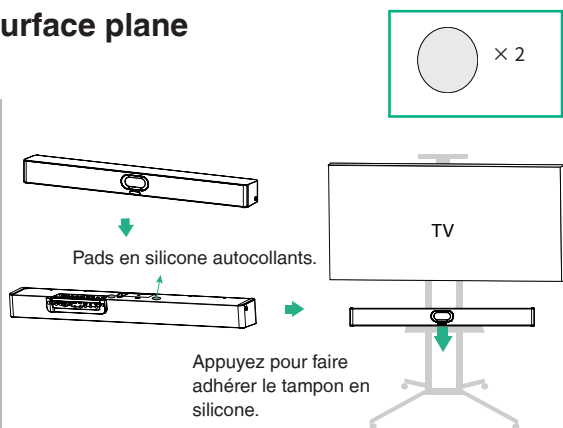

Sur le plateau du meuble TV.
(acheter séparément)

Option 4 : Encastrer dans le mur

- i** • La hauteur de montage affecte la vue de votre caméra. La hauteur d'installation recommandée est de 110 cm au-dessus du sol.
- Maintenez l'avant de l'A40 au ras de la surface du mur.
- La marge recommandée sur les côtés gauche, droit et supérieur de l'A40 est inférieure à 0,5 cm.
- Laissez une distance de $5 \pm 0,5$ cm entre l'arrière de l'A40 et la surface du mur pour les connexions de câbles.

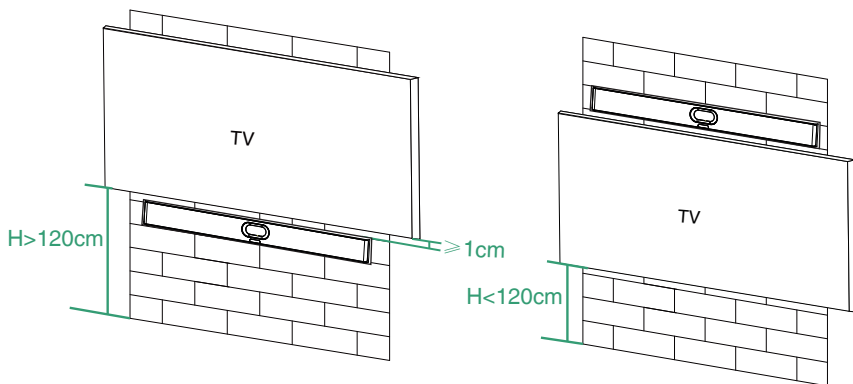

Option 5 : Montez sur le support de table

- i** Référez-vous à la section 6 "Ajustez l'inclinaison de la caméra" pour l'ajustement du support.

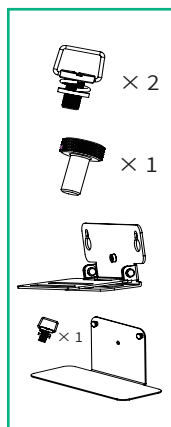
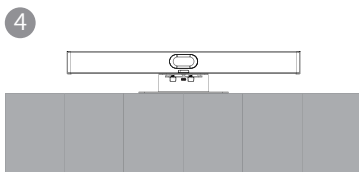
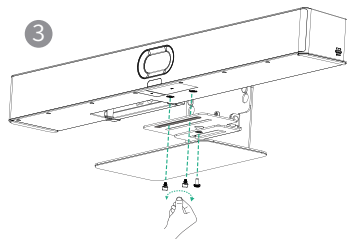
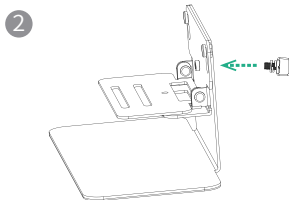
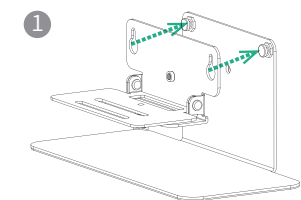

6 Ajustez l'inclinaison de la caméra

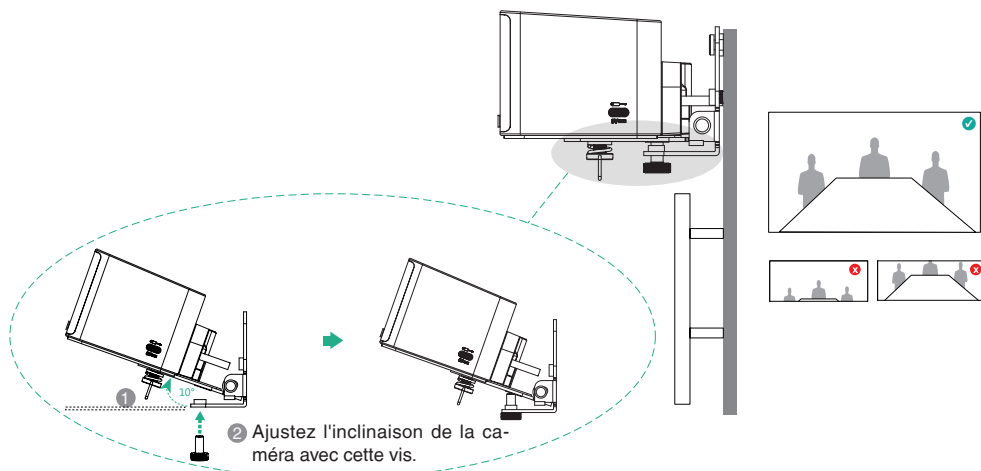

7 VCR11 (optionnel)

i Vous pouvez utiliser la télécommande (non applicable à la version Zoom) ou le CTP25 pour faire fonctionner l'A40. Si un appareil à écran tactile est connecté, vous pouvez également utiliser l'A40 directement sur l'écran tactile.

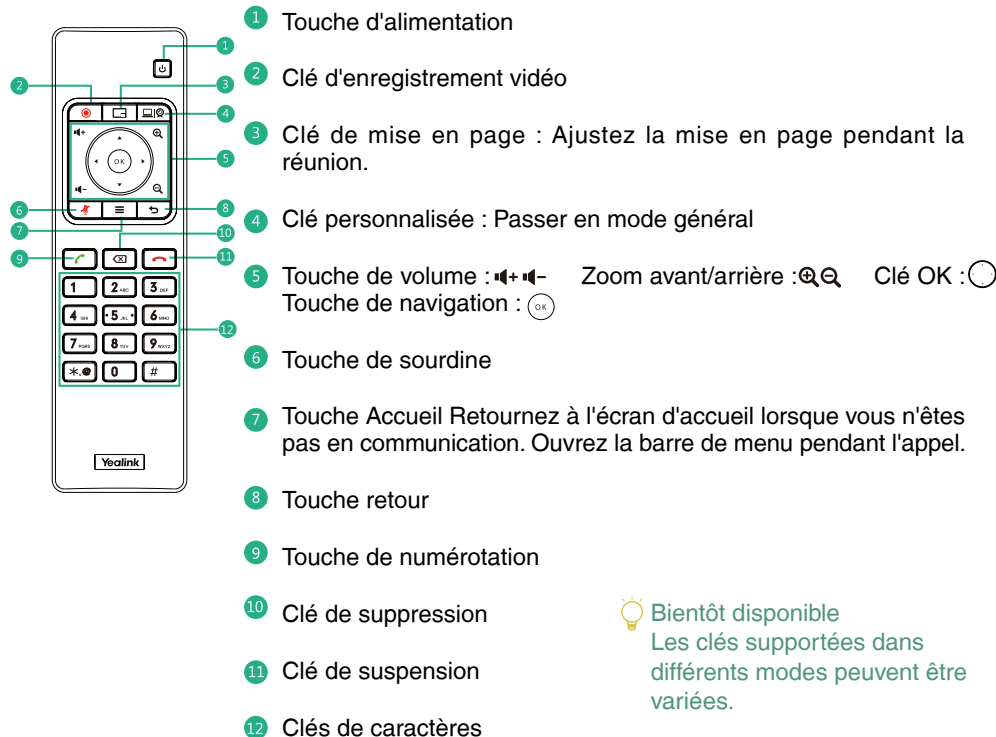

8 Paires avec le CTP25 (optionnel)

- 📘 Pour une meilleure expérience d'appairage, nous recommandons de démarrer d'abord l'A40, puis le CTP25.

Paier manuellement

- 📘 Si vous avez acheté un kit groupé ou connecté le CTP25 au A40 via un câble réseau, le A40 et le CTP25 seront automatiquement couplés. Vous pouvez accéder directement à l'**initialisation**.

Sur le CTP25, entrez l'adresse IP et le code d'appariement du A40 affiché.

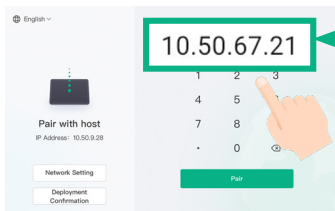

CTP25

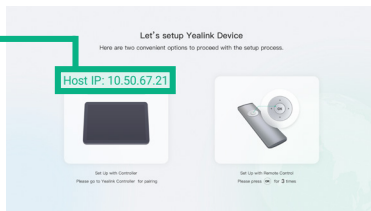

MeetingBar A40

Initialisation

1. Si le CTP25 est restauré aux paramètres d'usine, vous devez changer le mot de passe par défaut (0000) du CTP25.
2. Initialiser la **langue**, le **réseau**, le **fuseau horaire** et la **mise à jour automatique**, et sélectionner la plateforme souhaitée. Si vous sélectionnez le **Mode Général**, reportez-vous à la section **9 Mode Général**.
3. Changer le mot de passe par défaut (0000) de l'A40.

Connexion au compte

- 📘 Contactez le fournisseur de services correspondant pour obtenir un compte.

Teams: Le processus de connexion à Teams est différent dans les différents modes de déploiement de CTP25. Reportez-vous à la section **3 Connecter le CTP25 au A40** pour le déploiement de CTP25.

- **Connexion directe avec un câble Ethernet :** Connectez-vous au compte Teams sur le CTP25.
- **Connexion sur le même réseau local :**
 1. Connectez-vous au même compte Teams sur CTP25 et A40.
 2. Sélectionnez le point de terminaison souhaité sur le CTP25.
 3. Entrez le code d'appariement affiché sur le point de terminaison sur CTP25 et terminez l'appariement.

Méthode 1 : Connectez-vous sur le site web

Trouvez un ordinateur connecté en réseau et utilisez-le selon les instructions de CTP25 et A40.

Méthode 2 : Connectez-vous sur l'appareil

💡 Utilisez la télécommande pour le faire fonctionner si votre écran n'est pas compatible avec la technologie tactile.

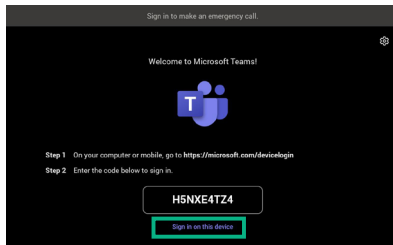
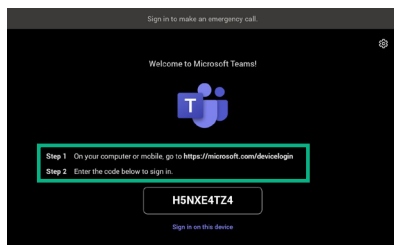

Zoom: Suivez les instructions sur CTP25 pour vous connecter au compte.

9 Mode général

1. Sélectionnez l'un des éléments suivants pour choisir le **mode général** :
 - Lors de la sélection d'une plateforme lors de l'initialisation de l'alimentation, choisissez le mode général.
 - Après vous être connecté, vous devez réinitialiser aux paramètres d'usine avant de changer de plateforme.
 - Teams: Accédez à **Plus > Paramètres > Paramètres de l'appareil > Système**, saisissez le mot de passe administrateur (par défaut : 0000) et sélectionnez **Réinitialiser aux paramètres d'usine**.
 - Zoom: Allez dans **Paramètres > Général > Paramètres système > Système**, entrez le mot de passe administrateur (par défaut : 0000), et sélectionnez **Réinitialiser aux paramètres d'usine**.
2. Reportez-vous à la section **10 Partage de contenu et BYOD** pour partager du contenu ou utiliser la fonction BYOD.

10 Partage de contenu et BYOD (optionnel)

Partage de contenu

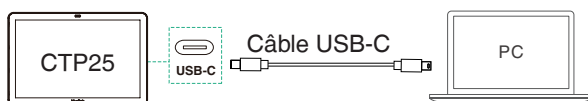

BYOD

- Si vous êtes en mode **Équipes**, veuillez vous référer aux étapes 1, 2 et 3 de la section **Mise à jour manuelle** pour accéder à l'interface web, puis accéder à **Système > Fournisseur UC** pour activer **BYOD Enable**.

Utilisez le câble USB-C pour connecter le CTP25 à l'ordinateur, puis suivez les instructions pour entrer en mode BYOD.

11 Mettre à jour le micrologiciel

Mise à jour automatique

Effectuez l'une des actions suivantes :

- Pendant l'initialisation au démarrage, activez la mise à jour automatique.
- Dans les paramètres, activez la mise à jour automatique :

Teams: Accédez à **Plus** > **Paramètres** > **Paramètres de l'appareil** > **Mise à niveau**, saisissez le mot de passe administrateur (par défaut : 0000) et activez la **mise à jour automatique**.

Zoom: Accédez à **Paramètres** > **Général** > **Paramètres système** > **Système**, saisissez le mot de passe administrateur (par défaut : 0000) et activez la **mise à jour automatique**.

Mise à jour manuelle

 Mettez à jour le micrologiciel du MeetingBar A40 et du CTP25 séparément.

1. (Teams) Allez dans **Plus** > **Paramètres** > **Paramètres de l'appareil** > **À propos** pour obtenir l'adresse IP.
(Zoom) Allez dans **Paramètres** > **Général** > **Paramètres système** > **À propos** pour obtenir l'adresse IP.
2. Ouvrez un navigateur Web et saisissez l'adresse IP du périphérique dans la barre d'adresse.
Par exemple, <https://10.82.24.11/>, et appuyez sur **Entrée**.
3. Entrez le nom d'utilisateur de l'administrateur et le mot de passe, puis cliquez sur **Connexion**.
Le nom d'utilisateur par défaut est "admin" et le mot de passe est "0000".
4. Allez dans **Système** > **Mise à jour**.
5. Sur le côté droit du **micrologiciel de l'appareil**, cliquez sur **Sélectionner un fichier** pour télécharger le micrologiciel souhaité.
6. Cliquez sur **Mettre à jour**.

Vous pouvez obtenir la dernière version du micrologiciel sur <https://support.yealink.com/>.

Avisos réglementaires

Pour les avis réglementaires, reportez-vous au guide de démarrage rapide du produit respectif.

Consignes de sécurité

Températures de fonctionnement ambiantes

- Température de fonctionnement : +32 à 104 °F (0 à 40 °C)
- Humidité relative : 5 % à 90 %, sans condensation
- Température de stockage : -22 à +158 °F (-30 à +70 °C)

Garantie

Notre garantie produit est limitée à l'appareil lui-même, lorsqu'il est utilisé normalement selon le mode d'emploi et l'environnement du système. Nous ne sommes pas responsables des dommages ou pertes découlant de l'utilisation de ce produit ou de toute réclamation d'un tiers. Nous ne sommes pas responsables des problèmes avec les appareils Yealink découlant de l'utilisation de ce produit. Nous ne sommes pas responsables pour les dommages financiers, pertes de profits, réclamations de tiers, etc. découlant de l'utilisation de ce produit.

Symbole DC

— est le symbole de tension CC.

Directive sur les substances dangereuses (RoHS)

Ce dispositif est conforme aux exigences de la directive RoHS de l'Union européenne. Vous pouvez obtenir les déclarations de conformité en envoyant un message à l'adresse : support@yealink.com.

Consignes de sécurité

Gardez ces instructions. Lisez ces consignes de sécurité avant utilisation de l'appareil !

Les précautions de base suivantes doivent toujours être suivies pour réduire le risque d'incendie, d'électrocution et de blessures.

Exigences générales

- Avant d'installer et d'utiliser l'appareil, lisez les consignes de sécurité et observez la situation pendant le fonctionnement.
- Lorsque l'appareil est rangé, transporté ou utilisé, veuillez le garder toujours propre et sec.
- Lorsque l'appareil est rangé, transporté ou utilisé, veuillez éviter tout choc ou toute collision.
- Ne tentez pas de désassembler vous-même l'appareil. En cas de mauvais fonctionnement, veuillez contacter le centre de service désigné.
- Sans consentement écrit préalable, aucune organisation ou individu n'est autorisé à apporter des changements à la structure ou au dispositif de sécurité de l'appareil. Yealink n'est en aucun cas responsable des conséquences ou des problèmes juridiques causés par ces changements.
- Veuillez vous référer aux lois et règlements pertinents lorsque l'appareil est utilisé. Les droits légaux des tiers doivent également être respectés.

Exigences environnementales

- Placez l'appareil dans un espace correctement ventilé. N'exposez pas l'appareil à la lumière directe du soleil.
- Gardez l'appareil propre et sec.
- Placez l'appareil sur une surface stable et plate.
- Veuillez ne placer aucun objet lourd sur l'appareil risquant d'entraîner dégâts et déformations.
- Maintenez une distance d'au moins 10 cm entre l'appareil et l'objet le plus proche afin que la chaleur puisse se dissiper.
- Ne placez pas l'appareil sur ou à proximité de tout objet inflammable ou vulnérable au feu, comme des matériaux en caoutchouc.
- Gardez l'appareil loin de toute source de chaleur ou des flammes, comme une bougie ou un radiateur électrique.
- Gardez l'appareil loin de tout appareil électroménager avec un fort champ magnétique ou un champ électromagnétique, tel qu'un four à micro-ondes ou un réfrigérateur.

Exigences d'utilisation

- Ne laissez pas des enfants utiliser l'appareil sans surveillance.
- Ne laissez pas les enfants jouer avec l'appareil ou ses accessoires pour éviter tout risque d'étouffement.
- Veuillez uniquement utiliser les accessoires fournis ou autorisés par le fabricant.
- L'alimentation de l'appareil doit satisfaire aux exigences de la tension d'entrée de l'appareil. Veuillez uniquement utiliser la prise protégée contre les surtensions fournie.

- Avant de brancher ou de débrancher tout câble, assurez-vous que vos mains sont complètement sèches.
- Ne renversez aucun liquide sur le produit et n'utilisez pas l'équipement près de l'eau, par exemple, près d'une baignoire, d'un lavabo, d'un évier, dans sous-sol humide ou près d'une piscine.
- Veuillez à ne pas marcher sur, tirer sur, ou plier les câbles de l'appareil, cela pourrait entraîner son mauvais fonctionnement.
- En cas d'orage, n'utilisez pas l'appareil et débranchez-le de son alimentation. Débranchez la prise d'alimentation et l'Asymmetric Digital Subscriber Line (ADSL) à paire torsadée (le câble de fréquence radio) pour éviter la foudre.
- Si l'appareil reste inutilisé pendant une longue période de temps, débranchez-le de l'alimentation électrique et débranchez le cordon d'alimentation.
- Si l'appareil émet de la fumée, des odeurs ou bruits anormaux, débranchez l'appareil de son alimentation et débranchez immédiatement le cordon d'alimentation. Pour toute réparation, contactez le centre de service spécifié.
- N'insérez aucun objet dans les fentes de l'appareil ne faisant pas partie du produit ou n'est pas un produit auxiliaire.
- Avant de brancher un câble, connectez d'abord le câble de mise à la terre du de l'appareil. Ne débranchez pas le câble de mise à la terre jusqu'à ce que tous les autres câbles aient été débranchés.

Exigences de nettoyage

- Avant de nettoyer l'appareil, arrêtez de l'utiliser et déconnectez-le de son alimentation.
- Utilisez un chiffon doux, sec et antistatique pour nettoyer l'appareil.
- Maintenez la prise d'alimentation propre et sèche. Une prise sale ou humide peut causer des chocs électriques et autres dangers.

RECYCLAGE ENVIRONNEMENTAL



Ne jetez pas cet appareil avec les déchets ménagers

Contactez vos collectivités locales pour savoir comment l'éliminer de façon écologique. La boîte en carton, l'emballage en plastique et les composants de l'appareil peuvent être recyclés conformément à la réglementation en vigueur dans votre pays.

Respectez toujours la réglementation en vigueur

Les personnes qui l'enfreignent sont passibles de poursuites judiciaires. Le symbole de poubelle barrée apposé sur l'appareil signifie que lorsque celui-ci a atteint sa fin de vie utile, il doit être amené à un centre

de traitement des déchets spécial et traité séparément des déchets ménagers ordinaires.

Dépannage

L'unité ne peut pas alimenter le dispositif de Yealink.

Mauvaise connexion avec la fiche.

1. Nettoyez la fiche avec un chiffon sec.
 2. Branchez-la sur une autre prise murale.
- L'environnement d'utilisation est hors de la plage de températures de fonctionnement.

1. Utilisez l'appareil dans sa plage de températures de fonctionnement.

Le câble entre l'appareil et le dispositif Yealink est mal branché.

1. Branchez le câble correctement.

Vous ne pouvez pas brancher le câble correctement.

1. Vous avez peut-être branché le mauvais dispositif Yealink.

2. Utilisez une source d'alimentation appropriée.

Le port contient peut être de la poussière.

1. Nettoyez le port.

Contactez votre revendeur ou un réparateur agréé pour toute autre question.

Informations de contact

YEALINK NETWORK TECHNOLOGY CO. LTD.

No.666 Hu'an Rd,Huli District Xiamen City, Fujian, China

YEALINK (EUROPE) NETWORK TECHNOLOGY B.V.

Sir Winston Churchilln 299 k, 2288 DC Rijswijk

YEALINK (USA) NETWORK TECHNOLOGY CO. LTD.

999 Peachtree Street Suite 2300, Fulton, Atlanta, GA, 30309, États-Unis

Fabriqué en Chine

1 Contenido del paquete



MeetingBar A40

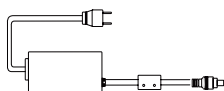

(3,5 m, 11,48 ft)
Adaptador de corriente (48V/2A)

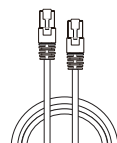

(3 m, 9,84 ft)
CAT5e UTP
(RJ45 - RJ45) Cable



× 2
(1,8 m, 5,91 ft)
Cable HDMI 2.0

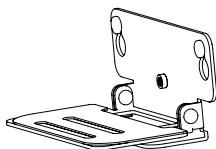

Soporte de montaje



× 2
φ blanco, Poliamida



× 2
T4*30 mm, FAHOZN3+ 1/4 pulgada * 12 mm/1/4 pulgada * 13 mm



× 2



× 1

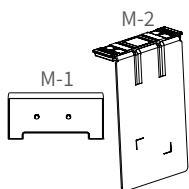

Soporte para clip de TV



× 2
1/4 pulgada * 8 mm



× 2
Velcro
(Uno está en la M-2)



× 2
Φ 38*T1.2 mm
bases de silicona

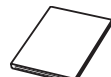

Guía de inicio rápido



Cubierta de cables



× 2
M2*4 mm, CMH0ZN3+

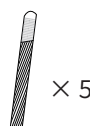

× 5
(20 * 200 mm)
Sujetacables

Paquetes opcionales

A



VCR11 y
batería AAA × 2

B



Paquete CTP25

C

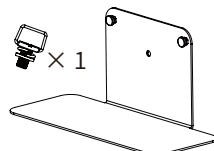

Soporte de mesa

NOTA

Utilice siempre accesorios proporcionados o aprobados por Yealink. El uso de accesorios de terceros no aprobados puede afectar al funcionamiento.

2 Conexión básica

- Requisito de visualización: Una resolución de 1080p o superior y un puerto que admita HDMI 1.4 o superior.
- Si solo necesita usar una pantalla, conéctela al puerto HDMI 1.

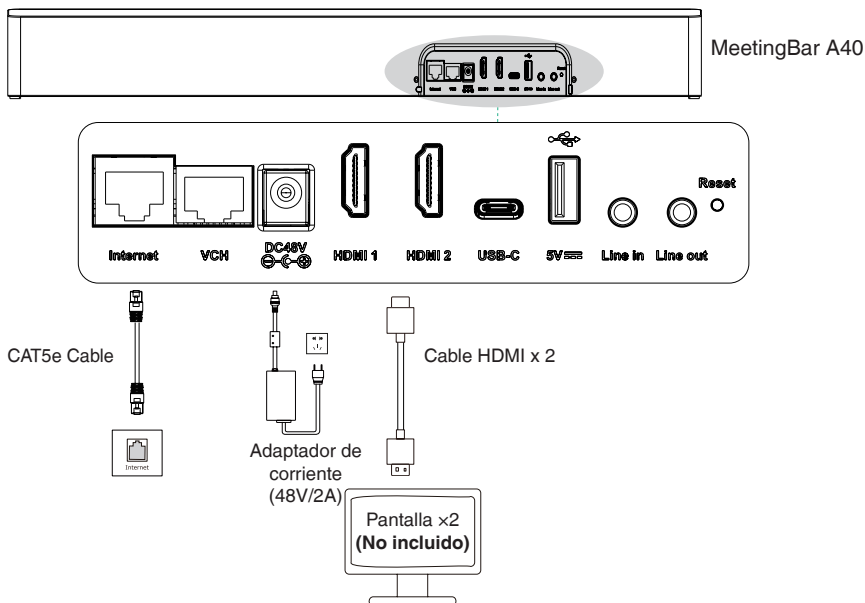

3 Conecta CTP25 con A40 (opcional)

Opción 1: Conexión directa con un cable Ethernet

- Utilice un cable de red para conectar el CTP25 al A40.
- Este método de implementación admite el uso compartido de contenido y BYOD. Consulte la sección de **Compartir contenido** y **BYOD**.

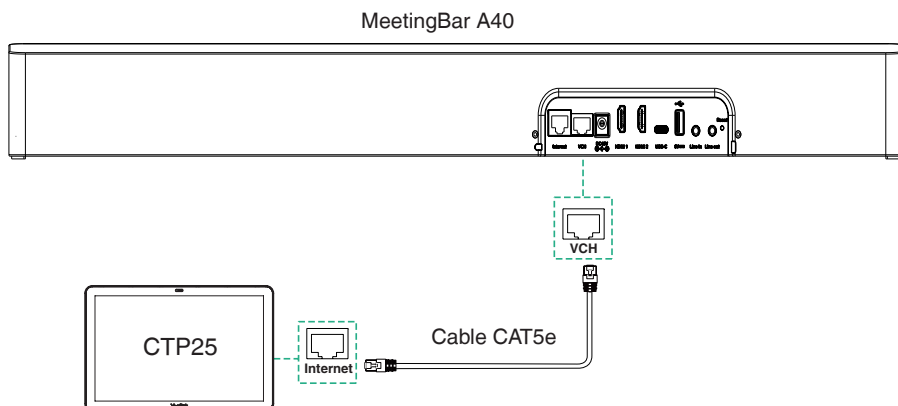

Opción 2: Conexión en la misma LAN

- A40 y CTP25 necesitan estar en la misma LAN.
- Este método de implementación admite el uso compartido de contenido y BYOD. Consulte la sección de **Compartir contenido** y **BYOD**.

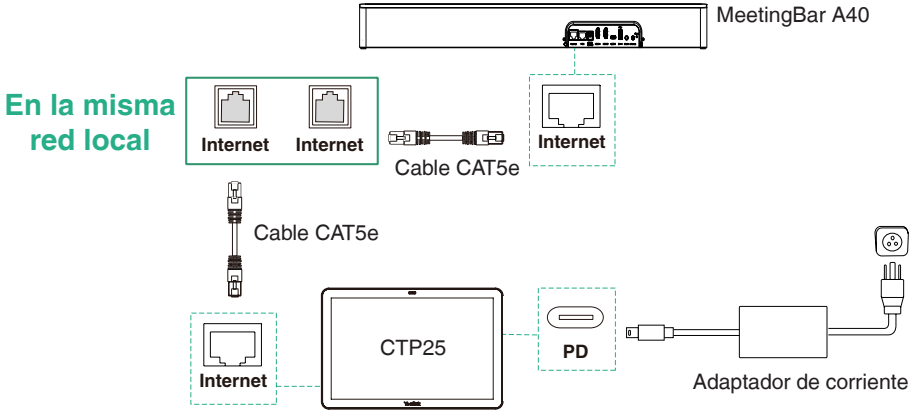

4 Ensamblar la cubierta del cable

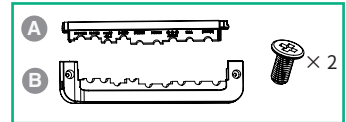

- 1 Encuentra los dos ranuras en la parte posterior del A40.

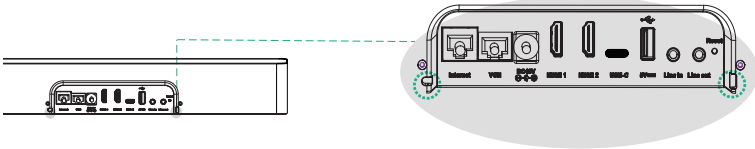

- 2 Inserte la parte A del cubre cables en las ranuras.



- 3 Ensambla la parte B y fija los tornillos.

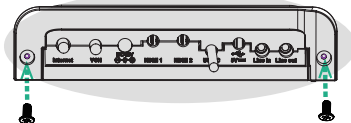

5 Instalación

Opción 1: Montar en una pared

Paso 1: Determinar la posición de A40

La altura de montaje afecta la vista de tu cámara. La altura recomendada de instalación es de 110 cm sobre el suelo, y la distancia reservada entre el A40 y la televisión debe ser mayor a 1 cm.

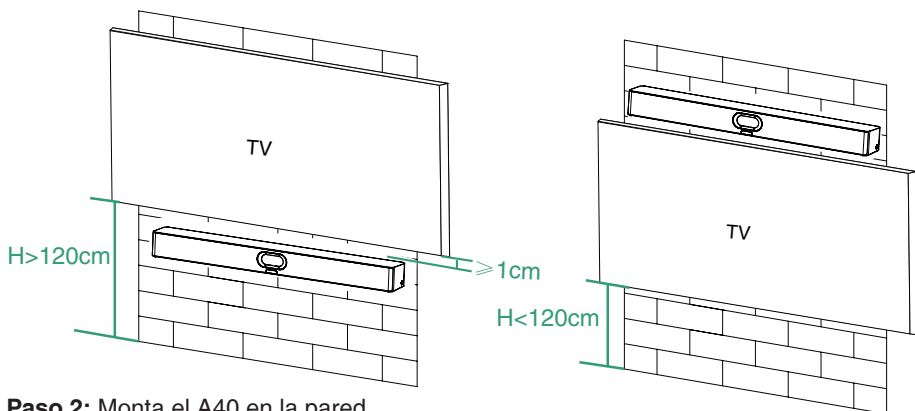

Paso 2: Monta el A40 en la pared

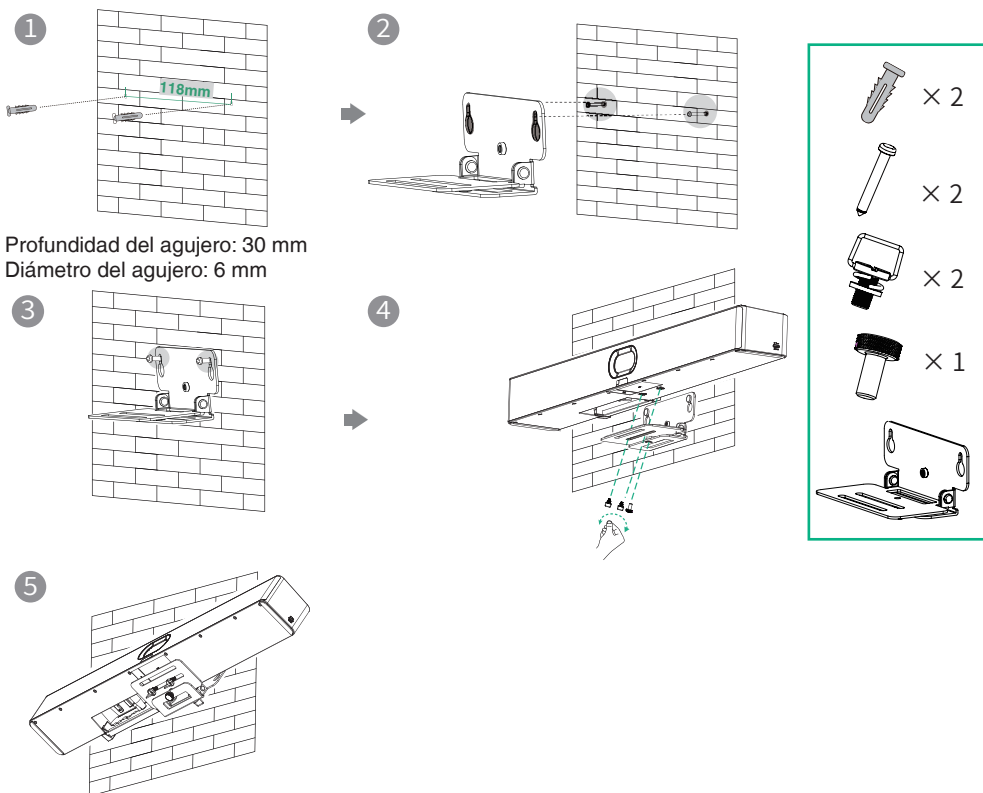

Opción 2: Montar encima de un televisor o una pantalla

i El soporte M-2 se puede insertar en el M-1 en dos direcciones. Aquí nos enfocaremos en una dirección para la ilustración.

Debido al peso del dispositivo, es recomendable evitar montarlo en televisores delgados para evitar posibles caídas o daños en la pantalla.

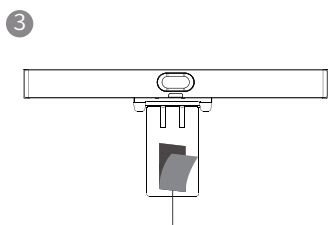
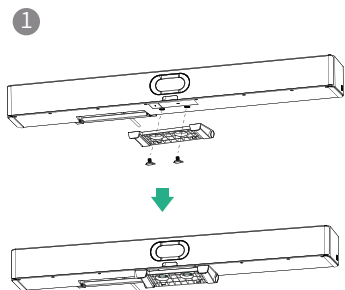

El Velcro A se coloca en el interior de M-2 de forma predeterminada.

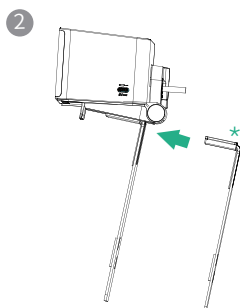

Presta atención a la dirección de la M-2

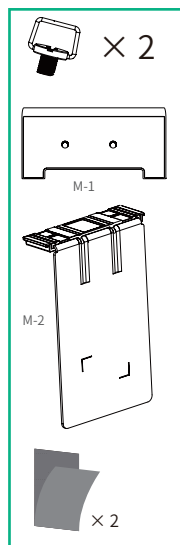
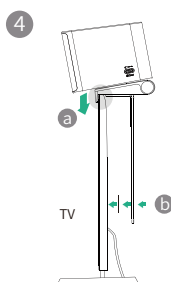

Opción 3: Colócalo en una superficie plana

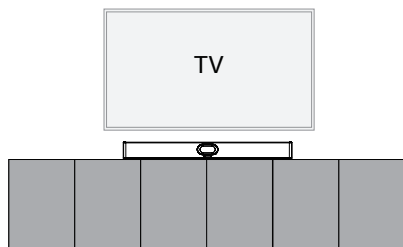

En el escritorio

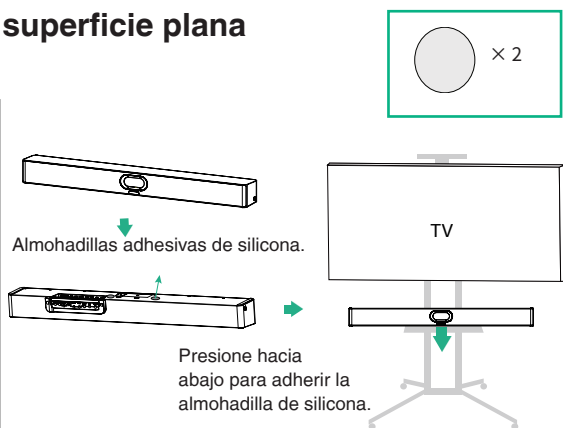

Almohadillas adhesivas de silicona.

Presione hacia abajo para adherir la almohadilla de silicona.

En la plataforma del carrito del soporte de televisión (compra por separado)

Opción 4: Incrustar en la pared

- La altura de montaje afecta la vista de tu cámara. La altura de instalación recomendada es de 110 cm sobre el suelo.
- Mantenga la parte delantera del A40 al ras con la superficie de la pared.
- El margen recomendado en los lados izquierdo, derecho y superior del A40 es inferior a 0,5 cm.
- Deje una distancia de 5 ± 0.5 cm entre la parte trasera del A40 y la superficie de la pared para las conexiones de cables.

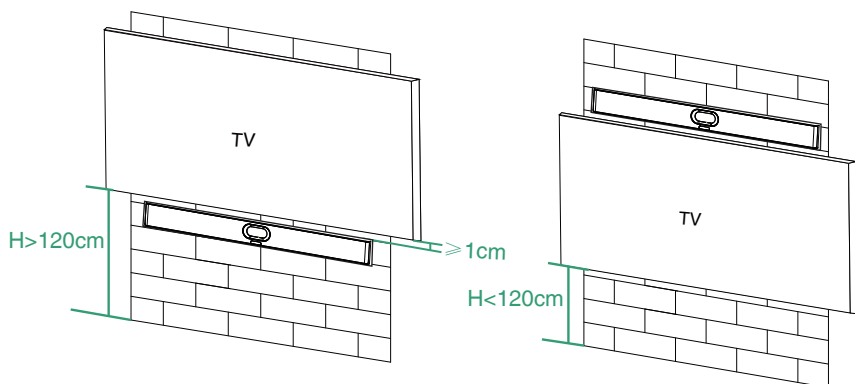

Opción 5: Montar en el soporte de mesa

- Consulta la sección **6 Ajuste de la inclinación de la cámara** para el ajuste del soporte.

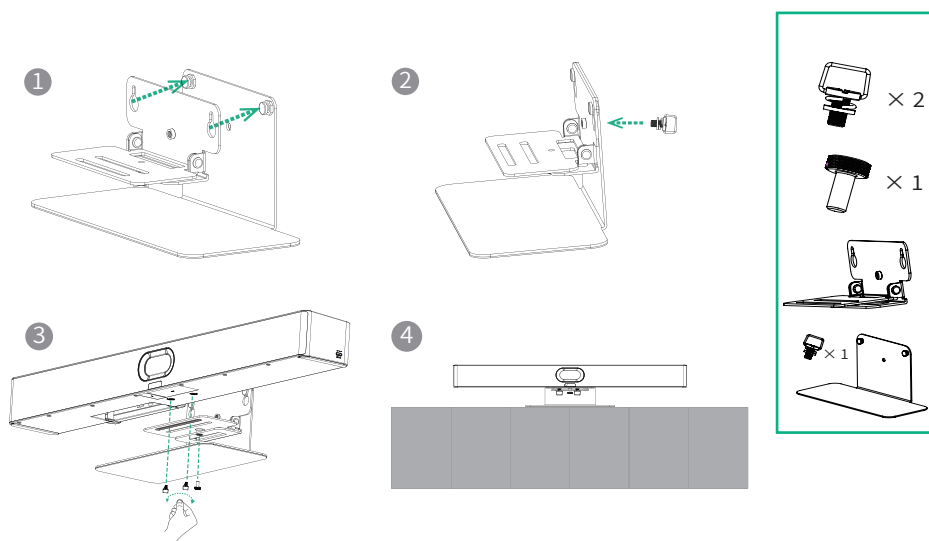

6 Ajusta la inclinación de la cámara

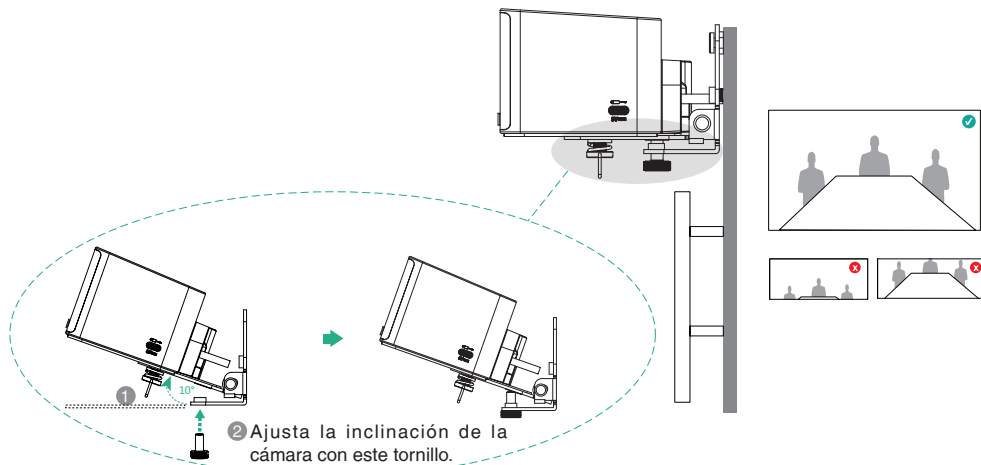

7 VCR11 (Opcional)

- 1 Puedes usar el control remoto (no aplicable a la versión de Zoom) o el CTP25 para operar el A40. Si se conecta un dispositivo con pantalla táctil, también puedes operar el A40 directamente en la pantalla táctil.

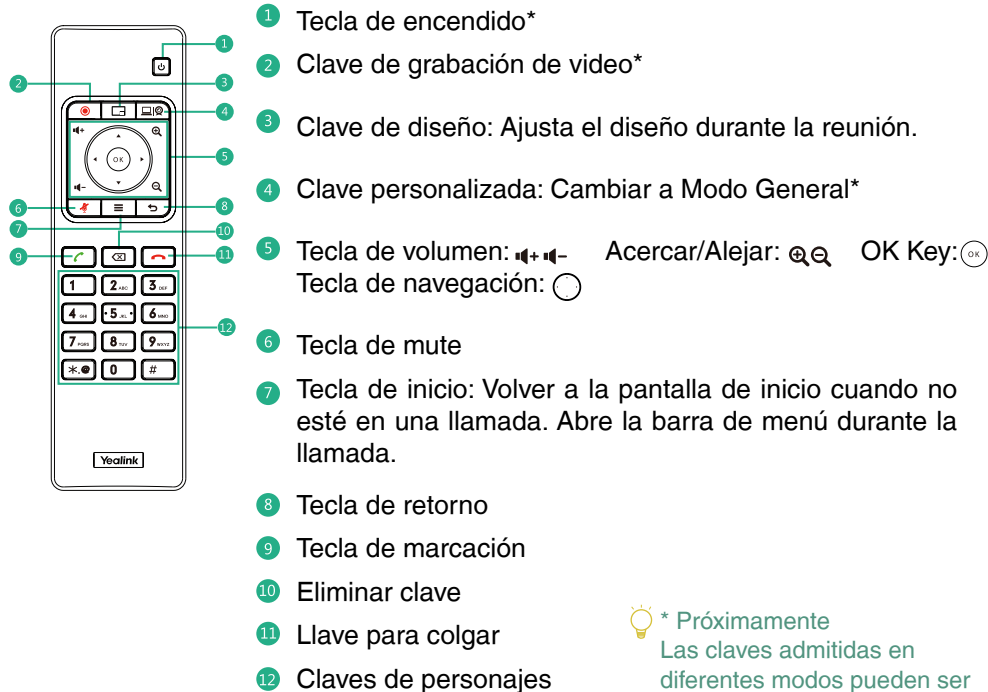

* Próximamente
Las claves admitidas en diferentes modos pueden ser diversas.

8 pares con el CTP25 (Opcional)

i Para una mejor experiencia de emparejamiento, recomendamos empezar con el A40 y luego con el CTP25.

Emparejar manualmente

i Si compró un kit de paquete o conectó CTP25 a A40 mediante un cable de red, A40 y CTP25 se emparejarán automáticamente. Puede ir directamente a **Inicialización**.

En el CTP25, ingresa la dirección IP y el código de emparejamiento del A40 que aparece en la pantalla.

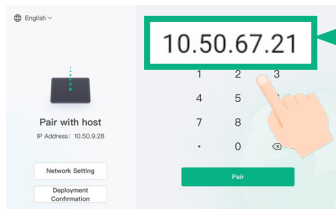

CTP25

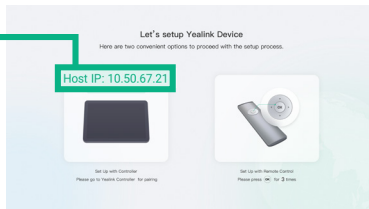

MeetingBar A40

Inicialización

1. Si el CTP25 se restaura a los ajustes de fábrica, es necesario cambiar la contraseña predeterminada (0000) del CTP25.
2. Inicializar el **idioma**, la **red**, la **zona horaria** y la **actualización automática**, y seleccionar la plataforma deseada. Si seleccionas el **Modo General**, consulta la sección **9 Modo General**.
3. Cambia la contraseña predeterminada (0000) del A40.

Inicio de sesión de cuenta

i Contacta al proveedor de servicios correspondiente para obtener una cuenta.

Equipos: El proceso de inicio de sesión de Teams es diferente en diferentes modos de implementación de CTP25. Consulta la sección **3 "Conectar CTP25 con A40"** para la implementación de CTP25.

- **Conexión directa con un cable Ethernet:** Inicia sesión en la cuenta de Teams en el CTP25.
- **Conexión en la misma LAN:**
 1. Inicia sesión en la misma cuenta de Teams en CTP25 y A40.
 2. Selecciona el punto final deseado en el CTP25.
 3. Ingresa el código de emparejamiento mostrado en el punto final en CTP25 y completa el emparejamiento.

Método 1: Inicia sesión en el sitio web

Encuentra una computadora en red y opera de acuerdo a las indicaciones de CTP25 y A40.

Método 2: Inicia sesión en el dispositivo

💡 Utiliza el control remoto para operarlo si tu pantalla no es táctil.

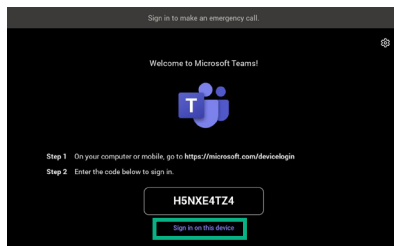
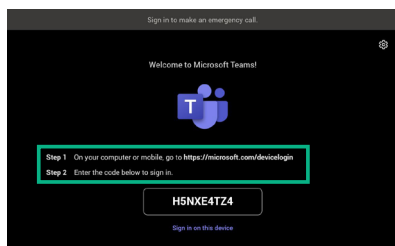

Zoom: Sigue las indicaciones en CTP25 para iniciar sesión en la cuenta.

9 Modo General

1. Haga una de las siguientes opciones para seleccionar el **Modo General**:

- Al seleccionar una plataforma durante la inicialización de encendido, selecciona el **Modo General**.
- Después de iniciar sesión, necesitas restablecer a los ajustes de fábrica antes de cambiar de plataforma.

Teams: Ir a **Más > Configuración > Configuración del dispositivo > Sistema**, ingresar la contraseña de administrador (predeterminada: **0000**), y selecciona **Restablecer a valores de fábrica**.

Zoom: Ir a **Configuración > General > Configuración del sistema > Sistema**, ingresar la contraseña de administrador (predeterminada: **0000**), y selecciona **Restablecer a valores de fábrica**.

2. Consulte la sección **10 Compartir contenido y BYOD** para compartir contenido o utilizar la función BYOD.

10 Compartir contenido y BYOD (opcional)

Compartir contenido

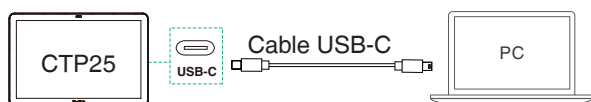

BYOD

- Si estás en modo Teams, por favor consulta los pasos 1, 2 y 3 en la sección de **Actualización Manual** para acceder a la interfaz web, y luego ve a **Sistema > Proveedor de UC** para habilitar **BYOD Enable**.

Utilice el cable USB-C para conectar el CTP25 a la PC y siga las indicaciones para ingresar al modo BYOD.

11 Actualizar el firmware

Actualización automática

Haga una de las siguientes acciones:

- Durante la inicialización al encender, activa la **Actualización Automática**.
- En la configuración, activa la **Actualización automática**:

Teams: Vaya a **Más > Configuración > Configuración del dispositivo > Actualizar**, ingrese la contraseña de administrador (predeterminada: 0000) y active la **Actualización automática**.

Zoom: Vaya a **Configuración > General > Configuración del sistema > Sistema**, ingrese la contraseña de administrador (predeterminada: 0000) y active la **Actualización automática**.

Actualización manual

 Actualizar el firmware de MeetingBar A40 y CTP25 por separado.

1. (Teams) Ir a **Más > Configuración > Configuración del dispositivo > Acerca** de para obtener la dirección IP.
(Zoom) Ve a **Configuración > General > Configuración del sistema > Acerca** de para obtener la dirección IP.
2. Abre un navegador web e introduce la dirección IP del dispositivo en la barra de direcciones. Por ejemplo, <https://10.82.24.11/> y presiona **Enter**.
3. Ingrese el nombre de usuario del administrador y la contraseña, y haga clic en **Iniciar sesión**. El nombre de usuario predeterminado es "admin" y la contraseña es "0000".
4. Ve a **Sistema > Actualización**.
5. En el lado derecho del **Firmware del Dispositivo**, haz clic en Seleccionar Archivo para subir el firmware deseado.
6. Haz clic en **Actualizar**.

Por favor, obtén el firmware más reciente en <https://support.yealink.com/>.

Para conocer los Avisos reglamentarios, consulte la Guía de inicio rápido del producto respectivo.

Istruzioni di sicurezza

Temperature ambiente di funzionamento

- Temperatura di funzionamento: Da 0 a 40 °C (da +32 a 104 °F)
- Umidità relativa: dal 5 al 90% non condensante
- Temperatura di conservazione: da -30 a +70 °C (da -22 a 158 °F)

Garanzia

La garanzia del nostro prodotto è limitata all'unità stessa, quando utilizzata normalmente in conformità alle istruzioni per il funzionamento e all'ambiente del sistema. Non ci assumiamo alcuna responsabilità di danni o perdite conseguenti all'uso di questo prodotto o di eventuali reclami di terzi. Non ci assumiamo responsabilità di problemi relativi ai dispositivi Yealink con sequenti all'uso di questo prodotto; non ci assumiamo responsabilità di economici, mancati profitti, reclami di terzi, ecc., conseguenti all'uso di questo prodotto.

Simbolo CC

⎓ è il simbolo della tensione CC.

Direttiva RoHS (Restriction of Hazardous Substances)

Questo dispositivo è conforme ai requisiti della direttiva RoHS UE. È possibile ottenere le dichiarazioni di conformità contattandoci all'indirizzo support@yealink.com.

Istruzioni per la sicurezza

Conservare le presenti istruzioni. Prima dell'uso leggere queste istruzioni per la sicurezza!

Per ridurre il rischio di incendio, gravi lesioni alle persone o danni agli oggetti, leggere con attenzione le seguenti istruzioni per la sicurezza, prima di usare il prodotto.

⚠️ Requisiti generali

- Prima di installare e usare il dispositivo, leggere con attenzione le istruzioni di sicurezza e osservare la situazione durante il funzionamento.
- Durante le procedure di archiviazione, trasporto e funzionamento, assicurarsi sempre che il dispositivo sia pulito e asciutto.
- Durante le procedure di archiviazione, trasporto e funzionamento, evitare la collisione e la caduta del dispositivo.
- Non smontare il dispositivo. In caso di malfunzionamento, contattare il centro di assistenza per la riparazione.
- Senza previo consenso, nessun'organizzazione o individuo può effettuare modifiche alla struttura o al design di sicurezza del dispositivo. Yealink non sarà ritenuta responsabile per conseguenze o problemi legali causati da tali modifiche.
- Fare riferimento alle norme e agli statuti durante l'uso del dispositivo. È necessario rispettare anche i diritti legali degli altri.

⚠️ Requisiti ambientali

- Collocare il dispositivo in un luogo ben ventilato. Non esporre il dispositivo alla luce diretta del sole.
- Tenere il dispositivo asciutto e spolverato.
- Posizionare il dispositivo su una piattaforma piana e stabile.
- Si prega di non collocare oggetti pesanti sul dispositivo in caso di danni o di deformazioni causate da carichi pesanti.
- Tenere almeno 10 cm tra il dispositivo e l'oggetto più vicino, per consentire la dissipazione del calore.
- Non collocare il prodotto sopra o vicino a oggetti infiammabili o sensibili al fuoco, come ad esempio materiali in gomma.
- Tenere il dispositivo lontano da fonti di calore e fiamme libere, come candele o termostati elettrici.
- Tenere il dispositivo lontano da elettrodomestici con un forte campo magnetico o elettromagnetico, come microonde o frigoriferi.

⚠️ Requisiti per il funzionamento

- Non consentire l'uso del dispositivo a un bambino senza supervisione.
- Non consentire a un bambino di giocare con il dispositivo o i suoi accessori, potrebbero essere ingoiati.
- Usare solo gli accessori forniti o autorizzati dal produttore.
- L'alimentazione del dispositivo deve rispondere ai requisiti del voltaggio d'ingresso del dispositivo. Si prega di utilizzare solo il dispositivo di protezione da sovratensione fornito.

- Prima di collegare o scollegare un cavo, accertarsi che le mani siano asciutte.
- Non versare liquidi o prodotti e non usare il dispositivo in prossimità dell'acqua, ad esempio vicino a una vasca da bagno, lavabo, lavandino, cantina umida o vicino a una piscina.
- Non tirare, strappare o piegare eccessivamente i cavi in caso di malfunzionamento del dispositivo.
- In caso di temporale, smettere di usare il dispositivo e scollegarlo dall'alimentazione. Scollegare la presa di corrente e il doppino della linea ADSL (il cavo di frequenza radio) per evitare fulmini.
- Se non si usa il dispositivo per un periodo di tempo prolungato, scollegarlo dalla corrente e staccare la spina.
- Se il dispositivo emette fumo, suoni o odori anormali, scollegarlo dall'alimentazione e staccare la spina immediatamente. Contattare il centro di manutenzione per la riparazione.
- Non inserire nel dispositivo oggetti che non sono componenti dello stesso o di prodotti ausiliari.
- Prima di collegare un cavo, collegare prima il cavo di massa. Non scollegare il cavo di massa finché non sono stati staccati tutti gli altri cavi.

⚠️ Requisiti di pulizia

- Prima di pulire il dispositivo, arrestarne l'uso e scollegarlo dall'alimentazione.
- Usare un panno morbido, asciutto e antistatico per pulire il dispositivo.
- Tenere la spina di alimentazione pulita e asciutta. Una spina di alimentazione sporca o umida può causare scosse elettriche o altri rischi.

♻️ AMBIENTE E RICICLAGGIO

Non smaltire questo dispositivo con i rifiuti domestici

Rivolgersi al comune di residenza per informazioni su come smaltirlo nel rispetto dell'ambiente. Il cartone e la plastica della confezione nonché i componenti del lettore devono essere riciclati rispettando la legislazione pertinente in vigore nel proprio Paese.

Attenersi sempre alle norme vigenti

Coloro che non rispettano tali norme potranno subire multe o essere perseguiti a norma di legge. Il simbolo del cassonetto barrato indica che al termine della sua vita utile il dispositivo dovrà essere consegnato presso un centro di raccolta per rifiuti speciali e riciccolato separatamente dai normali rifiuti urbani.



Risoluzione dei problemi

L'unità non riesce ad alimentare il dispositivo Yealink. Il collegamento con la spina non funziona.

1. Pulire la spina con un panno asciutto.
2. Collegarla a un'altra presa.

L'ambiente di utilizzo è al di fuori dell'intervallo di temperatura di funzionamento.

1. Utilizzare il dispositivo all'interno dell'intervallo di temperatura di funzionamento. Il cavo tra l'unità e il dispositivo Yealink è collegato in modo errato.

1. Collegare il cavo correttamente.

Non è possibile collegare il cavo correttamente.

1. Potrebbe essere stato collegato un dispositivo Yealink sbagliato.
2. Utilizzare l'alimentatore corretto.

Potrebbe essere presente polvere o altro nella porta.

1. Pulire la porta.

Contattare il rivenditore o il servizio di assistenza autorizzato per ulteriori domande.

Informazioni di contatto

YEALINK NETWORK TECHNOLOGY CO., LTD.
No.666 Hu'an Rd.,Huli District Xiamen City, Fujian, Republic Popolare cinese
YEALINK (EUROPE) NETWORK TECHNOLOGY B.V.
Sir Winston Churchilln 299 k, 2288 DC Rijswijk
YEALINK (USA) NETWORK TECHNOLOGY CO., LTD.
999 Peachtree Street Suite 2300, Fulton, Atlanta, GA, 30309, USA
Made in China



HDMI, the HDMI logo, and High-Definition Multimedia Interface are trademarks or registered trademarks of HDMI Licensing LLC.



Declaration of Conformity

We,

YEALINK(XIAMEN) NETWORK TECHNOLOGY CO.,LTD

Address: No.666 Hu'an Rd. Huli District Xiamen City, Fujian, P.R. China

Manufacturer: YEALINK(XIAMEN) NETWORK TECHNOLOGY CO.,LTD

Address: No.666 Hu'an Rd. Huli District Xiamen City, Fujian, P.R. China

DATE: 26 / May /2024

declare that the product

Type: Video Conferencing Endpoint

Model: MeetingBar A40

meets the essential requirements and other relevant provisions according to the following EC

directive **Directive: 2014/30/EU, 2014/35/EU,RED 2014/53/EU**

Conformity

The product complies with the following standards:

Safety : **EN 62368-1:2020+A11:2020**

EMC: **EN 55032:2015+A11:2020**

EN 55035:2017+A11:2020

EN IEC 61000-3-2: 2019+A1:2021

EN 61000-3-3: 2013+A2:2021

Radio:ETSI EN 301 489-1 V2.2.3,

ETSI EN 301 489-3 V2.3.2 (2023-01) ,

ETSI EN 301 489-17 V3.2.4,

ETSI EN 300 328 V2.2.2;

ETSI EN 301 893 V2.1.1

ETSI EN 300 440 V2.2.1

Health :EN IEC 62311:2020&EN 50665:2017;

Harmonized: UN-EN62321

Directive 2011/65/EU and (EU)2015/863 of the European Parliament and of the Council of 8 June 2011 and 4 June 2015 on the restriction of the use of certain hazardous substances in electrical and electronic equipment(RoHS 2.0)

Directive 2012/19/EU of the European Parliament and of the Council of 4.July.2012 on Waste electrical and electronic equipment(WEEE)

Regulation (EC) No.1907/2006 of the European Parliament and of the Council of 18.December.2006 on Registration, Evaluation, Authorization, and Restriction of Chemicals (REACH)

The declaration of conformity is issued under the sole responsibility of the manufacturer

NAME: Huahu Wang

DATE:

TITLE: Manager

Addr: No.666 Hu'an Rd. Huli District Xiamen City, Fujian, P.R.
China

Tel: +86-592-5702000
Fax: +86-592-5702455

About Yealink

Yealink (Stock Code: 300628) is a global-leading provider of Unified Communication & Collaboration Solutions specialized in video conferencing, voice communications, and collaboration, dedicated to helping every person and organization embrace the power of "Easy Collaboration, High Productivity".

With best-in-class quality, innovative technology, and user-friendly experiences, Yealink is one of the best providers in more than 140 countries and regions, ranks No.1 in the global market share of IP Phone, and is the Top 5 leader in the video conferencing market (Frost & Sullivan, 2021).

Technical Support

Visit Yealink WIKI (<http://support.yealink.com/>) for firmware downloads, product documents, FAQ, and more. For better service, we sincerely recommend you to use Yealink Ticketing system (<https://ticket.yealink.com>) to submit all your technical issues.



430104002807

YEALINK(XIAMEN) NETWORK TECHNOLOGY CO.,LTD.

Web: www.yealink.com

Addr: No.666 Hu'an Rd,Huli District Xiamen City, Fujian, P.R. China

Copyright©2024 Yealink Inc. All right reserved.