



Installation Guide

GPON Access Point

CONTENTS

Deutsch.....	01
English.....	05
Español.....	09
Ελληνικά.....	13
Français.....	17
Italiano.....	21
Português.....	25
Suomi.....	29
Nederlands.....	33
Svenska.....	37
Norsk.....	41
Dansk.....	45

Hinweis: Die Abbildungen können von dem tatsächlichen Produkt abweichen.

Netzwerk-Topologie

Eine typische Netzwerktopologie für den GPON AP wird unten gezeigt.

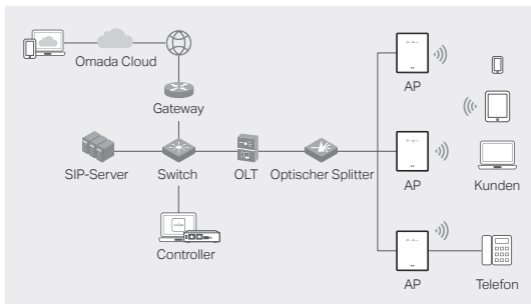

Anschluss der Hardware

Schließen Sie die Geräte anhand des mitgelieferten Zubehörs an.

Hinweis: Zubehör und Bedienung können je nach Modell variieren. Einzelheiten entnehmen Sie bitte dem Produkthandbuch.

1. Entfernen Sie den Staubschutzdeckel, und schließen Sie das Glasfaserkabel an den GPON-Port des APs an. Verlegen Sie überschüssige Glasfaserkabel hinter dem Gerät.
2. Schließen Sie Ihr Telefon an den FXS-Port des APs an. Falls Sie keinen Telefondienst benötigen, überspringen Sie diesen Schritt.
3. Schließen Sie den AP an die Stromversorgung an.
 - Falls der AP über einen Power Port verfügt, schließen Sie den AP mit dem Netzteil an eine Steckdose an.
 - Sollte der AP über einen Stromanschluss verfügen, verbinden Sie den AP mit einem Stromkabel mit

Kabelschuh.

Warnung: Das Produkt darf nur von einem Fachmann installiert werden!

Hardware-Installation

Installieren Sie den AP mit Hilfe des mitgelieferten Zubehörs. Falls Ihr AP mehrere Installationsoptionen unterstützt, können Sie je nach Bedarf eine auswählen.

Hinweis: Zubehör und Bedienung können je nach Modell variieren. Einzelheiten entnehmen Sie bitte dem Produkthandbuch.

Option 1: Desktop-Montage

1. Befestigen Sie den Multifunktionssockel am AP.

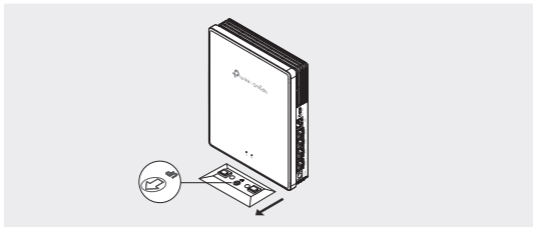

2. Stellen Sie den AP hochkant auf eine horizontale Fläche (z. B. einen Schreibtisch oder ein Regal) außerhalb der Reichweite von Kindern.

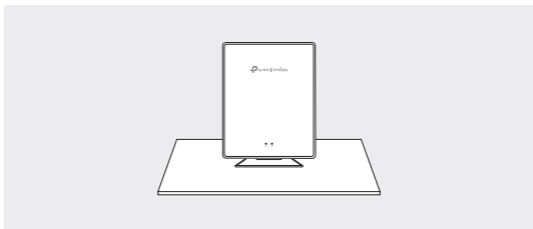

Option 2: Wandmontage

1. Befestigen Sie den Multifunktionssockel mit Schrauben in der richtigen Richtung an der Wand.

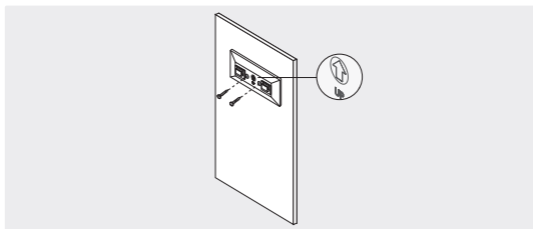

2. Bringen Sie den AP an der Basis an.

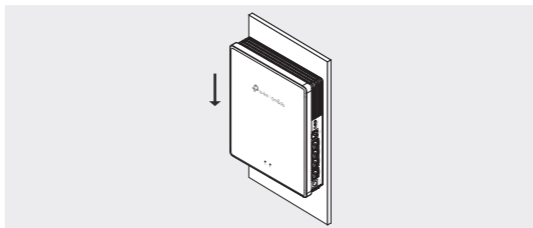

Option 3: Montage an einer Anschlussdose

1. Befestigen Sie die Montagehalterung mit Schrauben in der richtigen Richtung an einer Anschlussdose.

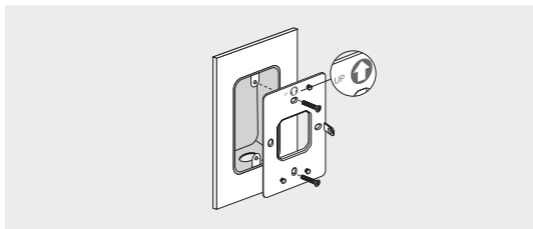

2. Befestigen Sie den AP an der Halterung. Einige Modelle verfügen über ein Schraubenloch, um das Produkt zusätzlich mit Schrauben zu befestigen.

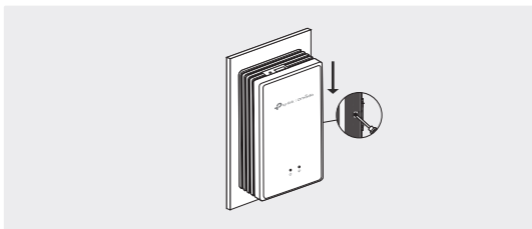

Software-Konfiguration

Option 1: Eigenständige Konfiguration

1. Verbinden Sie Ihr Gerät mit einem AP, indem Sie dessen Standard-SSIDs verwenden.
2. Starten Sie einen Webbrowser und besuchen Sie <http://tplinkeap.net>. Verwenden Sie **admin** als Benutzername und Passwort, um sich anzumelden.
3. Folgen Sie den Webanweisungen, um den AP zu konfigurieren. Sie müssen den GPON-AP registrieren und die Grundeinstellungen konfigurieren.

Option 2: Bündelkonfiguration über Controller

1. Besorgen Sie sich einen Controller von <https://www.tp-link.com> oder kontaktieren Sie das Verkaufspersonal.
2. Starten Sie den Controller und folgen Sie dem Konfigurationsassistenten, um ein primäres WLAN-Netzwerk zu erstellen.
3. Tragen Sie die APs auf der Verwaltungsoberfläche des Controllers ein. Sie müssen die GPON-APs registrieren und die Grundeinstellungen konfigurieren.

Note: Images may differ from your actual product.

Network Topology

A typical network topology for the GPON AP is shown below.

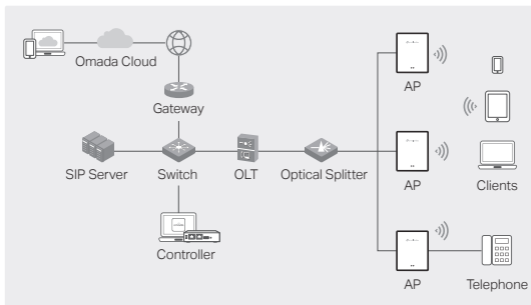

Hardware Connection

Connect the hardware based on the provided accessories.

Note: Accessories and operations may vary by model. For details, refer to the product manual.

1. Remove the anti-dust plug, and connect your optical fiber to the AP's GPON Port. Route excess fiber behind the device.
2. Connect your telephone to the AP's FXS port. If you don't need telephone service, skip this step.
3. Connect the AP to power.
 - If the AP has a Power port, connect the AP to your power socket with the power adapter.
 - If the AP has an AC Power Input port, connect the AP to your AC power cable with cord end terminals.

Warning: The product can only be installed by skilled person!

Hardware Installation

Install the AP based on the provided accessories. If your AP supports multiple installation options, you can choose one according to your needs.

Note: Accessories and operations may vary by model. For details, refer to the product manual.

Option 1: Desktop Mounting

1. Attach the multi-functional base to the AP.

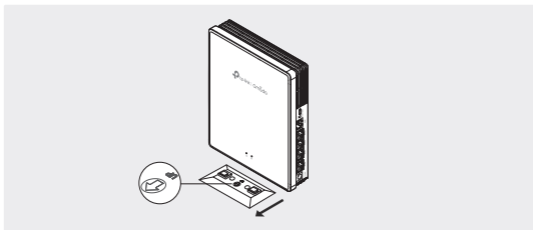

2. Place the AP vertically on a horizontal surface (such as a desktop or shelf) that is out of children's reach.

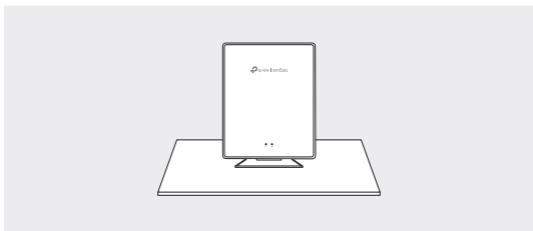

Option 2: Wall Mounting

1. Secure the multi-functional base to the wall in the correct direction with screws.

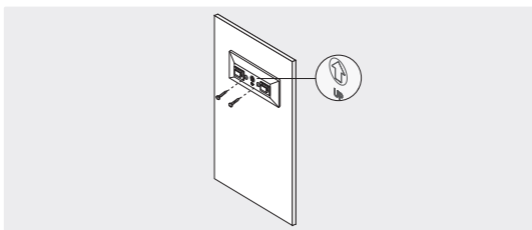

2. Attach the AP to the base.

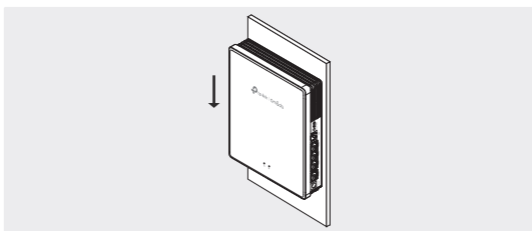

Option 3: Junction Box Mounting

1. Secure the mounting bracket to a junction box in the correct direction with screws.

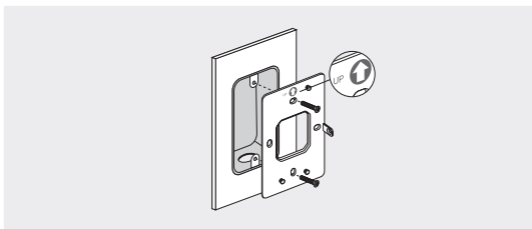

2. Attach the AP to the bracket. Some models may have a screw hole to further secure the product via screw.

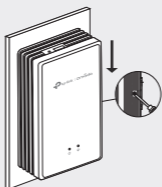

Software Configuration

Option 1: Standalone Configuration

1. Connect your device to an AP by using its default SSIDs.
2. Launch a web browser and visit <http://tplinkeap.net>. Use **admin** for both Username and Password to log in.
3. Follow web instructions to configure the AP. You need to register the GPON AP and configure basic settings.

Option 2: Batch Configuration via Controller

1. Get a Controller from <https://www.tp-link.com> or contact the sales staff.
2. Launch the Controller and follow the configuration wizard to create a primary wireless network.
3. Adopt APs in the Controller management interface. You need to register the GPON APs and configure basic settings.

Nota: Las imágenes pueden diferir del producto real.

Topología de la red

A continuación se muestra una topología de red típica para el AP GPON.

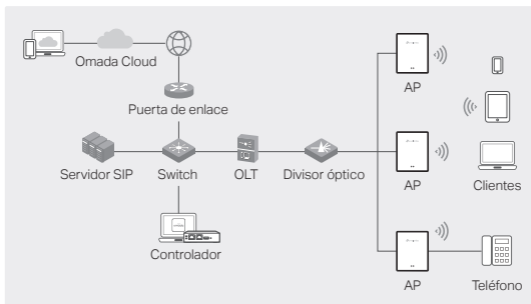

Conexión de hardware

Conecte el hardware según los accesorios proporcionados.

Nota: Los accesorios y operaciones pueden variar según el modelo. Para obtener más información, consulte el manual del producto.

1. Retire el tapón antipolvo y conecte su fibra óptica al puerto GPON del AP. Dirija el exceso de fibra detrás del dispositivo.
2. Conecte su teléfono al puerto FXS del AP. Si no necesita servicio telefónico, omita este paso.
3. Conecte el AP a la corriente.
 - Si el AP tiene un puerto de alimentación, conecte el AP a su toma de corriente con el adaptador de corriente.
 - Si el AP tiene un puerto de entrada de alimentación de CA, conecte el AP a su cable de alimentación de CA con terminales de extremo del cable.

Advertencia: ¡El producto sólo puede ser instalado por personal cualificado!

Instalación de hardware

Instale el AP según los accesorios proporcionados. Si su AP admite múltiples opciones de instalación, puede elegir una según sus necesidades.

Nota: Los accesorios y operaciones pueden variar según el modelo. Para obtener más información, consulte el manual del producto.

Opción 1: montaje en escritorio

1. Conecte la base multifuncional al AP.

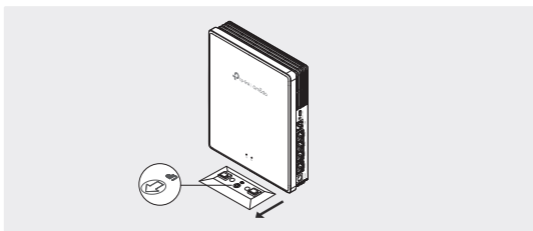

2. Coloque el AP verticalmente sobre una superficie horizontal (como un escritorio o un estante) que esté fuera del alcance de los niños.

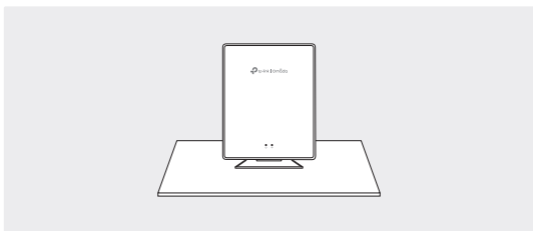

Opción 2: Montaje en pared

1. Fije la base multifuncional a la pared en la dirección correcta con tornillos.

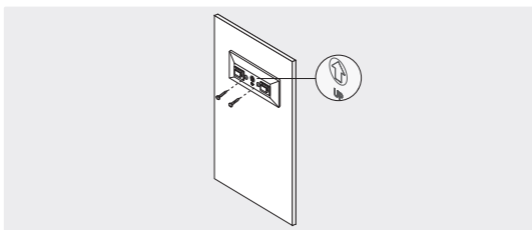

2. Conecte el AP a la base.

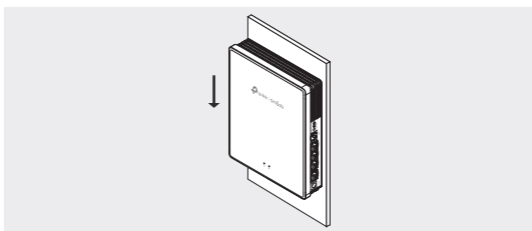

Opción 3: Montaje de la caja de conexiones

1. Asegure el soporte de montaje a una caja de conexiones en la dirección correcta con tornillos.

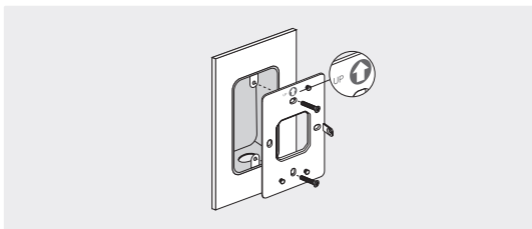

2. Conecte el AP al soporte. Algunos modelos pueden tener un orificio para tornillos para asegurar aún más el producto mediante tornillos.

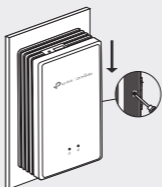

Configuración de software

Opción 1: configuración independiente

1. Conecte su dispositivo a un AP utilizando sus SSID predeterminados.
2. Inicie un navegador web y visite <http://tplinkeap.net>. Utilice **admin** tanto para el nombre de usuario como para la contraseña para iniciar sesión.
3. Siga las instrucciones web para configurar el AP. Debe registrar el AP GPON y configurar los ajustes básicos.

Opción 2: Configuración por lotes a través del controlador

1. Obtenga un controlador en <https://www.tp-link.com> o comuníquese con el personal de ventas.
2. Inicie el controlador y siga el asistente de configuración para crear una red inalámbrica principal.
3. Adopte AP en la interfaz de gestión del controlador. Debe registrar los AP GPON y configurar los ajustes básicos.

Σημείωση: Οι εικόνες ενδέχεται να διαφέρουν από το πραγματικό προϊόν σας.

Τοπολογία Δικτύου

Ακολουθεί μια τυπική τοπολογία δικτύου για το GPON AP.

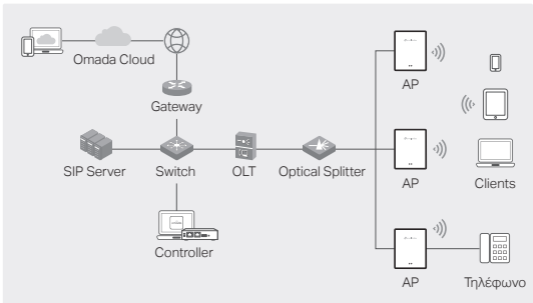

Σύνδεση Συσκευής

Συνδέστε τη συσκευή χρησιμοποιώντας τα παρεχόμενα αξεσουάρ.

Σημείωση: Τα αξεσουάρ και οι λειτουργίες ενδέχεται να διαφέρουν ανάλογα με το μοντέλο. Για λεπτομέρειες, ανατρέξτε στο εγχειρίδιο του προϊόντος.

1. Αφαιρέστε το προστατευτικό βύσμα κατά της σκόνης και συνδέστε την οπτική σας ίνα στη θύρα GPON του AP. Περάστε το τμήμα της ίνας που περισσεύει πίσω από τη συσκευή.
2. Συνδέστε το τηλέφωνό σας στην θύρα FXS του AP. Αν δεν χρειάζεστε υπηρεσία τηλεφώνου, παραλείψτε αυτό το βήμα.
3. Συνδέστε το AP στην παροχή ρεύματος.
 - Εάν το AP διαθέτει υποδοχή τροφοδοσίας, συνδέστε το AP στην πρίζα ρεύματος χρησιμοποιώντας το τροφοδοτικό.
 - Εάν το AP διαθέτει υποδοχή εισόδου τροφοδοσίας AC, συνδέστε το AP με το καλώδιο AC χρησιμοποιώντας

τερματικούς ακροδέκτες.

Προειδοποίηση: Το προϊόν μπορεί να εγκατασταθεί μόνο από κάποιο εξειδικευμένο άτομο!

Εγκατάσταση Συσκευής

Εγκαταστήστε το AP χρησιμοποιώντας τα παρεχόμενα αξεσουάρ. Εάν το AP υποστηρίζει πολλαπλές επιλογές εγκατάστασης, μπορείτε να επιλέξετε μία ανάλογα με τις ανάγκες σας.

Σημείωση: Τα αξεσουάρ και οι λειτουργίες ενδέχεται να διαφέρουν ανάλογα με το μοντέλο. Για λεπτομέρειες, ανατρέξτε στο εγχειρίδιο του προϊόντος.

Επιλογή 1: Τοποθέτηση Σε Επίπεδη Επιφάνεια

1. Τοποθετήστε τη πολυλειτουργική βάση στο AP.

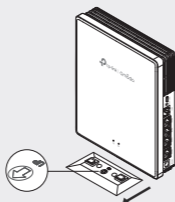

2. Τοποθετήστε το AP κατακόρυφα σε μία οριζόντια επιφάνεια (όπως ένα γραφείο ή ένα ράφι) που να μην είναι προσβάσιμη από παιδιά.



Επιλογή 2: Επιτοίχια Τοποθέτηση

1. Στερεώστε τη πολυλειτουργική βάση στο τοίχο προς τη σωστή κατεύθυνση χρησιμοποιώντας βίδες.

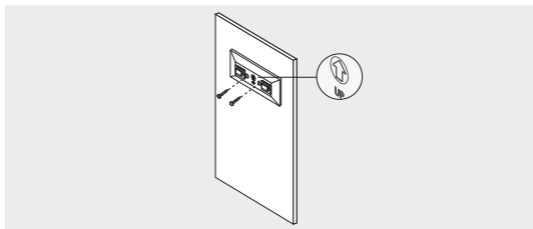

2. Τοποθετήστε το AP στη βάση.

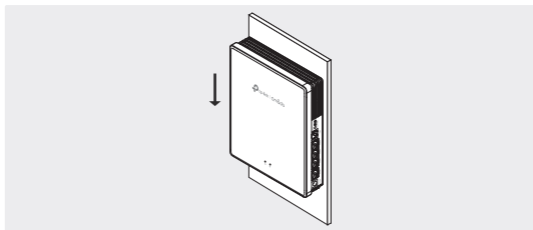

Επιλογή 3: Τοποθέτηση Σε Κουτί Διακλάδωσης

1. Στερεώστε τη βάση στήριξης σε ένα κουτί διακλάδωσης προς τη σωστή κατεύθυνση χρησιμοποιώντας βίδες.

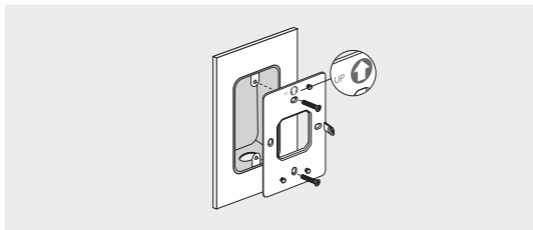

2. Τοποθετήστε το AP στη βάση. Ορισμένα μοντέλα μπορεί να έχουν κάποια οπή βιδώματος για καλύτερη στερέωση του προϊόντος μέσω βίδας.

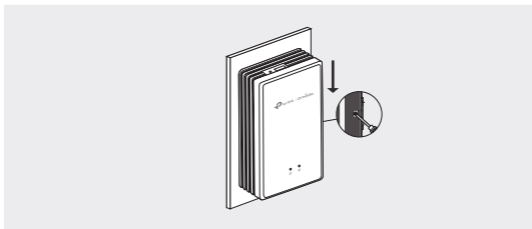

Διαμόρφωση Παραμέτρων Λογισμικού

Επιλογή 1: Standalone Ρύθμιση

1. Συνδέστε τη συσκευή σας σε ένα AP χρησιμοποιώντας τα προεπιλεγμένα SSIDs του.
2. Ανοίξτε ένα πρόγραμμα περιήγησης ιστού και επισκεφθείτε τη διεύθυνση: <http://tplinkeap.net>. Χρησιμοποιήστε τη λέξη **admin** τόσο για το Όνομα Χρήστη όσο και για το Κωδικό Πρόσβασης για να συνδεθείτε.
3. Ακολουθήστε τις οδηγίες της ιστοσελίδας διαχείρισης για να ρυθμίσετε το AP. Θα πρέπει να καταχωρήσετε (register) το GPON AP και να διαμορφώσετε τις βασικές ρυθμίσεις.

Επιλογή 2: Ρύθμιση Πολλαπλών Συσκευών Μέσω Controller

1. Αποκτήστε ένα Controller μέσω της διεύθυνσης <https://www.tp-link.com> ή επικοινωνήστε με το προσωπικό πωλήσεων.
2. Εκκινήστε το Controller και ακολουθήστε τον οδηγό ρύθμισης για να δημιουργήσετε ένα κύριο ασύρματο δίκτυο.
3. Κάντε adopt τα APs στη διεπαφή διαχείρισης του Controller. Πρέπει να καταχωρήσετε (register) τα GPON APs και να διαμορφώσετε τις βασικές ρυθμίσεις.

Remarque : les images peuvent différer de votre produit réel.

Topologie réseau

Une topologie réseau typique pour le PA GPON est présentée ci-dessous.

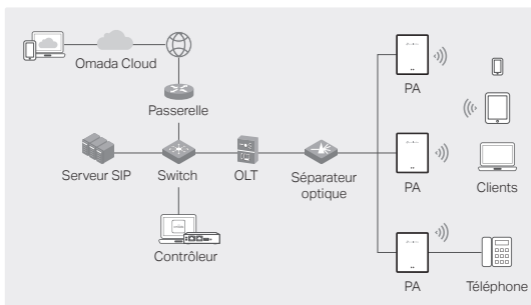

Connexion matérielle

Connectez le matériel en fonction des accessoires fournis.

Remarque : les accessoires et les opérations peuvent varier selon le modèle. Pour plus de détails, reportez-vous au manuel du produit.

1. Retirez le bouchon anti-poussière et connectez votre fibre optique au port GPON du point d'accès. Acheminez l'excédent de fibre derrière l'appareil.
2. Connectez votre téléphone au port FXS du point d'accès. Si vous n'avez pas besoin de service téléphonique, ignorez cette étape.
3. Connectez le point d'accès à l'alimentation.
 - Si le point d'accès dispose d'un port d'alimentation, connectez le point d'accès à votre prise de courant avec l'adaptateur secteur.
 - Si le point d'accès dispose d'un port d'entrée d'alimentation CA, connectez le point d'accès à votre câble d'alimentation CA avec les bornes d'extrémité du

cordon.

Attention : le produit ne peut être installé que par une personne qualifiée !

Installation du matériel

Installez le point d'accès en fonction des accessoires fournis. Si votre point d'accès prend en charge plusieurs options d'installation, vous pouvez en choisir une en fonction de vos besoins.

Remarque : les accessoires et les opérations peuvent varier selon le modèle. Pour plus de détails, reportez-vous au manuel du produit.

Option 1 : installation sur bureau

1. Fixez la base multifonctionnelle au point d'accès.

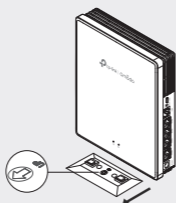

2. Placez le point d'accès verticalement sur une surface horizontale (telle qu'un bureau ou une étagère) hors de portée des enfants.



Option 2 : montage mural

1. Fixez la base multifonctionnelle au mur dans le bon sens avec des vis.

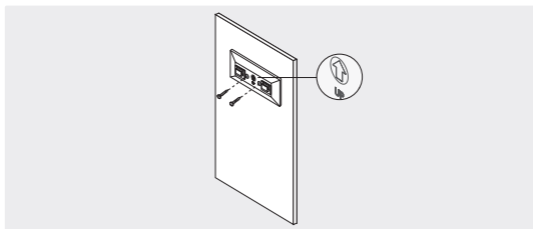

2. Fixez le point d'accès à la base.

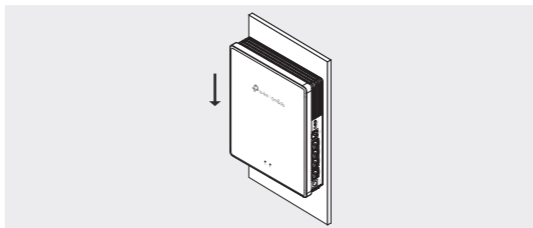

Option 3 : montage sur boîte de jonction

1. Fixez le support de montage à une boîte de jonction dans le bon sens avec des vis.

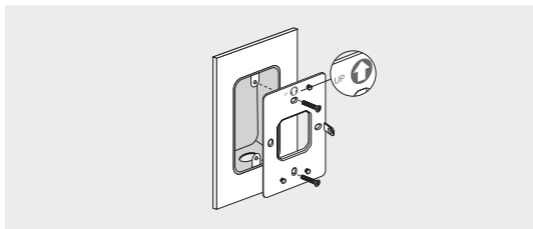

2. Fixez le PA au support. Certains modèles peuvent avoir un trou de vis pour sécuriser davantage le produit via une vis.

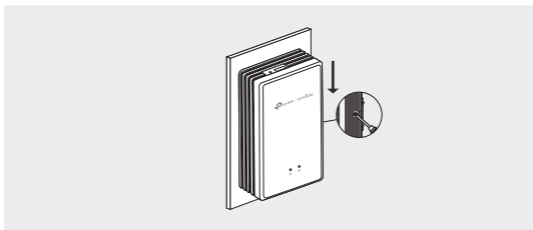

Configuration du logiciel

Option 1 : configuration autonome

1. Connectez votre appareil à un point d'accès en utilisant ses SSID par défaut.
2. Lancez un navigateur Web et visitez <http://tplinkeap.net>. Utilisez **admin** pour le nom d'utilisateur et le mot de passe pour vous connecter.
3. Suivez les instructions Web pour configurer le point d'accès. Vous devez enregistrer le PA GPON et configurer les paramètres de base.

Option 2 : configuration par lots via le contrôleur

1. Obtenez un contrôleur sur <https://www.tp-link.com> ou contactez le personnel commercial.
2. Lancez le contrôleur et suivez l'assistant de configuration pour créer un réseau WiFi principal.
3. Adoptez les points d'accès dans l'interface d'administration du contrôleur. Vous devez enregistrer les points d'accès GPON et configurer les paramètres de base.

Nota: le immagini possono essere diverse rispetto al prodotto attuale.

Topologia Rete

Di seguito è riportata una topologia di rete tipica per GPON AP.

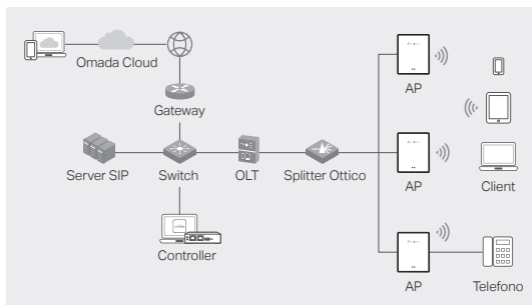

Connessione Hardware

Collega l'hardware in base agli accessori forniti.

Nota: gli accessori e le operazioni possono variare a seconda del modello. Per i dettagli, fai riferimento al manuale del prodotto.

1. Rimuovi la protezione anti-polvere e collega la fibra ottica alla porta GPON dell'AP. Accomoda la fibra in eccesso dietro al dispositivo.
2. Collega il tuo telefono alla porta FXS dell'AP. Se non hai bisogno del servizio telefonico, salta questo passaggio.
3. Collega l'AP all'alimentazione.
 - Se l'AP ha una porta di alimentazione, collega l'AP alla presa di corrente con l'alimentatore.
 - Se l'AP dispone di una porta di alimentazione CA, collega l'AP al cavo di alimentazione CA con i terminali del cavo.

Attenzione: il prodotto può essere installato solo da persone esperte!

Installazione Hardware

Installa l'AP in base agli accessori forniti. Se il tuo AP supporta più opzioni di installazione, puoi sceglierne una in base alle tue esigenze.

Nota: gli accessori e le operazioni possono variare a seconda del modello. Per i dettagli, fai riferimento al manuale del prodotto.

Opzione 1: Montaggio su Tavolo

1. Attacca la base multifunzione all'AP.

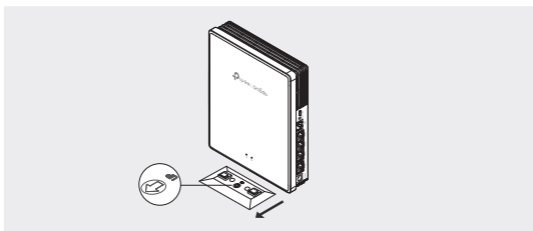

2. Posiziona l'AP verticalmente su una superficie orizzontale (come un tavolo o una mensola) al di fuori dalla portata dei bambini.

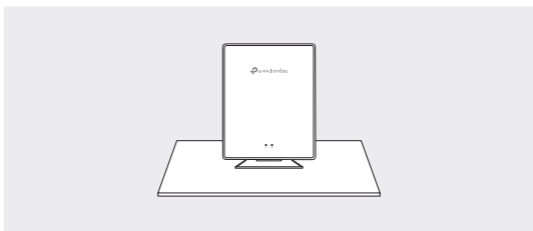

Opzione 2: Montaggio a Parete

1. Fissa la base multifunzione alla parete nella direzione corretta con le viti.

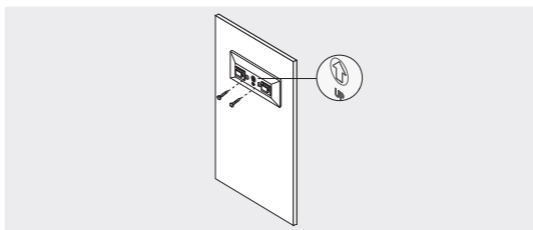

2. Attacca l'AP alla base.

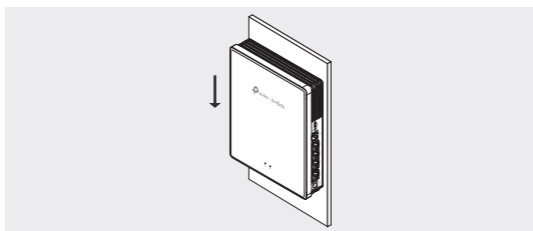

Opzione 3: Montaggio Scatola di Giunzione

1. Fissa la staffa di montaggio a una scatola di giunzione nella direzione corretta con le viti.

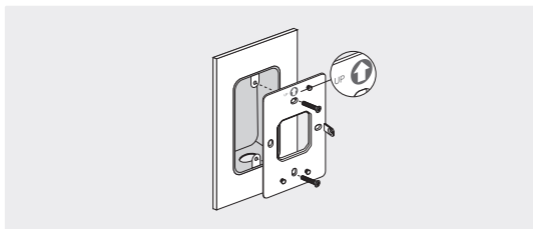

2. Fissa l'AP alla staffa. Alcuni modelli possono avere un foro a vite per fissare ulteriormente il prodotto tramite vite.

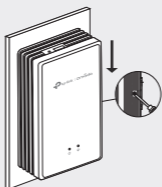

Configurazione Software

Opzione 1: Configurazione Standalone

1. Connetti il tuo dispositivo a un AP utilizzando i suoi SSID di default.
2. Avvia un browser web e visita <http://tplinkeap.net>. Usa **admin** sia come Nome Utente che come Password per fare login.
3. Segui le istruzioni web per configurare l'AP. È necessario registrare il GPON AP e configurare le impostazioni di base.

Opzione 2: Configurazione Batch tramite Controller

1. Ottieni un controller da <https://www.tp-link.com> o contatta un venditore.
2. Avvia il controller e segui la procedura guidata di configurazione per creare una rete wireless primaria.
3. Adotta AP nell'interfaccia di gestione del controller. È necessario registrare gli AP GPON e configurare le impostazioni di base.

Nota: As imagens podem diferir do seu produto real.

Topologia de rede

Uma topologia de rede típica para o AP GPON é mostrada abaixo.

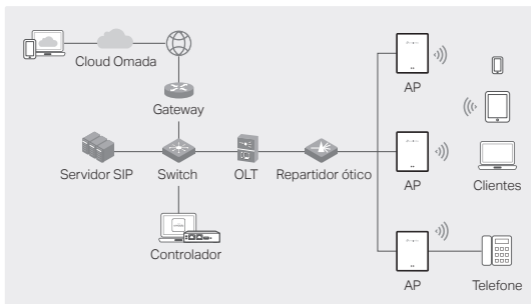

Ligação do hardware

Ligue o hardware com base nos acessórios fornecidos.

Nota: Os acessórios e as operações podem variar consoante o modelo. Para mais informações, consulte o manual do produto.

1. Retire a ficha anti-poeira e ligue a sua fibra ótica à porta GPON do AP. Encaminhe o excesso de fibra para trás do dispositivo.
2. Ligue o seu telefone à porta FXS do AP. Se não necessitar de serviço telefónico, ignore este passo.
3. Ligar o PA à corrente eléctrica.
 - Se o PA tiver uma porta de alimentação, ligue o PA à tomada eléctrica com o adaptador de alimentação.
 - Se o PA tiver uma porta de entrada de alimentação CA, ligue o PA ao seu cabo de alimentação CA com os terminais da extremidade do cabo.

Aviso: O produto só pode ser instalado por pessoal qualificado!

Instalação do hardware

Instalar o PA com base nos acessórios fornecidos. Se o seu AP suportar várias opções de instalação, pode escolher uma de acordo com as suas necessidades.

Nota: Os acessórios e as operações podem variar consoante o modelo. Para mais informações, consulte o manual do produto.

Opção 1: Montagem na secretária

1. Fixe a base multifuncional ao AP.

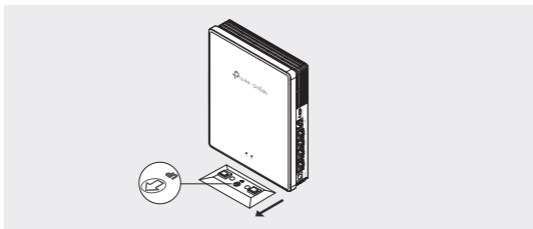

2. Coloque o PA verticalmente numa superfície horizontal (como uma secretária ou prateleira) que esteja fora do alcance das crianças.

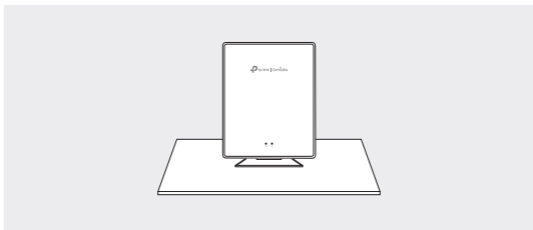

Opção 2: Montagem na parede

1. Fixar a base multifunções à parede na direção correcta com parafusos.

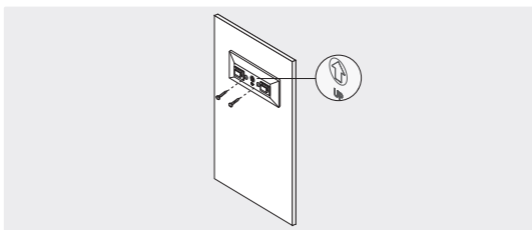

2. Fixar o AP à base.

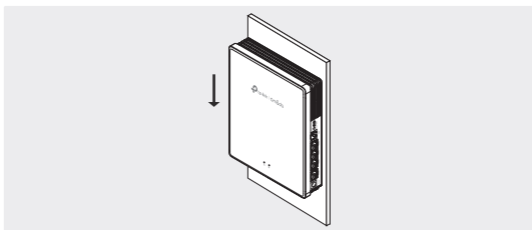

Opção 3: Montagem em caixa de derivação

1. Fixe o suporte de montagem a uma caixa de derivação na direção correcta com parafusos.

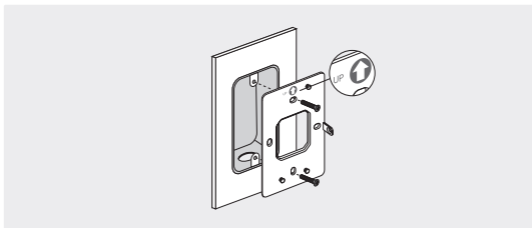

2. Fixe o PA ao suporte. Alguns modelos podem ter um orifício para parafuso para fixar ainda mais o produto através de um parafuso.

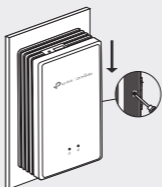

Configuração do software

Opção 1: Configuração autónoma

1. Ligue o seu dispositivo a um AP utilizando os SSIDs predefinidos.
2. Inicie um navegador da Web e visite <http://tplinkeap.net>. Utilize **admin** como nome de utilizador e palavra-passe para iniciar sessão.
3. Siga as instruções da Web para configurar o AP. É necessário registar o AP GPON e configurar as definições básicas.

Opção 2: Configuração em lote através do controlador

1. Obtenha um Controlador em <https://www.tp-link.com> ou contacte a equipa de vendas.
2. Inicie o Controlador e siga o assistente de configuração para criar uma rede sem fios primária.
3. Adotar os APs na interface de gestão do Controlador. É necessário registar os APs GPON e configurar as definições básicas.

Huomautus: Kuvat voivat poiketa todellisesta tuotteesta.

Verkon topologia

Tyypillinen verkon topologia GPON AP:lle näkyy alla.

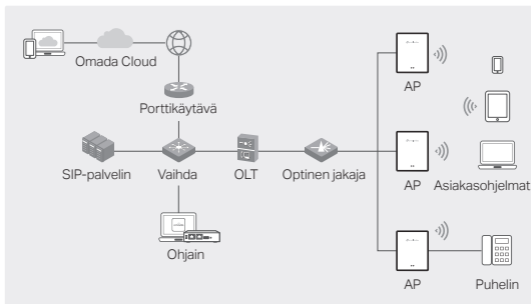

Laitteistoyhteys

Yhdistä laitteisto annettujen lisävarusteiden mukaisesti.

Huomio: Lisävarusteet ja toiminnot voivat vaihdella malleittain. Lisätietoja saat tuotteen käyttöoppaasta.

1. Irrota pölysuojus ja liitä valokuitu AP:n GPON-porttiin. Reititä ylimääräinen kuitu laitteen taakse.
2. Liitä puhelimesi AP:n FXS-porttiin. Jos et tarvitse puhelinpalvelua, ohita tämä vaihe.
3. Liitä AP virtaan.
 - Jos AP:ssa on virtaportti, liitä AP pistorasiaasi virtaadapterilla.
 - Jos AP:ssa on vaihtovirtasyöttöportti, liitä AP vaihtovirtakaapeliin johdon pääteliittimellä.

Varoitus: Tuotteen saa asentaa vain pätevä henkilö!

Laitteiston asennus

Asenna AP mukana toimitettujen lisävarusteiden perusteella. Jos AP tukee useita asennusvaihtoehtoja, voit valita tarpeidesi mukaisesti.

Huomio: Lisävarusteet ja toiminnot voivat vaihdella malleittain. Lisätietoja saat tuotteen käyttöoppaasta.

Vaihtoehto 1: Työpöydälle asentaminen

1. Liitä monitoiminen jalusta AP:hen.

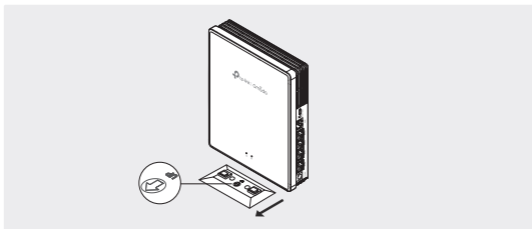

2. Aseta AP pystysuoralle alustalle (kuten työpöydälle tai hyllylle) lasten ulottumattomiin.

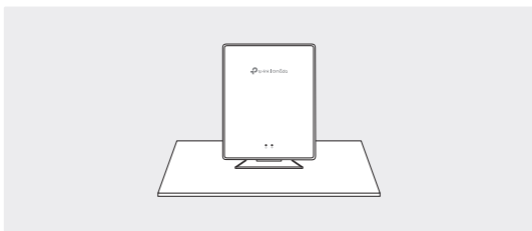

Vaihtoehto 2: Seinään asentaminen

1. Kiinnitä monitoiminen jalusta seinään oikeaan suuntaan ruuveilla.

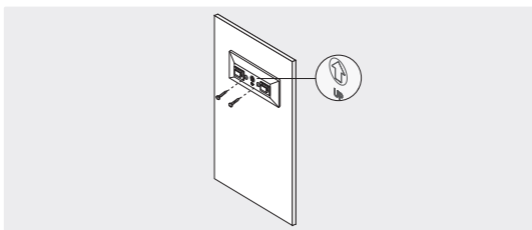

2. Kiinnitä AP jalustaan.

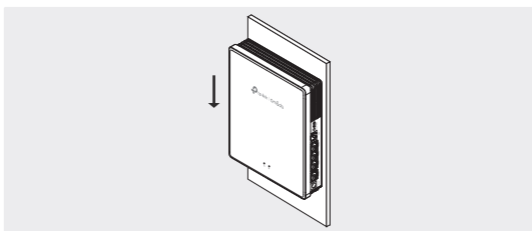

Vaihtoehto 3: Liitännärasiaan asentaminen

1. Asenna kiinnike liitännärasiaan oikeaan suuntaan ruuveilla.

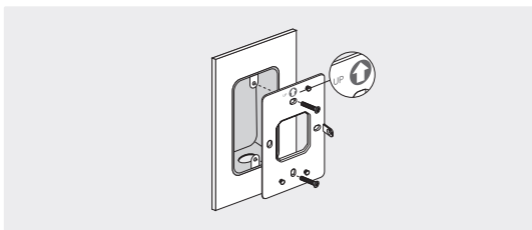

2. Liitä AP kiinnikkeeseen. Joissakin malleissa voi olla ruuvin reikä, jonka avulla tuote voidaan kiinnittää ruuvilla.

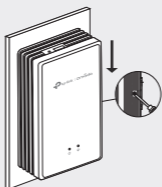

Ohjelmiston konfigurointi

Vaihtoehto 1: Itsenäinen konfigurointi

1. Liitä laitteesi AP:hen oletus-SSID-arvojen avulla.
2. Käynnistä verkkoselain ja siirry osoitteeseen <http://tplinkeap.net>. Kirjoita **admin** sekä käyttäjänimeksi että salasanaksi kirjautuaksesi sisään.
3. Noudata verkko-ohjeita AP:n konfiguroimiseksi. Sinun on rekisteröitävä GPON AP ja konfiguroitava perusasetukset.

Vaihtoehto 2: Eräkonfigurointi ohjaimen kautta

1. Hae ohjain osoitteesta <https://www.tp-link.com> tai ota yhteyttä myyntihenkilökuntaan.
2. Käynnistä ohjain ja seuraa konfigurointiohjeita luodaksesi ensisijaisen langattoman verkon.
3. Ota AP:t käyttöön ohjaimen hallintakäyttöliittymässä. Sinun on rekisteröitävä GPON AP:t ja konfiguroitava perusasetukset.

Let op: Afbeeldingen kunnen afwijken van uw werkelijke product.

Netwerktopologie

Een gebruikelijke netwerktopologie voor de GPON AP wordt hieronder getoond.

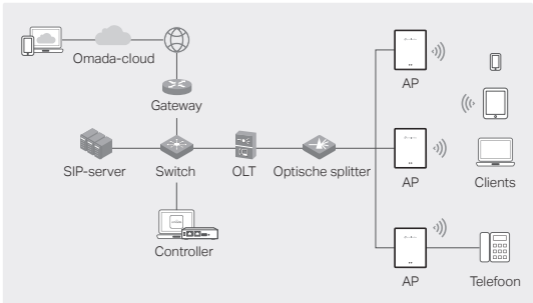

Hardware verbinden

Sluit de hardware aan met de meegeleverde accessoires.

Opmerking: De accessoires en handelingen kunnen per model variëren. Raadpleeg de producthandleiding voor meer informatie.

1. Verwijder de antistofplug en verbind de optische glasvezelkabel met de GPON-poort van de AP. Werk overtollige kabels achter het apparaat weg.
2. Verbind uw telefoon met de FXS-poort van de AP. Als u geen gebruik hoeft te maken van de telefoonservice, kunt u deze stap overslaan.
3. Sluit de AP aan op een stroomvoorziening.
 - Als de AP een voedingspoort heeft, sluit de AP dan via een voedingsadapter aan op een stopcontact.
 - Als de AP een poort met AC-ingang heeft, sluit de AP dan aan op de AC-voedingskabel met behulp van de juiste connector.

Waarschuwing: Het product kan alleen door een vakbekwame persoon worden geïnstalleerd!

Hardware installeren

Installeer de AP met de meegeleverde accessoires. Als uw AP verschillende installatiemogelijkheden ondersteunt, kies dan de gewenste optie.

Opmerking: De accessoires en handelingen kunnen per model variëren. Raadpleeg de producthandleiding voor meer informatie.

Optie 1: tafelbevestiging

1. Bevestig de multifunctionele basis aan de AP

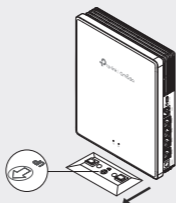

2. Plaats de AP verticaal op een horizontaal oppervlak (zoals een tafel/bureau of een plank), buiten het bereik van kinderen.



Optie 2: wandmontage

1. Bevestig de multifunctionele basis met behulp van schroeven in de juiste richting aan de muur.

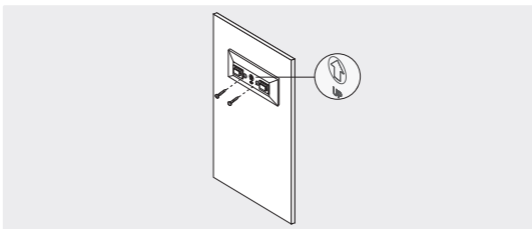

2. Bevestig de AP aan de basis.

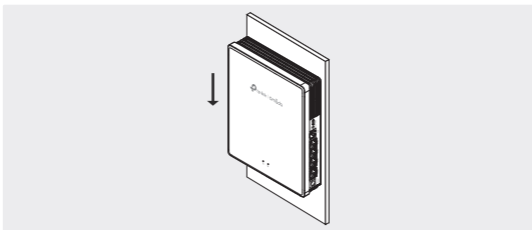

Optie 3: bevestiging op aansluitdoos

1. Bevestig de montagebeugel met behulp van schroeven in de juiste richting aan de aansluitdoos.

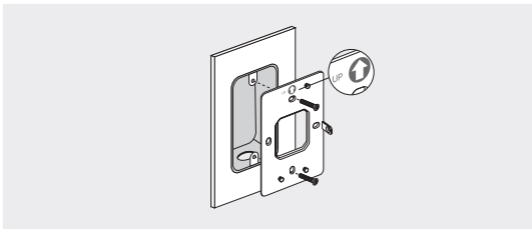

2. Bevestig de AP op de beugel.

Sommige modellen beschikken over een schroefgat om het product met stevig te bevestigen met een schroef.

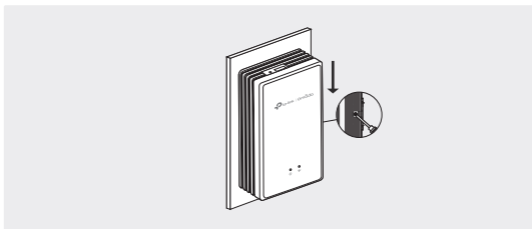

Softwareconfiguratie

Optie 1: basisconfiguratie

1. Verbind uw apparaat met een AP met behulp van de standaard-SSID's.
2. Open een webbrowser en voer in de adresbalk <http://tplinkeap.net> in. Gebruik 'admin' voor zowel de gebruikersnaam als het wachtwoord om u aan te melden.
3. Volg de instructies om de AP te configureren. U moet de GPON AP registreren en de basisinstellingen configureren.

Optie 2: batchgewijze configuratie via controller

1. Schaf een controller aan via <https://www.tp-link.com> of neem contact op met de verkoopdienst.
2. Start de controller en volg de configuratiewizard om een primair draadloos netwerk te maken.
3. Neem de AP's over in de beheerinterface van de controller. U moet de GPON AP's registreren en de basisinstellingen configureren.

Obs! Bilderna kan skilja sig från din faktiska produkt.

Nätverkstopologi

Typisk nätverkstopologi för GPON AP visas nedan.

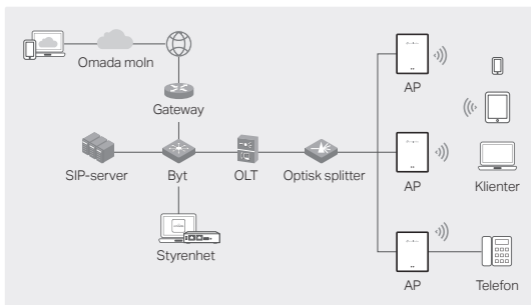

Hårdvaruanlutning

Anslut hårdvaran med de medföljande tillbehören.

OBS: Tillbehör och funktioner kan variera beroende på modell. Mer information finns i produktmanualen.

1. Ta bort dammpluggen och anslut den optiska fibern till AP:ns GPON-port. Dra överflödiga fiber bakom enheten.
2. Anslut telefonen till AP:ns FXS-port. Om du inte behöver telefoni kan du hoppa över detta steg.
3. Anslut AP:n till strömförsörjningen.
 - Om det finns en strömport på AP:n ansluter du AP:n till eluttaget med strömadaptern.
 - Om det finns en växelströmsingång på AP:n ansluter du AP:n till växelströmskabeln med sladdändarna.

Varning: Produkten måste installeras av en kvalificerad fackman!

Installation av hårdvara

Installera AP:n med de medföljande tillbehören. Om din AP kan installeras på flera olika sätt kan du välja det som passar dig bäst.

OBS: Tillbehör och funktioner kan variera beroende på modell. Mer information finns i produktmanualen.

Alternativ 1: Montering på bordsyta

1. Fäst den multifunktionella basplattan på AP:n.

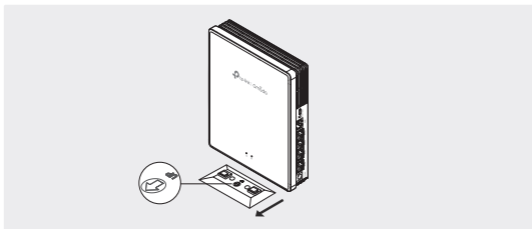

2. Placera AP:n vertikalt på en horisontell yta (t.ex. ett skrivbord eller en hylla) utom räckhåll för barn.

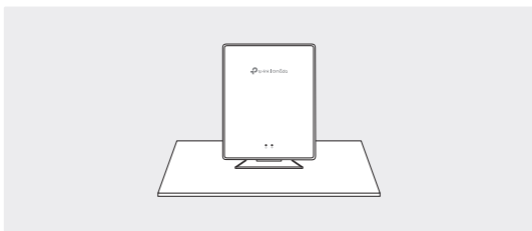

Alternativ 2: Vägghmontering

1. Skruva fast den multifunktionella basplattan åt rätt håll på väggen.

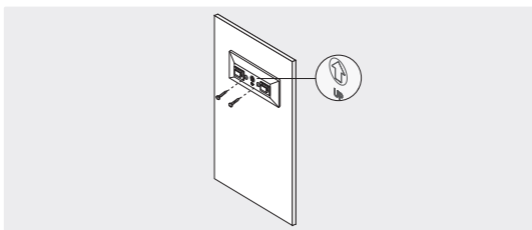

2. Fäst AP:n på basplattan.

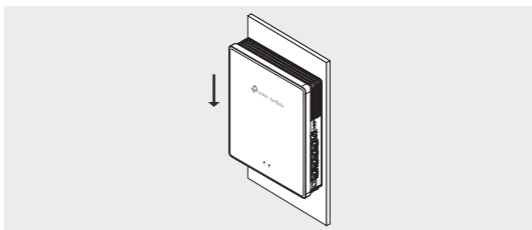

Alternativ 3: Montering på kopplingsdosa

1. Skruva fast monteringskonsolen åt rätt håll på en kopplingsdosa.

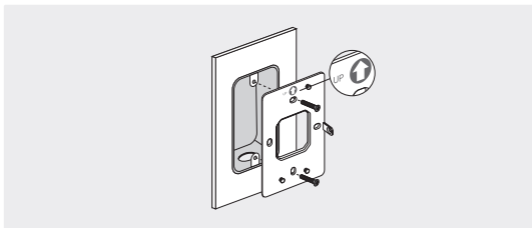

2. Fäst AP:n på konsolen. Vissa modeller kan ha ett skruvhål för att säkra produkten ytterligare med skruvar.

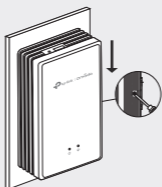

Konfiguration av programvara

Alternativ 1: Fristående konfiguration

1. Anslut enheten till en AP med hjälp av dess standard-SSID.
2. Öppna en webbläsare och gå till <http://tplinkeap.net>. Logga in med **admin** som både användarnamn och lösenord.
3. Följ webbinstruktionerna för att konfigurera AP:n.
Du behöver registrera GPON AP:n och konfigurera grundläggande inställningar.

Alternativ 2: Batchkonfiguration via kontrollpanel

1. Hämta kontrollpanelen på <https://www.tp-link.com> eller kontakta säljpersonalen.
2. Starta kontrollpanelen och följ konfigurationsguiden för att upprätta ett primärt trådlöst nätverk.
3. Lägg till AP:erna i kontrollpanelen i hanteringsgränssnittet.
Du behöver registrera GPON AP:erna och konfigurera grundläggande inställningar.

Merk: Bildene kan avvike fra det faktiske produktet.

Nettverkstopologi

En typisk nettverkstopologi for GPON AP er vist nedenfor.

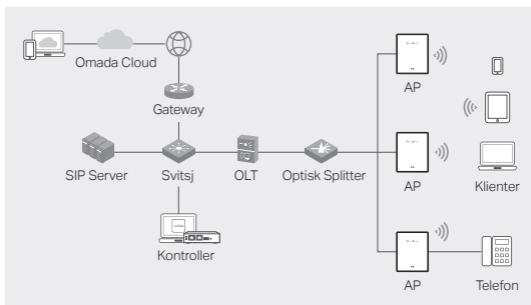

Maskinvarerilkobling

Koble til maskinvaren basert på medfølgende tilbehør.

Merk: Tilbehør og operasjoner kan variere etter modell. For detaljer, se produktmanualen.

1. Fjern støvproppen, og koble din optiske fiber til APs GPON-port. Ruter overflødig fiber bak enheten.
2. Koble telefonen til APs FXS-port. Hvis du ikke trenger telefonitjeneste, hopp over dette trinnet.
3. Koble AP til strøm.
 - Hvis AP har en strømport, koble AP til stikkontakten med strømadapteren.
 - Hvis AP har en vekselstrøminngangsport, koble AP til vekselstrømkabelen med ledningsslutterminaler.

Advarsel: Produktet kan kun installeres av en kvalifisert person!

Maskinvareinstallasjon

Installer AP basert på medfølgende tilbehør. Hvis AP støtter flere installasjonsalternativer, kan du velge ett etter behov.

Merk: Tilbehør og operasjoner kan variere etter modell. For detaljer, se produktmanualen.

Alternativ 1: Monter på skrivebord

1. Fest den multifunksjonelle basen til AP.

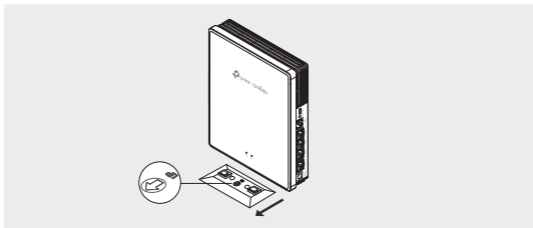

2. Plasser AP vertikalt på en horisontal overflate (som et skrivebord eller hylle) som er utenfor barns rekkevidde.

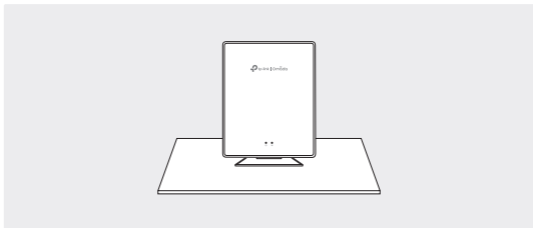

Alternativ 2: Veggmontering

1. Fest den multifunksjonelle basen til veggen i riktig retning med skruer.

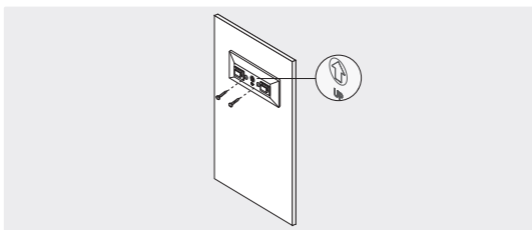

2. Fest AP til basen.

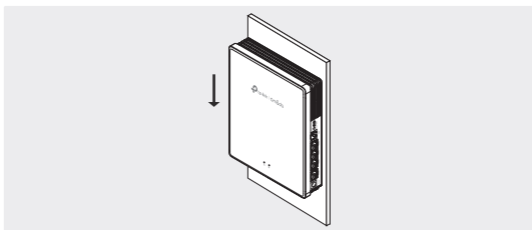

Alternativ 3: Montering på koblingsboks

1. Fest monteringsbraketten til en koblingsboks i riktig retning med skruer.

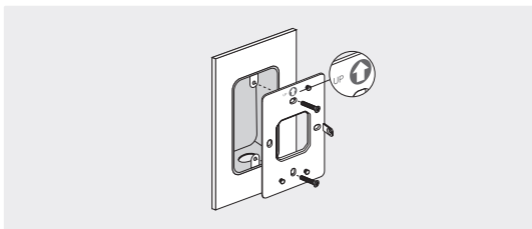

2. Fest AP til braketten. Noen modeller kan ha et skrueshull for ytterligere å sikre produktet via skruer.

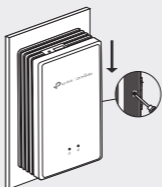

Programvarekonfigurasjon

Alternativ 1: Selvstendig konfigurasjon

1. Koble enheten din til et AP ved å bruke dets standard SSIDer.
2. Start en nettleser og besøk <http://tplinkeap.net>. Bruk **admin** for både brukernavn og passord for å logge inn.
3. Følg webinstruksjoner for å konfigurere AP. Du må registrere GPON AP og konfigurere grunnleggende innstillinger.

Alternativ 2: Batchkonfigurasjon via kontroller

1. Skaff en kontroller fra <https://www.tp-link.com> eller kontakt salgspersonell.
2. Start kontrolleren og følg konfigurasjonsveiviseren for å opprette et primært trådløst nettverk.
3. Adopter APs i kontrollerens administrasjonsgrensesnitt. Du må registrere GPON APs og konfigurere grunnleggende innstillinger.

Bemærk: Billederne kan afvige fra dit faktiske produkt.

Netværkstopologi

En typisk netværkstopologi for GPON AP er vist nedenfor.

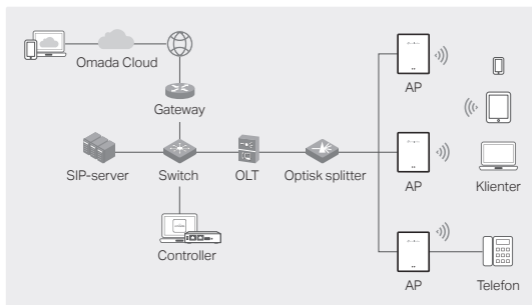

Hardwaretilslutning

Tilslut hardwaren baseret på det medfølgende tilbehør.

Bemærk: Tilbehør og funktioner kan variere fra model til model. Se produktmanualen for flere oplysninger.

1. Fjern anti-støvstikket, og tilslut dit optiske fiberkabel til AP'ens GPON-port. Før overskydende fiber ind bag enheden.
2. Forbind telefonen til AP'ens FXS-port. Hvis du ikke har brug for telefontjeneste, kan du springe dette trin over.
3. Tilslut AP'en til strøm.
 - Hvis AP'en har en strømport, skal du tilslutte AP'en til din stikkontakt med strømadapteren.
 - Hvis AP'en har en AC-strømindsangsport, skal du tilslutte AP'en til dit AC-strømkabel med ledningsendeterminaler.

Advarsel: Produktet må kun installeres af en faglært person!

Integration af hardware

Installer AP'en baseret på det medfølgende tilbehør. Hvis din AP understøtter flere installationsmuligheder, kan du vælge en efter dine behov.

Bemærk: Tilbehør og funktioner kan variere fra model til model. Se produktmanualen for flere oplysninger.

Mulighed 1: Skrivebordsmontering

1. Fastgør den multifunktionelle base til AP'en.

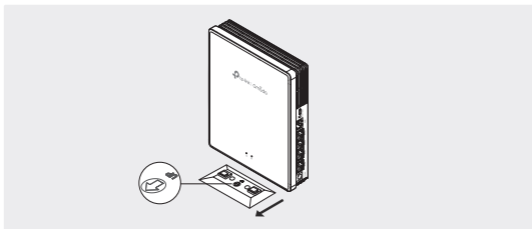

2. Placer AP'en lodret på en vandret overflade (såsom et skrivebord eller en hylde), der er uden for børns rækkevidde.

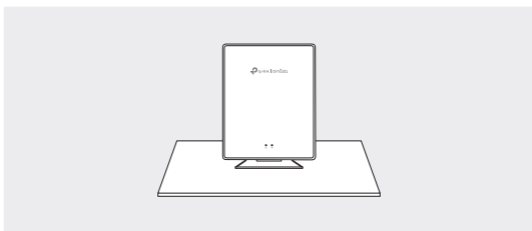

Valgmulighed 2: Vægmontering

1. Fastgør den multifunktionelle base til væggen i den rigtige retning med skruer.

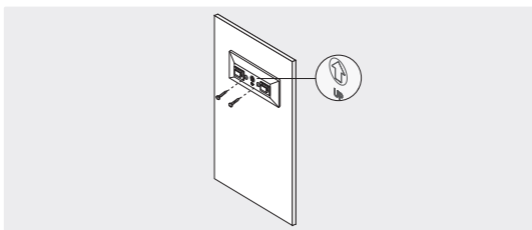

2. Fastgør AP'en til basen.

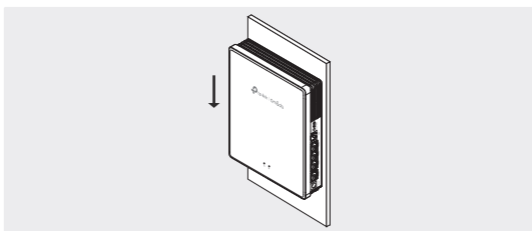

Mulighed 3: Montering af samledåse

1. Fastgør monteringsbeslaget til en samledåse i den rigtige retning med skruer.

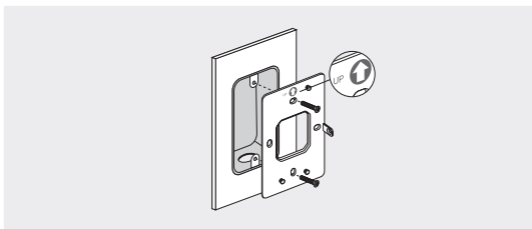

2. Fastgør AP'en til beslaget. Nogle modeller kan have et skruenhul for yderligere at sikre produktet via skrue.

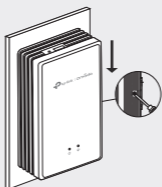

Softwarekonfiguration

Mulighed 1: Frittstående konfiguration

1. Tilslut din enhed til en AP ved hjælp af dens SSID'er (standard).
2. Åbn en webbrowser, og gå til <http://tplinkeap.net>. Brug "admin" som både brugernavn og adgangskode for at logge ind.
3. Følg webvejledningen for at konfigurere AP'en. Du skal registrere GPON AP og konfigurere grundlæggende indstillinger.

Valgmulighed 2: Batchkonfiguration via controller

1. Få en controller fra <https://www.tp-link.com> eller kontakt salgspersonalet.
2. Start controlleren, og følg konfigurationsguiden for at oprette et primært trådløst netværk.
3. Vedtag AP'er i controlleradministrationsgrænsefladen. Du skal registrere GPON AP'er og konfigurere grundlæggende indstillinger.

Deutsch

Sicherheitsinformation

- Halten Sie das Gerät fern von Wasser, Feuchtigkeit, Feuer oder sehr warmen Umgebungen.
- Versuchen Sie nicht, das Gerät auseinanderzunehmen oder zu manipulieren. Wenn Sie Service benötigen, kontaktieren Sie uns bitte.
- Betreiben Sie das Gerät nur an Orten, wo dies erlaubt ist.

Bei Modellen mit Ladegeräten/Adaptern:

- Verwenden Sie kein beschädigtes Ladegerät oder USB-Kabel, um Ihren Akku zu laden.
- Verwenden Sie ausschließlich das empfohlene Ladegerät.
- Der Adapter muss in eine Steckdose nah am Gerät gesteckt werden und leicht zugänglich sein.

Bitte folgen Sie diesen Anweisungen, wenn sie das Gerät betreiben. Bei unsachgemäßer Verwendung können wir nicht garantieren, dass keine Unfälle oder Schäden auftreten. Behandeln Sie das Gerät pfleglich und auf eigene Gefahr.

English

Safety Information

- Keep the device away from water, fire, humidity or hot environments.
- Do not attempt to disassemble, repair, or modify the device. If you need service, please contact us.
- Do not use the device where wireless devices are not allowed

For models with chargers/adapters:

- Do not use damaged charger or USB cable to charge the device.
- Do not use any other chargers than those recommended.
- Adapter shall be installed near the equipment and shall be easily accessible.

Please read and follow the above safety information when operating the device. We cannot guarantee that no accidents or damage will occur due to improper use of device. Please use this product with care and operate at your own risk.

Español

Información de seguridad

- Mantenga el dispositivo fuera del agua, fuego, humedad o entornos calurosos.
- No intente desmontarlo, repararlo o modificar el dispositivo. Si necesita servicio técnico, póngase en contacto con nosotros.
- No utilice el dispositivo donde los dispositivos inalámbricos no están permitidos.

Para modelos con cargadores/adaptadores:

- No utilice para cargar el dispositivo cargadores o cables USB dañados.
- No utilice cualquier otro cargador diferente al recomendado.
- El adaptador debe ser instalado cerca del equipo y en un lugar de fácil acceso.

Por favor lea y siga las indicaciones anteriores de seguridad cuando el dispositivo esté funcionando. No nos haremos responsables de posibles daños o accidentes que puedan ocurrir debido a un uso incorrecto del dispositivo. Por favor utilice este producto de manera correcta y bajo su propia responsabilidad.

Ελληνικά

Πληροφορίες Ασφάλειας

- Διατηρείτε τη συσκευή μακριά από το νερό, τη φωτιά, την υγρασία ή το ζεστό περιβάλλον.
- Μην επιχειρήσετε να αποσυναρμολογήσετε, επισκευάσετε ή τροποποιήσετε τη συσκευή. Αν χρειάζεστε τεχνική υποστήριξη, παρακαλούμε επικοινωνήστε μαζί μας.
- Αποφύγετε τη χρήση της συσκευής σε μέρη όπου απαγορεύεται η χρήση ασύρματων συσκευών.

Για μοντέλα που χρησιμοποιούν φορτιστές/τροφοδοτικά

- Αποφύγετε τη χρήση χαλασμένου φορτιστή ή καλωδίου USB για τη φόρτιση της συσκευής.
- Αποφύγετε τη χρήση άλλων φορτιστών εκτός από τους συνιστώμενους.
- Το τροφοδοτικό θα πρέπει να συνδεθεί κοντά στη συσκευή και να είναι εύκολα προσβάσιμο.

Παρακαλούμε διαβάστε και ακολουθήστε τις παραπάνω πληροφορίες ασφάλειας κατά τη χρήση της συσκευής. Δεν μπορούμε να σας εγγυηθούμε ότι δεν θα υπάρξουν ατυχήματα ή βλάβες αν πραγματοποιήσετε λανθασμένη χρήση της συσκευής. Παρακαλούμε να χρησιμοποιείτε τη συσκευή προσεκτικά και με δική σας ευθύνη.

Français

Informations de sécurité

- Maintenir l'appareil à l'écart de l'eau du feu de l'humidité ou de tout environnement chaud.
- Ne pas tenter de démonter, réparer ou modifier l'appareil. Si vous avez besoin d'un service, veuillez nous contacter.
- Ne pas utiliser l'appareil dans les zones où les communications sans-fil sont interdites.

Pour les modèles avec chargeurs/adaptateurs :

- Ne pas utiliser un chargeur ou un cordon USB endommagé pour recharger l'appareil.
- Ne pas utiliser un chargeur différent de ceux recommandés.
- L'adaptateur doit être facilement accessible et se trouver à proximité de l'équipement.

Merci de lire et de suivre les instructions de sécurité ci-dessus avant d'utiliser l'appareil. Nous ne pouvons garantir qu'aucun accident ou dommage ne se produira en raison d'un usage incorrect de l'appareil. Merci d'utiliser cet appareil avec précaution, le non respect des consignes de sécurité est à vos risques et périls.

Italiano

Informazioni sulla sicurezza:

- Tenete il dispositivo lontano da acqua, fuoco, umidità e ambienti troppo caldi.
- Non provate a disassemblare, riparare o modificare il dispositivo. Se hai bisogno di assistenza, contattaci.
- Non usate il dispositivo dove non è consentito l'uso di dispositivi wireless.

Per modelli con caricatori/adattatori:

- Non usate caricatori o cavi USB danneggiati per caricare il dispositivo.
- Non usate altri caricatori al di fuori di quelli consigliati.
- L'adattatore dovrà essere installato vicino al dispositivo e facilmente accessibile.

Leggete e seguite le informazioni di sicurezza sopra indicate quando utilizzate il dispositivo. Non possiamo garantire che non accadano incidenti o danni se si usa in modo improprio il dispositivo. Utilizzate questo prodotto con cura e lo fate funzionare a vostro rischio.

Raccolta differenziata

Tipologia di imballaggio		Codice materiale
Scatola	Carta	PAP 21/PAP 20
Busta di Plastica	Plastica	PET 1/LDPE 4/HDPE 2/7 >PP+PE<
Cartoncino	Carta	PAP 22/PAP 20
Plastica Espansa	Plastica	7 EVA/LDPE 4
Guscio di Plastica	Plastica	PS 6/PVC 3
Pellicola Plastica	Plastica	LDPE 4/PET 1
Verifica le disposizioni del tuo Comune.		

* Questa QIG è valida per più modelli. Si prega di fare riferimento al prodotto effettivamente acquistato.

Português

Informação de Segurança

- Mantenha o dispositivo afastado da água, fogo, humidade e ambientes quentes.
- Não tente abrir, reparar ou modificar o dispositivo. Se precisar de suporte, por favor contacte-nos.
- Não utilize este dispositivo em locais onde dispositivos Wi-Fi não são autorizados.

Para modelos com carregadores/adaptadores:

- Não utilize um carregador ou cabo USB danificado para carregar o dispositivo.
- Não utilize carregadores que não sejam os recomendados.
- O adaptador deve ser instalado perto do equipamento e estar acessível.

Por favor leia e siga as instruções de segurança acima quando operar o dispositivo. Não é garantido que acidentes ou estragos possam ocorrer devido à utilização incorreta do produto. Por favor utilize este produto corretamente.

Suomi

Turvallisuustiedot

- Pidä laite pois vedestä, tulesta, kosteudesta ja kuumasta ympäristöstä.

- Älä yritä purkaa, korjata tai muuntaa laitetta. Jos tarvitset huoltoa, otathan meihin yhteyttä.
- Älä käytä laitetta paikassa, missä ei sallita langattomia laitteita.

Malleille, joissa on laturit/adaperit:

- Älä käytä vioittunutta laturia tai USB-kaapelia laitteen lataamiseen.
- Älä käytä muita kuin suositeltuja latureita.
- Sovitin asennetaan laitteiden lähelle ja helposti saataville.

Lue yllä olevat turvallisuustiedot ja noudata niitä käyttäessäsi laitetta. Emme voi taata, että laitteen virheellinen käyttö ei aiheuta onnettomuuksia tai vaurioita. Käytä tätä tuotetta varoen ja omalla vastuullasi.

Nederlands

Veiligheidsinformatie

- Houdt het apparaat uit de buurt van water, vuur, vochtigheid of warme omgevingen.
- Probeer het apparaat niet te demonteren, repareren of aan te passen. Als u hulp nodig hebt, neem dan contact met ons op.
- Gebruik het apparaat niet waar draadloze apparaten niet toegestaan zijn.

Voor modellen met opladers/adapters:

- Gebruik geen beschadigde lader of USB kabel om het apparaat op te laden.
- Gebruik geen andere laders dan de aanbevolen laders.
- De adapter moet dicht bij de apparatuur worden geïnstalleerd en moet gemakkelijk toegankelijk zijn.

Lees en volg bovenstaande veiligheidsinformatie tijdens het gebruik van het apparaat. Wij kunnen niet garanderen dat er geen ongelukken of schade kan optreden als gevolg van onjuist gebruik van het apparaat. Gebruik dit product met zorg en gebruik op eigen risico.

Svenska

Säkerhetsinformation

- Håll enheten borta från vatten, eld, fukt eller varma miljöer.
- Försök inte att montera isär, reparera eller modifiera enheten. Kontakta oss om du behöver hjälp.
- Använd inte enheten där trådlösa enheter inte är tillåtna.

För modeller med laddare/adaptrar:

- Använd inte skadad laddare eller USB-kabel för laddning av enheten.
- Använd inte någon annan laddare än de rekommenderade.
- Adaptern måste installeras nära utrustningen och vara lättillgänglig.

Läs och följ ovanstående säkerhetsinformation när du använder enheten. Vi kan inte garantera att olyckor eller skador inte inträffar till följd av felaktig användning av enheten. Använd den här produkten med omsorg och på eget ansvar.

Norsk

Sikkerhetsinformasjon

- Hold enheten på trygg avstand fra vann, flammer og fuktige eller varme

omgivelser.

- Ikke forsøk å demontere, reparere eller modifisere enheten. Hvis du trenger service, kan du kontakte oss.
- Ikke bruk enheten i områder hvor trådløse enheter ikke er tillatt.

For modeller med ladere/adaptere:

- Ikke bruk en ødelagt lader eller USB-kabel for å lade enheten.
- Ikke bruk andre ladere enn dem som er anbefalt.
- Adapteren må installeres i nærheten av utstyret. Den må være lett tilgjengelig.

Les og følg den ovenstående sikkerhetsinformasjonen før du bruker enheten. Vi kan ikke garantere at ulykker eller skader ikke vil oppstå som følge av feil bruk av enheten. Bruk dette produktet med forsiktighet og på egen risiko.

Dansk

Sikkerhedsinformation

- Hold apparatet væk fra vand, brand, fugt eller varme miljøer.
- Forsøg ikke at skille enheden ad, reparere eller ændre enheden. Har du brug for service, så kontakt os venligst.
- Brug ikke enheden, hvor trådløse enheder ikke er tilladt.

For modeller med opladere/adaptere:

- Brug ikke en beskadiget strømadapter eller USB-kabel til at oplade enheden.
- Brug ikke andre opladere end de anbefalede.
- Adapteren skal installeres tæt på udstyret og være let at komme til.

Følg ovenstående vejledning, når du betjener enheden. Vi kan ikke garantere, at ingen ulykker eller skader sker på grund af forkert brug af enheden. Brug dette produkt med forsigtighed og på egen risiko.

Deutsch

TP-Link erklärt hiermit, dass dieses Gerät die Grundanforderungen und andere relevante Vorgaben der Richtlinien (EU)2015/863, 2014/53/EU, 2009/125/EG und 2011/65/EU erfüllt.

Die Original-EU-Konformitätserklärung kann in englischer Sprache hier heruntergeladen werden: <https://www.tp-link.com/support/ce/>

English

TP-Link hereby declares that the device is in compliance with the essential requirements and other relevant provisions of directives (EU)2015/863, 2014/53/EU, 2009/125/EC and 2011/65/EU.

The original EU declaration of conformity may be found at <https://www.tp-link.com/support/ce/>

Español

Por la presente TP-Link declara que este dispositivo cumple con los requisitos esenciales y otras disposiciones relevantes de las directivas (UE)2015/863, 2014/53/UE, 2009/125/CE y 2011/65/UE.

La declaración original CE de la conformidad puede encontrarse en: <https://www.tp-link.com/support/ce/>

Ελληνικό

Δια του παρόντος η TP-Link διακηρύσσει ότι αυτή η συσκευή συμμορφώνεται με τις απαιτήσεις και άλλους σχετικούς κανονισμούς των οδηγιών (ΕΕ)2015/863, 2014/53/ΕΕ, 2009/125/ΕΚ και 2011/65/ΕΕ.

Η αρχική δήλωση συμμόρφωσης με τους κανονισμούς της Ε.Ε. μπορεί να βρεθεί στην ιστοσελίδα: <https://www.tp-link.com/support/ce/>

Français

TP-Link par la présente déclare que cet appareil est conforme aux exigences essentielles et autres dispositions pertinentes des directives (UE)2015/863, 2014/53/UE, 2009/125/CE et 2011/65/UE.

La déclaration CE de conformité originelle peut être trouvée à l'adresse <https://www.tp-link.com/support/ce/>

Italiano

TP-Link dichiara che questo dispositivo è conforme ai requisiti fondamentali e alle altre disposizioni delle direttive (UE)2015/863, 2014/53/UE, 2009/125/CE e 2011/65/UE.

La dichiarazione di conformità EU originale si trova in <https://www.tp-link.com/support/ce/>

Português

A TP-Link declara que este Ponto de Acesso GPON (GPON Access Point) está em conformidade com os requisitos essenciais e outras disposições das diretivas (UE)2015/863, 2014/53/UE, 2009/125 /CE e 2011/65 /UE.

A declaração original de conformidade UE pode ser encontrada em <https://www.tp-link.com/support/ce/>

Suomi

TP-Link ilmoittaa täten, että tämä laite noudattaa direktiivien 2014/53/EU, 2009/125/EY, 2011/65/EU ja (EU)2015/863 olennaisia vaatimuksia ja muita asianmukaisia ehtoja.

Alkuperäinen EU-säädöstenmukaisuusilmoitus on osoitteessa <https://www.tp-link.com/support/ce/>

Nederlands

TP-Link verklaart hierbij dat dit apparaat in overeenstemming is met de essentiële eisen en andere relevante bepalingen van de richtlijnen (EU)2015/863, 2014/53/EU, 2009/125/EG en 2011/65/EU.

De oorspronkelijke EU verklaring van overeenstemming is te vinden op <https://www.tp-link.com/support/ce/>

Svenska

TP-Link deklarerar att denna enhet är i överensstämmelse med de grundläggande kraven och andra relevanta bestämmelser i direktiv (EU)2015/863, 2014/53/EU, 2009/125/EG och 2011/65/EU.

Den ursprungliga EU-försäkran om överensstämmelse kan hittas på <https://www.tp-link.com/support/ce/>

Norsk

TP-Link erklærer herved at denne enheten er i samsvar med de nødvendige kravene og andre relevante bestemmelser fra direktivene (EU)2015/863, 2014/53/EU, 2009/125/EC og 2011/65/EU.

Den oprindelige EU-samsvarserklæringen er tilgængelig på <https://www.tp-link.com/support/ce/>

Dansk

TP-Link erklærer hermed, at denne enhed er i overensstemmelse med de væsentlige krav og andre relevante bestemmelser i direktiverne (EU)2015/863, 2014/53/EU, 2009/125/EF og 2011/65/EU.

Den oprindelige EU-overensstemmelseserklæringen kan findes på <https://www.tp-link.com/support/ce/>

Warranty

Deutsch

Nur für Original-TP-Link-Produkte. Informationen über die Garantiezeit, Regelungen und Verfahrensweisen finden Sie unter <https://www.tp-link.com/de/support>

DIESE GARANTIE VERLEIHT IHNEN BESTIMMTE RECHTE, DIE VON DEM VERKAUFLAND ABHÄNGIG SEIN KÖNNEN.

BIS ZU DEN GESETZLICHEN GRENZEN ERSETZEN DIESE GARANTIE UND DIESE HILFESTELLUNGEN ANDERSARTIGE GARANTIEN, HIFLESTELLUNGEN UND KONDITIONEN.

TP-Link garantiert für einen einwandfreien Zustand von originalverpackten TP-Link-Geräten hinsichtlich Funktion und Materialverarbeitung, normale Benutzung vorausgesetzt.

English

For TP-Link Branded Products Only. For the information about warranty period, policy and procedures, please visit <https://www.tp-link.com/en/support>

THIS WARRANTY GIVES YOU SPECIFIC LEGAL RIGHTS, AND YOU MAY HAVE OTHER RIGHTS THAT VARY FROM STATE TO STATE (OR BY COUNTRY OR PROVINCE).

TO THE EXTENT ALLOWED BY LOCAL LAW, THIS WARRANTY AND THE REMEDIES SET FORTH ARE EXCLUSIVE AND IN LIEU OF ALL OTHER WARRANTIES, REMEDIES AND CONDITIONS.

TP-Link warrants the TP-Link branded hardware product contained in the original packaging against defects in materials and workmanship when used normally in according with TP-Link's guidelines for some period which depends on the local service from the date of original retail purchase by the end-user purchaser.

Español

Sólo para productos que porten la marca TP-Link. Para obtener información sobre el período de garantía, política y procedimientos, visitar <https://www.tp-link.com/es/support>

ESTA GARANTÍA LE CONFIERE DERECHOS LEGALES ESPECÍFICOS, Y ES POSIBLE QUE USTED DISPONGA DE OTROS DERECHOS, LOS CUALES PUEDEN VARIAR SEGÚN EL ESTADO (O SEGÚN EL PAÍS O PROVINCIA).

EN LA MEDIDA QUE LO PERMITA LA JURISDICCIÓN LOCAL, ESTA GARANTÍA Y LOS RECURSOS ESTABLECIDOS EN ELLA SON EXCLUSIVOS EN LUGAR DE CUALQUIER OTRA GARANTÍA, RECURSO Y CONDICIÓN.

TP-Link garantiza el producto de hardware que porta la marca TP-Link

contenido en la caja original contra defectos en los materiales y mano de obra bajo condiciones normales de uso de acuerdo con las directrices de TP-Link por un periodo que depende del servicio local desde la fecha original de compra en la tienda por parte del usuario final adquiriente.

Ελληνικά

Μόνο για προϊόντα TP-Link. Για πληροφορίες σχετικά με την περίοδο, την πολιτική και τις διαδικασίες της εγγύησης, παρακαλούμε επισκεφθείτε: <https://www.tp-link.com/gr/support>

ΑΥΤΗ Η ΕΓΓΥΗΣΗ ΣΑΣ ΠΑΡΕΧΕΙ ΣΥΓΚΕΚΡΙΜΕΝΑ ΝΟΜΙΚΑ ΔΙΚΑΙΩΜΑΤΑ ΚΑΙ ΕΝΔΕΧΕΤΑΙ ΝΑ ΕΧΕΤΕ ΑΛΛΑ ΔΙΚΑΙΩΜΑΤΑ ΠΟΥ ΔΙΑΦΕΡΟΥΝ ΑΝΑΛΟΓΑ ΜΕ ΤΗ ΝΟΜΟΘΕΣΙΑ ΤΟΥ ΤΟΠΟΥ ΔΙΑΜΟΝΗΣ ΣΑΣ (ΧΩΡΑΣ Η΄ ΠΕΡΙΟΧΗΣ).

ΣΤΟ ΜΕΓΙΣΤΟ ΕΠΙΤΡΕΠΤΟ ΒΑΘΜΟ ΑΠΟ ΤΗΝ ΚΕΙΜΕΝΗ ΝΟΜΟΘΕΣΙΑ, Η ΠΑΡΟΥΣΑ ΕΓΓΥΗΣΗ ΚΑΙ ΟΙ ΔΙΑΤΑΞΕΙΣ ΤΗΣ ΕΙΝΑΙ ΑΠΟΚΛΕΙΣΤΙΚΗ ΚΑΙ ΥΠΕΡΚΕΙΤΑΙ ΟΛΩΝ ΤΩΝ ΑΛΛΩΝ ΕΓΓΥΗΣΕΩΝ, ΟΡΩΝ ΚΑΙ ΔΙΑΤΑΞΕΩΝ.

Η TP-Link παρέχει εγγύηση των προϊόντων, με την επωνυμία TP-Link, που περιέχονται στην αρχική τους συσκευασία έναντι ελαττωμάτων στο υλικό και την κατασκευή, υπό κανονική χρήση και σύμφωνα με τις οδηγίες της TP-Link, για συγκεκριμένο χρονικό διάστημα που εξαρτάται από την ημερομηνία αγοράς του προϊόντος από το τελικό καταναλωτή.

Français

Concerne les produits de marque TP-Link uniquement. Pour plus d'informations sur la période de garantie, les conditions et les procédures, veuillez visiter <https://www.tp-link.com/fr/support>

CETTE GARANTIE VOUS DONNE DES DROITS SPECIFIQUES, ET VOUS POUVEZ AVOIR D'AUTRES DROITS QUI PEUVENT VARIER D'UN ETAT, D'UN PAYS OU D'UNE PROVINCE A UNE AUTRE.

DANS LES LIMITES DU DROIT LOCAL, CETTE GARANTIE ET LES VOIES DE RECOURS SONT EXCLUSIVES ET REMPLACENT TOUT AUTRES GARANTIES RECOURS ET CONDITIONS.

TP-Link garanti les matériels marqués TP-Link, conditionnés dans un emballage original : contre les défauts matériels et les malfaçons, s'ils sont utilisés normalement et selon les prescriptions de TP-Link, pour une durée : inscrite sur l'emballage du produit ; à compter de la date d'achat par l'utilisateur final.

Italiano

Esclusivamente per prodotti marchiati TP-Link. Per le informazioni relative a periodo di garanzia, policy e procedure, visita il sito <https://www.tp-link.com/it/support>

LA PRESENTE GARANZIA CONFERISCE SPECIFICI DIRITTI LEGALI, IN AGGIUNTA AI DIRITTI PREVISTI DALLA LOCALE LEGISLAZIONE.

NEI LIMITI CONSENTITI DALLA LEGGE, LA PRESENTE GARANZIA ED I RIMEDI INDICATI SONO ESCLUSIVI ED IN LUOGO A TUTTE LE ALTRE GARANZIE, RIMEDI E CONDIZIONI.

TP-Link garantisce i soli prodotti hardware marchiati TP-Link venduti nella rispettiva confezione originale non compromessa ed utilizzati secondo le linee guida illustrate: Il periodo di tempo di validità della garanzia, nel rispetto delle normative vigenti, vale a partire dalla data riportata sulla prova d'acquisto da parte dell'utente finale.

Português

Apenas para Produtos da Marca TP-Link. Para obter informações sobre o período de garantia, política e procedimentos, visite <https://www.tp-link.com/pt/support>

ESTA GARANTIA DÁ-LHE DIREITOS LEGAIS ESPECÍFICOS E PODERÁ TER OUTROS DIREITOS QUE VARIAM ENTRE ESTADOS (OU ENTRE PAÍSES OU PROVÍNCIAS).

ATÉ AO LIMITE PERMITIDO PELA LEI LOCAL, ESTA GARANTIA E OS RECURSOS ESTABELECIDOS SÃO EXCLUSIVOS E SUBSTITUEM TODAS AS OUTRAS GARANTIAS, RECURSOS E CONDIÇÕES.

A TP-Link fornece garantia a qualquer produto da marca TP-Link contido na embalagem original do produto, contra qualquer defeito nos materiais e construção, quando o mesmo é utilizado em condições normais e de acordo com as orientações fornecidas pela TP-Link, por um período definido pelo do serviço de apoio local a partir da data de compra pelo utilizador final.

Suomi

Koskee vain TP-Link-merkkisiä tuotteita. Lisätietoa takuujasta, -käytännöstä ja -toimenpiteistä löydät osoitteesta <https://www.tp-link.com/fi/support>

TÄMÄ TAKUU MYÖNTÄÄ KÄYTTÄJÄLLE TIETTYJÄ LAILLISIA OIKEUKSIA, JA HÄNELLÄ VOI OLLA MUITA OIKEUKSIA, JOTKA VAIHTELEVAT MAAKOHTAISESTI.

SIINÄ MÄÄRIN KUIN LAKI SEN SALLII, TÄMÄ TAKUU JA SEN MUKAISETKORJAUSKEINOT OVAT YKSINOMAISIA JA KORVAAVAT KAIKKI MUUT TAKUUT, KORJAUSKEINOT JA EHDOT.

TP-Link takaa, että TP-Link-merkkinen laitteistotuote, joka saapui alkuperäisessä pakkauksessa, ei sisällä materiaali- tai valmistusvirheitä normaalissa TP-Linkin ohjeiden mukaisessa käytössä tiettyinä paikallisesta palvelusta riippuvana aikana siitä päivämäärästä lukien, jona loppukäyttäjä sen alun perin hankki.

Nederlands

Geldt alleen voor producten van het merk TP-Link. Voor meer informatie over de garantieperiode, voorwaarden en procedures kijk op: <https://www.tp-link.com/nl/support>

DEZE GARANTIE GEEFT U SPECIFIEKE WETTELIJKE RECHTEN EN U KUNT NOG ANDERE RECHTEN HEBBEN, DIE PER LAND (OF PER PROVINCIE) KUNNEN VERSCHILLEN.

VOOR ZOVER TOEGESTAAN DOOR DE PLAATSELIJKE WETGEVING ZIJN DEZE GARANTIE EN HET VERMELDE VERHAAL EXCLUSIEF EN KOMEN DIE IN DE PLAATS VAN ALLE ANDERE GARANTIES, VERHALEN EN VOORWAARDEN.

TP-Link geeft garantie op het hardware product van het merk TP-Link in de originele verpakking voor gebreken in materialen en fabricage indien normaal gebruikt in overeenstemming met de richtlijnen van TP-Link gedurende een bepaalde periode afhankelijk van de service ter plaatse vanaf de oorspronkelijke datum van aanschaf via de detailhandel door de eindgebruiker-koper.

Svenska

Enbart för produkter av märket TP-Link. För information om garantitid, policy och förfaranden, gå till <https://www.tp-link.com/se/support>

DEN HÄR GARANTIN GER DIG SPECIFIKA FORMELLA RÄTTIGHETER OCH DU KAN HA ANDRA RÄTTIGHETER SOM VARIERAR FRÅN LAND TILL LAND (ELLER STAT ELLER PROVINS).

I DEN OMFATTNING SOM LOKALA LAGAR TILLÅTER ÄR DENNA GARANTI OCH GOTTGÖRANDEN EXKLUSIVA OCH I STÄLLET FÖR ALLA ANDRA GARANTIER, GOTTGÖRANDEN OCH VILLKOR.

TP-Link garanterar maskinvara av märket TP-Link i sin originalförpackning mot defekter i material eller sammansättning vid normal användning enligt TP-Links riktlinjer och under en period beroende på lokal underhållsservice baserat från ursprungliga inköpsdatumet för slutanvändaren.

Norsk

Gjelder kun for produkter merket TP-Link. For informasjon om garantiperiode, retningslinjer og prosedyrer, vennligst besøk <https://www.tp-link.com/no/support/>

DENNE GARANTIEN GIR DEG SPESIFISERTE, RETTSLIGE RETTIGHETER, OG I TILLEGG KAN DU HA ANDRE RETTIGHETER SOM VARIERER MED JURISDIKSJON (ETTER LAND).

I DEN UTSTREKNING DET ER TILLATT I HENHOLD TIL LOKAL LOV ER DENNE GARANTIEN OG LØSNINGENE SOM HER ER FREMSATT EKSKLUSIVE OG ERSTATTER ALLE ANDRE GARANTIER, LØSNINGER OG BETINGELSER.

TP-Link garanterer at det TP-Link-merkede maskinvareproduktet som ligger i den originale emballasjen er fri for feil i materialer og utførelse når det brukes på normal måte i samsvar med TP-Links retningslinjer i en periode som avhenger av lokale forhold fra den datoen sluttbrukeren opprinnelig kjøpte produktet fra en forhandler.

Dansk

Gælder kun TP-Link mærkevarer. For mere information om garanti og procedurer, gå venligst til <https://www.tp-link.com/dk/support>

DENNE GARANTI GIVER DIG SPECIFIKKE JURIDISKE RETTIGHEDER OG DU KAN HAVE ANDRE RETTIGHEDER SOM VARIERER FRA STAT TIL STAT (ELLER FRA LAND ELLER PROVINS).

INDENFOR LOVENS RAMMER ER GARANTIEN OG RETSMIDLERNE DER FREMGÅR EKSKLUSIVE OG I STEDET FOR ALLE ANDRE RETTIGHEDER, RETSMIDLER OG BETINGELSER.

TP-Link garanterer at alle TP-Link hardware produkter indeholdt i den originale emballage ikke er behæftede med fejl på materialer og håndværk såfremt de bruges efter hensigten og i overensstemmelse med TP-Link's retningslinjer, indenfor en periode som afhænger af den lokale service, fra købsdatoen af den oprindelige slutbruger/køber.



For technical support, the user guide and other information, please visit <https://www.tp-link.com/support/?type=smb>, or simply scan the QR code.