

Handleiding

Nederlands

2210 / 2250
Biljettelmachine



Printversie

[Klik hier](#) om een afdrukbare versie van de handleiding in de geselecteerde taal te openen.

Introductie

Hartelijk dank voor het aanschaffen van een biljettelmachine uit de Safescan 2200-serie. Deze handleiding helpt u met het aan de slag gaan met uw Safescan biljettelmachine en beschrijft hoe het apparaat te installeren en te gebruiken. Wij raden u ten eerste aan om deze handleiding aandachtig door te lezen voordat u het apparaat in gebruik neemt.

Verpakkingsinhoud

De verpakking bevat de volgende onderdelen:

- Safescan 2210 / 2250 Biljettelmachine
- Stroomsnoer
- Onderhoudsset
- Handleiding

Product

Voorzijde

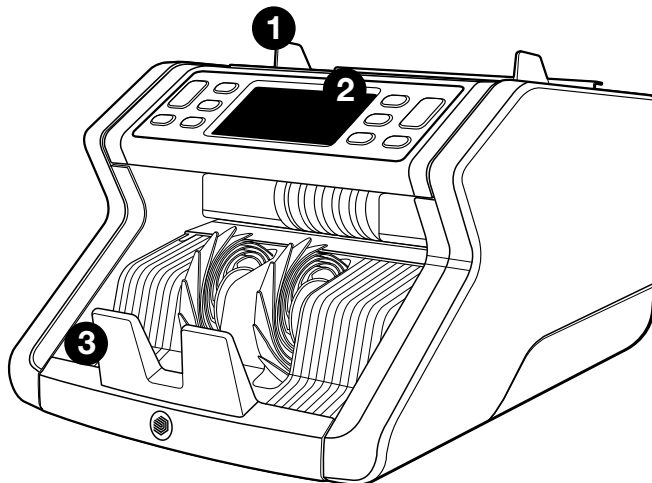

Achterzijde

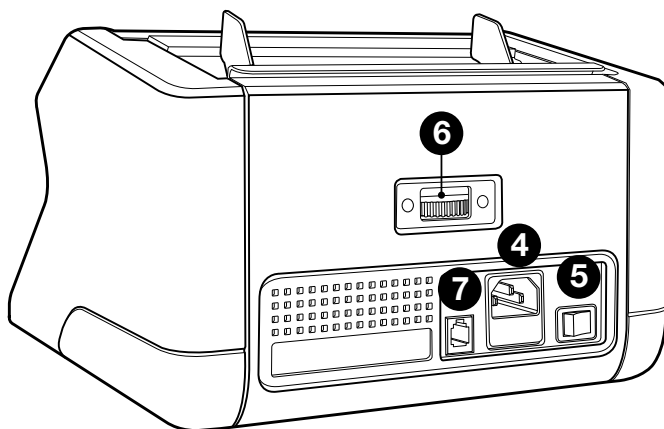

1. Hopper met verstelbare geleiders
2. Bedieningspaneel (scherm/toetsen)
3. Stacker
4. Stroomaansluiting
5. Aan/Uit knop
6. Hopper verstelwiel
7. RJ12 poort voor aansluiten van extern beeldscherm

8

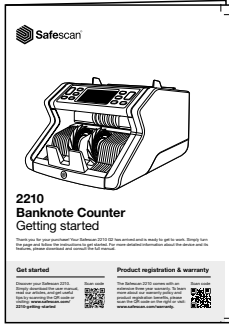

9



10

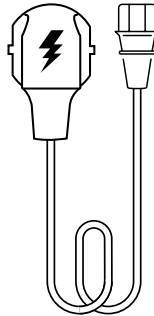

11



- 8. Brochure met gebruiksinstructies
- 9. Stofdeksel
- 10. Stroomsnoer
- 11. Reinigingsborstel

Accessoires

Safescan Cleaning Cards voor biljettelmachines (set van 20 schoonmaakkaarten), artikelnummer 136-0546.

Ga naar www.safescan.com voor informatie.

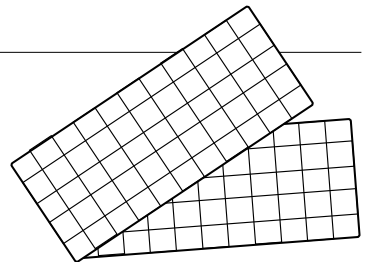

Safescan 2210 / 2250: detectie

Bankbiljet kenmerk detectie

	UV kenmerken	MG kenmerken	Biljet-dikte kenmerken	Biljet- afmeting (hoogte)
Safescan 2210	•	—	—	•
Safescan 2250	•	•	•	•

Toetsen en bediening

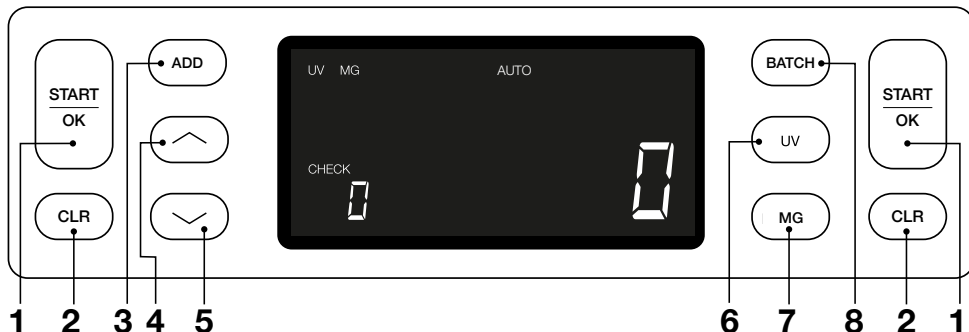

Kort ingedrukt

Lang ingedrukt (3 seconden)

1. Start tellen / Bevestig gevoeligheidsinstelling	Automatisch of handmatig starten
2. Wis het aantal getelde biljetten	Reset apparaat naar standaardinstellingen
3. Optelfunctie aan/uit	Biljetdikte gevoeligheidsinstelling menu
4. Verhoog ingevoerde waarde met 1	
5. Verlaag ingevoerde waarde met 1	
6. UV kenmerk detectie aan/uit	UV gevoeligheidsinstelling menu
7. Safescan 2210: Automatisch of handmatig starten Safescan 2250: MG kenmerk detectie aan/uit	MG gevoeligheidsinstelling menu (Safescan 2250)
8. Batch functie aan/uit / stel batch aantal in	Biljethoogte gevoeligheidsinstelling menu

Aan de slag

1. Plaats het apparaat op een vlakke en stabiele ondergrond.

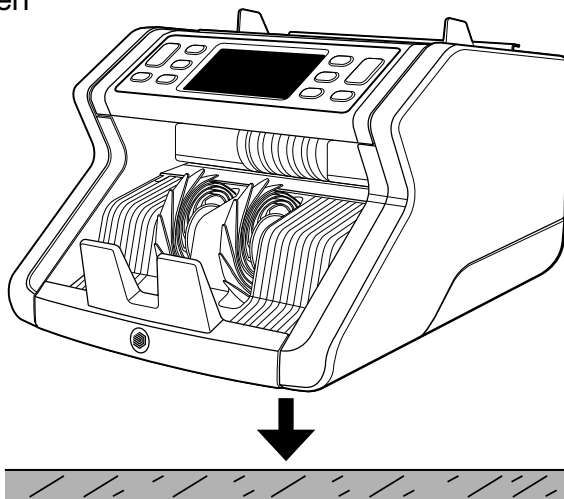

2. Sluit de biljetteller aan op netstroom met het meegeleverde stroomsnoer.

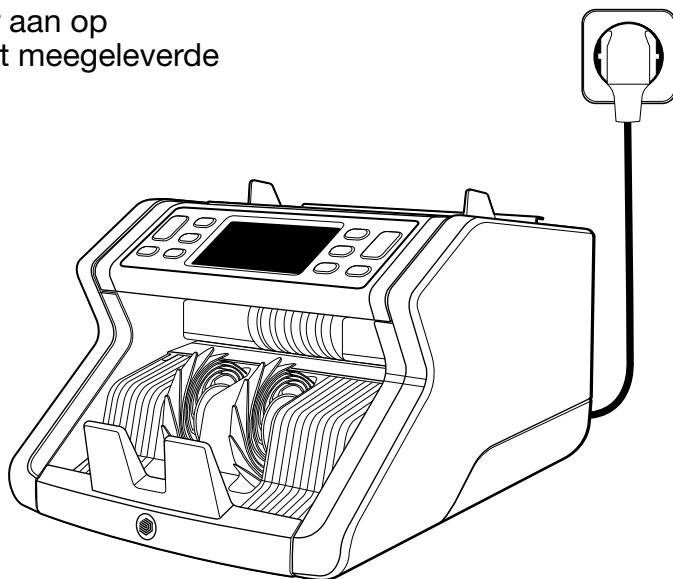

3. Zet de biljettelmachine aan door de aan/uit knop aan de achterzijde van het apparaat in de stand "1" te zetten.

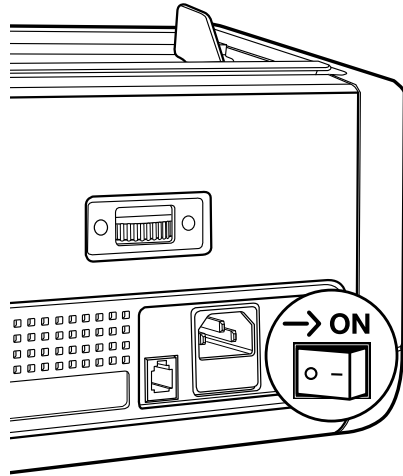

4. Standaard biljetkenmerk detectie-instellingen: Safescan 2210: UV, 2250: UV en MG. Deze kunnen worden aan- of uitgezet door op de UV en/of MG* toets te drukken.

(* Alleen bij Safescan 2250)

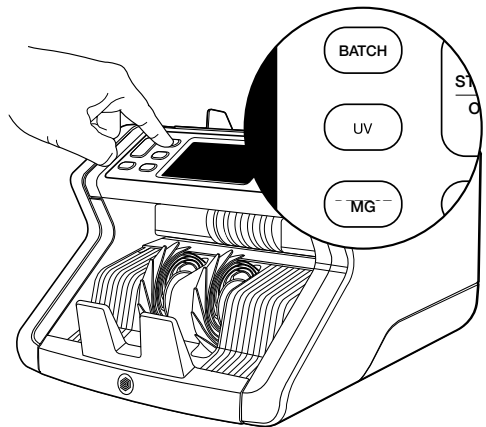

Klaar om te tellen

Het apparaat is nu klaar om te tellen. Geavanceerde instellingen worden in de volgende hoofdstukken beschreven.

Bankbiljetten tellen

1. AUTOMATISCH / HANDMATIG STARTEN. Standaardinstelling is “**AUTO**” - het apparaat zal met tellen beginnen zodra bankbiljetten in de hopper geplaatst worden. U kunt zelf kiezen of u het apparaat zelf wil laten starten met tellen of dat dit handmatig gebeurt (door middel van het indrukken van de [**START**] toets).

Safescan 2210: druk op de **AUTO** toets om de auto-start functie aan of uit te zetten. Dit zal in het scherm verschijnen.

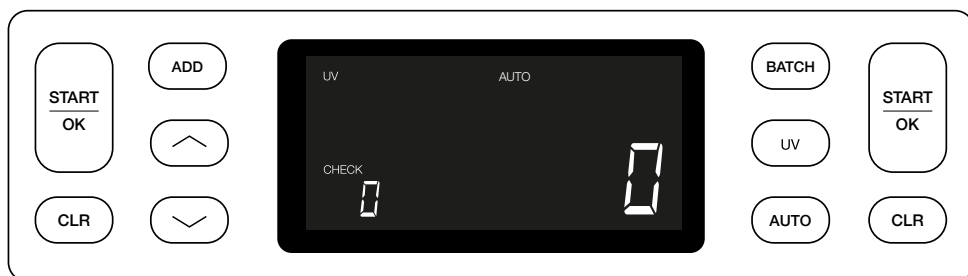

Safescan 2250: druk 3 seconden op de **START** toets om de auto-start functie aan of uit te zetten.

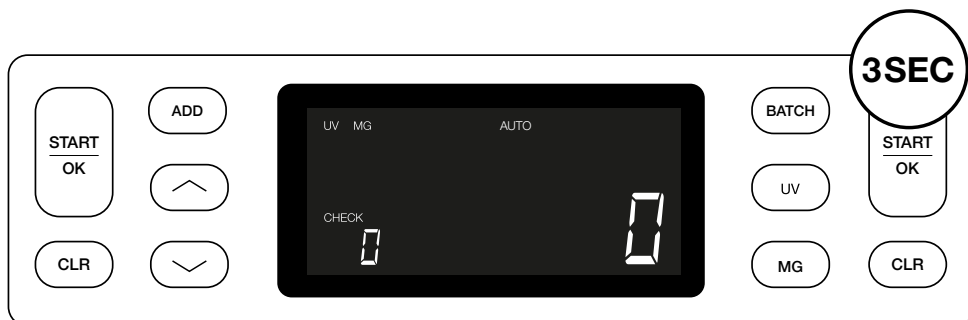

2. Start het tellen door de bankbiljetten in het midden van de hopper te plaatsen, zoals getoond in fig. 1. Geef ze vervolgens een zetje naar achteren (fig. 2). Gebruik de geleiders om de biljetten in het midden te houden.

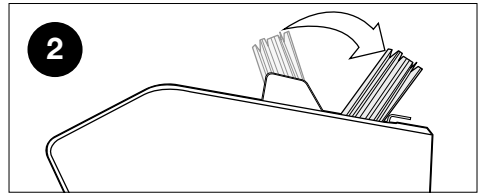
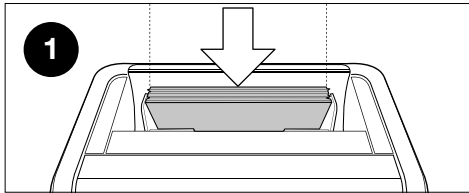
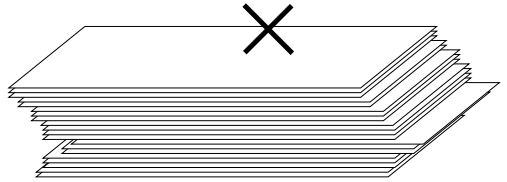
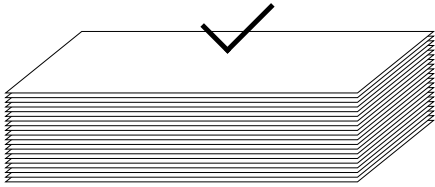

Let op: de bankbiljetten moeten vooraf gesorteerd worden per denominatie voordat u met tellen begint.

3. Het aantal bankbiljetten wordt duidelijk in het scherm getoond als het apparaat klaar is met tellen.

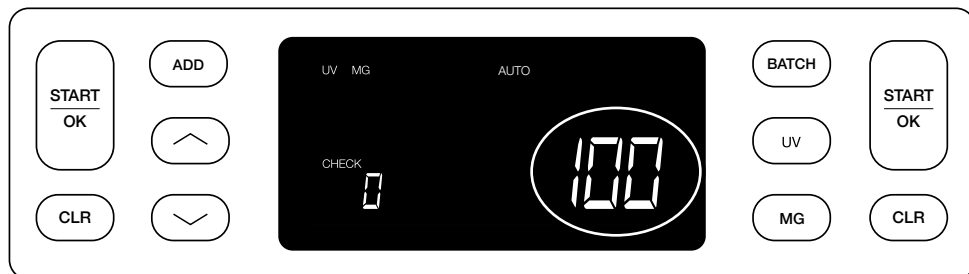

4. Wanneer u een tweede stapel bankbiljetten telt of de getelde stapel opnieuw telt dan wordt het aantal getelde biljetten van de vorige telling op het scherm getoond onder **CHECK**. Druk op **CLR** om dit aantal op 0 te zetten.

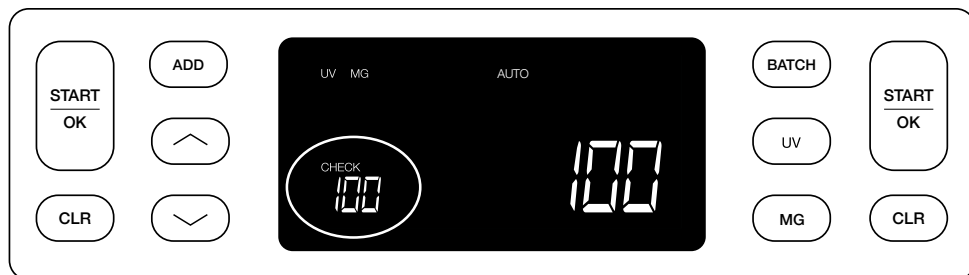

Foutmeldingen tijdens het tellen

Wanneer het apparaat een probleem met een biljet detecteert, stopt het met tellen en toont de bijbehorende foutmelding op het scherm. De fout betreft het laatst getelde biljet in de stacker. De volgende meldingen kunnen voorkomen:

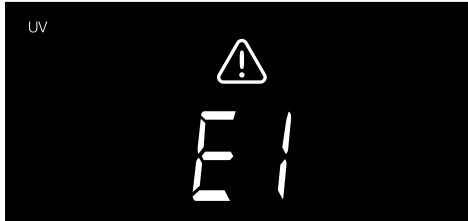

Er is een probleem met de UV kenmerken.



Er is een probleem met de magnetische kenmerken (alleen bij Safescan 2250)

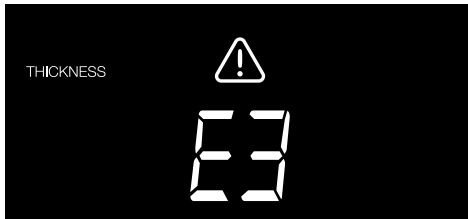

Er is een biljet met afwijkende dikte gedetecteerd, of 2 biljetten zitten aan elkaar geplakt (“double note detectie”)

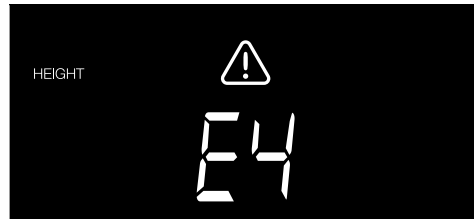

Er is een biljet met afwijkende hoogte gedetecteerd, in vergelijking met het eerst getelde bankbiljet (minimaal 5 mm verschil)

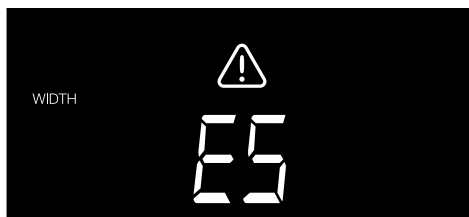

Er is een biljet met afwijkende lengte gedetecteerd in vergelijking met het eerst getelde bankbiljet (“half note”)

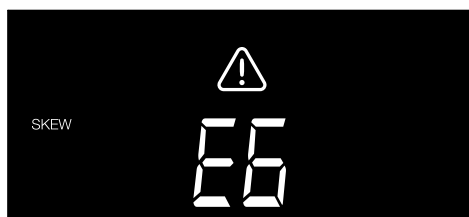

Het bankbiljet is scheef door de machine gegaan (“skewed note”).

Ga voor meer informatie en details naar het hoofdstuk ‘**Problemen oplossen**’

Verwijder het verdachte biljet - dit is het laatst getelde biljet in de stacket - en druk op **START** om het tellen te hervatten.

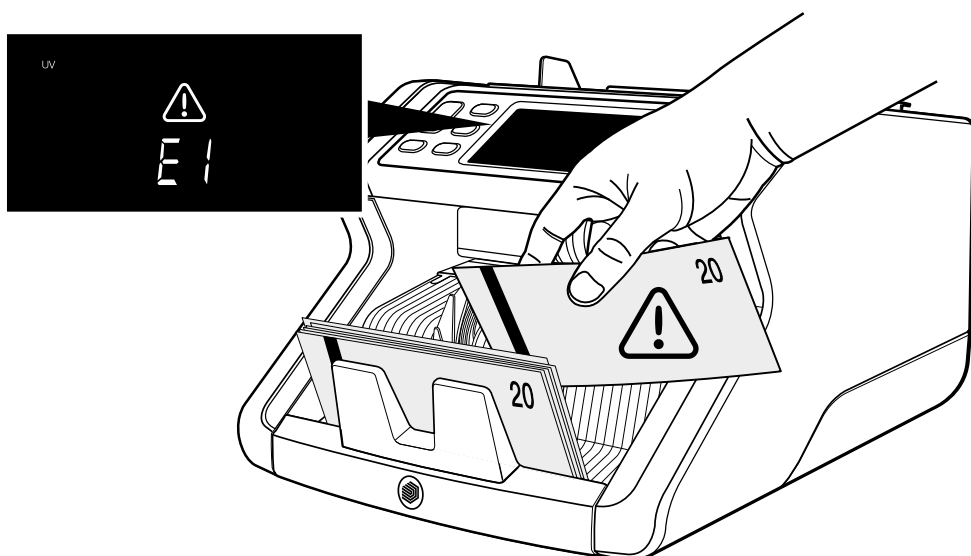

Optel- en batch functies

1. OPTELLEN (ADD)

De **ADD** functie maakt het mogelijk om cumulatief te tellen. Wanneer u een stapel biljetten geteld heeft, uit de stacker verwijderd heeft en een nieuwe stapel telt, wordt het aantal van de nieuwe stapel toegevoegd aan de totaal telling. Deze functie wordt geactiveerd door op de **ADD** knop te drukken. De bijbehorende indicator zal op het scherm verschijnen.

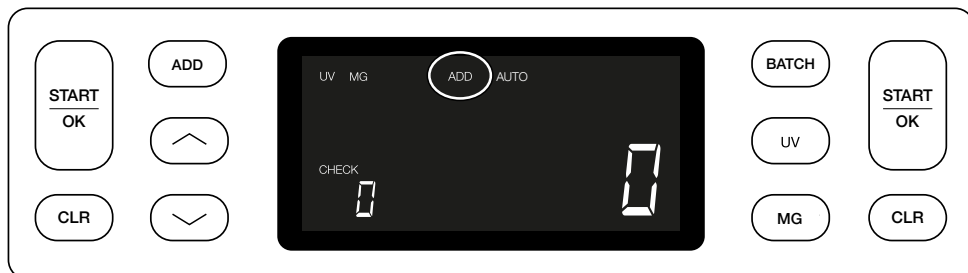

2. BATCH.

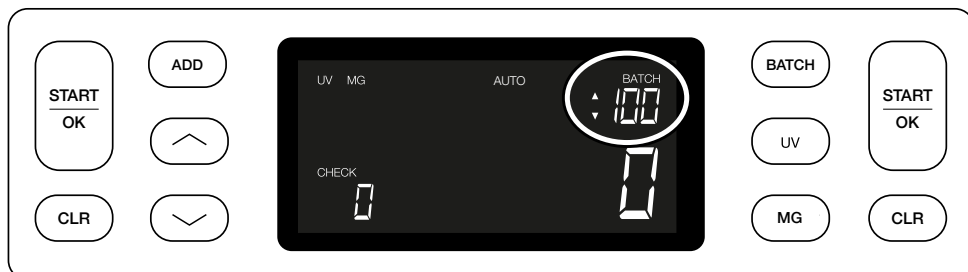

De **BATCH** functie maakt het mogelijk om gelijke stapels van een vooraf ingesteld aantal bankbiljetten te maken. De biljettelmachine zal stoppen met tellen als het vooraf ingestelde aantal bereikt wordt. Het batchaantal kan als volgt worden ingesteld:

2.1 Druk op de **BATCH** knop to om deze functie te activeren. De bijbehorende indicator zal op het scherm verschijnen, samen met 2 knipperende pijltjes.

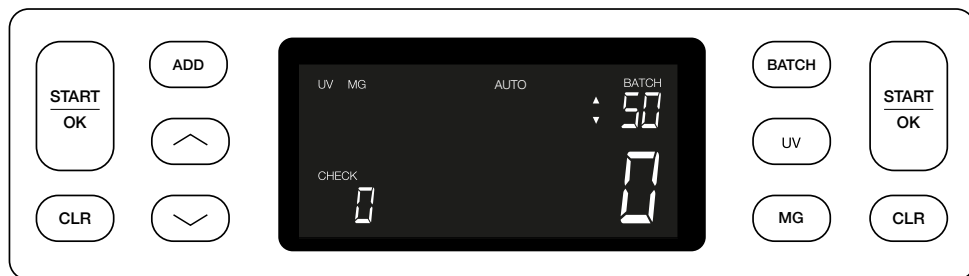

- 2.2.** Navigeer door de vooraf ingestelde batch-aantallen door opnieuw op **BATCH** te drukken. De volgorde is 100 > 50 > 20 > 10 > Batch functie uit.



- 2.3.** Gebruik de pijltjestoesten om het batchaantal met stappen van 1 te verhogen of te verlagen, uitgaande van het getoonde aantal. Als '100' op het scherm staat kunt u naar 101, 102 enz. gaan door op  te drukken, en naar 99, 98 enz. door op  te drukken.

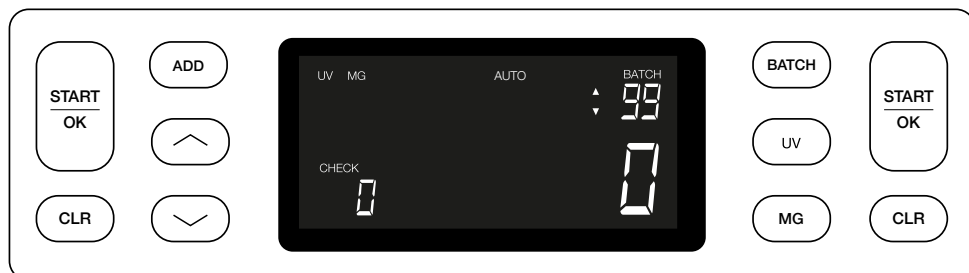

- 2.4.** Bevestig het ingestelde batch-aantal door op de **START** knop te drukken. Hierna blijft het batch-aantal zichtbaar op het scherm.

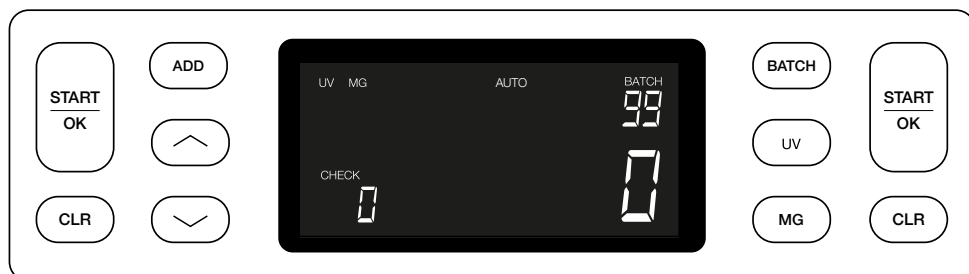

Valsgelddetectie-instellingen aanpassen

Uw biljettelmachine is reeds geconfigureerd met de meest optimale valseldetectie-instellingen. In zeldzame gevallen kan het nodig zijn de gevoeligheid van één of meer valseldetectie-instellingen handmatig aan te passen.

Let op: verander deze instellingen alleen op aanraden van een technisch expert van Safescan.

De gevoeligheid van de detectiemogelijkheden kan via het menu worden aangepast. De volgende instellingen kunnen gewijzigd worden:

1. UV

Het UV instellingsmenu wordt geactiveerd door 3 seconden op de UV knop te drukken. De standaardinstelling wordt getoond, samen met 2 knipperende pijltjes. Zie (5) voor de instellingsprocedure.

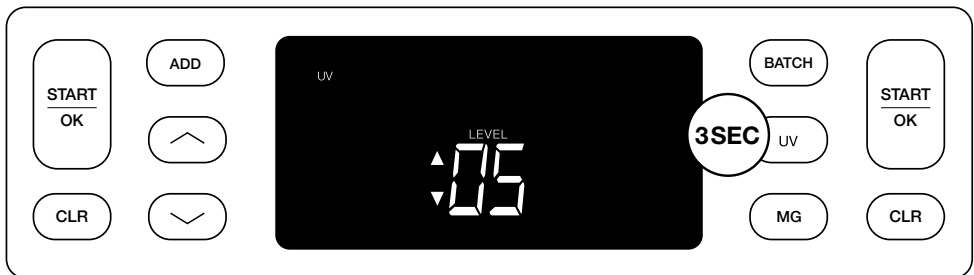

2. MG

Alleen voor de Safescan 2250: Het MG instellingsmenu wordt geactiveerd door 3 seconden op de MG knop te drukken. De standaardinstelling wordt getoond, samen met 2 knipperende pijltjes. Zie (5) voor de instellingsprocedure.

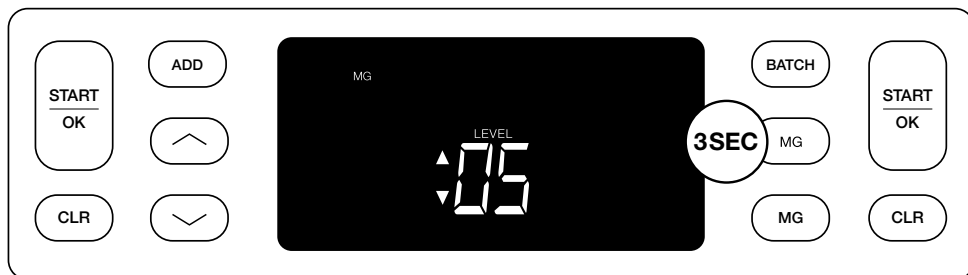

3. Bijelhoogte

Het bijelhoogte-instellingsmenu (height) wordt geactiveerd door 3 seconden op de **BATCH** knop te drukken.

De standaardinstelling wordt getoond, samen met 2 knipperende pijltjes. Zie (5) voor de instellingsprocedure..



4. Biljeddikte

Het biljeddikte-instellingsmenu (thickness) wordt geactiveerd door 3 seconden op de ADD knop te drukken. De standaardinstelling wordt getoond, samen met 2 knipperende pijltjes. Zie (5) voor de instellingsprocedure.



5. Waarde veranderen

Verander het gevoeligheidsniveau omhoog of omlaag met de pijltjestoesten.



6. Bevestigen

Druk op **START** om het ingestelde niveau op te slaan.



Fabrieksinstellingen herstellen

Om terug te gaan naar de fabrieksinstellingen: druk op **[CLR]** en houd deze ingedrukt . Het apparaat geeft een pieptoon ter bevestiging dat de standaard fabrieksinstellingen hersteld zijn.

Polymeerbiljetten met grote transparante vlakken tellen (geldt voor firmwareversie D08 / U08 of hoger)

Het ontwerp van sommige polymeerbiljetten bevat grote transparante vlakken, zoals bijvoorbeeld in sommige denominaties van de valuta's van **AUD, CAD, SCT en NIR** (onder andere). Als gevolg van de positie van deze transparante vlakken op het bankbiljet kan de 2210/2250 deze biljetten niet altijd goed tellen en zal tijdens het tellen een melding **E4 (hoogtefout)** of **E5 (breedtefout)** weergegeven.

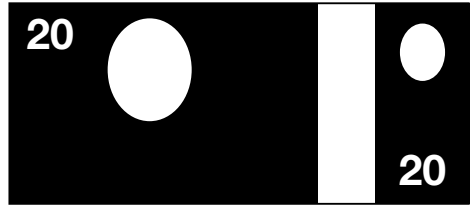

Om een ononderbroken, foutloze telling van polymeerbiljetten met grote transparante vlakken mogelijk te maken, is het mogelijk de detectie van hoogte en breedte (halve biljetten) uit te schakelen.

Om de detectie van hoogte en breedte uit te schakelen, drukt u gedurende 3 seconden op de toets  pijl omlaag. Het apparaat laat 3 pieptonen horen en toont "HEIGHT OFF" op het display.



Houd er rekening mee dat het apparaat in deze instelling geen bankbiljetten met een andere hoogte en/of breedte kan detecteren wanneer deze in de getelde stapel zijn opgenomen.

Om de detectie van hoogte en breedte weer in te schakelen, drukt u gedurende 3 seconden op de toets  pijl omlaag. Het apparaat laat 3 pieptonen horen en toont **“HEIGHT ON”** op het display.

Oplossen van problemen

Probleem	Oorzaak	Oplossing(en)
E1 (UV) foutmelding	<ul style="list-style-type: none"> - Het biljet is (vermoedelijk) vals. - De geïntegreerde UV kenmerken van een bankbiljet kunnen verzwakken wanneer het biljet oud of vaak gebruikt is, of wanneer het per ongeluk is meegewassen met kleding. 	<ul style="list-style-type: none"> - Tel het biljet nogmaals om te controleren of het probleem zich blijft voordoen. - Zorg dat het apparaat niet onder een sterke directe lichtbron staat, dit kan de UV sensoren verstoren. - Maak de sensoren schoon en verwijder stof dat mogelijk de sensoren blokkeert. - Als het biljet echt is, verlaag het UV gevoeligheidsniveau en tel het biljet opnieuw.
E2 (MG) foutmelding	<ul style="list-style-type: none"> - Het biljet is (vermoedelijk) vals. - Van sommige valuta's is bekend dat ze zeer zwakke MG kenmerken hebben, die vrijwel onmogelijk te detecteren zijn. - Sommige valuta's hebben geen MG kenmerken in zich. 	<ul style="list-style-type: none"> - Tel het biljet nogmaals om te controleren of het probleem zich blijft voordoen. - Maak de magneetsensoren schoon met een banknote cleaning card - Als het biljet echt is, verlaag het MG gevoeligheidsniveau en tel het biljet opnieuw.

Probleem	Oorzaak	Oplossing(en)
Biljethoogte-detectie werkt niet	<ul style="list-style-type: none"> - Alle bankbiljetten van de getelde valuta hebben dezelfde hoogte (bijvoorbeeld USD, CHF, CAD, AUD, HUF) - Het onderscheid in hoogte tussen de verschillende denominaties is te klein (moet minimaal 5 mm zijn) 	
Foutmelding E3 (dikte)	<ul style="list-style-type: none"> - Het bankbiljet heeft een afwijkende dikte en wordt beschouwd als een vervalsing. - Meerdere bankbiljetten zitten aan elkaar vastgeplakt en het apparaat scant ze als één. - Het papier is te dik voor het apparaat om het correct te herkennen. 	<ul style="list-style-type: none"> - Tel de bankbiljetten opnieuw om te controleren of het probleem blijft bestaan. - Controleer of er bankbiljetten in de stapel aan elkaar zitten vastgeplakt. - Controleer of er bankbiljetten gevouwen of verkreukeld zijn.

Probleem	Oorzaak	Oplossing(en)
Foutmelding E4 (hoogte)	<ul style="list-style-type: none">- Het bankbiljet heeft een afwijkende hoogte en wordt beschouwd als een vervalsing.- Het bankbiljet heeft een andere denominatie dan het eerst getelde bankbiljet.- Het bankbiljet is gedeeltelijk beschadigd of gescheurd.- De bankbiljetten worden niet correct door het apparaat gevoerd.- Het apparaat staat mogelijk in de modus 'polymeerbankbiljetten met transparante vlakken tellen'. Houd de toets pijl omlaag 3 seconden ingedrukt om deze modus te verlaten. Ga voor meer informatie naar pagina 20.	

Probleem	Oorzaak	Oplossing(en)
E6 (Skewed note) foutmelding	De bankbiljetten zijn scheef langs de sensoren doorgevoerd.	Zorg ervoor dat de biljetten netjes en in het midden van de hopper geplaatst worden. Gebruik de geleiders om de biljetten te centreren, en wanneer u een grote stapel telt, gebruik uw handen om de stapel biljetten goed te geleiden.
EA0 ~ EA5 foutmeldingen bij aanzetten	Zorg dat er geen biljetten in de stacker aanwezig zijn (EA2 foutmelding) en/of dat er geen biljetten of andere objecten de interne onderdelen van de machine blokkeren. Neem contact op met de Safescan technische helpdesk voor assistentie.	

Hopper instellingswiel

Wanneer er veelvuldig biljetdikte-fouten tijdens het tellen voorkomen, of wanneer u merkt dat de biljetten niet soepel door de machine gaan, is het wellicht nodig de instelling van de hopper te veranderen met behulp van het instellingswiel. Met dit wiel stelt u de dikte-afstand in van de bankbiljetten. De positie van dit wiel is reeds in de fabriek in de optimale positie gezet. Het kan, door de eigenschappen van bepaalde biljetten, nodig zijn de dikte-afstand aan te passen om optimale doorvoer te garanderen.

- Wanneer de biljetten niet soepel geteld worden: verhoog de biljetdikte-afstand door het wiel met de klok mee te draaien (+).
- Wanneer telfouten zoals “thickness” (double notes) of “skewed notes” voorkomen: verklein de biljetdikte-afstand door het wiel tegen de klok in te draaien (-).

Let op: Maak slechts kleine aanpassingen, aangezien het instellingswiel zeer gevoelig is.

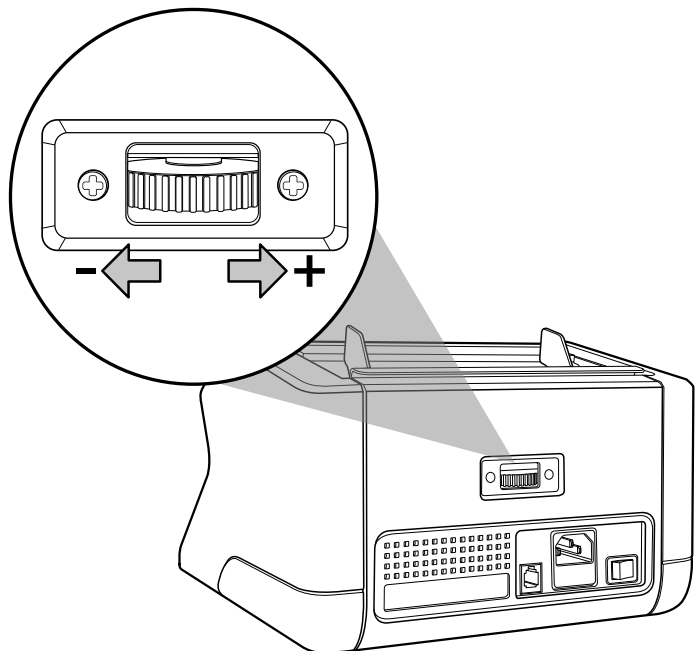

Onderhoud

De Safescan 2210 / 2250 is een precisie-apparaat. Om te zorgen dat de werking en betrouwbaarheid op optimaal niveau blijft is het noodzakelijk om het apparaat regelmatig schoon te maken. Gebruik perslucht (air-duster) om stof en vuil te verwijderen. Maak de hopper en de stacker schoon met de bijgevoegde kwast. Gebruik een banknote cleaning card (als accessoire verkrijgbaar) om de interne onderdelen van het apparaat schoon te maken.

Belangrijk: Voorkom ten alle tijde dat vreemde voorwerpen zoals munten, nietjes of paperclips per ongeluk in het apparaat terechtkomen, omdat dit leidt tot het niet meer (correct) functioneren van het apparaat.

Uw biljetteller schoonmaken

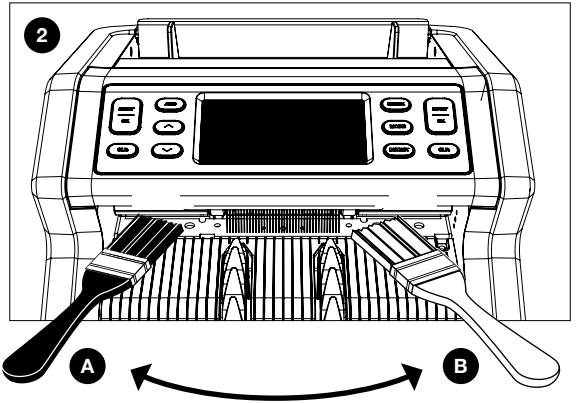
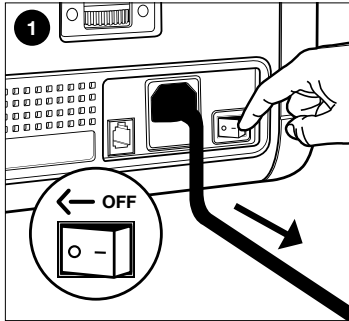

1. Zet het apparaat uit en maak het stroomsnoer los.
2. Plaats de borstel in de opening tussen het bovenste en onderste deel. Beweeg de borstel naar de zijkanten en zorg ervoor dat de borstel zowel de boven als onderkant raakt.
3. Volg deze procedure voor zowel de linker (**A**) als rechterzijde (**B**).

AANBEVELING:

- Maak het apparaat om de 1 of 2 weken schoon.
- Voor optimaal onderhoud wordt bovendien ten eerste aanbevolen een persluchtspuitbus te gebruiken om stof te verwijderen.

Banknote counter cleaning cards gebruiken (accessoire)

U kunt ook de Safescan banknote counter cleaning cards gebruiken (artikelno. 136-0546) om de rotatiewieltjes en magneetsensoren te reinigen.

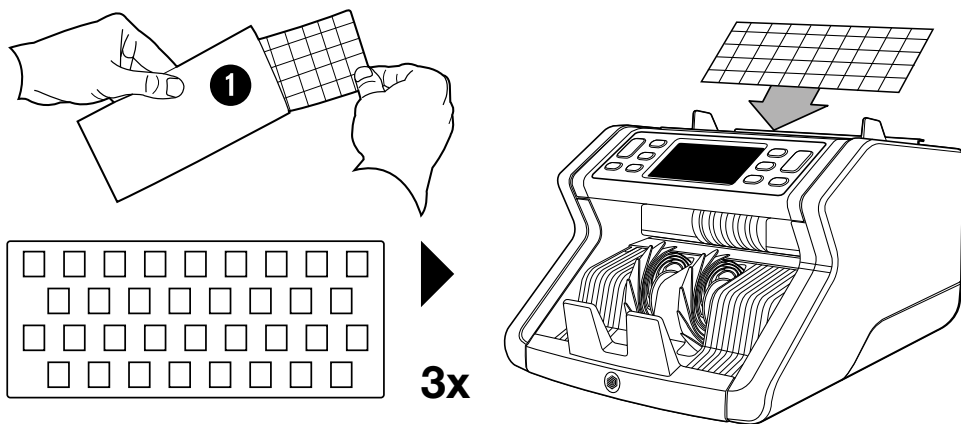



Technische specificaties

Ondersteunde valuta's:	Alle valuta's
Telsnelheden:	1000 bankbiljetten per minuut
Bankbiljet kenmerk detectie:	UV kenmerken, MG kenmerken (alleen bij de Safescan 2250), Afmeting (hoogte), Biljet-dikte
Bankbiljet afmetingen:	50 x 110 mm ~ 90 x 180 mm
Hopper capaciteit:	150 bankbiljetten
Stacker capaciteit:	220 bankbiljetten
Stroomvoorziening:	AC 220-240V / 50-60Hz. USA model: AC 120V / 60Hz
Stroomverbruik:	60W
Afmetingen:	29.2 x 24.6 x 17.8 cm / 11.5 x 9.7 x 7 inch
Gewicht:	5.7 kg / 12.5 lbs
Bedrijfstemperatuur:	0 ~40°C

Garantie

Zie onze klantenservicepagina op **www.safescan.com/warranty** voor de garantie-procedure.

 Dit apparaat voldoet aan de noodzakelijke eisen en andere voorwaarden conform de relevante Europese richtlijnen. De conformiteitsverklaring (DoC) is verkrijgbaar via **www.safescan.com**.

 Mocht u zich van het apparaat willen ontdoen, breng het naar een recycle-centrum. Gooi nooit elektrische apparatuur weg met het huishoudelijk afval.

Safescan® is een geregistreerd handelsmerk van Solid Control Holding B.V.

Niets uit deze handleiding mag worden veelevoudigd in welke vorm dan ook, door druk, fotokopie of op welke andere wijze dan ook zonder voorafgaande schriftelijke toestemming van Solid Control Holding B.V. Solid Control Holding B.V. behoudt zich alle intellectuele en industriële eigendomsrechten voor, zoals al haar octrooi-, merk-, ontwerp-, fabricage-, veelevoudigings-, gebruiks- en verkooprechten. Alle informatie in deze handleiding kan zonder voorafgaande kennisgeving worden gewijzigd. Solid Control Holding B.V. is op geen enkele wijze aansprakelijk en/of verantwoordelijk voor de in deze catalogus verstrekte informatie.

20232

Safescan®

www.safescan.com

info@safescan.com