

**Cue the
music.**

BOSE

QUIETCOMFORT ULTRA HEADPHONES

Please read and keep all safety and use instructions.



Bose Corporation hereby declares that this product is in compliance with the essential requirements and other relevant provisions of Directive 2014/53/EU and all other applicable EU directive requirements. The complete declaration of conformity can be found at: www.Bose.com/compliance



This product conforms to all applicable Electromagnetic Compatibility Regulations 2016 and all other applicable UK regulations. The complete declaration of conformity can be found at: www.Bose.com/compliance

Bose Corporation hereby declares that this product is in compliance with the essential requirements per Radio Equipment Regulations 2017 and all other applicable UK regulations. The complete declaration of conformity can be found at: www.Bose.com/compliance

Important Safety Instructions

Do not use this apparatus near water.

Clean only with a dry cloth or water dampened cloth. Do not use cleaning products.

Refer all servicing to qualified personnel. Servicing is required when the apparatus has been damaged in any way, such as power-supply cord or plug is damaged, liquid has been spilled or objects have fallen into the apparatus, the apparatus has been exposed to rain or moisture, does not operate normally, or has been dropped.

WARNINGS/CAUTIONS

- Place your hands around the middle of each earcup when rotating, folding, and placing the headphones in the case and removing from the case. Keep your fingers away from the hinges to avoid pinching.
- Product is not intended for use by children.
- To avoid hearing damage, do not use your headphones at a high volume. Turn the volume down on your product before placing the headphones in/on your ears, then turn the volume up gradually until you reach a comfortable, moderate listening level.
- Use of this product while operating a vehicle is not recommended and may be prohibited by law in some locations. Use caution and follow applicable laws regarding headphone use while operating a vehicle. Stop using your headphones immediately if they interfere with your ability to remain attentive or if they interfere with your ability to hear surrounding sounds, including alarms and warning signals, while operating a vehicle.
- Use caution if using these headphones while performing any activity that requires your attention. Do not use the headphones when the inability to clearly hear surrounding sounds may present a danger to yourself or others, for example while riding a bicycle or walking in or near traffic, a construction site, railroad, etc.
- Do NOT use the headphones if they emit any loud unusual noise. If this happens, turn the headphones off and contact Bose customer service.
- Remove product immediately if you notice heat coming from the product.



Contains small parts which may be a choking hazard. Not suitable for children under age 3.



This product contains magnetic material. Consult your physician on whether this might affect your implantable medical device.

IMPORTANT SAFETY INSTRUCTIONS

- To reduce the risk of fire or electrical shock do NOT expose this product to rain, dripping, splashing, or moisture and do not place liquid filled objects such as vases, on or near the product.
- Keep the product away from fire and heat sources. Do NOT place naked flame sources, such as lighted candles, on or near the product.
- Use this product only with an agency approved LPS power supply which meets local regulatory requirements (e.g., UL, CSA, VDE, CCC).
- Do NOT make unauthorized alterations to this product.
- If the battery leaks, do not allow the liquid to come in contact with the skin or eyes. If contact is made, seek medical advice.
- Do not expose products containing batteries to excessive heat (e.g. from storage in direct sunlight, fire or the like).

NOTE: This equipment has been tested and found to comply with the limits for a Class B digital device, pursuant to Part 15 of the FCC Rules. These limits are designed to provide reasonable protection against harmful interference in a residential installation. This equipment generates, uses, and can radiate radio frequency energy and, if not installed and used in accordance with the instructions, may cause harmful interference to radio communications. However, there is no guarantee that interference will not occur in a particular installation. If this equipment does cause harmful interference to radio or television reception, which can be determined by turning the equipment off and on, the user is encouraged to try to correct the interference by one or more of the following measures:

- Reorient or relocate the receiving product or antenna.
- Increase the separation between the equipment and receiver.
- Connect the equipment into an outlet on a circuit different from that to which the receiver is connected.
- Consult the dealer or an experienced radio/TV technician for help.

Changes or modifications not expressly approved by Bose Corporation could void the user's authority to operate this equipment.

This device complies with part 15 of the FCC Rules and with ISED Canada license-exempt RSS standard(s). Operation is subject to the following two conditions: (1) This device may not cause harmful interference, and (2) this device must accept any interference received, including interference that may cause undesired operation.

This device complies with FCC and ISED Canada radiation exposure limits set forth for general population. This transmitter must not be co-located or operating in conjunction with any other antenna or transmitter.

Meets IMDA Requirements.

FCC ID: A94440108 | **IC:** 3232A-440108

CAN ICES-3(B)/NMB-3(B)

For Europe: Frequency band of operation 2400 to 2483.5 MHz. | Maximum transmit power less than 20 dBm EIRP.



This symbol means the product must not be discarded as household waste, and should be delivered to an appropriate collection facility for recycling. Proper disposal and recycling helps protect natural resources, human health and the environment. For more information on disposal and recycling of this product, contact your local municipality, disposal service, or the shop where you bought this product.

Low-power Radio-frequency Devices Technical Regulations: Without permission granted by the NCC, any company, enterprise, or user is not allowed to change frequency, enhance transmitting power or alter original characteristic as well as performance to a approved low power radio-frequency devices. The low power radio-frequency devices shall not influence aircraft security and interfere legal communications; If found, the user shall cease operating immediately until no interference is achieved. The said legal communications means radio communications is operated in compliance with the Telecommunications Management Act. The low power radio-frequency devices must be susceptible with the interference from legal communications or ISM radio wave radiated devices.

DON'T attempt to remove the rechargeable lithium-ion battery from this product. Contact your local Bose retailer or other qualified professional for removal.



Please dispose of used batteries properly, following local regulations. Do not incinerate.

廢電池請回收



R-R-Bos-440108
보스코리아 유통회사

China Restriction of Hazardous Substances Table

Names and Contents of Toxic or Hazardous Substances or Elements						
Part Name	Toxic or Hazardous Substances and Elements					
	Lead (Pb)	Mercury (Hg)	Cadmium (Cd)	Hexavalent (CR(VI))	Polybrominated Biphenyl (PBB)	Polybrominated diphenylether (PBDE)
PCBs	X	O	O	O	O	O
Metal Parts	X	O	O	O	O	O
Plastic Parts	O	O	O	O	O	O
Speakers	X	O	O	O	O	O
Cables	X	O	O	O	O	O
This table is prepared in accordance with the provisions of SJ/T 11364.						
O: Indicates that this toxic or hazardous substance contained in all of the homogeneous materials for this part is below the limit requirement of GB/T 26572.						
X: Indicates that this toxic or hazardous substance contained in at least one of the homogeneous materials used for this part is above the limit requirement of GB/T 26572.						

Taiwan Restriction of Hazardous Substances Table

Equipment name: Headphones Type designation: 440108						
Restricted substances and its chemical symbols						
Unit	Lead (Pb)	Mercury (Hg)	Cadmium (Cd)	Hexavalent chromium (Cr+6)	Polybrominated biphenyls (PBB)	Polybrominated diphenyl ethers (PBDE)
PCBs	-	o	o	o	o	o
Metal Parts	-	o	o	o	o	o
Plastic Parts	o	o	o	o	o	o
Speakers	-	o	o	o	o	o
Cables	-	o	o	o	o	o
Note 1: "o" indicates that the percentage content of the restricted substance does not exceed the percentage of reference value of presence.						
Note 2: The "-" indicates that the restricted substance corresponds to the exemption.						

Date of Manufacture: The eighth digit in the serial number indicates the year of manufacture; "3" is 2013 or 2023.

China Importer: Bose Electronics (Shanghai) Company Limited, Level 6, Tower D, No. 2337 Gudai Rd. Minhang District, Shanghai 201100 | **EU Importer:** Bose Products B.V., Gorslaan 60, 1441 RG Purmerend, The Netherlands | **Mexico Importer:** Bose de México S. de R.L. de C.V., Avenida Prado Sur #150, Piso 2, Interior 222 y 223, Colonia Lomas de Chapultepec V Sección, Miguel Hidalgo, Ciudad de México, C.P. 11000 Phone Number: +5255 (5202) 3545 | **Taiwan Importer:** Bose Limited Taiwan Branch (H.K.), 9F., No.10, Sec. 3, Minsheng E. Road, Zhongshan Dist. Taipei City 10480, Taiwan Phone Number: +886-2-2514 7676 | **UK Importer:** Bose Limited, Bose House, Quayside Chatham Maritime, Chatham, Kent, ME4 4QZ, United Kingdom

Input Rating: 5V \pm 0.5A | **Charging Temperature Range:** 32° F to 113° F (0° C to 45° C) |

Discharging Temperature Range: -4° F to 140° F (-20° C to 60° C)

The CMIIT ID is located inside the earcup under the scrim.

The **Bose Terms of Use** apply to this product: [worldwide.bose.com/termsofuse](https://www.worldwide.bose.com/termsofuse)

License Disclosures: To view the license disclosures that apply to the third-party software packages included as components of the Bose QuietComfort Ultra Headphones, use the Bose Music app. You can access this information from the Settings menu.

Apple, the Apple logo, iPad, and iPhone are trademarks of Apple Inc., registered in the U.S. and other countries. App Store is a service mark of Apple Inc. The trademark "iPhone" is used in Japan with a license from Aiphone K.K.

Use of the Made for Apple badge means that an accessory has been designed to connect specifically to the Apple product(s) identified in the badge, and has been certified by the developer to meet Apple performance standards. Apple is not responsible for the operation of this device or its compliance with safety and regulatory standards.

The *Bluetooth*® word mark and logos are registered trademarks owned by Bluetooth SIG, Inc. and any use of such marks by Bose Corporation is under license.

Google, Android, and Google Play are trademarks of Google LLC.

Snapdragon Sound is a product of Qualcomm Technologies, Inc. and/or its subsidiaries. Qualcomm, Snapdragon and Snapdragon Sound are trademarks or registered trademarks of Qualcomm Incorporated.

This product incorporates Spotify software which is subject to third-party licenses found here: www.spotify.com/connect/third-party-licenses

Spotify is a registered trademark of Spotify AB.

USB Type-C® and USB-C® are registered trademarks of USB Implementers Forum.

Bose, Bose Music, the Bose Music logo, QuietComfort, and SimpleSync are trademarks of Bose Corporation. | Bose Corporation Headquarters: 1-877-230-5639 | ©2023 Bose Corporation. No part of this work may be reproduced, modified, distributed, or otherwise used without prior written permission.

Please complete and retain for your records

The serial and model numbers are located inside the earcup under the scrim.

Serial number: _____

Model number: 440108

Please keep your receipt. Now is a good time to register your Bose product. You can easily do this by going to [worldwide.bose.com/ProductRegistration](https://www.worldwide.bose.com/ProductRegistration)

WHAT'S IN THE BOX

Contents 11

BOSE MUSIC APP

Download the Bose Music app..... 12
 Add the headphones to an existing account 12

HEADPHONE CONTROLS

Power on 14
 Power off..... 15
 Auto-off 15
 Media playback and volume..... 16
 Phone calls..... 17
 Modes..... 18
 Immersive audio settings..... 18
 Mobile device voice control..... 18

SHORTCUTS

Enable your shortcut 19
 Use your shortcut..... 19
 Change or disable your shortcut 19

ON-HEAD DETECTION

Auto play/pause..... 20
 Auto answer call 20

NOISE CANCELLATION

Change the noise cancellation setting 21
 Noise cancellation while on a call 21
 Use noise cancellation only 21

IMMERSIVE AUDIO

Immersive audio settings..... 22

Change the immersive audio setting..... 23

Change the mode 23

Use your shortcut..... 23

Immersive audio while on a phone call 24

LISTENING MODES

Modes..... 25

Aware mode with ActiveSense..... 25

Change the mode 26

Add or remove modes from the headphones..... 26

BLUETOOTH® CONNECTIONS

Connect using the Bose Music app 27

Connect using the *Bluetooth* menu on your mobile device 27

Disconnect a mobile device 28

Reconnect a mobile device 28

Connect another mobile device 29

Identify connected mobile devices 29

Switch between two connected mobile devices 29

Reconnect a previously-connected device..... 29

Clear the headphone device list..... 30

Android™ devices only 31

Connect using Fast Pair 31

Snapdragon Sound™ technology..... 32

WIRED CONNECTIONS

Connect the audio cable 33

Connect the USB cable..... 34

BATTERY

Charge the headphones..... 35

 Charging time 36

 Hear the battery level..... 36

HEADPHONE STATUS

Bluetooth status 37

Battery status 38

Charging status 38

Update and error status 38

CONNECT BOSE PRODUCTS

Connect to a Bose Smart Speaker or Soundbar 39

 Benefits 39

 Compatible products..... 39

 Connect using the Bose Music app 40

 Connect using the product controls..... 41

Reconnect to a Bose Smart Speaker or Soundbar 41

CARE AND MAINTENANCE

Store the headphones 42

Update the headphones 44

Clean the headphones..... 44

Replacement parts and accessories 44

Limited warranty..... 44

Serial number location 45

TROUBLESHOOTING

Try these solutions first..... 47

Other solutions..... 47

Reset the headphones..... 54

Restore the headphones to factory settings..... 55

CONTENTS

Confirm that the following parts are included:



Bose QuietComfort Ultra Headphones



Carry case

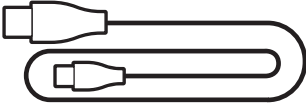

USB Type-A to USB Type-C® cable

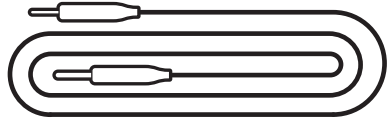

3.5 mm to 2.5 mm audio cable

NOTE: If any part of your product appears to be missing or damaged, don't use it. Visit support.bose.com/QCU for troubleshooting articles, videos, and product repair or replacement.

The Bose Music app lets you set up and control the headphones from any mobile device, such as a smartphone or tablet.

Using the app, you can manage *Bluetooth* connections, manage headphone settings, adjust the audio, choose your voice prompt language, and get updates and new features.

NOTE: If you've already created a Bose Music account for another Bose product, add the headphones to your existing account (see the bottom of page 12).

DOWNLOAD THE BOSE MUSIC APP

1. On your mobile device, download the Bose Music app.

NOTE: If you're located in Mainland China, download the Bose音乐 app.

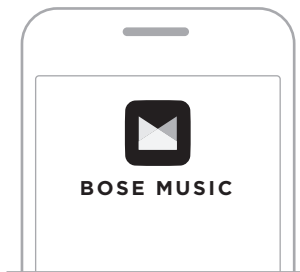

2. Follow the app instructions.

ADD THE HEADPHONES TO AN EXISTING ACCOUNT

To add your Bose QuietComfort Ultra Headphones, open the Bose Music app and add your headphones.

The headphone controls are located on the back of the right earcup.

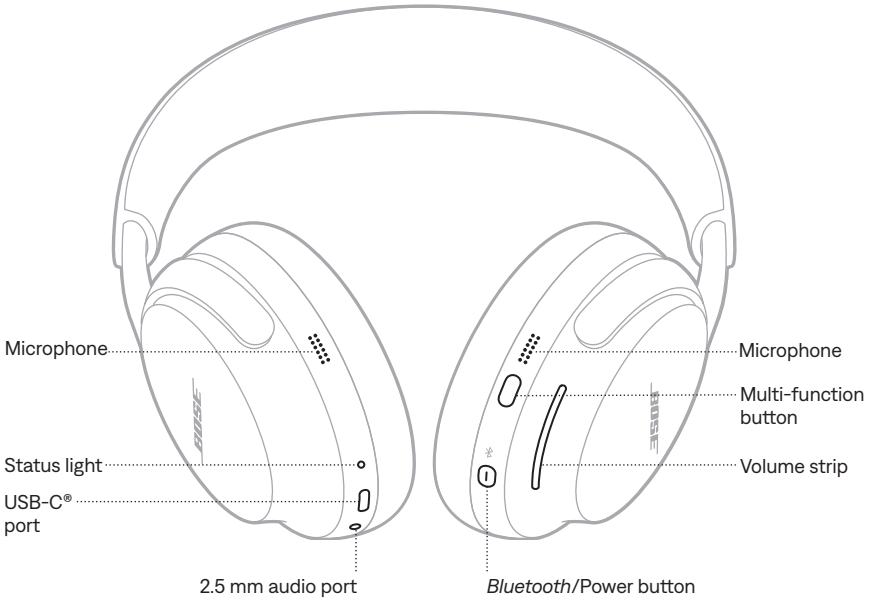

POWER ON

Press the *Bluetooth/Power* button.

You hear a tone, and a voice prompt announces the battery level. The status light glows according to the current charge level (see page 38).



NOTES:

- When you power on the headphones and hear the tone, the audio is personalized to your ears for the best audio performance.
- The headphones must be on your head for the voice prompt to play.

POWER OFF

Press and hold the *Bluetooth/Power* button until you hear a tone.



NOTE: When the headphones are powered off, noise cancellation is disabled.

Auto-off

The headphones conserve the battery and go to sleep when you remove them from your head and they aren't in use for 10 minutes. To wake the headphones, place them on your head or press the *Bluetooth/Power* button, Multi-function button, or volume strip.

The headphones power off after 24 hours of inactivity. To power on the headphones, press the *Bluetooth/Power* button.

NOTE: To change the auto-off setting, use the Bose Music app. You can access this option from the Settings menu.

MEDIA PLAYBACK AND VOLUME

The Multi-function button controls media playback.

The volume strip controls the volume.

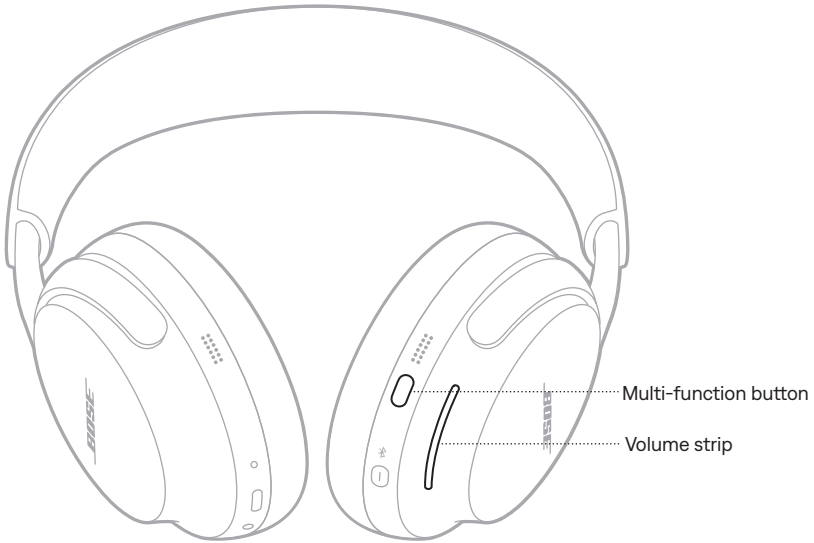

FUNCTION	WHAT TO DO
Play/Pause	Press the Multi-function button.
Skip forward	Double-press the Multi-function button.
Skip backward	Triple-press the Multi-function button.
Volume up	Swipe up on the volume strip.
Volume down	Swipe down on the volume strip.

NOTE: To quickly increase or decrease the volume, use a long swipe on the volume strip.

PHONE CALLS

The Multi-function button controls phone calls.

There are four microphones for phone calls on the headphones – two on the left earcup and two on the right earcup.



FUNCTION	WHAT TO DO
Answer a call	Press the Multi-function button.
End/Decline an incoming call	Double-press the Multi-function button.
Answer a second incoming call and put the current call on hold	While on a call and a second incoming call is ringing, press the Multi-function button.
Decline a second incoming call and stay on current call	While on a call and a second incoming call is ringing, double-press the Multi-function button.

MODES

The Multi-function button allows you to quickly and easily switch between noise cancellation settings by changing the mode.

For information about changing the mode, see page 25.

IMMERSIVE AUDIO SETTINGS

For information about changing the immersive audio setting, see page 23.

MOBILE DEVICE VOICE CONTROL

You can set a shortcut to access your mobile device voice control using the headphones. The microphones on the headphones act as an extension of the microphone on your mobile device.

For information about shortcuts, see page 19.

NOTE: You can't access voice control while on a call.

A shortcut enables you to quickly and easily access one of the following functions:

- Cycle through immersive audio settings (see page 22)
- Access Spotify
- Use your mobile device voice control (see page 18)
- Access battery level (see page 36)

ENABLE YOUR SHORTCUT

To enable your shortcut, use the Bose Music app. To access this option, tap Shortcut on the main screen.

USE YOUR SHORTCUT

Touch and hold the volume strip.



CHANGE OR DISABLE YOUR SHORTCUT

To change or disable your shortcut, use the Bose Music app. To access this option, tap Shortcut on the main screen.

On-head detection uses sensors to identify when you're wearing the headphones. You can automatically play/pause audio and answer phone calls.

AUTO PLAY/PAUSE

When you lift the right earcup off your ear or remove the headphones, audio pauses. To resume audio, replace the right earcup or put on the headphones.

AUTO ANSWER CALL

You can answer phone calls by putting on the headphones.

Noise cancellation reduces unwanted noise, providing a clearer, more lifelike audio performance.

By default, the headphones power on in Quiet mode. Noise cancellation is fully enabled (see page 25).

CHANGE THE NOISE CANCELLATION SETTING

You can switch between preset noise cancellation settings by changing the mode. For information about modes, see page 25.

NOISE CANCELLATION WHILE ON A CALL

When you make or receive a call, the headphones remain at the current noise cancellation setting and self voice is activated. Self voice helps you hear yourself speak more naturally.

To adjust noise cancellation while on a call, change the mode (see page 26).

NOTE: To adjust self voice, use the Bose Music app. You can access this option from the Settings menu.

USE NOISE CANCELLATION ONLY

You can use noise cancellation only, without audio or interruptions from phone calls.

1. Do one of the following:
 - Disconnect your mobile device (see page 28).
 - Turn the *Bluetooth* feature off on your mobile device.
2. Press and hold the Multi-function button to change the mode (see page 26).

NOTE: To reconnect your mobile device, select the headphones from the *Bluetooth* list on your device.

Immersive audio takes what you're hearing out of your head and places it in front of you—like you're always in the acoustic sweet spot. It feels like the sound is coming from outside the headphones, resulting in a more natural listening experience. Immersive audio works on any streaming content from any source, taking it to new heights with better sound clarity and richer sound quality.

NOTE: When you make or receive a phone call, immersive audio is temporarily set to Off (see page 24).

IMMERSIVE AUDIO SETTINGS

SETTING	DESCRIPTION	WHEN TO USE
Still	<p>Audio sounds like it's coming from two stereo speakers in front of you that stay where they are when you move your head.</p> <p>NOTE: A few seconds after you stop moving your head, the speakers recenter on your position.</p>	Use for the most realistic and powerful experience. Best used when you're stationary.
Motion	<p>Audio sounds like it's coming from two stereo speakers in front of you that follow the movements of your head.</p> <p>NOTE: To access this option, use the Bose Music app. Tap Immersive Audio on the main screen.</p>	Use for the more consistent experience. Best used when you're doing activities that require you to frequently turn your head or look down.
Off	Audio sounds like it's coming from your headphones.	Use when you want a classic listening experience or want to conserve battery life.

CHANGE THE IMMERSIVE AUDIO SETTING

You can change the immersive audio setting by changing the mode or using a shortcut to cycle through immersive audio settings.

TIP: You can also change the immersive audio setting using the Bose Music app. To access this option, tap Immersive Audio on the main screen.

Change the mode

For information about changing the mode, see page 26.

NOTES:

- Changing the mode changes both the immersive audio and noise cancellation settings.
- You can also create a custom mode with your preferred immersive audio and noise cancellation setting (see page 25).

Use your shortcut

You can use your shortcut to cycle through immersive audio settings without affecting your current mode's noise cancellation setting. This temporarily customizes the current mode until you power the headphones off or change the mode.

NOTE: To change the immersive audio setting using the headphones, it must be set as a shortcut (see page 19).

1. Touch and hold the volume strip.

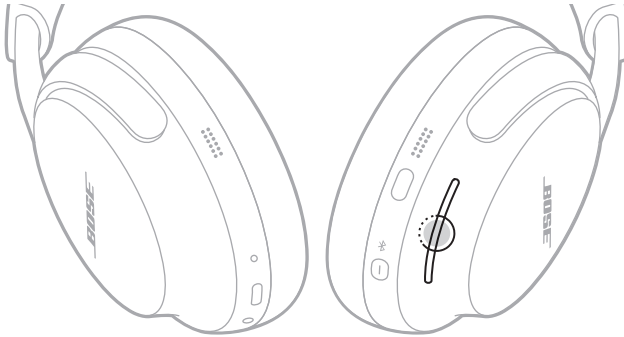

A voice prompt announces each immersive audio setting in a loop.

2. When you hear the name of your preferred setting, release the volume strip.

IMMERSIVE AUDIO WHILE ON A PHONE CALL

When you make or receive a phone call, immersive audio is temporarily set to Off. When you end the call, the headphones return to the previous immersive audio setting.

Listening modes are preset audio settings that you can switch between based on your listening preferences and environment. They consist of noise cancellation and immersive audio settings.

You can choose between three pre-configured modes – Quiet, Aware, or Immersion – or create up to seven of your own custom modes.

MODES

MODE	DESCRIPTION
Quiet	Full noise cancellation with Bose-optimized stereo audio. Allows you to block out distractions using the highest level of noise cancellation.
Aware	Full transparency with Bose-optimized stereo audio. Allows you to hear your surroundings while enjoying your audio in stereo.
Immersion	Full noise cancellation with immersive audio. Allows you to block out distractions and immerse yourself in lifelike audio.
Custom	Custom noise control (noise cancellation or wind block) and immersive audio settings based on your listening preferences and environment. NOTE: You can create up to seven custom modes using the Bose Music app. To access this option, tap Modes on the main screen.

NOTES:

- By default, the headphones power on in Quiet mode. To set the headphones to power on with the last mode used, use the Bose Music app. You can access this option from the Settings menu.
- For information about noise cancellation and immersive audio settings, see page 21 and page 22.

Aware mode with ActiveSense

The dynamic noise cancellation of Aware mode with ActiveSense technology allows you to hear your surroundings while reducing unwanted noise.

Aware mode with ActiveSense allows the headphones to automatically turn on noise cancellation when sudden or loud noises occur near you, so you can maintain awareness without intermittent noise interrupting your audio. Once the noise stops, noise cancellation automatically turns off again.

To enable ActiveSense, use the Bose Music app. To access this option, on the main screen, tap **Modes > Aware > ●●●**.

CHANGE THE MODE

NOTE: To access a mode on the headphones, it must be set as a favorite in the Bose Music app. To set your favorite modes, tap Modes on the main screen.

1. To cycle through modes, press and hold the Multi-function button.



A voice prompt announces each mode in a loop.

2. When you hear the name of your preferred mode, release the Multi-function button.

TIP: You can also change the mode using the Bose Music app. To access this option, tap Modes on the main screen.

Add or remove modes from the headphones

To access modes on the headphones, they must be set as favorites in the Bose Music app. By default, Quiet, Aware, and Immersion modes are set as favorites.

To add or remove modes from the headphones, tap Modes on the main screen and customize which modes are set as your favorites.

You can connect the headphones to your mobile device using the Bose Music app, the *Bluetooth* menu on your mobile device, or Fast Pair (Android devices only).

You can store up to eight devices in the headphone device list, and the headphones can be actively connected to up to two devices at a time (multi-point connection). You can play audio from only one device at a time.

NOTES:

- For the best experience, use the Bose Music app to set up and connect your mobile device (see page 12).
- For information about connecting using Fast Pair, see page 31.

CONNECT USING THE BOSE MUSIC APP

To connect the headphones and manage *Bluetooth* settings using the Bose Music app, see page 12.

CONNECT USING THE *BLUETOOTH* MENU ON YOUR MOBILE DEVICE

1. Press and hold the *Bluetooth/Power* button. You hear the power off tone. Continue holding until you hear “Ready to connect” and the status light blinks blue.



NOTE: If a device is already connected, you hear “Ready to connect another device.”

2. On your device, enable the *Bluetooth* feature.

NOTE: The *Bluetooth* feature is usually found in the Settings menu.

3. Select your headphones from the device list.

NOTE: Look for the name you entered for your headphones in the Bose Music app. If you didn't name your headphones, the default name appears.



Once connected, the status light glows solid blue for 10 seconds.

NOTE: If a device is already connected, you hear “Connected to <device name>” and then the status light glows solid blue for 10 seconds.

DISCONNECT A MOBILE DEVICE

To disconnect a mobile device, use the Bose Music app.

TIP: You can also use *Bluetooth* settings to disconnect your device. Disabling the *Bluetooth* feature disconnects all other devices.

RECONNECT A MOBILE DEVICE

When powered on, the headphones try to reconnect with the two most recently-connected devices.

NOTES:

- The device must be within range (30 ft or 9 m) and powered on.
- Make sure the *Bluetooth* feature is enabled on your mobile device.

CONNECT ANOTHER MOBILE DEVICE

The headphones can be actively connected to two devices at a time (multi-point connection).

To connect another device, connect using the Bose Music app (see page 12), the *Bluetooth* menu on your mobile device (see page 27), or Fast Pair (Android devices only) (see page 31).

NOTES:

- You can only play audio from one device at a time.
- To manage or disable a multi-point connection, use the Bose Music app. You can access this option from the Settings menu.
- Disabling a multi-point connection disconnects the second connected device.

IDENTIFY CONNECTED MOBILE DEVICES

Press the *Bluetooth/Power* button and release to hear which device is currently connected.

SWITCH BETWEEN TWO CONNECTED MOBILE DEVICES

1. Pause audio on your first mobile device.
2. Play audio on your second mobile device.

NOTE: Your headphones receive phone calls from both devices, regardless of which device is playing audio.

RECONNECT A PREVIOUSLY-CONNECTED DEVICE

1. Press the *Bluetooth/Power* button and release to hear which device is connected.
2. Within 2 seconds, press the *Bluetooth/Power* button and release again to connect to the next device in the headphone device list.
3. Repeat until you hear the correct device name.

You hear a tone that indicates when the device is connected.

TIP: You can also reconnect a previously-connected device using the Bose Music app (see page 12).

NOTE: If two devices are already connected to the headphones, the newly-connected device replaces the older of the two connections.

CLEAR THE HEADPHONE DEVICE LIST

1. Press and hold the *Bluetooth/Power* button and *Multi-function* button until you hear “*Bluetooth device list cleared. Ready to connect.*”



2. Delete your headphones from the *Bluetooth* list on your mobile device.
All devices are cleared, and the headphones are ready to connect.

ANDROID DEVICES ONLY

If you have an Android mobile device, you can access the following additional connection features.

Connect using Fast Pair

In one tap, the headphones enable quick, effortless *Bluetooth* pairing with your Android devices.

NOTES:

- To use Fast Pair, you need an Android device running Android 6.0 or higher.
 - Your Android device must have the *Bluetooth* and Location features enabled.
1. Press and hold the *Bluetooth/Power* button. You hear the power off tone. Continue holding until you hear “Ready to connect” and the status light blinks blue.



2. Place your headphones next to your Android device.

A notification displays on your device prompting you to pair the headphones.

NOTE: If you don't see a notification, check that notifications are enabled for the Google Play Services app on your device.

3. Tap the notification.

Once the headphones are connected, a notification appears confirming that the connection is complete.

Snapdragon Sound technology

Bose QuietComfort Ultra Headphones feature Snapdragon Sound technology. Snapdragon Sound optimizes Qualcomm® audio technologies across connected devices to ensure the best sound quality, connection stability, and latency for your streaming audio.

To experience Snapdragon Sound, you need a Snapdragon Sound-certified device, such as a compatible Android mobile device. Once you connect the headphones, your device will automatically stream audio using the aptX Adaptive *Bluetooth* codec.

NOTE: To see which Snapdragon Sound features the headphones support and check if your device is compatible, visit: support.bose.com/OCU

CONNECT THE AUDIO CABLE

Use the 2.5 mm to 3.5 mm audio cable to listen to audio from your source device when a *Bluetooth* connection isn't available.

NOTES:

- Phone calls and media playback controls are disabled and must be controlled on your source device.
- *Bluetooth* connection and microphone voice pick-up on the earcups are disabled.
- For the best experience, a *Bluetooth* connection is recommended.

1. Connect the cable to the 2.5 mm port on the left earcup.



2. Connect the other end of the cable to the 3.5 mm port on your source device.

CONNECT THE USB CABLE

Use the USB cable to connect to an external power source and continue using the headphones if the battery is depleted or to charge the headphone battery (see page 35).

NOTES:

- The headphones won't charge when they are on your head and connected to an external power source.
 - To continue listening to audio on your source device when the headphone battery is depleted or the headphones are off when a *Bluetooth* connection isn't available, connect both the USB cable and the audio cable (see page 33).
1. Connect the small end of the USB cable to the USB-C port on the left earcup.



2. Connect the other end to a USB-A power source such as a computer or wall charger.
3. Power on the headphones (see page 14).

CHARGE THE HEADPHONES

1. With the headphones off your head, connect the small end of the USB cable to the USB-C port on the left earcup.

NOTE: The headphones won't charge when they are on your head and connected to an external power source.

2. Connect the other end to a USB-A power source such as a computer or wall charger.



The headphones begin charging, and the status light glows solid amber. When the headphones are fully charged, the status light glows solid white.

Charging time

Allow up to 3 hours to fully charge the headphones. A full charge powers the headphones for up to 24 hours with immersive audio set to Off (up to 18 hours with immersive audio set to On).

When the headphone battery level is low, a 15-minute charge powers the headphones for up to 2.5 hours with immersive audio set to Off (up to 2 hours with immersive audio set to On).

Hear the battery level

Each time you power on the headphones, a voice prompt announces the battery level. When the headphone battery is low, you hear "Battery low."

NOTE: To visually check the battery, see the status light located on the left earcup. For more information, see page 38.

TIP: You can also hear the battery level using a shortcut. The battery level must be set as a shortcut using the Bose Music app (see page 19).

The status light is located on the left earcup.

When you place the headphones on your head or remove the headphones, the status light glows according to headphone status for 5 seconds.

NOTES:

- When the headphones are on your head, the status light remains off until you press the *Bluetooth/Power* button.
- When the headphones aren't on your head, the status light remains off until you use the headphone controls or move the headphones.



BLUETOOTH STATUS

Shows the *Bluetooth* connection status.

LIGHT ACTIVITY	SYSTEM STATE
Blinking blue	Ready to connect
Solid blue (5 seconds)	Connected
Blinks white 2 times	Device list cleared

BATTERY STATUS

Shows the battery status.

LIGHT ACTIVITY	SYSTEM STATE
Solid white	Full charge
Solid amber	Low to medium charge

TIP: You can also check the battery level using the Bose Music app.

CHARGING STATUS

Shows the charging status.

LIGHT ACTIVITY	SYSTEM STATE
Solid amber	Charging
Solid white	Full charge

UPDATE AND ERROR STATUS

Shows the update and error status.

LIGHT ACTIVITY	SYSTEM STATE
Blinks white 3 times (repeated)	Updating software (wirelessly)
Fast blinking white (10 seconds)	Updating software (via USB)
Blinks white (3 seconds)	Reset
Blinks white (30 seconds), then blinks amber (2 to 3 seconds)	Restore
Blinking amber and white	Error - contact Bose customer service

CONNECT TO A BOSE SMART SPEAKER OR SOUNDBAR

Using SimpleSync technology, you can connect the headphones to a Bose Smart Soundbar or Bose Smart Speaker for a personal listening experience.

Benefits

- Use independent volume controls on each product to lower or mute your Bose Smart Soundbar while keeping the headphones as loud as you like.
- Hear your music clearly from the next room by connecting the headphones to your Bose Smart Speaker.

NOTE: SimpleSync technology has a *Bluetooth* range of up to 30 ft (9 m). Walls and construction materials can affect reception.

Compatible products

You can connect the headphones to any Bose Smart Speaker or Bose Smart Soundbar.

Popular compatible products include:

- Bose Smart Soundbar 900
- Bose Smart Soundbar 700/Bose Soundbar 700
- Bose Smart Soundbar 600
- Bose Soundbar 500
- Bose Smart Speaker 500/Bose Home Speaker 500
- Bose Home Speaker 300
- Bose Portable Smart Speaker/Bose Portable Home Speaker

New products are added periodically. For a complete list and more information, visit: support.bose.com/Groups

Connect using the Bose Music app

1. Press and hold the *Bluetooth/Power* button. You hear the power off tone. Continue holding until you hear "Ready to connect another device" and the status light blinks blue.

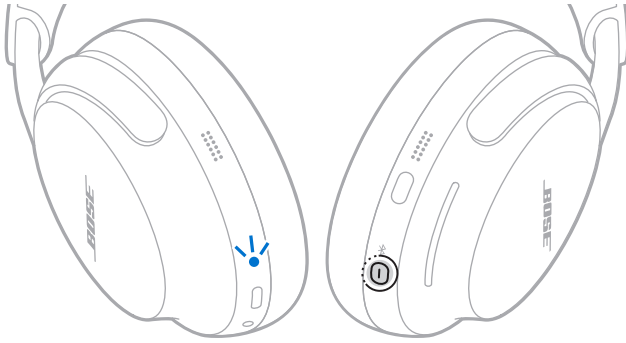

2. Use the Bose Music app to connect the headphones to a compatible Bose product. For more information, visit: support.bose.com/Groups

NOTES:

- It could take up to 30 seconds to connect.
- Make sure that the headphones are within 30 ft (9 m) of your soundbar or speaker.
- You can connect the headphones to only one product at a time.

Connect using the product controls

1. Press and hold the *Bluetooth/Power* button. You hear the power off tone. Continue holding until you hear "Ready to connect another device" and the status light blinks blue.

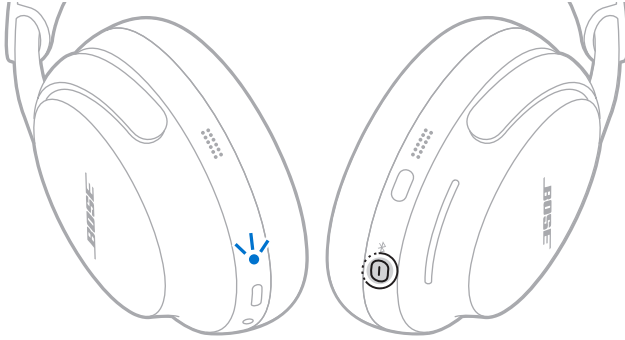

2. On your soundbar remote or the top of your speaker, press and hold the *Bluetooth* button until the light bar or light ring pulses blue.

The headphones connect to your soundbar or speaker, and you hear the same audio through both devices.

NOTES:

- It could take up to 30 seconds to connect.
- Make sure that the headphones are within 30 ft (9 m) of your soundbar or speaker.

RECONNECT TO A BOSE SMART SPEAKER OR SOUNDBAR

Use the Bose Music app to reconnect the headphones to a previously-connected compatible Bose product. For more information, visit: support.bose.com/Groups

NOTES:

- Your soundbar or speaker must be within range (30 ft or 9 m) and powered on.
- If the headphones don't reconnect, see "Headphones don't reconnect to a previously-connected Bose Smart Soundbar or Speaker" on page 53.

STORE THE HEADPHONES

The earcups rotate for easy, convenient storage. Place the headphones flat into the case.

1. Place your hands around each earcup.



2. Rotate both earcups inward so they lay flat.

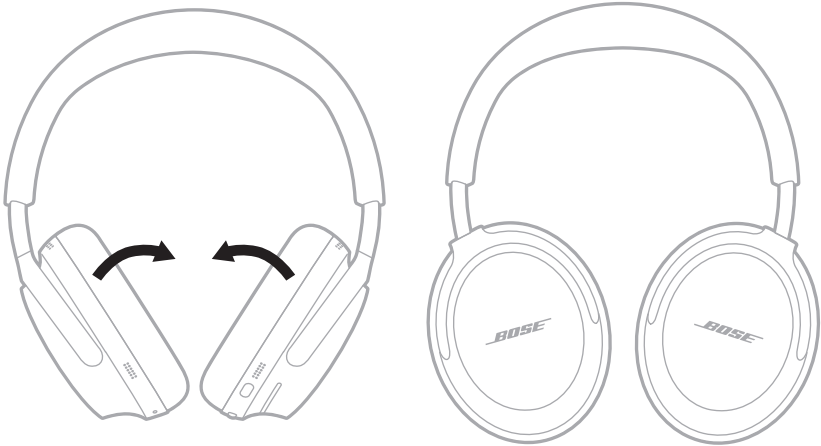

- Slide the earcups up into the headband.



- Fold the left earcup up toward the headband and place the headphones in the case.



NOTE: Before storing the headphones for more than a few months, make sure the battery is fully charged.

UPDATE THE HEADPHONES

The headphones begin updating automatically when connected to the Bose Music app and an update is available. Follow the app instructions.

You can also update the headphones using the Bose updater website. On your computer, visit: btu.Bose.com and follow the on-screen instructions.

CLEAN THE HEADPHONES

The headphones may require periodic cleaning. If the headband or other exterior surfaces need to be cleaned, gently wipe with a slightly damp cloth.

- Use only a water dampened cloth. Don't use cleaning products. Don't allow any moisture to enter the headphones through the ports or earcups.
- Don't force any dirt or debris into the ports. Don't blow air into or vacuum the ports or the interior of the earcups.

REPLACEMENT PARTS AND ACCESSORIES

Replacement parts and accessories can be ordered through Bose customer service.

Visit: support.Bose.com/QCU

LIMITED WARRANTY

Your headphones are covered by a limited warranty. Visit our website at worldwide.Bose.com/Warranty for details of the limited warranty.

To register your product, visit worldwide.Bose.com/ProductRegistration for instructions. Failure to register will not affect your limited warranty rights.

SERIAL NUMBER LOCATION

The serial number is located inside the left earcup under the scrim. The scrim is the inner screen that covers and protects the components inside the earcup.

1. On the left earcup, gently pull one area of the cushion away from the earcup until all six tabs around the inside rim of the earcup release.

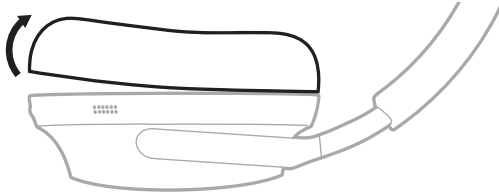

2. Grab the scrim at the top edge and gently peel it away to view the serial number.

CAUTION: Be careful not to press down on or remove any other components inside the earcup as this could damage the headphones.

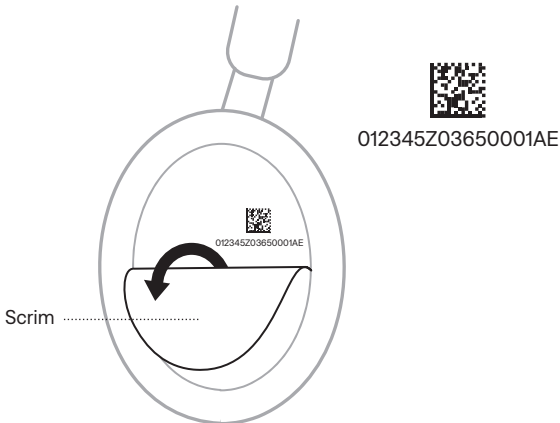

- Secure the scrim back in place.

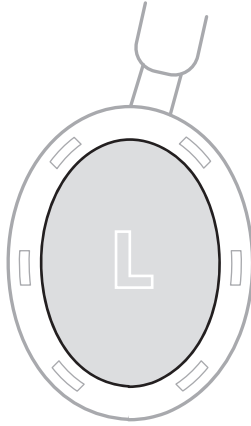

- Align the six tabs on the mounting flange with the six slots on the earcup and press the cushion until all six tabs snap into each slot. You will hear and feel a snap when the cushion is properly in place.

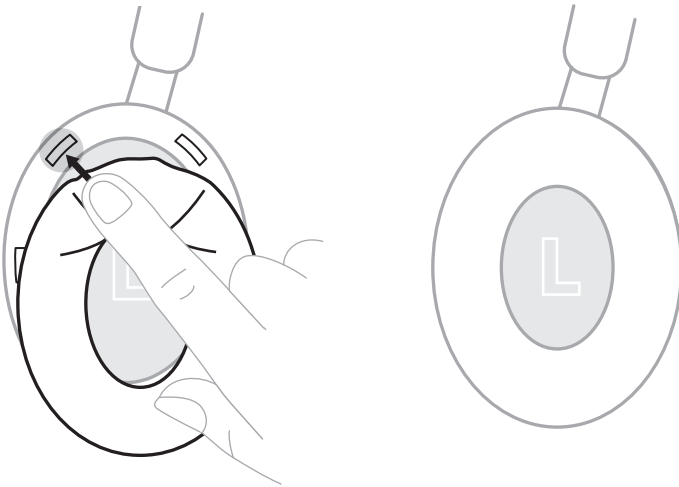

CAUTION: To ensure proper audio performance, all six tabs must be secure on the cushion.

TRY THESE SOLUTIONS FIRST

If you experience problems with your headphones:

- Charge the headphones (see page 35).
- Power on the headphones (see page 14).
- Check the headphones status light (see page 37).
- Make sure your mobile device supports *Bluetooth* connections (see page 27).
- Move your mobile device closer to the headphones (30 ft or 9 m) and away from any interference or obstructions.
- Increase the volume on the headphones, your mobile device, and the music app.
- Connect another mobile device (see page 28).

If you couldn't resolve your issue, see the table below to identify symptoms and solutions to common problems. You can also access troubleshooting articles, videos, and other resources at: support.Bose.com/QCU

If you are unable to resolve your issue, contact Bose customer service.

Visit: worldwide.Bose.com/contact

OTHER SOLUTIONS

SYMPTOM	SOLUTION
Headphones don't power on	<p>Press the <i>Bluetooth/Power</i> button (see page 14).</p> <p>Make sure the headphones aren't in auto-off mode (see page 15).</p> <p>If your headphones have been exposed to high or low temperatures, let the headphones return to room temperature.</p>
Headphones don't connect with mobile device	<p>Disconnect the audio cable (see page 33).</p> <p>Connect using the <i>Bluetooth</i> menu on your mobile device (see page 27).</p> <p>Disable the <i>Bluetooth</i> feature on your mobile device, then re-enable.</p> <p>Clear the headphone device list (see page 29). Delete the headphones from the <i>Bluetooth</i> list on your mobile device, including any duplicate listings labeled LE (Low Energy). Connect again (see page 27).</p> <p>Visit support.Bose.com/QCU to see how-to videos.</p> <p>Reset the headphones (see page 54).</p>

SYMPTOM	SOLUTION
Headphones don't respond during app setup	<p>Uninstall the Bose Music app on your mobile device. Reinstall the app (see page 12).</p> <p>Make sure you're using the Bose Music app for setup (see page 12).</p> <p>Make sure you have given the Bose Music app access to <i>Bluetooth</i> connections in your mobile device Settings menu.</p> <p>Make sure the <i>Bluetooth</i> feature is on in your mobile device Settings menu.</p>
Bose Music app can't find headphones	<p>Uninstall the Bose Music app on your mobile device. Reinstall the app (see page 12).</p> <p>Make sure you have given the Bose Music app access to <i>Bluetooth</i> connections in your mobile device Settings menu.</p> <p>Press and hold the <i>Bluetooth/Power</i> button until the status light blinks blue.</p>
Bose Music app doesn't work on mobile device	<p>Make sure your mobile device is compatible with the Bose Music app and meets minimum system requirements. For more information, refer to the app store on your mobile device.</p> <p>Uninstall the Bose Music app on your mobile device. Reinstall the app (see page 12).</p>
Headphones don't charge	<p>Make sure both ends of the USB charging cable are securely connected into the ports (see page 35).</p> <p>Try a different USB-A wall charger, USB cable, or AC (mains) power source.</p> <p>If your headphones have been exposed to high or low temperatures, let the headphones return to room temperature and try charging again.</p>
Intermittent <i>Bluetooth</i> connection	<p>Clear the headphone device list (see page 29). Delete the headphones from the <i>Bluetooth</i> list on your mobile device, including any duplicate listings labeled LE (Low Energy). Connect again (see page 27).</p> <p>Reset the headphones (see page 54).</p>

SYMPTOM	SOLUTION
Can't adjust noise cancellation	<p>Power off the headphones, then power on again (see page 14).</p> <p>If using the Multi-function button, try using the Bose Music app to adjust the noise cancellation level.</p>
Headphones don't detect they are off head	<p>Power off the headphones. With the headphones off your head, power on again (see page 14), then put the headphones on.</p>
No sound	<p>If the headphones have been exposed to high or low temperatures, let the headphones return to room temperature.</p> <p>Press the <i>Bluetooth/Power</i> button to hear the connected device. Make sure you are using the correct device.</p> <p>Press play on your mobile device to make sure audio is playing.</p> <p>Play audio from a different application or music service.</p> <p>Play audio from content stored directly on your device.</p> <p>If two mobile devices are connected, pause your other device first.</p> <p>Restart your mobile device.</p> <p>Reset the headphones (see page 54).</p>
Can't adjust volume	<p>Make sure your finger is making good contact with the volume strip.</p> <p>Make sure your fingers are dry.</p> <p>If your hair is wet, make sure it isn't interfering with the volume strip.</p> <p>If wearing gloves, remove them before touching the volume strip.</p>

SYMPTOM	SOLUTION
<p>Poor sound quality</p>	<p>While wearing the headphones, power them off, then power on again (see page 14). Make sure you listen for the tone so the audio is personalized to your ears for the best audio performance.</p> <p>Power off the headphones, then power on again (see page 14).</p> <p>If in a windy environment, create a custom mode with wind block enabled in the Bose Music app. To access this option, tap Modes on the main screen.</p> <p>Make sure the earcups fit securely and form a comfortable seal around your ears.</p> <p>If your hair is long or if you're wearing glasses or a hat, make sure it isn't interfering with the earcups.</p> <p>Make sure you're using the Bose Music app for setup (see page 12).</p> <p>Play audio from a different application or music service.</p> <p>Play audio from content stored directly on your device.</p> <p>If two mobile devices are connected, disconnect the second device.</p> <p>Turn off any audio enhancement features on the device or music app.</p> <p>Change the immersive audio setting (see page 23).</p> <p>Make sure your headphones are connected over the correct <i>Bluetooth</i> profile: Stereo A2DP. Check your device's <i>Bluetooth</i>/audio settings menu to make sure the correct audio profile is selected.</p> <p>Disable the <i>Bluetooth</i> feature on your mobile device, then re-enable.</p> <p>Clear the headphone device list (see page 29). Delete the headphones from the <i>Bluetooth</i> list on your mobile device, including any duplicate listings labeled LE (Low Energy). Connect again (see page 27).</p> <p>Visit support.bose.com/QCU to see how-to videos.</p> <p>Reset the headphones (see page 54).</p>

SYMPTOM	SOLUTION
<p>No sound from a source device connected by an audio cable</p>	<p>Make sure you're using the Bose-provided audio cable.</p> <p>Make sure both ends of the audio cable are securely connected to the ports (see page 33).</p> <p>Press play on your mobile device to make sure audio is playing.</p> <p>Play audio from a different application or music service.</p> <p>Play audio from content stored directly on your mobile device.</p> <p>Increase the volume on the headphones, then increase the volume on your mobile device.</p> <p>Restart your mobile device.</p>
<p>Poor sound quality from a mobile device connected by an audio cable</p>	<p>Make sure both ends of the audio cable are securely connected to the ports (see page 33).</p> <p>Restart your mobile device.</p>
<p>Microphone doesn't pick up sound</p>	<p>Make sure you are wearing the headphones correctly. The inner scrims (cloth covers) of the headphone earcups are marked with an L (left earcup) and R (right earcup). Match the right earcup with your right ear and the left earcup with your left ear.</p> <p>Make sure the microphones aren't blocked and that they are free of debris.</p> <p>Clear the headphone device list (see page 29). Delete the headphones from the <i>Bluetooth</i> list on your mobile device, including any duplicate listings labeled LE (Low Energy). Connect again (see page 27). Try another phone call.</p> <p>Disable the <i>Bluetooth</i> feature on your mobile device, then re-enable.</p>
<p>Multi-function button doesn't change the mode</p>	<p>Use the Bose Music app to change the mode. To access this option, tap Modes on the main screen.</p>

SYMPTOM	SOLUTION
Poor noise cancellation	<p>Power off the headphones, then power on again (see page 14).</p> <p>Check the mode (see page 25).</p> <p>Make sure the earcups fit securely and form a comfortable seal around your ears.</p> <p>If your hair is long or if you're wearing glasses or a hat, make sure it isn't interfering with the earcups.</p> <p>Remove the headphones from your head and place back on your head.</p> <p>If you're on a phone call or using voice control on your mobile device, lower or turn off self voice using the Bose Music app (see page 21).</p> <p>Check if ActiveSense is enabled (see page 25).</p> <p>Reset the headphones (see page 54). If that doesn't resolve the issue, restore the headphones (see page 55).</p>
Difficulty hearing a caller while on a phone call	<p>Change the mode (see page 26).</p>
Difficulty hearing own voice while on a phone call	<p>Change the mode to Aware mode (see page 26).</p> <p>Use the Bose Music app to adjust self voice. You can access this option from the Settings menu.</p>
Headphones don't respond	<p>Reset the headphones (see page 54). If that doesn't resolve the issue, restore the headphones (see page 55).</p>
Voice prompt language isn't correct	<p>Change the voice prompt language using the Bose Music app (see page 12). You can access this option from the Settings menu.</p>
Not receiving call notifications	<p>Make sure your mobile device isn't set to Do Not Disturb.</p> <p>Make sure voice prompts are enabled using the Bose Music app (see page 12). You can access this option from the Settings menu.</p> <p>Make sure you have given the headphones access to your contacts in your mobile device <i>Bluetooth</i> menu.</p>

SYMPTOM	SOLUTION
Headphones don't connect to a Bose Smart Soundbar or Speaker	<p>Make sure you are connecting to a compatible Bose product. For a list of compatible products, visit: support.bose.com/Groups</p> <p>Press and hold the <i>Bluetooth</i>/Power button until you hear "Ready to connect another device" and the <i>Bluetooth</i> light blinks blue.</p> <p>Make sure that the headphones are within 30 ft (9 m) of your soundbar or speaker.</p>
Headphones don't reconnect to a previously-connected Bose Smart Soundbar or Speaker	<p>On the headphones, press and hold the <i>Bluetooth</i>/Power button for 3 seconds until you hear "Ready to connect another device" and the status light blinks blue. Use the Bose Music app to connect the headphones to a compatible Bose product. For more information, visit: support.bose.com/Groups</p>
Delayed audio when connected to a Bose Smart Soundbar or Speaker	<p>Download the Bose Music app and run available software updates.</p>

RESET THE HEADPHONES

If the headphones are unresponsive, you can reset them.

Resetting the headphones resets the product controls and reboots the headphones. It doesn't clear any device settings.

1. Remove the headphones from the *Bluetooth* list on your device.
2. Connect the small end of the USB cable to the USB-C port on the left earcup.

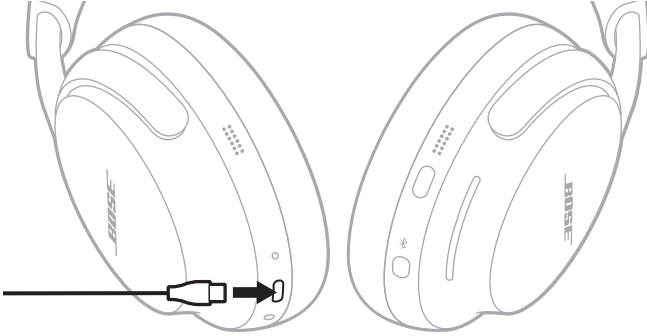

3. Press and hold the *Bluetooth/Power* button while connecting the other end of the USB cable to a USB-A power source such as a computer or wall charger.

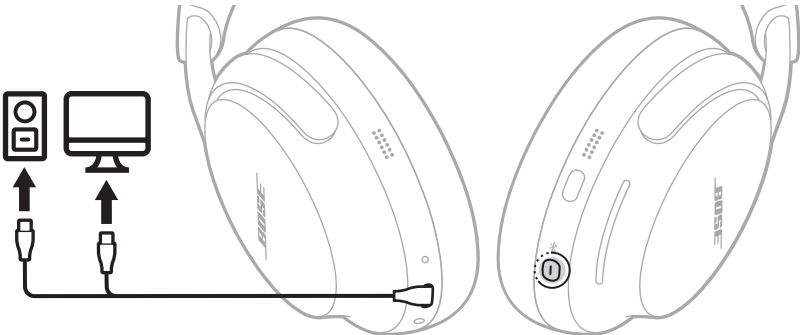

4. Once the USB cable is connected to a USB-A power source, release the *Bluetooth/Power* button.

When the reset is complete, the status light blinks white for 3 seconds, then glows according to the current charge level (see page 38).

NOTE: If you're unable to resolve your issue, additional troubleshooting and support is available at: support.Bose.com/QCU

RESTORE THE HEADPHONES TO FACTORY SETTINGS

A restore to factory settings clears all settings and return the headphones to their original out-of-box state. After, the headphones can be configured as if they were being set up for the first time.

Restoring to factory settings is only recommended if you are having issues with the headphones or you have been instructed to do so by Bose customer service.

1. Remove the headphones from the *Bluetooth* list on your device.
2. Remove the headphones from your Bose account using the Bose Music app.

NOTE: For more information about how to remove the headphones from your Bose account using the Bose Music app, visit: support.bose.com/OCU

3. Press and hold the *Bluetooth/Power* button and Multi-function button for 15 seconds.



The status light blinks white. After 30 seconds, the status light blinks amber to indicate factory settings are being restored (2 to 3 seconds).

When the restore is complete, the status light slowly blinks blue. The headphones are now in their original out-of-box state.

NOTE: If you're unable to resolve your issue, additional troubleshooting and support is available at: support.bose.com/OCU

Læs og opbevar venligst alle sikkerheds- og brugsinstruktioner.

CE Bose Corporation erklærer hermed, at dette produkt stemmer overens med de væsentlige krav og andre relevante bestemmelser i direktiv 2014/53/EU og alle andre krav i EU-direktiver. Den fulde overensstemmelseserklæring kan findes på: www.Bose.com/compliance

UK CA Dette produkt efterlever alle relevante regler for elektromagnetisk kompatibilitet pr. 2016 og alle andre relevante UK-regler. Den fulde overensstemmelseserklæring kan findes på: www.Bose.com/compliance

Bose Corporation erklærer hermed, at dette produkt stemmer overens med de væsentlige krav i henhold til reglerne for radioudstyr pr. 2017 og alle andre relevante UK-regler. Den fulde overensstemmelseserklæring kan findes på: www.Bose.com/compliance

Vigtige sikkerhedsinstruktioner

Anvend ikke dette apparat i nærheden af vand.

Rengør kun med en tør klud eller en klud fugtet med vand. Brug ikke rengøringsprodukter.

Overlad al service til kvalificeret servicepersonale. Et serviceeftersyn er påkrævet, når apparatet på nogen måde er beskadiget, hvis f.eks. netledningen eller stikket er beskadiget, der er blevet spildt væske, eller der er kommet genstande ind i apparatet, hvis apparatet er blevet udsat for regn eller fugt, ikke virker normalt eller er blevet tabt.

ADVARSLER/FORSIGTIGHEDSFORHOLDSREGLER

- Placer dine hænder omkring midten af hver ørekep, når du drejer hovedtelefonerne, folder dem sammen, placerer dem i etuiet og tager dem ud af etuiet. Hold fingrene væk fra hængslerne for at undgå at få fingrene i klemme.
- Produktet er ikke beregnet til at bruges af børn.
- For at undgå høreskader bør du ikke bruge dine hovedtelefoner ved høj lydstyrke. Skru ned for lyden på dit produkt, inden du placerer hovedtelefonerne i/på dine ører, og skru derefter gradvist op for lyden, indtil du når et behageligt, moderat lytteniveau.
- Det anbefales ikke at bruge dette produkt disse hovedtelefoner som fører af et køretøj, og det kan være forbudt ved lov visse steder. Vær forsigtig og overhold gældende lovgivning om brug af hovedtelefoner som fører af et køretøj. Hold straks op med at bruge dine hovedtelefoner, hvis de forstyrrer din evne til at være opmærksom, eller hvis de forstyrrer din evne til at høre lyde fra omgivelserne, herunder alarmer og advarselssignaler, mens du fungerer som fører af et køretøj.
- Vær forsigtig, hvis du bruger disse hovedtelefoner, mens du udfører en aktivitet, der kræver din opmærksomhed. Brug ikke hovedtelefonerne, hvis det kan udgøre en fare for dig selv eller andre, hvis du ikke kan høre de omkringliggende lyde tydeligt, f.eks. når du cykler eller går i eller i nærheden af trafik, en byggeplads, en jernbane osv.
- Brug IKKE hovedtelefonerne, hvis de udsender høj, unormal støj. Hvis det sker, skal du slukke hovedtelefonerne og kontakte Boses kundeservice.
- Fjern straks produktet, hvis du bemærker, at der kommer varme fra produktet.



Indeholder små dele, som kan udgøre en kvælningssfare. Egner sig ikke til børn under 3 år.



Dette produkt indeholder magnetisk materiale. Kontakt din læge for at finde ud af, om dette kan påvirke din implanterbare medicinske enheds funktion.

- For at reducere risikoen for brand eller elektrisk stød, må du IKKE udsætte dette produkt for regn, dryp, sprøjt eller fugt, og du må ikke placere væskefyldte genstande som f.eks. vaser på eller i nærheden af produktet.
- Hold altid produktet væk fra ild og andre varmekilder. Placer IKKE nogen form for åben ild (f.eks. stearinlys) på eller tæt ved produktet.
- Brug kun dette produkt med en godkendt LPS-strømforsyning, der overholder de lokale love og regler (f.eks. UL, CSA, VDE, CCC).
- Foretag IKKE nogen uautoriserede ændringer af produktet.
- Hvis batterierne lækker, må væsken ikke komme i kontakt med huden eller øjnene. Hvis der finder kontakt sted, skal der søges læge.
- Udsæt ikke produkter, der indeholder batterier, for voldsom varme (f.eks. ved opbevaring i direkte sollys, brand eller lignende).

BEMÆRK: Dette udstyr er testet og det er blevet konstateret, at det overholder grænseværdierne for en digital enhed i Klasse B i henhold til afsnit 15 i FCC-reglerne. Disse grænser er udviklet til at yde rimelig beskyttelse mod skadelig interferens i en privat installation. Dette udstyr genererer, bruger og kan udstråle radiofrekvensenergi, og kan – hvis det ikke installeres og bruges i overensstemmelse med instruktionerne – forårsage skadelig interferens i forbindelse med radiokommunikation. Dette garanterer dog ikke, at der ikke kan forekomme interferens i en bestemt installation. Hvis dette udstyr forårsager skadelig interferens i forbindelse med radio- og tv-modtagelsen, hvilket kan kontrolleres ved at slukke og tænde for udstyret, opfordres brugere til at forsøge at eliminere interferensen ved hjælp af en eller flere af følgende fremgangsmåder:

- Ret det modtagende produkt eller antennen i en anden retning, eller flyt dem.
- Skab større afstand mellem udstyret og modtageren.
- Tilslut udstyret til en stikkontakt på et andet kredsløb end det, som modtageren er tilsluttet.
- Kontakt forhandleren eller en radio/tv-tekniker for at få hjælp.

Ændringer eller modifikationer, der ikke udtrykkeligt er godkendt af Bose Corporation, kan ophæve brugerens ret til at betjene dette udstyr.

Denne enhed overholder del 15 i FCC-reglerne og ISED Canadas licensfritagede RSS-standard(er). Driften er underlagt følgende to betingelser: (1) Denne enhed må ikke forårsage skadelig interferens, og (2) denne enhed skal acceptere enhver modtaget interferens, herunder interferens, der kan forårsage uønsket drift.

Denne enhed overholder FCC's og ISED Canadas strålingseksponeringsgrænser for befolkningen i almindelighed. Denne sender må ikke placeres eller anvendes sammen med nogen andre antenner eller sendere.

Overholder IMDA-kravene.

FCC-ID: A94440108 | **IC:** 3232A-440108

CAN ICES-3(B)/NMB-3(B)

Europa: Frekvensbåndets driftsområde er 2400 til 2483,5 MHz. | Maksimal sendeeffekt mindre end 20 dBm EIRP.



Dette symbol betyder, at produktet ikke må smides ud som husholdningsaffald og bør indleveres til en passende indsamlingsordning med henblik på genanvendelse. Korrekt bortskaffelse og genanvendelse bidrager til at beskytte naturressourcer, menneskets sundhed og miljøet. Hvis du ønsker flere oplysninger om bortskaffelse og genanvendelse af dette produkt, kan du kontakte din kommune, dit renovationselskab eller den butik, hvor du har købt dette produkt.

Tekniske regler for laveffektradiofrekvensenheder: Ingen virksomhed, organisation eller bruger må uden tilladelse fra NCC ændre frekvensen, øge transmissionseffekten eller ændre de oprindelige egenskaber eller ydelsen for godkendte laveffektradiofrekvensenheder. Laveffektradiofrekvensenhederne må ikke påvirke flysikkerheden eller forstyrre lovlig kommunikation; hvis dette konstateres, skal brugeren øjeblikkeligt ophøre med at bruge enheden, indtil der opnås en tilstand uden forstyrrelser. Den omtalte lovlige kommunikation vil sige radiokommunikation, der anvendes i overensstemmelse med Telecommunications Management Act. Laveffektradiofrekvensenhederne skal kunne modtage forstyrrelser fra lovlig kommunikation eller enheder, der udsender ISM-radiobølger.

UNDLAD forsøg på at fjerne det genopladelige litium-ion batteri fra dette produkt. Kontakt din lokale Bose-forhandler eller en anden kvalificeret tekniker vedrørende fjernelse.



Bortskaf brugte batterier i henhold til lokale bestemmelser. Batterier må ikke brændes.



R-R-Bos-440108
보스코리아 유통회사

Tablet med begrænsninger for farlige stoffer (Kina)

Navne på og indhold af giftige eller farlige stoffer eller elementer						
Giftige eller farlige stoffer og elementer						
Delens navn	Bly (Pb)	Kviksølv (Hg)	Cadmium (Cd)	Hexavalent (CR(VI))	Polybromeret biphenyl (PBB)	Polybromeret diphenylether (PBDE)
PCB'er	X	O	O	O	O	O
Metaldele	X	O	O	O	O	O
Plastikdele	O	O	O	O	O	O
Højttalere	X	O	O	O	O	O
Kabler	X	O	O	O	O	O
Denne tabel er oprettet i henhold til bestemmelserne i SJ/T 11364.						
O: Angiver, at dette giftige eller farlige stof indeholdt i alle de homogene materialer til denne del er under grænsekravet i GB/T 26572.						
X: Angiver, at dette giftige eller skadelige stof, som findes i mindst ét af de homogene materialer, der anvendes til denne del, er over grænsekravet i GB/T 26572.						

Tablet med begrænsninger for farlige stoffer (Taiwan)

Navn på udstyr: Hovedtelefoner typeangivelse: 440108						
Begrænsede stoffer og deres kemiske symboler						
Enhed	Bly (Pb)	Kviksølv (Hg)	Cadmium (Cd)	Hexavalent krom (Cr+6)	Polybromerede biphenyler (PBB)	Polybromeret diphenylether (PBDE)
PCB'er	-	O	O	O	O	O
Metaldele	-	O	O	O	O	O
Plastikdele	O	O	O	O	O	O
Højttalere	-	O	O	O	O	O
Kabler	-	O	O	O	O	O
Note 1: "O" angiver, at indholdet af det begrænsede stofs procentindhold ikke overstiger procentdelen af referenceværdien for tilstedeværelsen.						
Note 2: "-" angiver, at den begrænsede stof svarer til undtagelsen.						

Fremstillingsdato: Det ottende ciffer i serienummeret angiver fremstillingsåret: "3" er 2013 eller 2023.

Importør i Kina: Bose Electronics (Shanghai) Company Limited, Level 6, Tower D, No. 2337 Gudai Rd. Minhang District, Shanghai 201100 | **Importør i EU:** Bose Products B.V., Gorslaan 60, 1441 RG Purmerend, Holland | **Importør i Mexico:** Bose de México S. de R.L. de C.V., Avenida Prado Sur #150, Piso 2, Interior 222 y 223, Colonia Lomas de Chapultepec V Sección, Miguel Hidalgo, Ciudad de México, C.P. 11000 Telefonnummer: +5255 (5202) 3545 | **Importør i Taiwan:** Bose Limited Taiwan Branch (H.K.), 9F., No. 10, Sec. 3, Minsheng E. Road, Zhongshan Dist. Taipei City 10480, Taiwan Telefonnummer: +886-2-2514 7676 | **Importør i UK:** Bose Limited, Bose House, Quayside Chatham Maritime, Chatham, Kent, ME4 4QZ, Storbritannien

Inputklassifikation: 5 V --- 0,5 A | **Temperaturområde ved opladning:** 0° C til 45° C | **Temperaturområde ved afladning:** -20° C til 60° C

CMII ID kan findes inde i ørekoppen under stoffet.

Boses vilkår for brug gælder for dette produkt: worldwide.Bose.com/terms-of-use

Licensoplysninger: Du kan få vist de licensmeddelelser, der gælder for de tredjepartssoftwarepakker, som er inkluderet som komponenter i Bose QuietComfort Ultra Headphones, ved at bruge Bose Music-appen. Du kan få adgang til disse oplysninger fra menuen Indstillinger.

Apple, Apple-logoet, iPad og iPhone er varemærker, der tilhører Apple Inc., og er registreret i USA og andre lande. App Store er et servicemærke, der tilhører Apple Inc. Varemærket "iPhone" benyttes i Japan med licens fra Aiphone K.K.

Anvendelse af mærket Made for Apple betyder, at et tilbehør er designet til at tilsluttes specifikt til de(t) Apple-produkt(er), som identificeres i mærket, og at det er certificeret af udvikleren til at leve op til Apples ydelsesstandarder. Apple er ikke ansvarlig for denne enheds virkemåde eller for dens overensstemmelse med sikkerhedsstandarder og regler.

Bluetooth[®]-ordmærket og -logoerne er registrerede varemærker, der ejes af Bluetooth SIG, Inc., og enhver brug af sådanne mærker fra Bose Corporations side finder sted under licens.

Google, Android og Google Play er varemærker, der tilhører Google LLC.

Snapdragon Sound er et produkt tilhørende Qualcomm Technologies, Inc. og/eller dennes datterselskaber. Qualcomm, Snapdragon og Snapdragon Sound er varemærker eller registrerede varemærker, der tilhører Qualcomm Incorporated.

Dette produkt indeholder Spotify-software, som er underlagt licenser fra tredjeparter, der findes her: www.spotify.com/connect/third-party-licenses

Spotify er et registreret varemærke tilhørende Spotify AB.

USB Type-C[®] og USB-C[®] er registrerede varemærker, der tilhører USB Implementers Forum.

Bose, Bose Music, Bose Music-logoet, QuietComfort og SimpleSync er varemærker tilhørende Bose Corporation. | Bose Corporations hovedkontor: 1-877-230-5639 | ©2023 Bose Corporation. Gengivelse, ændring, distribution eller anden brug af dette dokument eller dele heraf er forbudt uden forudgående skriftlig tilladelse.

Bedes udfyldt og opbevaret, så du har det til rådighed

Serie- og modelnumrene er placeret inde i ørekoppen under stoffet.

Serienummer: _____

Modelnummer: 440108

Du bedes gemme din kvittering. Dette er et godt tidspunkt til at registrere dit Bose-produkt. Du kan nemt gøre det ved at gå til worldwide.Bose.com/ProductRegistration

HVAD ER DER I ÆSKEN?

Indhold.....	11
--------------	----

BOSE MUSIC-APPEN

Download Bose Music-appen.....	12
Tilføj hovedtelefonerne til en eksisterende konto.....	12

HOVEDTELEFONKNAPPER

Tænd.....	14
Sluk.....	15
Automatisk slukning.....	15
Medieafspilning og lydstyrke.....	16
Telefonopkald.....	17
Tilstande.....	18
Indstillinger for medrivende lyd.....	18
Stemmestyring af mobil enhed.....	18

GENVEJE

Aktivér din genvej.....	19
Brug din genvej.....	19
Skift eller deaktivér din genvej.....	19

REGISTRERET PÅ HOVEDET

Automatisk afspil/pause.....	20
Besvar opkald automatisk.....	20

STØJREDUKTION

Skift indstilling for støjrreduktion.....	21
Støjreduktion under et opkald.....	21
Brug kun støjrreduktion.....	21

MEDRIVENDE LYD

Indstillinger for medrivende lyd.....	22
Skift indstilling for medrivende lyd.....	23
Skift tilstanden.....	23
Brug din genvej.....	23
Medrivende lyd under et telefonopkald.....	24

LYTTETILSTANDE

Tilstande.....	25
Tilstanden Opmærksom med ActiveSense.....	25
Skift tilstanden.....	26
Tilføj eller fjern tilstande fra hovedtelefonerne.....	26

BLUETOOTH®-FORBINDELSER

Tilslut ved hjælp af Bose Music-appen.....	27
Opret forbindelse ved hjælp af <i>Bluetooth</i> -menuen på din mobile enhed.....	27
Afbryd tilslutning af en mobil enhed.....	28
Genopret forbindelse til en mobil enhed.....	28
Tilslut endnu en mobil enhed.....	29
Identificer tilsluttede mobile enheder.....	29
Skift mellem to tilsluttede mobile enheder.....	29
Tilslut en tidligere tilsluttet enhed igen.....	29
Ryd hovedtelefonernes enhedsliste.....	30
Kun Android™-enheder.....	31
Tilslutning ved hjælp af Fast Pair.....	31
Snapdragon Sound™-teknologi.....	32

KABELBASEREDE FORBINDELSER

Tilslut lydkalet.....	33
Tilslut USB-kabel.....	34

BATTERI

Oplad hovedtelefonerne	35
Opladningstid.....	36
Hør batteriniveauet	36

HOVEDTELEFONSTATUS

<i>Bluetooth</i> -status	37
Batteristatus	38
Opladningsstatus	38
Opdaterings- og fejlstatus	38

TILSLUT PRODUKTER FRA BOSE

Opret forbindelse til en Bose Smart Speaker eller Soundbar.....	39
Fordele.....	39
Kompatible produkter	39
Tilslut ved hjælp af Bose Music-appen.....	40
Opret forbindelse ved hjælp af knapperne på produktet	41
Genopret forbindelsen til en Bose Smart Speaker eller Soundbar	41

PLEJE OG VEDLIGEHOLDELSE

Opbevar hovedtelefonerne.....	42
Opdater hovedtelefonerne	44
Rengør hovedtelefonerne.....	44
Reservedele og tilbehør.....	44
Begrænset garanti	44
Serienummerets placering.....	45

FEJLFINDING

Prøv disse løsninger først.....	47
Andre løsninger.....	47
Nulstil hovedtelefonerne.....	54
Gendan hovedtelefonernes fabriksindstillinger.....	55

INDHOLD

Bekræft, at følgende dele er i æsken:



Bose QuietComfort Ultra Headphones

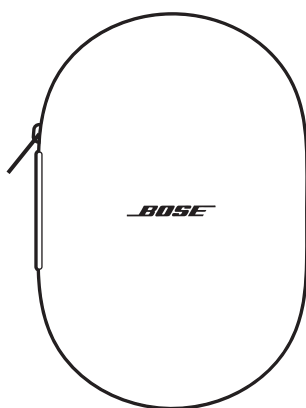

Bæretaske



USB Type A til Type-C®-kabel

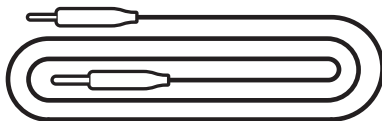

3,5 til 2,5 mm lyd kabel

BEMÆRK: Hvis en hvilken som helst del af dit produkt mangler eller er beskadiget, må du ikke anvende det. Besøg support.bose.com/QCU, hvor der findes fejlfindingsartikler, videoer og produktreparation eller -udskiftning.

Med Bose Music-appen kan du indstille og kontrollere hovedtelefonerne fra en hvilken som helst mobil enhed som f.eks. en smartphone eller tablet.

Ved hjælp af appen kan du administrere *Bluetooth*-forbindelser, administrere indstillinger for hovedtelefonerne, justere lyden, vælge dit talemiddelsprog og få opdateringer og nye funktioner.

BEMÆRK: Hvis du allerede har oprettet en Bose Music-konto for et andet Bose-produkt, skal du tilføje hovedtelefonerne til din eksisterende konto (se nederst på side 12).

DOWNLOAD BOSE MUSIC-APPEN

1. Download Bose Music-appen på din mobile enhed.

BEMÆRK: Hvis du befinder dig på det kinesiske fastland, skal du hente appen Bose音乐.

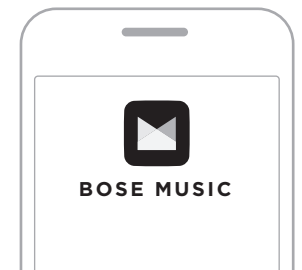

2. Følg appinstruktionerne.

TILFØJ HOVEDTELEFONERNE TIL EN EKSISTERENDE KONTO

Du kan tilføje dine Bose QuietComfort Ultra Headphones ved at åbne Bose Music-appen og tilføje dine hovedtelefoner.

Hovedtelefonernes knapper findes på bagsiden af den højre ørekop.

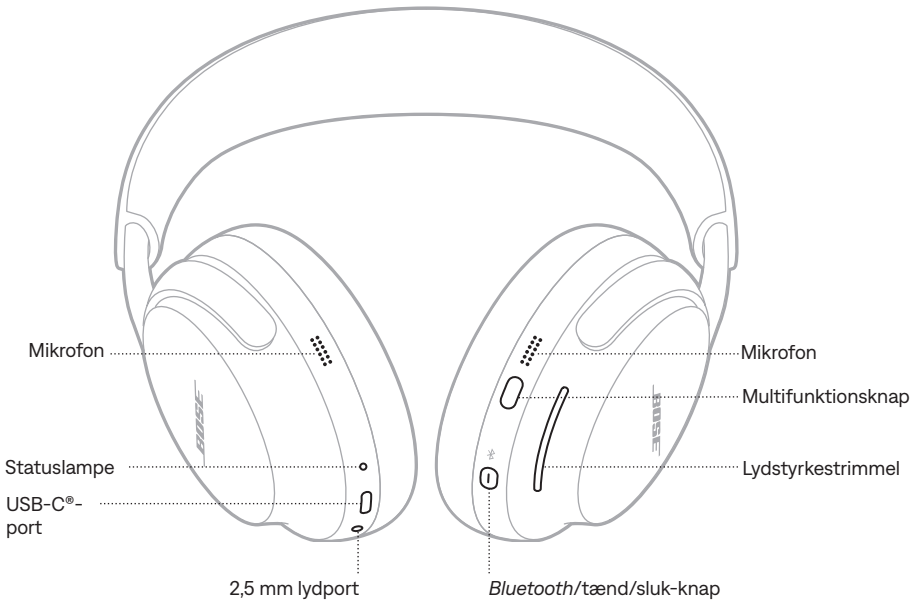

TÆND

Tryk på *Bluetooth*/tænd/sluk-knappen.

Du hører en tone, og en talemeddelelse angiver batteriniveauet. Statuslampen lyser i overensstemmelse med det aktuelle opladningsniveau (se side 38).



BEMÆRKNINGER:

- Når du tænder hovedtelefonerne og hører tonen, tilpasses lyden til dine ører for at sikre den bedste lyddelse.
- Talemeddelelsen afspilles kun, hvis hovedtelefonerne er på dit hoved.

SLUK

Tryk på *Bluetooth/tænd/sluk*-knappen, og hold den nede, indtil du hører en tone.



BEMÆRK: Når hovedtelefonerne er slukket, er støjreduktion deaktiveret.

Automatisk slukning

Hovedtelefonerne bevarer batteristrømmen og går i dvale, når du fjerner dem fra hovedet, og de ikke er i brug i 10 minutter. Du vækker hovedtelefonerne ved at anbringe dem på hovedet eller trykke på *Bluetooth/tænd/sluk*-knappen, multifunktionsknappen eller lydstyrkestrimlen.

Hovedtelefonerne slukker efter 24 timers inaktivitet. Du tænder hovedtelefonerne ved at trykke på *Bluetooth/tænd/sluk*-knappen.

BEMÆRK: Hvis du vil ændre indstillingen for automatisk slukning, skal du bruge Bose Music-appen. Du kan få adgang til denne indstilling i menuen Indstillinger.

MEDIEAFSPILNING OG LYDSTYRKE

Multifunktionsknappen styrer medieafspilning.

Lydstyrkestrimlen styrer lydstyrken.

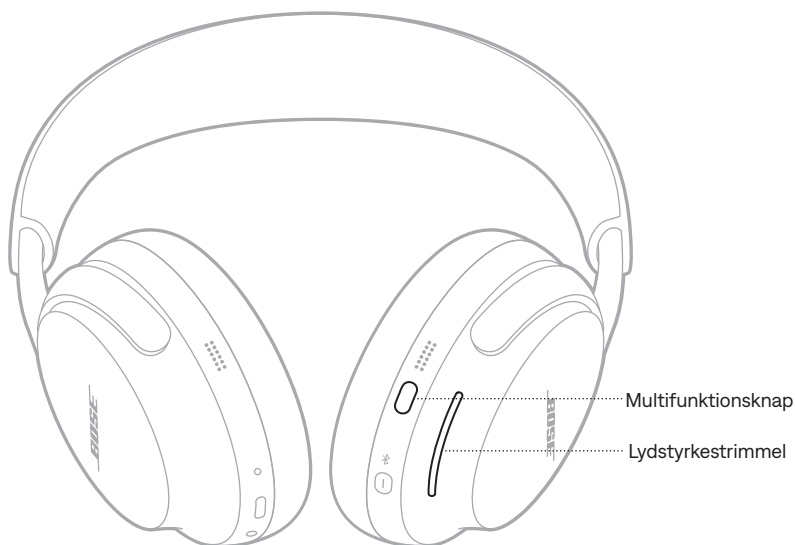

FUNKTION	GØR FØLGENDE
Afspil/pause	Tryk på multifunktionsknappen.
Gå frem	Dobbeltryk på multifunktionsknappen.
Gå tilbage	Tryk tre gange på multifunktionsknappen.
Lydstyrke op	Stryg op på lydstyrkestrimlen.
Lydstyrke ned	Stryg ned på lydstyrkestrimlen.

BEMÆRK: Hvis du hurtigt vil øge eller reducere lydstyrken, skal du stryge langt på lydstyrkestrimlen.

TELEFONOPKALD

Multifunktionsknappen styrer telefonopkald.

Der er fire mikrofoner til telefonopkald på hovedtelefonerne – to på den venstre ørekop og to på den højre ørekop.

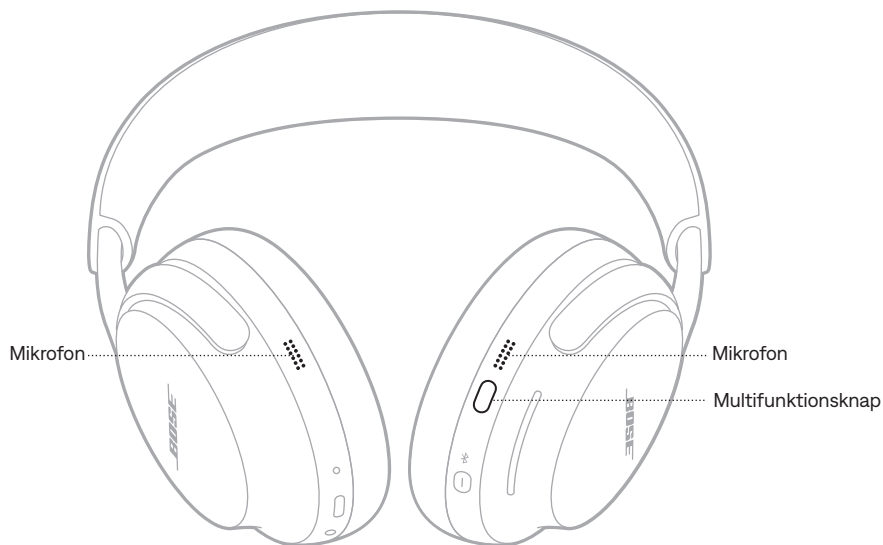

FUNKTION	GØR FØLGENDE
Besvar et opkald	Tryk på multifunktionsknappen.
Afslut/afvis et indgående opkald	Dobbeltryk på multifunktionsknappen.
Besvar et andet indgående opkald, og parker det aktuelle opkald	Hvis der kommer et nyt indgående opkald under et opkald, skal du trykke på multifunktionsknappen.
Afvis et nyt opkald, og bliv i det aktuelle opkald	Hvis der kommer et nyt indgående opkald under et opkald, skal du trykke to gange på multifunktionsknappen.

TILSTANDE

Multifunktionsknappen giver dig mulighed for hurtigt og nemt at skifte mellem støjreduktionstilstande ved at ændre tilstanden.

Du kan finde oplysninger om skift af tilstand på side 25.

INDSTILLINGER FOR MEDRIVENDE LYD

Du kan finde oplysninger om ændring af indstillingen for medrivende lyd på side 23.

STEMMESTYRING AF MOBIL ENHED

Du kan indstille en genvej for at få adgang til stemmestyring for din mobile enhed ved hjælp af hovedtelefonerne. Mikrofonerne på hovedtelefonerne fungerer som en udvidelse af mikrofonen på din mobile enhed.

Du kan finde flere oplysninger om genveje på side 19.

BEMÆRK: Du kan ikke få adgang til stemmestyring, mens du er i gang med en samtale.

En genvej giver dig mulighed for hurtigt og nemt at få adgang til en af følgende funktioner:

- Gennemgå indstillingerne for medrivende lyd (se side 22)
- Få adgang til Spotify
- Bruge stemmestyring af mobil enhed (se side 18)
- Få adgang til batteriniveau (se side 36)

AKTIVÉR DIN GENVEJ

Brug Bose Music-appen til at aktivere din genvej. Du kan få adgang til denne valgmulighed ved at trykke på Genvej på hovedskærmen.

BRUG DIN GENVEJ

Tryk og hold på lydstyrkestrimlen.



SKIFT ELLER DEAKTIVER DIN GENVEJ

Brug Bose Music-appen til at ændre eller deaktivere din genvej. Du kan få adgang til denne valgmulighed ved at trykke på Genvej på hovedskærmen.

Registrering på hovedet bruger sensorer til at finde ud af, om du har hovedtelefonerne på.

Du kan automatisk afspille/pause lyd og besvare telefonopkald.

AUTOMATISK AFSPIL/PAUSE

Når du løfter den højre ørekep fra dit øre og fjerner hovedtelefonerne, sættes lyden på pause.

Sæt den højre ørekep på plads igen, eller tag hovedtelefonerne på for at afspille lyd igen.

BESVAR OPKALD AUTOMATISK

Du kan besvare telefonopkald ved at tage hovedtelefonerne på.

Støjreduktion reducerer uønsket lyd og giver en mere klar og virkelighedstro lydoplevelse.

Som standard tændes hovedtelefonerne i tilstanden Stille. Støjreduktion er fuldt aktiveret (se side 25).

SKIFT INDSTILLING FOR STØJREDUKTION

Du kan skifte mellem forudindstillede indstillinger for støjreduktion ved at ændre tilstanden. Du kan finde flere oplysninger om tilstande på side 25.

STØJREDUKTION UNDER ET OPKALD

Når du foretager eller modtager et opkald, bliver hovedtelefonerne på det aktuelle støjreduktionsniveau, og egenstemme aktiveres. Egenstemme hjælper dig med at høre dig selv tale mere naturligt.

For at justere støjreduktionen under et opkald skal du ændre tilstanden (se side 26).

BEMÆRK: Du kan tilpasse egenstemme ved hjælp af Bose Music-appen. Du kan få adgang til denne indstilling i menuen Indstillinger.

BRUG KUN STØJREDUKTION

Du kan nøjes med at bruge støjreduktion uden lyd eller forstyrrende telefonopkald.

1. Gør et af følgende:
 - Frakobl din mobile enhed (se side 28).
 - Slå *Bluetooth*-funktionen fra på din mobile enhed.
2. Tryk og hold multifunktionsknappen nede for at ændre tilstanden (se side 26).

BEMÆRK: Hvis du vil tilslutte din mobile enhed igen, skal du vælge hovedtelefonerne på *Bluetooth*-listen på din enhed.

Medrivende lyd tager det, du hører, ud af dit hoved og anbringer det foran dig – som om du altid er i det akustiske sweet spot. Det føles, som om lyden kommer fra uden for hovedtelefonerne, hvilket giver en mere naturlig lytteoplevelse. Medrivende lyd fungerer på alt streamingindhold fra en hvilken som helst kilde og tager det til nye højder med bedre lydklarhed og en mere fyldig lyd kvalitet.

BEMÆRK: Når du foretager eller modtager et telefonopkald, indstilles medrivende lyd midlertidigt til Fra (se side 24).

INDSTILLINGER FOR MEDRIVENDE LYD

INDSTILLING	BESKRIVELSE	TIDSPUNKT FOR BRUG
Stille	<p>Det virker, som om lyden kommer fra to stereohøjtalere foran dig, som bliver, hvor de er, når du bevæger hovedet.</p> <p>BEMÆRK: Et par sekunder efter at du holder op med at bevæge hovedet, centrerer højtalerne igen på din position.</p>	Anvendes for at få den mest realistiske og kraftfulde oplevelse. Fungerer bedst, når du ikke bevæger dig.
Bevægelse	<p>Det virker, som om lyden kommer fra to stereohøjtalere foran dig, som følger dit hoveds bevægelser.</p> <p>BEMÆRK: Brug Bose Music-appen til at få adgang til denne valgmulighed. Tryk på Medrivende lyd på hovedskærmen.</p>	Anvendes for at få en mere ensartet oplevelse. Fungerer bedst, når du udfører aktiviteter, der kræver, at du ofte drejer hovedet eller ser ned.
Slukket	<p>Det virker, som om lyden kommer fra dine hovedtelefoner.</p>	Anvendes, når du ønsker en klassisk lytteoplevelse eller vil bevare batterilevetiden.

SKIFT INDSTILLING FOR MEDRIVENDE LYD

Du kan ændre indstillingen for medrivende lyd ved at skifte tilstand eller bruge en genvej til at gennemgå indstillingerne for medrivende lyd.

TIP: Du kan også ændre indstillingen for medrivende lyd ved hjælp af Bose Music-appen. Du kan få adgang til denne valgmulighed ved at trykke på Medrivende lyd på hovedskærmen.

Skift tilstanden

Du kan finde oplysninger om skift af tilstand på side 26.

BEMÆRKNINGER:

- Skift af tilstanden ændrer indstillingerne for både den medrivende lyd og for støjreduktion.
- Du kan også oprette en brugerdefineret tilstand med din foretrukne indstilling for medrivende lyd og støjreduktion (se side 25).

Brug din genvej

Du kan bruge din genvej, så den gennemgår indstillingerne for medrivende lyd uden at påvirke din aktuelle tilstands indstilling for støjreduktion. Denne tilpasser midlertidigt den aktuelle tilstand, indtil du slukker hovedtelefonerne eller skifter tilstanden.

BEMÆRK: Hvis du vil ændre indstillingen for medrivende lyd ved hjælp af hovedtelefonerne, skal den indstilles som en genvej (se side 19).

1. Tryk og hold på lydstyrkestrimlen.

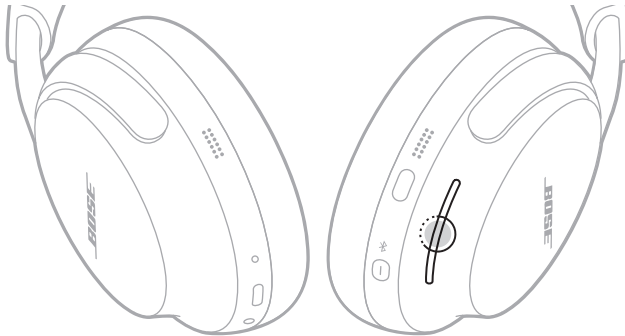

En talemeddelelse angiver hver indstilling for medrivende lyd i en løkke.

2. Når du hører navnet på din foretrukne indstilling, skal du slippe lydstyrkestrimlen.

MEDRIVENDE LYD UNDER ET TELEFONOPKALD

Når du foretager eller modtager et telefonopkald, indstilles medrivende lyd midlertidigt til Fra. Når du afslutter opkaldet, vender hovedtelefonerne tilbage til den tidligere indstilling for medrivende lyd.

Lyttetilstande er forudindstillede lydindstillinger, som du kan skifte mellem baseret på dine lyttepræferencer og omgivelserne. De består af indstillingerne for støjrreduktion og medrivende lyd.

Du kan vælge mellem tre forhåndsconfigurerede tilstande – Stille, Opmærksom eller Fordybelse – eller oprette op til syv af dine egne brugerdefinerede tilstande.

TILSTANDE

TILSTAND	BESKRIVELSE
Stille	Fuld støjrreduktion med optimeret Bose-stereolyd. Giver dig mulighed for at udelukke distraktioner ved at bruge støjrreduktion på det højeste niveau.
Opmærksom	Fuld opmærksomhed med optimeret Bose-stereolyd. Giver dig mulighed for at høre dine omgivelser, mens du nyder din lyd i stereo.
Fordybelse	Fuld støjrreduktion med medrivende lyd. Giver dig mulighed for at udelukke distraktioner og fordybe dig i livagtig lyd.
Brugerdefineret	Indstillingerne for brugerdefineret støjstyring (støjreduktion eller vindblokering) og medrivende lyd baseret på dine lyttepræferencer og omgivelserne. BEMÆRK: Du kan oprette op til syv brugerdefinerede tilstande ved hjælp af Bose Music-appen. Du kan få adgang til denne valgmulighed ved at trykke på Tilstande på hovedskærmen.

BEMÆRKNINGER:

- Som standard tændes hovedtelefonerne i tilstanden Stille. Hvis du vil indstille hovedtelefonerne til at tænde i den senest anvendte tilstand, skal du bruge Bose Music-appen. Du kan få adgang til denne indstilling i menuen Indstillinger.
- Du kan finde oplysninger om indstillingerne for støjrreduktion og medrivende lyd på side 21 og side 22.

Tilstanden Opmærksom med ActiveSense

Den dynamiske støjrreduktion i tilstanden Opmærksom med ActiveSense-teknologi giver dig mulighed for at høre dine omgivelser, samtidig med at uønsket støj reduceres.

Tilstanden Opmærksom med ActiveSense gør hovedtelefonerne i stand til automatisk at slå støjrreduktion til, når der forekommer pludselige eller høje lyde i nærheden af dig, så du fortsat kan være opmærksom, uden at sporadisk støj forstyrrer din lyd. Når lyden stopper, slås støjrreduktionen automatisk fra igen.

Hvis du vil aktivere ActiveSense, skal du bruge Bose Music-appen. Du kan få adgang til denne valgmulighed ved på hovedskærmen at trykke på **Tilstande > Opmærksom > ●●●**.

SKIFT TILSTANDEN

BEMÆRK: For at få adgang til en tilstand på hovedtelefonerne skal den være indstillet som en favorit i Bose Music-appen. Du kan indstille dine foretrukne tilstande ved at trykke på Tilstande på hovedskærmen.

1. Tryk på multifunktionsknappen, og hold den nede for at gennemgå tilstandene.



En talemeddelelse angiver hver tilstand i en løkke.

2. Når du hører navnet på din foretrukne tilstand, skal du slippe multifunktionsknappen.

TIP: Du kan også ændre tilstanden ved hjælp af Bose Music-appen. Du kan få adgang til denne valgmulighed ved at trykke på Tilstande på hovedskærmen.

Tilføj eller fjern tilstande fra hovedtelefonerne

For at få adgang til tilstandene på hovedtelefonerne skal de være indstillet som favoritter i Bose Music-appen. Som standard er tilstandene Stille, Opmærksom og Fordybelse indstillet som favoritter.

For at tilføje eller fjerne tilstande fra hovedtelefonerne skal du trykke på Tilstande på hovedskærmen og tilpasse, hvilke tilstande der er indstillet som dine favoritter.

Du kan tilslutte hovedtelefonerne til din mobile enhed ved hjælp af Bose Music-appen, *Bluetooth*-menuen på din mobile enhed eller Fast Pair (kun Android-enheder).

Du kan gemme op til otte enheder på hovedtelefonernes enhedsliste, og hovedtelefonerne kan aktivt forbindes til op til to enheder ad gangen (multipunktstilslutning). Du kan kun afspille lyd på en mobil enhed ad gangen.

BEMÆRKNINGER:

- For at få den bedste oplevelse skal du bruge Bose Music-appen til at konfigurere og tilslutte din mobile enhed (se side 12).
- Du kan finde oplysninger om tilslutning ved hjælp af Fast Pair på side 31.

TILSLUT VED HJÆLP AF BOSE MUSIC-APPEN

Oplysninger om, hvordan du tilslutter hovedtelefonerne og administrerer *Bluetooth*-indstillinger ved hjælp af Bose Music-appen, findes på side 12.

OPRET FORBINDELSE VED HJÆLP AF BLUETOOTH-MENUEN PÅ DIN MOBILE ENHED

1. Tryk på *Bluetooth*/tænd/sluk-knappen, og hold den nede. Du hører tonen, der angiver slukning. Fortsæt med at holde den nede, indtil du hører "Klar til at oprette forbindelse", og statuslampen blinker blåt.



BEMÆRK: Hvis der allerede er tilsluttet en enhed, hører du "Klar til tilslutning af en anden enhed".

2. Aktivér *Bluetooth*-funktionen på din enhed.

BEMÆRK: *Bluetooth*-funktionen findes normalt i menuen Indstillinger.

3. Vælg dine hovedtelefoner på enhedslisten.

BEMÆRK: Led efter det navn, du angav for dine hovedtelefoner, i Bose Music-appen. Hvis du ikke navngav dine hovedtelefoner, vises standardnavnet.



Når den er tilsluttet, lyser statuslampen blå i 10 sekunder.

BEMÆRK: Hvis en enhed allerede er tilsluttet, hører du "Sluttet til <navn på enhed>", og derefter lyser statuslampen blå konstant i 10 sekunder.

AFBRYD TILSLUTNING AF EN MOBIL ENHED

Hvis du vil frakoble en mobil enhed, skal du bruge Bose Music-appen.

TIP: Du kan også bruge *Bluetooth*-indstillinger til at frakoble din enhed. Hvis du deaktiverer *Bluetooth*-funktionen, frakobles alle andre enheder.

GENOPRET FORBINDELSE TIL EN MOBIL ENHED

Når hovedtelefonerne er tændt, vil de forsøge at oprette forbindelse igen til to af de enheder, der har været tilsluttet for nylig.

BEMÆRKNINGER:

- Enheden skal være inden for rækkevidde (9 meter) og tændt.
- Sørg for, at *Bluetooth*-funktionen er aktiveret på din mobile enhed.

TILSLUT ENDNU EN MOBIL ENHED

Hovedtelefonerne kan være aktivt tilsluttet til to enheder ad gangen (multipunktstilslutning).

Hvis du vil tilslutte en ekstra enhed, skal du oprette forbindelse ved hjælp af Bose Music-appen (se side 12), *Bluetooth*-menuen på din mobile enhed (se side 27) eller Fast Pair (kun Android-enheder) (se side 31).

BEMÆRKNINGER:

- Du kan kun afspille lyd fra én enhed ad gangen.
- Du kan administrere eller deaktivere en multipunktstilslutning ved hjælp af Bose Music-appen. Du kan få adgang til denne indstilling i menuen Indstillinger.
- Deaktivering af en multipunktstilslutning frakobler den anden tilsluttede enhed.

IDENTIFICER TILSLUTTEDE MOBILE ENHEDER

Tryk på *Bluetooth*/tænd/sluk-knappen, og slip den for at høre, hvilken enhed der er tilsluttet i øjeblikket.

SKIFT MELLEM TO TILSLUTTEDE MOBILE ENHEDER

1. Sæt lyden på den første mobile enhed på pause.
2. Afspil lyd på den anden mobile enhed.

BEMÆRK: Dine hovedtelefoner modtager telefonopkald fra begge enheder, uanset hvilken enhed der afspiller lyd.

TILSLUT EN TIDLIGERE TILSLUTTET ENHED IGEN

1. Tryk på *Bluetooth*/tænd/sluk-knappen, og slip den igen for at høre, hvilken enhed der er tilsluttet.
2. Inden for 2 sekunder skal du trykke på *Bluetooth*/tænd/sluk-knappen og slippe den igen for at oprette forbindelse til den næste enhed på hovedtelefonenhedslisten.
3. Gentag, indtil du hører navnet på den korrekte enhed.

Du hører en tone, der angiver, at enheden er tilsluttet.

TIP: Du kan også tilslutte en tidligere tilsluttet enhed igen ved hjælp af Bose Music-appen (se side 12).

BEMÆRK: Hvis der allerede er tilsluttet to enheder til hovedtelefonerne, erstatter den nye tilsluttede enhed den ældste af de to tilslutninger.

RYD HOVEDTELEFONERNES ENHEDSLISTE

1. Tryk på *Bluetooth*/tænd/sluk-knappen og multifunktionsknappen, og hold dem nede, indtil du hører ”*Bluetooth*-enhedslisten er ryddet. Klar til tilslutning.”



2. Slet dine hovedtelefoner fra *Bluetooth*-listen på din mobile enhed.
Alle enheder slettes, og hovedtelefonerne er klar til at blive tilsluttet.

KUN ANDROID-ENHEDER

Hvis du har en Android-mobilenhed, kan du få adgang til følgende ekstra tilslutningsfunktioner.

Tilslutning ved hjælp af Fast Pair

Med et enkelt tryk giver hovedtelefonerne mulighed for hurtigt og nem *Bluetooth*-parring med dine Android-enheder.

BEMÆRKNINGER:

- For at kunne bruge Fast Pair skal du have en Android-enhed, der kører Android 6.0 eller nyere.
 - Din Android-enhed skal have funktionerne *Bluetooth* og *Placering* aktiveret.
1. Tryk på *Bluetooth*/tænd/sluk-knappen, og hold den nede. Du hører tonen, der angiver slukning. Fortsæt med at holde den nede, indtil du hører "Klar til at oprette forbindelse", og statuslampen blinker blå.



2. Anbring dine hovedtelefoner ved siden af din Android-enhed.

En notifikation vises på din enhed og angiver, at du skal parre hovedtelefonerne.

BEMÆRK: Hvis du ikke får vist en notifikation, skal du kontrollere, at notifikationer er aktiveret for appen Google Play-tjenester på din enhed.

3. Tryk på notifikationen.

Når hovedtelefonerne er tilsluttet, vises en notifikation, der bekræfter, at forbindelsen er oprettet.

Snapdragon Sound-teknologi

Bose QuietComfort Ultra Headphones har Snapdragon Sound-teknologi. Snapdragon Sound optimerer Qualcomm®-lydteknologier på tværs af forbundne enheder for at sikre den bedste lyd kvalitet, forbindelsesstabilitet og latenstid for din streaminglyd.

Hvis du vil opleve Snapdragon Sound, skal du have en Snapdragon Sound-certificeret enhed, f.eks. en kompatibel Android-mobilenhed. Når du tilslutter hovedtelefonerne, vil din enhed automatisk streame lyd ved hjælp af aptX Adaptive *Bluetooth*-codec'en.

BEMÆRK: Hvis du vil se, hvilke Snapdragon Sound-funktioner hovedtelefonerne understøtter, og undersøge, om din enhed er kompatibel, skal du besøge: support.bose.com/QCU

TILSLUT LYDKABLET

Brug 2,5 mm til 3,5 mm lyd-kablet til at lytte til lyd fra din kildeenhed, når der ikke findes en tilgængelig *Bluetooth*-forbindelse.

BEMÆRKNINGER:

- Telefonopkald og medieafspilningskontrolelementer deaktiveres og skal styres på din kildeenhed.
 - *Bluetooth*-forbindelsen og mikrofonens stemmemodtagelse på ørekopperne deaktiveres.
 - For at få den bedste oplevelse anbefales en *Bluetooth*-forbindelse.
1. Sæt kablet i 2,5 mm-porten på den venstre ørekop.



2. Sæt den anden ende af kablet i 3,5 mm-porten på din kildeenhed.

TILSLUT USB-KABEL

Brug USB-kablet til at tilslutte en ekstern strømkilde, og fortsæt med at bruge hovedtelefonerne, hvis batteriet er afladet, eller til at oplade hovedtelefonernes batteri (se side 35).

BEMÆRKNINGER:

- Hovedtelefonerne oplades ikke, når de er på dit hoved og tilsluttet til en ekstern strømkilde.
 - Hvis du vil fortsætte med at lytte til lyd på din kildeenhed, når hovedtelefonernes batteri er afladet, eller hovedtelefonerne er slukket, og der ikke er en tilgængelig *Bluetooth*-forbindelse, skal du tilslutte både USB-kablet og lyd-kablet (se side 33).
1. Sæt den lille ende af USB-kablet i USB-C-porten på den venstre ørekop.



2. Tilslut den anden ende til en USB-A-strømkilde som f.eks. en computer eller en vægoplader.
3. Tænd hovedtelefonerne (se side 14).

OPLAD HOVEDTELEFONERNE

1. Når du ikke har hovedtelefonerne på hovedet, skal du sætte den lille ende af USB-kablet i USB-C-porten på den venstre ørekop.

BEMÆRK: Hovedtelefonerne oplades ikke, når de er på dit hoved og tilsluttet til en ekstern strømkilde.

2. Tilslut den anden ende til en USB-A-strømkilde som f.eks. en computer eller en vægoplader.



Hovedtelefonerne begynder at oplade, og statuslampen lyser gult.
Alle statuslamperne lyser hvidt, når hovedtelefonerne er fuldt opladet.

Opladningstid

Bemærk, at en fuld opladning af hovedtelefonerne tager op til 3 timer. En fuld opladning gør det muligt at have hovedtelefonerne tændt i op til 24 timer med medrivende lyd indstillet til Fra (op til 18 timer med medrivende lyd indstillet til Til).

Når hovedtelefonernes batteriniveau er lavt, vil en 15 minutters opladning gøre det muligt at have hovedtelefonerne tændt i op til 2,5 timer med medrivende lyd indstillet til Fra (op til 2 timer med medrivende lyd indstillet til Til).

Hør batteriniveauet

Hver gang du tænder hovedtelefonerne, høres der en talemeddelelse, som angiver batteriniveauet. Hvis hovedtelefonernes batteriniveau er lavt, hører du "Lav batteriladning."

BEMÆRK: Du kan kontrollere batteriet visuelt ved hjælp af statuslampen på den venstre ørekep. Du finder flere oplysninger under side 38.

TIP: Du kan også høre batteriniveauet ved hjælp af en genvej. Batteriniveauet skal være indstillet som en genvej ved hjælp af Bose Music-appen (se side 19).

Statuslampen er placeret på den venstre ørekop.

Når du anbringer hovedtelefonerne på dit hoved eller fjerner hovedtelefonerne, lyser statuslampen i henhold til hovedtelefonernes status i 5 sekunder.

BEMÆRKNINGER:

- Når hovedtelefonerne er på dit hoved, forbliver statuslampen slukket, indtil du trykker på *Bluetooth*/tænd/sluk-knappen.
- Når hovedtelefonerne ikke er på dit hoved, forbliver statuslampen slukket, indtil du bruger hovedtelefonknapperne eller flytter hovedtelefonerne.



BLUETOOTH-STATUS

Viser status for *Bluetooth*-forbindelsen.

LYSAKTIVITET	SYSTEMTILSTAND
Blinker blå	Klar til tilslutning
Lyser konstant blå (5 sekunder)	Tilsluttet
Blinker hvidt 2 gange	Enhedslisten er ryddet

BATTERISTATUS

Viser batteristatus.

LYSAKTIVITET	SYSTEMTILSTAND
Lyser hvidt	Fuldt opladet
Lyser gult	Lav til medium opladning

TIP: Du kan også kontrollere batteriniveauet ved hjælp af Bose Music-appen.

OPLADNINGSTATUS

Viser opladningsstatus.

LYSAKTIVITET	SYSTEMTILSTAND
Lyser gult	Oplader
Lyser hvidt	Fuldt opladet

OPDATERINGS- OG FEJLSTATUS

Viser opdaterings- og fejlstatus.

LYSAKTIVITET	SYSTEMTILSTAND
Blinker hvidt 3 gange (gentages)	Opdaterer software (trådløst)
Blinker hurtigt hvidt (10 sekunder)	Opdaterer software (via USB)
Blinker hvidt (3 sekunder)	Nulstil
Blinker hvidt (30 sekunder), og lyser derefter gult konstant (2 til 3 sekunder)	Gendan
Blinker gult og hvidt	Fejl. Kontakt Bose kundeservice

OPRET FORBINDELSE TIL EN BOSE SMART SPEAKER ELLER SOUNDBAR

Med SimpleSync-teknologi kan du tilslutte hovedtelefonerne til en Bose Smart Soundbar eller en Bose Smart Speaker og få en personlig lytteoplevelse.

Fordele

- Brug den uafhængige lydstyrkeregulering på hvert produkt til at reducere lyden eller slå den helt fra på din Bose Smart Soundbar, mens du kan have lyden lige så høj, som du vil, i hovedtelefonerne.
- Hør musik tydeligt fra et andet rum ved at tilslutte hovedtelefonerne til din Bose Smart Speaker.

BEMÆRK: SimpleSync-teknologien har en *Bluetooth*-rækkevidde på op til 9 meter. Vægge og byggematerialer kan påvirke modtagelsen.

Kompatible produkter

Du kan tilslutte hovedtelefonerne til enhver Bose Smart Speaker eller Bose Smart Soundbar.

Populære kompatible produkter omfatter:

- Bose Smart Soundbar 900
- Bose Smart Soundbar 700/Bose Soundbar 700
- Bose Smart Soundbar 600
- Bose Soundbar 500
- Bose Smart Speaker 500/Bose Home Speaker 500
- Bose Home Speaker 300
- Bose Portable Smart Speaker/Bose Portable Home Speaker

Nye produkter tilføjes jævnligt. Du kan finde en komplet liste og flere oplysninger her: support.bose.com/Groups

Tilslut ved hjælp af Bose Music-appen

1. Tryk på *Bluetooth*/tænd/sluk-knappen, og hold den nede. Du hører tonen, der angiver slukning. Fortsæt med at holde den nede, indtil du hører "Klar til tilslutning af en anden enhed", og statuslampen blinker blåt.



2. Brug Bose Music-appen til at tilslutte hovedtelefonerne til et kompatibelt Bose-produkt. Du kan finde flere oplysninger her: support.bose.com/Groups

BEMÆRKNINGER:

- Det kan tage op til 30 sekunder at oprette forbindelse.
- Sørg for, at hovedtelefonerne er inden for 9 m fra din soundbar eller din højttaler.
- Du kan kun tilslutte hovedtelefonerne til et produkt ad gangen.

Opret forbindelse ved hjælp af knapperne på produktet

1. Tryk på *Bluetooth/tænd/sluk*-knappen, og hold den nede. Du hører tonen, der angiver slukning. Fortsæt med at holde den nede, indtil du hører "Klar til tilslutning af en anden enhed", og statuslampen blinker blåt.



2. På fjernbetjeningen til din soundbar eller oven på din højttaler skal du trykke på *Bluetooth*-knappen og holde den nede, indtil lysbjælken eller lysringen blinker blåt. Hovedtelefonerne opretter forbindelse til din soundbar eller højttaler, og du hører den samme lyd gennem begge enheder.

BEMÆRKNINGER:

- Det kan tage op til 30 sekunder at oprette forbindelse.
- Sørg for, at hovedtelefonerne er inden for 9 m fra din soundbar eller din højttaler.

GENOPRET FORBINDELSEN TIL EN BOSE SMART SPEAKER ELLER SOUNDBAR

Brug Bose Music-appen til at genoprette forbindelsen mellem hovedtelefonerne og et tidligere tilsluttet kompatibelt Bose-produkt. Du kan finde flere oplysninger her: support.bose.com/Groups

BEMÆRKNINGER:

- Din soundbar eller din højttaler skal være inden for rækkevidde (9 meter) og tændt.
- Hvis hovedtelefonerne ikke opretter forbindelse igen, skal du læse "Hovedtelefonerne genopretter ikke forbindelsen til en tidligere tilsluttet Bose Smart Soundbar eller Speaker" på side 53.

OPBEVAR HOVEDTELEFONERNE

Ørekopperne roteres, så de nemt kan opbevares på minimal plads.
Placer hovedtelefonerne fladt i etuiet.

1. Placer dine hænder omkring hver ørekep.



2. Drej begge ørekopper, så de ligger fladt.

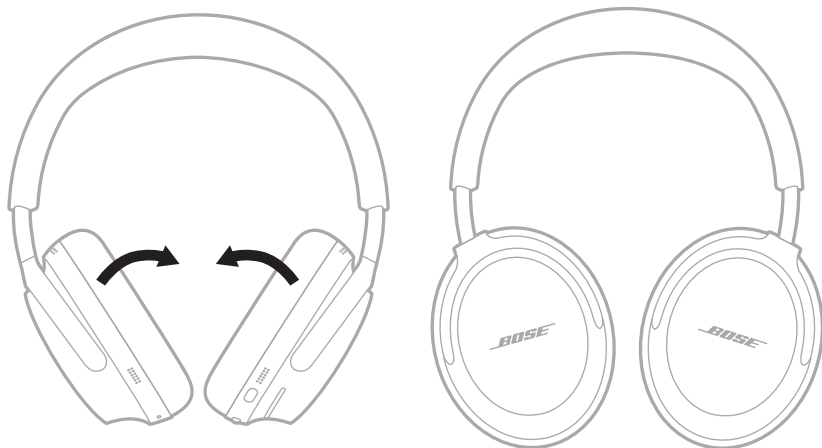

3. Skub den venstre ørekep op mod hovedbåndet.



4. Fold den venstre ørekep op mod hovedbåndet, og læg hovedtelefonerne i etuiet.

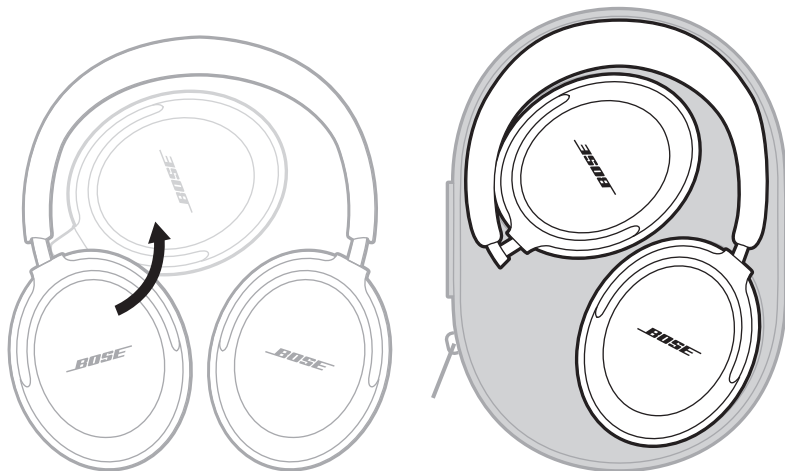

BEMÆRK: Inden du opbevarer hovedtelefonerne i mere end et par måneder, skal du sørge for, at batteriet er fuldt opladet.

OPDATER HOVEDTELEFONERNE

Hovedtelefonerne begynder opdatering automatisk, når de er tilsluttet Bose Music-appen, og der findes en opdatering. Følg appinstruktionerne.

Du kan også opdatere hovedtelefonerne ved hjælp af Boses opdateringswebsted. På din computer skal du gå til: btu.Bose.com og følge vejledningen på skærmen.

RENGØR HOVEDTELEFONERNE

Hovedtelefonerne skal muligvis rengøres med jævne mellemrum. Hvis hovedbåndet eller andre udvendige overflader skal rengøres, skal du tørre forsigtigt med en let fugtig klud.

- Brug kun en klud fugtet med vand. Brug ikke rengøringsprodukter. Sørg for, at der ikke kommer fugt ind i hovedtelefonerne gennem portene eller ørekopperne.
- Pres ikke noget snavs eller smuds ind i portene. Blæs ikke luft i eller støvsug portene eller det indvendige af ørekopperne.

RESERVEDELE OG TILBEHØR

Reserve dele og tilbehør kan bestilles via Boses kundeservice.

Besøg: support.Bose.com/QCU

BEGRÆNSET GARANTI

Dine hovedtelefoner er omfattet af en begrænset garanti. Se vores websted på worldwide.Bose.com/Warranty for at få flere oplysninger om den begrænsede garanti.

Hvis du vil registrere dit produkt, kan du finde instruktioner på worldwide.Bose.com/ProductRegistration. Hvis du undlader at registrere produktet, har det ingen betydning for den begrænsede garanti.

SERIENUMMERETS PLACERING

Serienummeret er placeret inde i den venstre ørekop under stoffet. Stoffbeklædningen er den indre afskærmning, som dækker og beskytter komponenterne inde i ørekoppen.

1. På den venstre ørekop skal du forsigtigt trække et område af puden væk fra ørekoppen, indtil alle seks tapper omkring den indvendige kant af ørekoppen slipper.

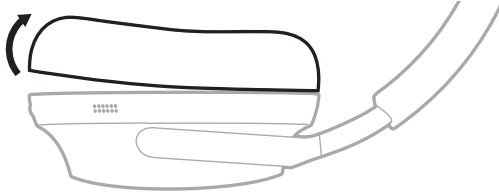

2. Tag fat i stoffet ved øverste kant, og træk det forsigtigt væk for at se serienummeret.

FORSIGTIG: Pas på ikke at trykke på eller fjerne nogen andre komponenter inde i ørekoppen, da dette kan beskadige hovedtelefonerne.

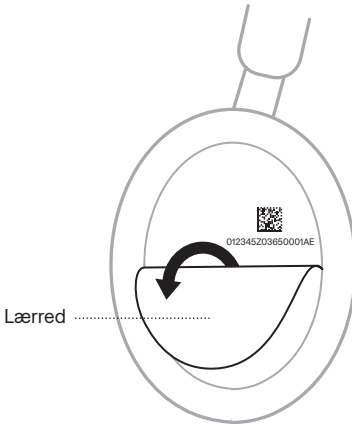

012345Z03650001AE

3. Sæt stoffet på plads igen.



4. Juster de seks tapper på monteringskanten i forhold til de seks åbninger på ørekoppen, og tryk puden på, indtil alle seks tapper går ind i de enkelte åbninger. Du hører og mærker et klik, når puden er korrekt på plads.

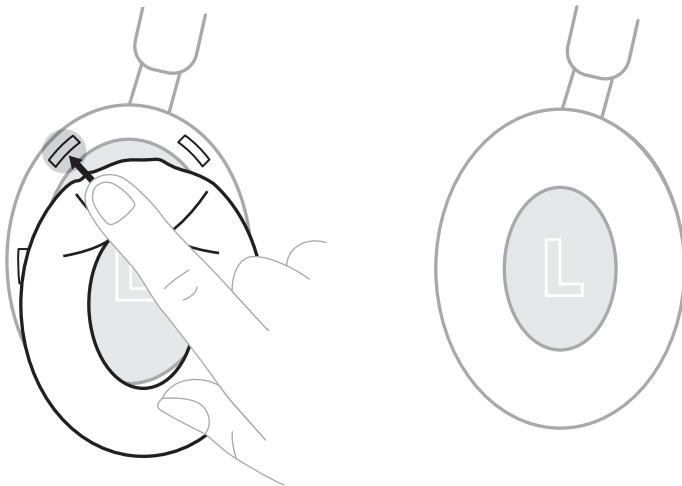

FORSIGTIG: For at sikre ordentlig lydudbredelse skal alle seks tapper være fastgjort til puden.

PRØV DISSE LØSNINGER FØRST

Hvis du oplever problemer med dine hovedtelefoner:

- Oplad hovedtelefonerne (se side 35).
- Tænd hovedtelefonerne (se side 14).
- Tjek hovedtelefonernes statuslampe (se side 37).
- Sørg for, at din mobile enhed understøtter *Bluetooth*-forbindelser (se side 27).
- Flyt din mobile enhed tættere på hovedtelefonerne (9 meter) og væk fra eventuel interferens eller forhindringer.
- Øg lydstyrken på hovedtelefonerne, din mobile enhed og musikappen.
- Tilslut en ekstra mobil enhed (se side 28).

Hvis dette ikke løser problemet, kan du i nedenstående tabel identificere symptomer og løsninger på almindelige problemer. Du kan også få adgang til artikler om fejlfinding, videoer og andre ressourcer på: [support.Bose.com/QCU](https://support.bose.com/QCU)

Kontakt Bose kundeservice, hvis du ikke kan løse dit problem.

Besøg: [worldwide.Bose.com/contact](https://worldwide.bose.com/contact)

ANDRE LØSNINGER

SYMPTOM	LØSNING
Hovedtelefonerne tændes ikke	<p>Tryk på <i>Bluetooth</i>/tænd/sluk-knappen (se side 14).</p> <p>Kontrollér, at hovedtelefonerne ikke er i den automatiske slukningstilstand (se side 15).</p> <p>Hvis dine hovedtelefoner har været udsat for høje eller lave temperaturer, skal du lade hovedtelefonerne vende tilbage til stuetemperatur.</p>
Hovedtelefoner kan ikke tilsluttes til mobil enhed	<p>Frakobl lydkalet (se side 33).</p> <p>Tilslut ved hjælp af <i>Bluetooth</i>-menuen på din mobile enhed (se side 27).</p> <p>Deaktiver <i>Bluetooth</i>-funktionen på din mobile enhed, og slå den derefter til igen.</p> <p>Ryd hovedtelefonernes enhedsliste (se side 29). Slet hovedtelefonerne fra <i>Bluetooth</i>-listen på din mobile enhed, herunder eventuelle dubletposter med angivelsen LE (Low Energy). Tilslut igen (se side 27).</p> <p>Gå til support.Bose.com/QCU for at se Sådan gør du-videoer.</p> <p>Nulstil hovedtelefonerne (se side 54).</p>

SYMPTOM	LØSNING
Hovedtelefonerne reagerer ikke under app-opsætningen	<p>Fjern Bose Music-appen på din mobile enhed. Geninstaller appen (se side 12).</p> <p>Sørg for, at du bruger Bose Music-appen til opsætning (se side 12).</p> <p>Sørg for, at du har givet Bose Music-appen adgang til <i>Bluetooth</i>-forbindelser i menuen Indstillinger på din mobile enhed.</p> <p>Sørg for, at <i>Bluetooth</i>-funktionen er aktiveret i indstillingsmenuen på din mobile enhed.</p>
Bose Music-appen kan ikke finde hovedtelefonerne	<p>Fjern Bose Music-appen på din mobile enhed. Geninstaller appen (se side 12).</p> <p>Sørg for, at du har givet Bose Music-appen adgang til <i>Bluetooth</i>-forbindelser i menuen Indstillinger på din mobile enhed.</p> <p>Tryk på <i>Bluetooth</i>/tænd/sluk-knappen, og hold den nede, indtil statuslampen blinker blåt.</p>
Bose Music-appen virker ikke på min mobile enhed	<p>Kontrollér, at din mobile enhed er kompatibel med Bose Music-appen og opfylder minimumskravene til systemet. Du kan finde flere oplysninger i app-butikken på din mobile enhed.</p> <p>Fjern Bose Music-appen på din mobile enhed. Geninstaller appen (se side 12).</p>
Hovedtelefonerne oplades ikke	<p>Kontrollér, at begge USB-opladerkablets ender er tilsluttet korrekt i portene (se side 35).</p> <p>Prøv en anden USB-A-vægooplader, et andet USB-kabel eller en anden jævnstrømskilde (lysnet).</p> <p>Hvis dine hovedtelefoner har været udsat for høje eller lave temperaturer, skal du lade hovedtelefonerne vende tilbage til stuetemperatur og forsøge at oplade igen.</p>
Uregelmæssig <i>Bluetooth</i>-forbindelse	<p>Ryd hovedtelefonernes enhedsliste (se side 29).</p> <p>Slet hovedtelefonerne fra <i>Bluetooth</i>-listen på din mobile enhed, herunder eventuelle dubletposter med angivelsen LE (Low Energy). Tilslut igen (se side 27).</p> <p>Nulstil hovedtelefonerne (se side 54).</p>

SYMPTOM	LØSNING
Støjreduktionen kan ikke justeres	<p>Sluk hovedtelefonerne, og tænd dem igen (se side 14).</p> <p>Hvis du bruger multifunktionsknappen, kan du prøve at bruge Bose Music-appen til at justere støjreduktionsniveauet.</p>
Hovedtelefonerne registrerer ikke, at de ikke er på hovedet	<p>Sluk hovedtelefonerne. Mens du ikke har hovedtelefonerne på hovedet, skal du tænde dem igen (se side 14), og derefter tage hovedtelefonerne på.</p>
Ingen lyd	<p>Hvis hovedtelefonerne har været udsat for høje eller lave temperaturer, skal du lade hovedtelefonerne vende tilbage til stuetemperatur.</p> <p>Tryk på <i>Bluetooth</i>/tænd/sluk-knappen for at høre den tilsluttede enhed. Kontrollér, at du bruger den rigtige enhed.</p> <p>Tryk på afspil på din mobile enhed for at kontrollere, om lyden afspilles.</p> <p>Afspil lyd fra en anden applikation eller musiktjeneste.</p> <p>Afspil lyd fra indhold, der er gemt direkte på din enhed.</p> <p>Hvis to enheder er tilslutte, skal du standse din anden mobile enhed først.</p> <p>Genstart din mobile enhed.</p> <p>Nulstil hovedtelefonerne (se side 54).</p>
Lydstyrken kan ikke justeres	<p>Sørg for, at din finger har god kontakt med lydstyrkestrimlen.</p> <p>Sørg for, at dine fingre er tørre.</p> <p>Hvis dit hår er vådt, skal du sørge for, at det ikke påvirker lydstyrkestrimlen.</p> <p>Hvis du har handsker på, skal du tage dem af, inden du trykker på lydstyrkestrimlen.</p>

SYMPTOM	LØSNING
Dårlig lyd kvalitet	<p>Sluk hovedtelefonerne, mens du har dem på, og tænd dem så igen (se side 14). Sørg for at lytte efter tonen, så lyden tilpasses til dine ører, og du får den bedste lydlydelse.</p> <p>Sluk hovedtelefonerne, og tænd dem igen (se side 14).</p> <p>Hvis du befinder dig et sted med meget vind, kan du oprette en brugerdefineret tilstand med vindblokering aktiveret i Bose Music-appen. Du kan få adgang til denne valgmulighed ved at trykke på Tilstande på hovedskærmen.</p> <p>Sørg for, at ørekopperne sidder godt og danner en behagelig forsejling omkring dine ører.</p> <p>Hvis dit hår er langt, eller hvis du bærer briller eller en hat, skal du sørge for, at det ikke påvirker ørekopperne.</p> <p>Sørg for, at du bruger Bose Music-appen til opsætning (se side 12).</p> <p>Afspil lyd fra en anden applikation eller musiktjeneste.</p> <p>Afspil lyd fra indhold, der er gemt direkte på din enhed.</p> <p>Hvis to mobile enheder er tilsluttet, skal du frakoble den anden enhed.</p> <p>Sluk eventuelle lydforbedringsfunktioner på enheden eller musikappen.</p> <p>Skift indstillingen for medrivende lyd (se side 23).</p> <p>Kontrollér, at dine hovedtelefoner er tilsluttet over den korrekte <i>Bluetooth</i>-profil: Stereo A2DP. Kontrollér din enheds menu med <i>Bluetooth</i>-/lydindstillinger for at sikre, at den korrekte lydprofil er valgt.</p> <p>Deaktiver <i>Bluetooth</i>-funktionen på din mobile enhed, og slå den derefter til igen.</p> <p>Ryd hovedtelefonernes enhedsliste (se side 29). Slet hovedtelefonerne fra <i>Bluetooth</i>-listen på din mobile enhed, herunder eventuelle dubletposter med angivelsen LE (Low Energy). Tilslut igen (se side 27).</p> <p>Gå til support.Bose.com/QCU for at se Sådan gør du-videoer.</p> <p>Nulstil hovedtelefonerne (se side 54).</p>

SYMPTOM	LØSNING
<p>Ingen lyd fra en kildeenhed, der er tilsluttet via et lyd kabel</p>	<p>Sørg for at bruge lyd kablet fra Bose.</p> <p>Kontrollér, at begge lyd kablets ender er tilsluttet korrekt i portene (se side 33).</p> <p>Tryk på afspil på din mobile enhed for at kontrollere, om lyden afspilles.</p> <p>Afspil lyd fra en anden applikation eller musik tjeneste.</p> <p>Afspil lyd fra indhold, der er gemt direkte på din mobile enhed.</p> <p>Øg lyd styrken på hovedtelefonerne, og øg derefter lyd styrken på din mobile enhed.</p> <p>Genstart din mobile enhed.</p>
<p>Dårlig lyd kvalitet fra en mobil enhed, der er tilsluttet med et lyd kabel</p>	<p>Kontrollér, at begge lyd kablets ender er tilsluttet korrekt i portene (se side 33).</p> <p>Genstart din mobile enhed.</p>
<p>Mikrofonen registrerer ikke lyden</p>	<p>Sørg for, at du har hovedtelefonerne korrekt på. De indre stof beklædninger på hovedtelefonernes ørekopper er markeret med et L (venstre øre kop) og R (højre øre kop). Placer den højre øre kop på dit højre øre og den venstre øre kop på dit venstre øre.</p> <p>Kontrollér, at mikrofonerne ikke er blokeret, og at de er fri for smuds.</p> <p>Ryd hovedtelefonernes enhedsliste (se side 29). Slet hovedtelefonerne fra <i>Bluetooth</i>-listen på din mobile enhed, herunder eventuelle dublet poster med angivelsen LE (Low Energy). Tilslut igen (se side 27). Prøv et andet telefon opkald.</p> <p>Deaktiver <i>Bluetooth</i>-funktionen på din mobile enhed, og slå den derefter til igen.</p>
<p>Multifunktions knappen ændrer ikke tilstanden</p>	<p>Brug Bose Music-appen til at ændre tilstanden. Du kan få adgang til denne valg mulighed ved at trykke på Tilstande på hoved skærmen.</p>

SYMPTOM	LØSNING
Dårlig støjreduktion	<p>Sluk hovedtelefonerne, og tænd dem igen (se side 14).</p> <p>Tjek tilstanden (se side 25).</p> <p>Sørg for, at ørekopperne sidder godt og danner en behagelig forsegling omkring dine ører.</p> <p>Hvis dit hår er langt, eller hvis du bærer briller eller en hat, skal du sørge for, at det ikke påvirker ørekopperne.</p> <p>Fjern hovedtelefonerne fra dit hoved, og sæt dem tilbage på hovedet.</p> <p>Hvis du er i gang med en telefonsamtale eller bruger stemmestyring på din mobile enhed, skal du skrue ned for eller deaktivere egenstemme ved hjælp af Bose Music-appen (se side 21).</p> <p>Kontrollér, om ActiveSense er aktiveret (se side 25).</p> <p>Nulstil hovedtelefonerne (se side 54). Hvis det ikke løser problemet, skal du gendanne hovedtelefonerne (se side 55).</p>
Vanskeligt at høre den, der ringer op, under et telefonopkald	<p>Skift tilstanden (se side 26).</p>
Vanskeligt ved at høre egen stemme under et telefonopkald	<p>Skift tilstanden til tilstanden Opmærksom (se side 26).</p> <p>Brug Bose Music-appen til at justere egenstemme. Du kan få adgang til denne indstilling i menuen Indstillinger.</p>
Hovedtelefonerne reagerer ikke	<p>Nulstil hovedtelefonerne (se side 54). Hvis det ikke løser problemet, skal du gendanne hovedtelefonerne (se side 55).</p>
Talemeddelelsessproget er ikke korrekt	<p>Rediger sproget for talemeddelelser ved hjælp af Bose Music-appen (se side 12). Du kan få adgang til denne indstilling i menuen Indstillinger.</p>
Modtager ikke opkaldsunderretninger	<p>Sørg for, at din mobile enhed ikke er sat til Forstyr ikke.</p> <p>Sørg for, at talemeddelelser er aktiveret ved hjælp af Bose Music-appen (se side 12). Du kan få adgang til denne indstilling i menuen Indstillinger.</p> <p>Sørg for, at du har givet hovedtelefonerne adgang til dine kontakter i <i>Bluetooth</i>-menuen på din mobile enhed.</p>

SYMPTOM	LØSNING
Hovedtelefonerne opretter ikke forbindelse til en Bose Smart Soundbar eller Speaker	<p>Sørg for, at du opretter forbindelse til et kompatibelt Bose-produkt. Du kan se en liste over kompatible produkter på: support.bose.com/Groups</p> <p>Tryk på <i>Bluetooth</i>/tænd/sluk-knappen, og hold den nede, indtil du hører "Klar til tilslutning af en anden enhed", og <i>Bluetooth</i>-indikatoren blinker blå.</p> <p>Sørg for, at hovedtelefonerne er inden for 9 m fra din soundbar eller din højttaler.</p>
Hovedtelefonerne genopretter ikke forbindelsen til en tidligere tilsluttet Bose Smart Soundbar eller Speaker	<p>På hovedtelefonerne skal du trykke på <i>Bluetooth</i>/tænd/sluk-knappen og holde den nede i 3 sekunder, indtil du hører "Klar til tilslutning af en anden enhed", og statuslampen blinker blå. Brug Bose Music-appen til at tilslutte hovedtelefonerne til et kompatibelt Bose-produkt. Du kan finde flere oplysninger her: support.bose.com/Groups</p>
Forsinket lyd, når der er oprettet forbindelse til en Bose Smart Soundbar eller Speaker	<p>Download Bose Music-appen, og kørs tilgængelige softwareopdateringer.</p>

NULSTIL HOVEDTELEFONERNE

Hvis hovedtelefonerne ikke reagerer, kan du nulstille dem.

Nulstilling af hovedtelefonerne nulstiller produktknapperne og genstarter hovedtelefonerne. Det rydder ikke nogen enhedsindstillinger.

1. Fjern hovedtelefonerne fra *Bluetooth*-listen på din enhed.
2. Sæt den lille ende af USB-kablet i USB-C-porten på den venstre ørekop.

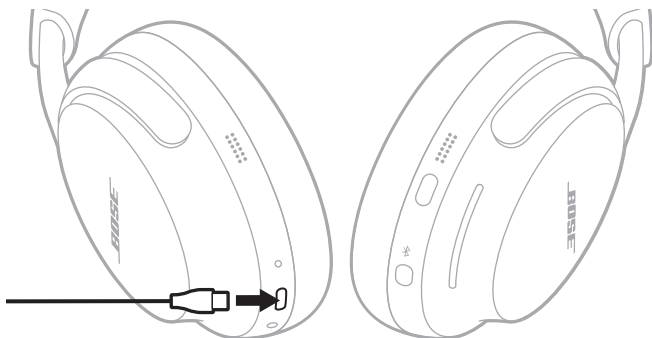

3. Tryk på *Bluetooth*/tænd/sluk-knappen, og hold den nede, mens du tilslutter den anden ende af USB-kablet til en USB-A-strømkilde som f.eks. en computer eller en vægoplader.

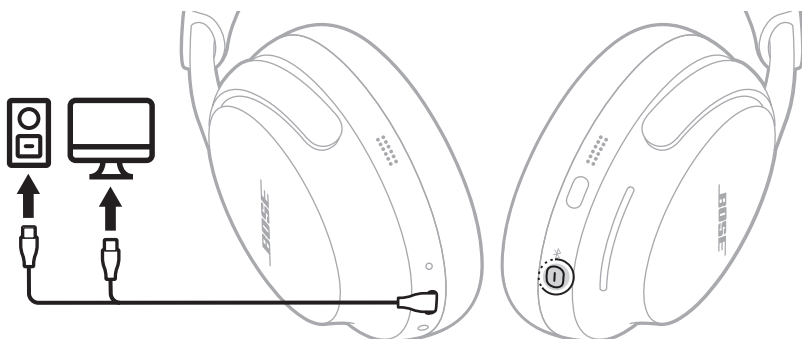

4. Når USB-kablet er tilsluttet til en USB-A-strømkilde, skal du slippe *Bluetooth*/tænd/sluk-knappen.

Når nulstillingen er fuldført, blinker statuslampen hvidt i 3 sekunder og lyser derefter svarende til det aktuelle opladningsniveau (se side 38).

BEMÆRK: Hvis du ikke kan løse dit problem, findes der flere råd til fejlfinding og support på: support.Bose.com/QCU

GENDAN HOVEDTELEFONERNES FABRIKSINDSTILLINGER

En gendannelse til fabriksindstillingerne rydder alle indstillinger og bringer hovedtelefonerne tilbage til den tilstand, de var i ved leveringen. Derefter kan hovedtelefonerne konfigureres, som om det gøres for første gang.

En gendannelse til fabriksindstillingerne anbefales kun, hvis du har problemer med hovedtelefonerne, eller hvis Boses kundeservice har bedt dig om at gøre det.

1. Fjern hovedtelefonerne fra *Bluetooth*-listen på din enhed.
2. Fjern hovedtelefonerne fra din Bose-konto ved hjælp af Bose Music-appen.

BEMÆRK: Du kan finde flere oplysninger om, hvordan du fjerner hovedtelefonerne fra din Bose-konto ved hjælp af Bose Music-appen, her: support.Bose.com/QCU

3. Tryk på *Bluetooth*/tænd/sluk-knappen og multifunktionsknappen, og hold dem nede i 15 sekunder.



Statuslampen blinker hvidt. Efter 30 sekunder blinker statuslampen gult som en angivelse af, at fabriksindstillingerne gendannes (2 til 3 sekunder).

Når gendannelsen er gennemført, blinker statuslampen langsomt blåt. Hovedtelefonerne er nu i den tilstand, de oprindeligt var i ved leveringen.

BEMÆRK: Hvis du ikke kan løse dit problem, findes der flere råd til fejlfinding og support på: support.Bose.com/QCU

Bitte lesen Sie alle Sicherheitshinweise und Gebrauchsanleitungen durch und bewahren Sie sie auf.

CE Die Bose Corporation erklärt hiermit, dass dieses Produkt die wesentlichen Anforderungen und andere relevante Bestimmungen der Richtlinie 2014/53/EU und weitere geltende EU-Richtlinien erfüllt. Die vollständige Konformitätserklärung ist einsehbar unter: www.Bose.com/compliance

UK CA Dieses Produkt erfüllt alle geltenden Vorschriften zur elektromagnetischen Verträglichkeit 2016 und alle anderen zutreffenden UK-Richtlinien. Die vollständige Konformitätserklärung ist einsehbar unter www.Bose.com/compliance

Die Bose Corporation erklärt hiermit, dass dieses Produkt die wesentlichen Anforderungen gemäß Funkgeräterichtlinie 2017 und alle anderen zutreffenden UK-Richtlinien erfüllt. Die vollständige Konformitätserklärung ist einsehbar unter www.Bose.com/compliance

Wichtige Sicherheitshinweise

Verwenden Sie dieses Gerät nicht in der Nähe von Wasser.

Reinigen Sie das Gerät nur mit einem trockenen Tuch oder einem mit Wasser angefeuchteten Tuch. Verwenden Sie keine Reinigungsprodukte.

Wenden Sie sich bei allen Reparatur- und Wartungsarbeiten nur an qualifiziertes Personal. Wartungsarbeiten sind in folgenden Fällen nötig: bei jeglichen Beschädigungen wie z. B. des Netzkabels oder Netzsteckers, wenn Flüssigkeiten oder Gegenstände in das Gehäuse gelangt sind, das Gerät Regen oder Feuchtigkeit ausgesetzt wurde, fallen gelassen wurde oder nicht ordnungsgemäß funktioniert.

WARNUNGEN/VORSICHTSMASSNAHMEN

- Legen Sie Ihre Hände um die Mitte jeder Hörmuschel, wenn Sie die Kopfhörer im Etui drehen oder falten oder sie in das Etui legen oder aus ihm herausnehmen. Halten Sie Ihre Finger von den Scharnieren fern, um ein Einklemmen zu vermeiden.
- Produkt ist nicht für die Verwendung durch Kinder gedacht.
- Um Gehörschäden zu vermeiden, sollten Sie die Kopfhörer nicht bei hoher Lautstärke verwenden. Schalten Sie die Lautstärke an Ihrem Produkt leiser, bevor Sie die Kopfhörer aufsetzen, und erhöhen Sie die Lautstärke dann nach und nach, bis ein angenehmes, moderates Niveau erreicht ist.
- Die Verwendung dieses Produkts während des Betriebs eines Fahrzeugs wird nicht empfohlen und ist an manchen Orten gesetzlich verboten. Seien Sie vorsichtig und befolgen Sie die geltenden Gesetze zur Verwendung von Kopfhörern während des Betriebs eines Fahrzeugs. Stellen Sie die Verwendung der Kopfhörer umgehend ein, wenn sie Ihre Aufmerksamkeitsfähigkeit beeinträchtigen oder wenn sie Ihre Fähigkeit beeinträchtigen, Umgebungsgeräusche, zum Beispiel Alarme und Warnsignale, beim Betrieb eines Fahrzeugs zu hören.
- Seien Sie vorsichtig, wenn Sie die Kopfhörer während Aktivitäten verwenden, die Ihre Aufmerksamkeit erfordern. Verwenden Sie die Kopfhörer nicht, wenn die Unmöglichkeit, Umgebungsgeräusche zu hören, eine Gefahr für Sie selbst oder andere darstellen könnte, z. B. beim Fahrradfahren oder Gehen in der Nähe von Verkehr, einer Baustelle oder Eisenbahnstrecke usw.
- Verwenden Sie die Kopfhörer NICHT, wenn sie ein lautes ungewöhnliches Geräusch von sich geben. Schalten Sie in diesem Fall die Kopfhörer aus und wenden Sie sich an den Bose-Kundendienst.
- Entfernen Sie das Produkt umgehend, wenn Sie bemerken, dass Hitze vom Produkt ausgeht.



Enthält kleine Teile, die verschluckt werden können und eine Erstickungsgefahr darstellen. Nicht geeignet für Kinder unter drei Jahren.



Dieses Produkt enthält magnetische Materialien. Wenden Sie sich an Ihren Arzt, wenn Sie wissen möchten, ob dies den Betrieb Ihres implantierten medizinischen Geräts beeinflussen kann.

- Um die Gefahr eines Brands oder Stromschlags zu verringern, sollten Sie das Produkt nicht Regen, Tropfen, Spritzern oder Feuchtigkeit aussetzen und keine mit Flüssigkeit gefüllten Gefäße wie Vasen auf oder in der Nähe des Produkts stellen.
- Halten Sie das Produkt von Feuer und Wärmequellen fern. Stellen Sie keine brennenden Kerzen oder ähnliches auf das Gerät oder in die Nähe des Geräts.
- Verwenden Sie dieses Produkt nur mit einem zugelassenen LPS-Netzteil, das die lokalen gesetzlichen Anforderungen erfüllt (z. B. UL, CSA, VDE, CCC).
- Nehmen Sie KEINE nicht genehmigten Änderungen an diesem Produkt vor.
- Wenn die Batterie ausläuft, achten Sie darauf, dass Ihre Haut oder Ihre Augen nicht in Kontakt mit der austretenden Flüssigkeit kommen. Suchen Sie im Falle eines Kontakts einen Arzt auf.
- Setzen Sie Produkte mit Batterien keiner großen Hitze aus (z. B. durch Aufbewahrung im direkten Sonnenlicht, Feuer oder ähnliches).

HINWEIS: Dieses Gerät wurde getestet und erfüllt die Grenzwerte für digitale Geräte der Klasse B gemäß Abschnitt 15 der FCC-Vorschriften. Diese Grenzwerte wurden festgelegt, um einen angemessenen Schutz gegen elektromagnetische Störungen bei einer Installation in Wohngebieten zu gewährleisten. Dieses Gerät erzeugt und verwendet Hochfrequenzstrahlung und kann sie auch aussenden. Daher verursacht das Gerät bei nicht ordnungsgemäßer Installation und Benutzung möglicherweise Störungen des Funkverkehrs. Es wird jedoch keine Garantie dafür gegeben, dass bei einer bestimmten Installation keine Störstrahlungen auftreten. Sollte dieses Gerät den Radio- oder Fernsehempfang stören (Sie können dies überprüfen, indem Sie das Gerät aus- und wiedereinschalten), so ist der Benutzer dazu angehalten, die Störungen durch eine der folgenden Maßnahmen zu beheben:

- Richten Sie das Empfangsprodukt oder die Antenne neu aus.
- Vergrößern Sie den Abstand zwischen dem Gerät und einem Radio- oder Fernsehempfänger.
- Schließen Sie das Gerät an eine Steckdose in einem anderen Stromkreis als den Empfänger an.
- Wenden Sie sich an einen Händler oder einen erfahrenen Radio-/Fernsehtechniker.

Veränderungen am Gerät, die nicht durch die Bose Corporation autorisiert wurden, können zur Folge haben, dass die Betriebserlaubnis für das Gerät erlischt.

Dieses Gerät erfüllt die Bestimmungen in Teil 15 der FCC-Vorschriften und die lizenzfreien RSS-Standards von ISED Canada. Der Betrieb unterliegt den beiden folgenden Bedingungen: (1) dieses Gerät darf keine Störungen verursachen und (2) dieses Gerät muss jegliche Störungen dulden, einschließlich Störungen, die zu einem unerwünschten Betrieb führen.

Dieses Gerät erfüllt die Strahlungsexpositionsgrenzwerte der FCC und ISED Canada für die allgemeine Bevölkerung. Der Sender darf nicht zusammen mit einer anderen Antenne oder einem anderen Sender aufgestellt oder betrieben werden.

Erfüllt die IMDA-Anforderungen.

FCC ID: A94440108 | **IC:** 3232A-440108

CAN ICES-3(B)/NMB-3(B)

Für Europa: Frequenzband des Betriebs 2.400 bis 2.483,5 MHz. | Maximale Sendeleistung weniger als 20 dBm EIRP.



Dieses Symbol bedeutet, dass das Produkt nicht mit dem Hausmüll entsorgt werden darf, sondern bei einer geeigneten Sammelstelle für das Recycling abgegeben werden muss. Die ordnungsgemäße Entsorgung und das Recycling tragen dazu bei, die natürlichen Ressourcen, die Gesundheit und die Umwelt zu schützen. Weitere Informationen zur Entsorgung und zum Recycling dieses Produkts erhalten Sie von Ihrer zuständigen Kommune, Ihrem Entsorgungsdienst oder dem Geschäft, in dem Sie dieses Produkt gekauft haben.

Technische Vorschriften für energiearme Funkfrequenzgeräte: Ohne Erlaubnis durch die NCC dürfen Firmen, Unternehmen oder Benutzer Folgendes nicht: die Frequenz ändern, die Übertragungsleistung verbessern oder die ursprünglichen Eigenschaften sowie die Leistung für ein zugelassenes energiearmes Funkfrequenzgerät ändern. Energiearme Funkfrequenzgeräte dürfen die Flugsicherheit nicht beeinträchtigen oder gesetzlich zulässige Kommunikation stören. Andernfalls muss der Benutzer den Betrieb sofort einstellen, bis keine Störung mehr auftritt. Besagte gesetzlich zulässige Kommunikation bedeutet Funkkommunikation, die in Übereinstimmung mit dem Telecommunications Management Act erfolgt. Energiearme Funkfrequenzgeräte müssen für Störung durch gesetzlich zulässige Kommunikation oder Geräte mit ISM-Funkwellenstrahlung empfänglich sein.

Versuchen Sie **NICHT**, die aufladbare Lithium-Ionen-Batterie aus diesem Produkt zu nehmen. Wenden Sie sich zum Herausnehmen an Ihren Bose-Händler oder einen anderen qualifizierten Fachmann.



Leere Batterien müssen getrennt entsorgt werden und gehören nicht in den Hausmüll.
Nicht verbrennen.



R-R-Bos-440108
보스코리아 유통회사

Tabelle zur Einschränkung gefährlicher Stoffe für China

Namen und Inhalt der giftigen oder gefährlichen Stoffe oder Elemente						
Name des Teils	Gefährliche Stoffe oder Elemente					
	Blei (Pb)	Quecksilber (Hg)	Kadmium (Cd)	Sechswertiges Chrom (CR(VI))	Polybromiertes Biphenyl (PBB)	Polybromiertes Diphenylether (PBDE)
PCBs	X	o	o	o	o	o
Metallteile	X	o	o	o	o	o
Kunststoffteile	o	o	o	o	o	o
Lautsprecher	X	o	o	o	o	o
Kabel	X	o	o	o	o	o
Diese Tabelle wurde in Übereinstimmung mit den Bestimmungen von SJ/T 11364 erstellt. O: Gibt an, dass dieser giftige oder gefährliche Stoff, der in allen homogenen Materialien für dieses Teil enthalten ist, unter den Grenzwerten gemäß GB/T 26572 liegt. X: Gibt an, dass dieser giftige oder gefährliche Stoff, der in mindestens einem der homogenen Materialien enthalten ist, die für dieses Teil verwendet wurden, über den Grenzwerten gemäß GB/T 26572 liegt.						

Tabelle zur Einschränkung gefährlicher Stoffe für Taiwan

Gerätebezeichnung: Kopfhörer Typbezeichnung: 440108						
Stoffe mit eingeschränkter Verwendung und ihre chemischen Symbole						
Einheit	Blei (Pb)	Quecksilber (Hg)	Kadmium (Cd)	Sechswertiges Chrom (Cr+6)	Polybromierte Biphenyle (PBB)	Polybromierte Diphenylether (PBDE)
PCBs	-	o	o	o	o	o
Metallteile	-	o	o	o	o	o
Kunststoffteile	o	o	o	o	o	o
Lautsprecher	-	o	o	o	o	o
Kabel	-	o	o	o	o	o
Hinweis 1: „o“ gibt an, dass der prozentuale Gehalt des Stoffs mit eingeschränkter Verwendung den Prozentsatz des Referenzwerts des Vorhandenseins nicht übersteigt. Hinweis 2: „-“ gibt an, dass der Stoff mit eingeschränkter Verwendung der Ausnahme entspricht.						

Herstellungsdatum: Die achte Ziffer in der Seriennummer gibt das Herstellungsjahr an: „3“ ist 2013 oder 2023.

China-Import: Bose Electronics (Shanghai) Company Limited, Level 6, Tower D, No. 2337 Gudai Rd. Minhang District, Shanghai 201100 | **EU-Import:** Bose Products B.V., Gorslaan 60, 1441 RG Purmerend, Niederlande | **Mexico-Import:** Bose de México S. de R.L. de C.V., Avenida Prado Sur #150, Piso 2, Interior 222 y 223, Colonia Lomas de Chapultepec V Sección, Miguel Hidalgo, Ciudad de México, C.P. 11000 Telefonnummer: +5255 (5202) 3545 | **Taiwan-Import:** Bose Limited Taiwan Branch (H.K.), 9F, No. 10, Sec. 3, Minsheng E. Road, Zhongshan Dist. Taipei City 10480, Taiwan Telefonnummer: +886-2-2514 7676 | **UK-Import:** Bose Limited, Bose House, Quayside Chatham Maritime, Chatham, Kent, ME4 4QZ, Vereinigtes Königreich

Eingangsnennleistung: 5 V ∴ 0,5 A | **Ladetemperaturbereich:** 0 °C bis 45 °C | **Entladetemperaturbereich:** -20° C bis 60° C

Die CMIIT-ID ist auf der Hörmuschel unter dem Gitterstoff angegeben.

Die **Bose-Nutzungsbedingungen** gelten für dieses Produkt: [worldwide.bose.com/terms-of-use](https://www.worldwide.bose.com/terms-of-use)

Lizenzvereinbarungen: Um die Lizenzvereinbarungen anzuzeigen, die für die Softwarepakete von Drittanbietern gelten, die als Komponenten Ihrer Bose QuietComfort Ultra Headphones geliefert werden, verwenden Sie die Bose Music App. Auf diese Informationen können Sie vom Menü „Einstellungen“ aus zugreifen.

Apple, das Apple-Logo, iPad und iPhone sind Marken von Apple Inc., die in den USA und anderen Ländern eingetragen sind. App Store ist eine Dienstleistungsmarke von Apple Inc. Die Marke „iPhone“ wird in Japan mit einer Lizenz von Aiphone K.K. verwendet.

Die Verwendung des Aufklebers „Made for Apple“ bedeutet, dass ein elektronisches Zubehör speziell für die Verwendung mit Apple-Produkten entwickelt wurde, die auf dem Aufkleber angegeben sind, und vom Entwickler für die Erfüllung der Apple-Leistungsstandards zertifiziert wurde. Apple übernimmt keine Verantwortung für den Betrieb dieses Geräts oder die Einhaltung von Sicherheits- und gesetzlichen Standards.

Die **Bluetooth®** Wortmarke und Logos sind eingetragene Marken der Bluetooth SIG, Inc. Jegliche Nutzung dieser Marken durch die Bose Corporation erfolgt unter Lizenz.

Google, Android und Google Play sind Marken von Google, LLC.

Snapdragon Sound ist ein Produkt von Qualcomm Technologies, Inc. und/oder seinen Tochtergesellschaften. Qualcomm, Snapdragon und Snapdragon Sound sind Marken oder eingetragene Marken von Qualcomm Incorporated.

Dieses Produkt beinhaltet Spotify-Software, die Lizenzen von Fremdfirmen unterliegt, die hier zu finden sind: www.spotify.com/connect/third-party-licenses

Spotify ist eine eingetragene Marke von Spotify AB.

USB Type-C® und USB-C® sind eingetragene Marken des USB Implementers Forum.

Bose, Bose Music, das Bose Music-Logo, QuietComfort und SimpleSync sind Marken der Bose Corporation. | Bose Corporation Unternehmenszentrale: 1-877-230-5639 | ©2023 Bose Corporation. Dieses Dokument darf ohne vorherige schriftliche Genehmigung weder ganz noch teilweise reproduziert, verändert, vertrieben oder auf andere Weise verwendet werden.

Bitte füllen Sie Folgendes aus und bewahren Sie es für Ihre Unterlagen auf:

Die Serien- und Modellnummern befinden sich in der Hörmuschel unter dem Gitterstoff.

Seriennummer: _____

Modellnummer: 440108

Bitte bewahren Sie Ihren Beleg auf. Jetzt ist ein guter Zeitpunkt, um Ihr Bose-Produkt zu registrieren. Sie können dies ganz einfach auf [worldwide.bose.com/ProductRegistration](https://www.worldwide.bose.com/ProductRegistration)

LIEFERUMFANG

Inhalt.....	11
-------------	----

BOSE MUSIC APP

Herunterladen der Bose Music App	12
Hinzufügen der Kopfhörer zu einem vorhandenen Konto	12

KOPFHÖRER-BEDIENELEMENTE

Einschalten	14
Ausschalten.....	15
Automatische Abschaltung	15
Medienwiedergabe und Lautstärke	16
Telefonanrufe.....	17
Modi	18
Immersive Audioeinstellungen	18
Sprachsteuerung des Mobilgeräts.....	18

SHORTCUTS

Aktivieren Ihres Shortcuts.....	19
Verwenden Ihres Shortcuts	19
Entfernen oder Ändern Ihres Shortcuts.....	19

TRAGEERKENNUNG

Autom. Wiedergabe/Pause.....	20
Anruf autom. entgegennehmen	20

GERÄUSCHUNTERDRÜCKUNG

Ändern der Geräuschunterdrückungseinstellung.....	21
Geräuschunterdrückung während eines Anrufs.....	21
Ausschließliches Verwenden der Geräuschunterdrückung.....	21

IMMERSIVES AUDIO

Immersive Audioeinstellungen	22
Ändern der immersiven Audioeinstellungen	23
Ändern des Modus.....	23
Verwenden Ihres Shortcuts	23
Immersives Audio während eines Telefonanrufs	24

HÖRMODI

Modi	25
Aware-Modus mit ActiveSense	25
Ändern des Modus	26
Hinzufügen oder Entfernen von Modi zu/von den Kopfhörern	26

BLUETOOTH®-VERBINDUNGEN

Mithilfe der Bose Music App verbinden.....	27
Verbinden mithilfe des <i>Bluetooth</i> -Menüs auf dem Mobilgerät.....	27
Trennen eines Mobilgeräts	28
Mobilgerät erneut verbinden.....	28
Anderes Mobilgerät verbinden	29
Identifizieren verbundener Mobilgeräte	29
Umschalten zwischen zwei verbundenen Mobilgeräten	29
Bereits verbundenes Gerät erneut verbinden	29
Löschen der Kopfhörer-Geräteliste	30
Nur Android™-Geräte.....	31
Verbinden mithilfe von Fast Pair.....	31
Snapdragon Sound™-Technologie.....	32

KABELGEBUNDENE VERBINDUNGEN

Anschließen des Audiokabels	33
Anschließen des USB-Kabels	34

BATTERIE

Aufladen der Kopfhörer	35
Ladedauer.....	36
Akustische Anzeige des Batterieladezustands	36

KOPFHÖRER-STATUS

<i>Bluetooth</i> -Status	37
Batteriestatus.....	38
Ladestatus	38
Update- und Fehlerstatus	38

BOSE-PRODUKTE VERBINDEN

Verbinden mit einem Bose Smart Speaker oder einer Bose Smart Soundbar.....	39
Vorteile.....	39
Kompatible Produkte.....	39
Mithilfe der Bose Music App verbinden.....	40
Verbinden mithilfe der Produktsteuerung.....	41
Erneutes Verbinden mit einem Bose Smart Speaker oder einer Bose Smart Soundbar.....	41

PFLEGE UND WARTUNG

Aufbewahrung der Kopfhörer	42
Aktualisieren der Kopfhörer.....	44
Reinigen der Kopfhörer.....	44
Ersatzteile und Zubehör	44
Eingeschränkte Garantie	44
Ort der Seriennummer	45

FEHLERBEHEBUNG

Versuchen Sie zuerst diese Lösungen.....	47
Andere Lösungen	47
Kopfhörer zurücksetzen	54
Wiederherstellen der werkseitigen Einstellungen der Kopfhörer	55

INHALT

Überprüfen Sie, ob die folgenden Teile enthalten sind:



Bose QuietComfort Ultra Headphones



Transport-Etui

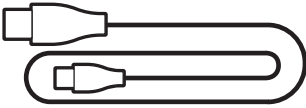

USB Type-A zu USB Type-C® Kabel

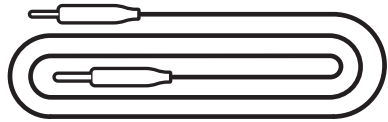

3,5-mm-auf-2,5-mm-Audiokabel

HINWEIS: Sollten Teile des Produkts offensichtlich fehlen oder beschädigt sein, verwenden Sie es nicht. Auf support.bose.com/OCU finden Sie unsere Fehlerbehebungsartikel, Videos und Informationen zur Reparatur oder Austausch des Produkts.

Mit der Bose Music App können Sie die Kopfhörer von jedem Mobilgerät, z. B. einem Smartphone oder Tablet, aus steuern.

Mithilfe der App können Sie *Bluetooth*-Verbindungen verwalten, Kopfhörereinstellungen verwalten, den Ton anpassen, die Sprache der Sprachbefehle auswählen und Updates und neue Funktionen erhalten.

HINWEIS: Wenn Sie bereits ein Bose Music-Konto für ein anderes Bose-Produkt erstellt haben, fügen Sie die Kopfhörer zu Ihrem vorhandenen Konto hinzu (siehe unten auf Seite 12).

HERUNTERLADEN DER BOSE MUSIC APP

1. Laden Sie auf Ihrem Mobilgerät die Bose Music App herunter.

HINWEIS: Wenn Sie sich in Festlandchina befinden, laden Sie die Bose 音乐 App herunter.

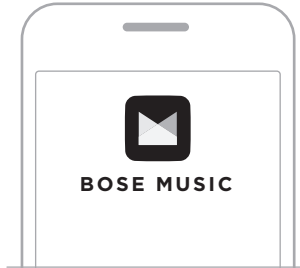

2. Befolgen Sie die Anweisungen in der App.

HINZUFÜGEN DER KOPFHÖRER ZU EINEM VORHANDENEN KONTO

Um Ihre Bose QuietComfort Ultra Headphones hinzuzufügen, öffnen Sie die Bose Music App und fügen Sie die Kopfhörer hinzu.

Die Kopfhörer-Bedienelemente befinden sich an der Rückseite der rechten Hörmuschel.

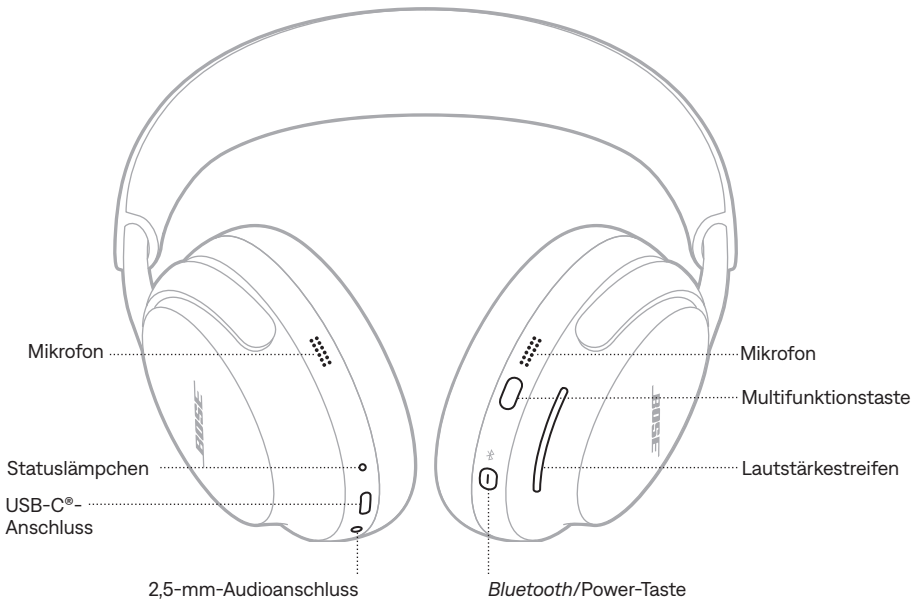

EINSCHALTEN

Drücken Sie die *Bluetooth/Power*-Taste.

Sie hören einen Ton und ein Sprachbefehl gibt den Batterieladezustand an. Das Statuslämpchen leuchtet je nach aktuellem Ladezustand (siehe Seite 38).



HINWEISE:

- Wenn Sie die Kopfhörer einschalten und den Ton hören, ist der Ton für optimale Klangwiedergabe für Ihre Ohren angepasst.
- Der Sprachbefehl wird nur wiedergegeben, wenn Sie die Kopfhörer aufgesetzt haben.

AUSSCHALTEN

Halten Sie *Bluetooth/Power*-Taste gedrückt, bis Sie einen Ton hören.



HINWEIS: Wenn die Kopfhörer ausgeschaltet sind, ist die Geräuschunterdrückung deaktiviert.

Automatische Abschaltung

Die Kopfhörer sparen Batterie und gehen in den Schlafmodus, wenn Sie sie abnehmen und sie 10 Minuten lang nicht verwendet werden. Um die Kopfhörer wieder zu aktivieren, setzen Sie sie auf oder drücken Sie die *Bluetooth/Power*-Taste, die Multifunktionstaste oder den Lautstärkestreifen.

Die Kopfhörer schalten sich nach 24 Stunden Inaktivität aus. Um die Kopfhörer einzuschalten, drücken Sie die *Bluetooth/Power*-Taste.

HINWEIS: Verwenden Sie die Bose Music App, um die Einstellung für die automatische Abschaltung zu ändern. Auf diese Option können Sie vom Menü „Einstellungen“ aus zugreifen.

MEDIENWIEDERGABE UND LAUTSTÄRKE

Die Multifunktionstaste steuert die Medienwiedergabe.

Der Lautstärkestreifen steuert die Lautstärke.

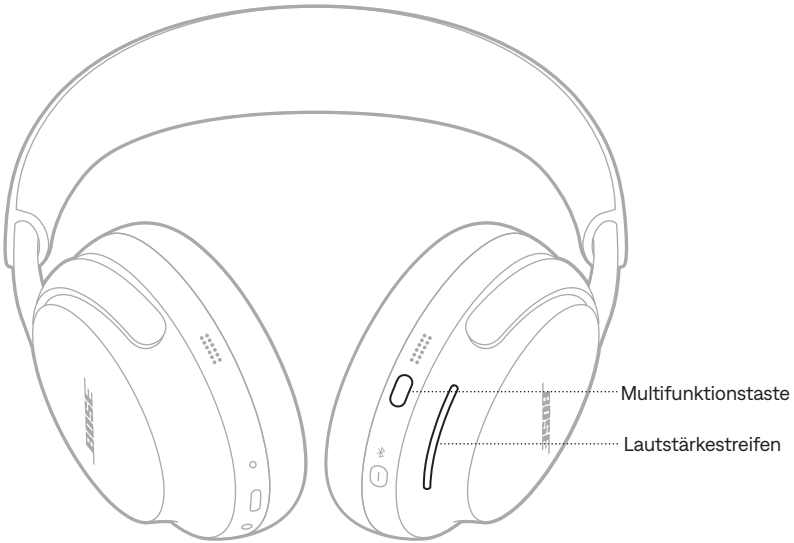

FUNKTION	VORGEHENSWEISE
Wiedergabe/Pause	Drücken Sie die Multifunktionstaste.
Vorwärts springen	Drücken Sie die Multifunktionstaste zwei Mal.
Rückwärts springen	Drücken Sie die Multifunktionstaste drei Mal.
Lautstärke erhöhen	Wischen Sie auf dem Lautstärkestreifen nach oben.
Lautstärke verringern	Wischen Sie auf dem Lautstärkestreifen nach unten.

HINWEIS: Um die Lautstärke zu schnell erhöhen oder zu verringern, verwenden Sie einen langen Wischvorgang auf dem Lautstärkestreifen.

TELEFONANRUF

Die Multifunktionstaste steuert Telefonanrufe.

An den Kopfhörern befinden sich vier Mikrofone für Telefonanrufe: zwei an der linken Hörmuschel und zwei an der rechten Hörmuschel.

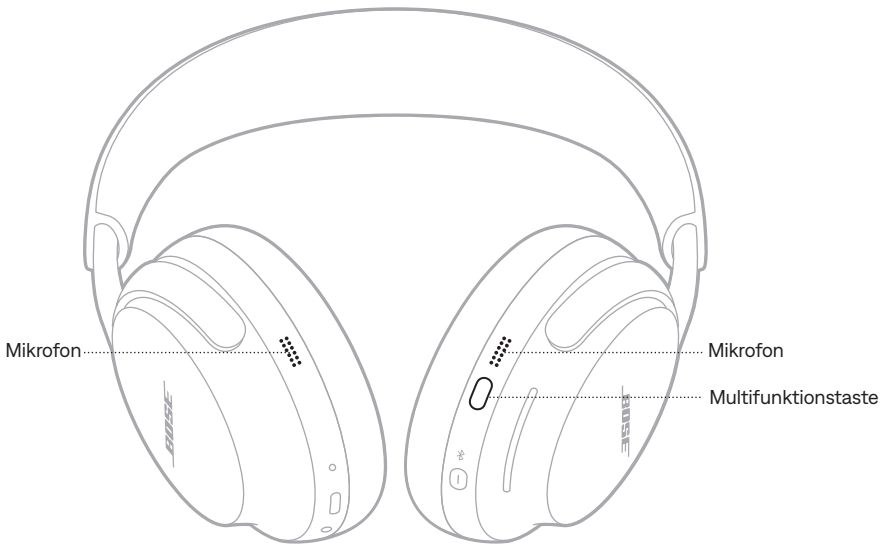

FUNKTION	VORGEHENSWEISE
Anruf annehmen	Drücken Sie die Multifunktionstaste.
Eingehenden Anruf beenden/ ablehnen	Drücken Sie die Multifunktionstaste zwei Mal.
Zweiten eingehenden Anruf entgegennehmen und aktuellen Anruf auf Warten stellen	Wenn während eines Anrufs ein zweiter eingehender Anruf klingelt, drücken Sie die Multifunktionstaste.
Zweiten eingehenden Anruf ablehnen und beim aktuellen Anruf bleiben	Wenn während eines Anrufs ein zweiter eingehender Anruf klingelt, drücken Sie zwei Mal auf die Multifunktionstaste.

MODI

Mit Multifunktionstaste ermöglicht Ihnen das schnelle und einfache Umschalten zwischen Geräuschunterdrückungseinstellungen durch Ändern des Modus.

Informationen zum Ändern des Modus finden Sie in Seite 25.

IMMERSIVE AUDIOEINSTELLUNGEN

Weitere Informationen über das Ändern der immersiven Audioeinstellungen finden Sie in Seite 23.

SPRACHSTEUERUNG DES MOBILGERÄTS

Sie können ein Shortcut einstellen, um mithilfe der Kopfhörer auf die Sprachsteuerung Ihres Mobilgeräts zuzugreifen. Die Mikrofone an den Kopfhörern fungieren als Erweiterung des Mikrofons an Ihrem Mobilgerät.

Informationen über Shortcuts finden Sie in Seite 19.

HINWEIS: Während eines Anrufs können Sie nicht auf die Sprachsteuerung zugreifen.

Ein Shortcut ermöglicht Ihnen das schnelle und einfache Zugreifen auf eine der folgenden Funktionen:

- Durch die immersiven Audioeinstellungen schalten (siehe Seite 22)
- Zugriff auf Spotify
- Sprachsteuerung Ihres Mobilgeräts verwenden (siehe Seite 18)
- Zugriff auf den Batterieladezustand (siehe Seite 36)

AKTIVIEREN IHRES SHORTCUTS

Verwenden Sie die Bose Music App, um Ihr Shortcut zu aktivieren. Um auf diese Option zuzugreifen, tippen Sie im Hauptbildschirm auf „Shortcut“.

VERWENDEN IHRES SHORTCUTS

Berühren und halten Sie den Lautstärkestreifen.



ENTFERNEN ODER ÄNDERN IHRES SHORTCUTS

Verwenden Sie die Bose Music App, um Ihr Shortcut zu ändern oder zu deaktivieren. Um auf diese Option zuzugreifen, tippen Sie im Hauptbildschirm auf „Shortcut“.

Trageerkennung verwendet Sensoren, um zu erkennen, wann Sie die Kopfhörer tragen. Sie können den Ton automatisch wiedergeben/anhalten und Telefonanrufe entgegennehmen.

AUTOM. WIEDERGABE/PAUSE

Wenn Sie die rechte Hörmuschel vom Ohr nehmen oder die Kopfhörer abnehmen, wird der Ton angehalten.

Um die Tonwiedergabe fortzusetzen, bringen Sie die rechte Hörmuschel wieder an oder setzen Sie die Kopfhörer auf.

ANRUF AUTOM. ENTGEGENNEHMEN

Sie können Telefonanrufe entgegennehmen, indem Sie die Kopfhörer aufsetzen.

Geräuschunterdrückung reduziert unerwünschte Geräusche und sorgt für einen natürlicheren Klang.

Standardmäßig werden die Kopfhörer im leisen Modus eingeschaltet. Geräuschunterdrückung ist vollständig aktiviert (siehe Seite 25).

ÄNDERN DER GERÄUSCHUNTERDRÜCKUNGSEINSTELLUNG

Durch Ändern des Modus können Sie zwischen voreingestellten Geräuschunterdrückungseinstellungen umschalten. Informationen über Modi finden Sie in Seite 25.

GERÄUSCHUNTERDRÜCKUNG WÄHREND EINES ANRUFES

Wenn Sie einen Anruf durchführen oder empfangen, bleiben die Kopfhörer bei der aktuellen Geräuschunterdrückungseinstellung und Self Voice wird aktiviert. Self Voice trägt dazu bei, dass Sie Ihre eigene Stimme natürlicher wahrnehmen.

Um die Geräuschunterdrückung während eines Anrufs anzupassen, ändern Sie den Modus (siehe Seite 26).

HINWEIS: Verwenden Sie die Bose Music-App, um Self Voice anzupassen. Auf diese Option können Sie vom Menü „Einstellungen“ aus zugreifen.

AUSSCHLIESSLICHES VERWENDEN DER GERÄUSCHUNTERDRÜCKUNG

Sie können die Geräuschunterdrückung allein verwenden, ohne Ton oder Unterbrechungen durch Telefonanrufe.

1. Sie haben dafür die folgenden Möglichkeiten:
 - Trennen Sie Ihr Mobilgerät (siehe Seite 28).
 - Schalten Sie die *Bluetooth*-Funktion an Ihrem Mobilgerät aus.
2. Halten Sie die Multifunktionstaste gedrückt, um den Modus zu ändern (siehe Seite 26).

HINWEIS: Zum erneuten Verbinden mit dem Mobilgerät wählen Sie die Kopfhörer aus der *Bluetooth*-Liste auf Ihrem Mobilgerät aus.

Mit immersivem Audio hören Sie den Ton so, als würden Sie sich immer am idealen Ort befinden – so als käme der Ton nicht aus den Kopfhörern, sondern von vorne, was zu einem viel natürlicheren Hörerlebnis führt. Immersives Audio funktioniert bei allen Streaming-Inhalten von einer beliebigen Quelle und bietet Ihnen klaren Klang und bessere Tonqualität.

HINWEIS: Wenn Sie einen Telefonanruf durchführen oder annehmen, wird immersives Audio vorübergehend ausgeschaltet (siehe Seite 24).

IMMERSIVE AUDIOEINSTELLUNGEN

EINSTELLUNG	BESCHREIBUNG	WANN SOLLTEN SIE DIES VERWENDEN
Unbewegt	<p>Ton klingt, als käme er von zwei Stereo-Lautsprechern vor Ihnen, die an Ort und Stelle bleiben, wenn Sie Ihren Kopf bewegen.</p> <p>HINWEIS: Wenn Sie Ihren Kopf nicht mehr bewegen, werden die Lautsprecher nach einigen Sekunden entsprechend Ihrer Position neu zentriert.</p>	<p>Verwenden Sie dies für ein möglichst realistisches und umfassendes Erlebnis. Am besten, wenn Sie sich nicht bewegen.</p>
Bewegung	<p>Ton klingt, als käme er von zwei Stereo-Lautsprechern vor Ihnen, die den Bewegungen Ihres Kopfes folgen.</p> <p>HINWEIS: Verwenden Sie die Bose Music App, um auf diese Option zuzugreifen. Tippen Sie auf Hauptbildschirm auf „Immersives Audio“.</p>	<p>Verwenden Sie dies für ein möglichst konsistentes Erlebnis. Am besten, wenn Sie Aktivitäten durchführen, die ein häufiges Drehen des Kopfes oder das Blicken nach unten erfordern.</p>
Aus	<p>Ton klingt, als käme er aus den Kopfhörern.</p>	<p>Verwenden Sie dies, wenn Sie ein klassisches Hörerlebnis wünschen oder die Batterielebensdauer verlängern möchten.</p>

ÄNDERN DER IMMERSIVEN AUDIOEINSTELLUNGEN

Sie können die immersiven Audioeinstellungen ändern, indem Sie den Modus ändern oder ein Shortcut verwenden, um durch die immersiven Audioeinstellungen zu schalten.

TIPP: Sie können die immersive Audioeinstellung auch mithilfe der Bose Music App ändern. Um auf diese Option zuzugreifen, tippen Sie im Hauptbildschirm auf „Immersives Audio“.

Ändern des Modus

Informationen zum Ändern des Modus finden Sie in Seite 26.

HINWEISE:

- Beim Ändern des Modus werden sowohl die immersiven Audio- als auch die Geräuschunterdrückungseinstellungen geändert.
- Sie können außerdem einen benutzerdefinierten Modus mit Ihrer bevorzugten immersiven Audio- und Geräuschunterdrückungseinstellung erstellen (siehe Seite 25).

Verwenden Ihres Shortcuts

Sie können das Shortcut verwenden, um durch die immersiven Audioeinstellungen zu schalten, ohne dass dies die Geräuschunterdrückungseinstellungen Ihres aktuellen Modus ändert. Dadurch wird der aktuelle Modus vorübergehend angepasst, bis Sie die Kopfhörer ausschalten oder den Modus wechseln.

HINWEIS: Um die immersiven Audioeinstellungen mithilfe der Kopfhörer zu ändern, muss dies als Shortcut eingestellt sein (siehe Seite 19).

1. Berühren und halten Sie den Lautstärkestreifen.

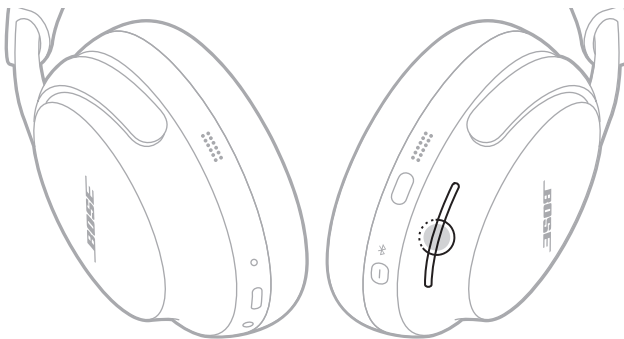

Ein Sprachbefehl gibt die einzelnen immersiven Audioeinstellungen als Schleife an.

2. Wenn Sie den Namen Ihrer bevorzugten Einstellung hören, lassen Sie den Lautstärkestreifen los.

IMMERSIVES AUDIO WÄHREND EINES TELEFONANRUF

Wenn Sie einen Telefonanruf durchführen oder annehmen, wird immersives Audio vorübergehend ausgeschaltet. Wenn Sie den Anruf beenden, kehren die Kopfhörer zur vorherigen immersive Audioeinstellung zurück.

Hörmodi sind voreingestellte Audioeinstellungen, die Sie basierend auf Ihren Hörvorlieben und der Umgebung umschalten können. Sie bestehen aus Geräuschunterdrückungs- und immersiven Audioeinstellungen.

Sie können zwischen drei vorkonfigurierten Modi – Leise, Aware oder Immersion – auswählen oder bis zu sieben eigene benutzerdefinierte Modi erstellen.

MODI

MODUS	BESCHREIBUNG
Leise	Vollständige Geräuschunterdrückung mit Bose Stereo-Spitzenklang. Ermöglicht das Blockieren von störenden Geräuschen unter Verwendung der höchsten Geräuschunterdrückungsstufe.
Aware	Vollständige Transparenz mit Bose Stereo-Spitzenklang. Ermöglicht Ihnen das Hören der Umgebungsgeräusche während der Audiowiedergabe in Stereo.
Immersion	Vollständige Geräuschunterdrückung mit immersivem Audio. Ermöglicht Ihnen das Blockieren von Ablenkungsgeräuschen, damit Sie voll in den Ton eintauchen können.
Individuelle Anpassung	Benutzerspezifische Geräuschunterdrückung (Geräuschunterdrückung oder Windblockierung) und immersive Audioeinstellungen auf Basis Ihrer Hörpräferenzen und der Umgebung. HINWEIS: Sie können bis zu sieben individuelle Modi mithilfe der Bose Music App erstellen. Um auf diese Option zuzugreifen, tippen Sie im Hauptbildschirm auf „Modi“.

HINWEISE:

- Standardmäßig werden die Kopfhörer im leisen Modus eingeschaltet. Verwenden Sie die Bose Music App, um die Kopfhörer für das Einschalten mit dem zuletzt verwendeten Modus einzustellen. Auf diese Option können Sie vom Menü „Einstellungen“ aus zugreifen.
- Informationen über Geräuschunterdrückungs- und immersive Audioeinstellungen finden Sie auf Seite 21 und Seite 22.

Aware-Modus mit ActiveSense

Die dynamische Geräuschunterdrückung des Aware-Modus mit ActiveSense-Technologie ermöglicht Ihnen das Hören Ihrer Umgebung bei gleichzeitiger Reduzierung unerwünschter Geräusche.

Im Aware-Modus mit ActiveSense können die Kopfhörer die Geräuschunterdrückung automatisch einschalten, wenn plötzliche oder laute Geräusche in Ihrer Nähe auftreten, sodass Sie eine bessere Wahrnehmung erhalten, ohne dass Geräusche immer wieder Ihren Ton unterbrechen. Sobald das Geräusch aufgehört, wird die Geräuschunterdrückung automatisch wieder ausgeschaltet.

Verwenden Sie die Bose Music App zum Aktivieren von ActiveSense. Um auf diese Option zuzugreifen, tippen Sie auf dem Hauptbildschirm auf **Modi > Aware > ●●●**.

ÄNDERN DES MODUS

HINWEIS: Um an den Kopfhörern auf einen Modus zuzugreifen, muss dieser in der Bose Music App als ein Favorit eingestellt sein. Um Ihre Favoritenmodi einzustellen, tippen Sie im Hauptbildschirm auf „Modi“.

1. Halten Sie die Multifunktions-taste gedrückt, um durch die Modi zu schalten.



Ein Sprachbefehl gibt jeden Modus als Schleife an.

2. Wenn Sie den Namen Ihres bevorzugten Modus hören, lassen Sie die Multifunktions-taste los.

TIPP: Sie können den Modus auch mithilfe der Bose Music App ändern. Um auf diese Option zuzugreifen, tippen Sie im Hauptbildschirm auf „Modi“.

Hinzufügen oder Entfernen von Modi zu/von den Kopfhörern

Um an den Kopfhörern auf Modi zuzugreifen, müssen diese in der Bose Music App als Favoriten eingestellt sein. Standardmäßig sind die Modi Leise, Aware und Immersion als Favoriten eingestellt.

Um Modi zu den Kopfhörern hinzuzufügen oder von diesen zu entfernen, tippen Sie auf dem Hauptbildschirm auf „Modi“ und stellen Sie ein, welche Modi als Ihre Favoriten festgelegt werden sollen.

Sie können die Kopfhörer mithilfe der Bose Music App, dem *Bluetooth*-Menü auf Ihrem Mobilgerät oder Fast Pair (nur Android-Geräte) mit Ihrem Mobilgerät verbinden.

Sie können bis zu acht Geräte in der Geräteliste der Kopfhörer speichern, und die Kopfhörer können mit bis zu zwei Geräten gleichzeitig aktiv verbunden sein (Mehrpunkt-Verbindung). Sie können Ton jeweils nur von einem Gerät wiedergeben.

HINWEISE:

- Verwenden Sie für ein optimales Erlebnis die Bose Music App, um Ihr Mobilgerät einzurichten und zu verbinden (siehe Seite 12).
- Informationen über das Verbinden mithilfe von Fast Pair finden Sie in Seite 31.

MITHILFE DER BOSE MUSIC APP VERBINDEN

Wie Sie mithilfe der Bose Music App die Kopfhörer verbinden und *Bluetooth*-Einstellungen verwalten, finden Sie in Seite 12.

VERBINDEN MITHILFE DES *BLUETOOTH*-MENÜS AUF DEM MOBILGERÄT

1. Halten Sie die *Bluetooth/Power*-Taste gedrückt. Sie hören den Ausschaltton. Halten Sie die Taste weiter gedrückt, bis Sie „Bereit zum Verbinden“ hören und das Statuslämpchen blau blinkt.



HINWEIS: Wenn bereits ein Gerät verbunden ist, hören Sie „Bereit für die Verbindung mit einem anderen Gerät“.

2. Aktivieren Sie die *Bluetooth*-Funktion auf Ihrem Gerät.

HINWEIS: Die *Bluetooth*-Funktion finden Sie normalerweise im Einstellungen-Menü.

3. Wählen Sie die Kopfhörer aus der Geräteliste aus.

HINWEIS: Suchen Sie nach dem Namen, den Sie in der Bose Music App für die Kopfhörer eingegeben haben. Wenn Sie dem Kopfhörer keinen Namen gegeben haben, wird der voreingestellte Name angezeigt.



Sobald sie verbunden sind, leuchtet das Statuslämpchen 10 Sekunden lang blau.

HINWEIS: Wenn das Gerät bereits verbunden ist, hören Sie „Verbunden mit <Name des Geräts>“ und das Statuslämpchen leuchtet 10 Sekunden lang blau.

TRENNEN EINES MOBILGERÄTS

Verwenden Sie die Bose Music App, um ein Mobilgerät zu trennen.

TIPP: Sie können auch die *Bluetooth*-Einstellungen verwenden, um Ihr Gerät zu trennen. Durch Deaktivieren der *Bluetooth*-Funktion werden alle anderen Geräte getrennt.

MOBILGERÄT ERNEUT VERBINDEN

Wenn die Kopfhörer eingeschaltet werden, verbinden sie sich automatisch wieder mit den zwei zuletzt verbundenen Geräten.

HINWEISE:

- Das Gerät muss sich innerhalb der Reichweite (9 m) befinden und eingeschaltet sein.
- Stellen Sie sicher, dass die *Bluetooth*-Funktion an Ihrem Mobilgerät aktiviert ist.

ANDERES MOBILGERÄT VERBINDEN

Die Kopfhörer können aktiv mit zwei Geräten gleichzeitig verbunden sein (Mehrpunkt-Verbindung).

Um ein anderes Gerät zu verbinden, laden Sie die Bose Music App herunter (siehe Seite 12) oder verwenden Sie das *Bluetooth*-Menü auf Ihrem Mobilgerät (siehe Seite 27) oder Fast Pair (nur Android-Geräte) (siehe Seite 31).

HINWEISE:

- Sie können immer nur Ton von einem Gerät gleichzeitig wiedergeben.
- Verwenden Sie die Bose Music App, um eine Mehrpunkt-Verbindung zu verwalten oder zu deaktivieren. Auf diese Option können Sie vom Menü „Einstellungen“ aus zugreifen.
- Bei Deaktivierung einer Mehrpunkt-Verbindung wird das zweite verbundene Gerät getrennt.

IDENTIFIZIEREN VERBUNDENER MOBILGERÄTE

Drücken Sie die *Bluetooth*/Power Taste kurz, um zu hören, welches Gerät zurzeit verbunden ist.

UMSCHALTEN ZWISCHEN ZWEI VERBUNDENEN MOBILGERÄTEN

1. Halten Sie den Ton auf dem ersten Mobilgerät an.
2. Geben Sie Ton auf dem zweiten Mobilgerät wieder.

HINWEIS: Die Kopfhörer können unabhängig davon, auf welchem Gerät die Audiowiedergabe erfolgt, Telefonanrufe von beiden Geräten empfangen.

BEREITS VERBUNDENES GERÄT ERNEUT VERBINDEN

1. Drücken Sie die *Bluetooth*/Power Taste kurz, um zu hören, welches Gerät verbunden ist.
2. Drücken Sie innerhalb von 2 Sekunden die *Bluetooth*/Power-Taste kurz, um das nächste Gerät in der Kopfhörergeräteliste zu verbinden.
3. Wiederholen Sie dies, bis Sie den korrekten Gerätenamen hören.

Sie hören einen Ton, der angibt, dass das Gerät verbunden wird.

TIPP: Mit der Bose Musik App können Sie auch ein vorher verbundenes Geräte erneut verbinden (siehe Seite 12).

HINWEIS: Wenn bereits zwei Geräte mit den Kopfhörern verbunden sind, ersetzt das neu verbundene Gerät das ältere der zwei Verbindungen.

LÖSCHEN DER KOPFHÖRER-GERÄTELISTE

1. Halten Sie die *Bluetooth*/Power Taste und die Multifunktions-taste gedrückt, bis Sie „*Bluetooth*-Geräteliste gelöscht“ hören. „Bereit für die Verbindung“ hören.



2. Löschen Sie die Kopfhörer aus der *Bluetooth*-Liste am Mobilgerät.
Alle Geräte werden gelöscht und die Kopfhörer sind für das Verbinden bereit.

NUR ANDROID-GERÄTE

Wenn Sie ein Android-Mobilgerät haben, können Sie auf die folgenden zusätzlichen Verbindungsfunktionen zugreifen.

Verbinden mithilfe von Fast Pair

Ermöglicht die schnelle, mühelose *Bluetooth*-Kopplung der Kopfhörer mit Ihren Android-Geräten durch einmaliges Tippen.

HINWEISE:

- Um Fast Pair zu verwenden, benötigen Sie ein Android-Gerät mit Android 6.0 oder höher.
 - Auf Ihrem Android-Gerät müssen die *Bluetooth*- und Standortdienste aktiviert sein.
1. Halten Sie die *Bluetooth/Power*-Taste gedrückt. Sie hören den Ausschaltton. Halten Sie die Taste weiter gedrückt, bis Sie „Bereit zum Verbinden“ hören und das Statuslämpchen blau blinkt.



2. Legen Sie Ihre Kopfhörer neben Ihr Android-Gerät.

Auf Ihrem Gerät wird eine Benachrichtigung angezeigt, die Sie auffordert, die Kopfhörer zu koppeln.

HINWEIS: Wenn Sie keine Benachrichtigung sehen, prüfen Sie, ob Benachrichtigungen für die Google Play Services App auf Ihrem Gerät aktiviert sind.

3. Tippen Sie auf die Benachrichtigung.

Sobald die Kopfhörer verbunden sind, erscheint eine Bestätigung, dass die Verbindung abgeschlossen ist.

Snapdragon Sound-Technologie

Bose QuietComfort Ultra Headphones verfügen über Snapdragon Sound-Technologie. Snapdragon Sound optimiert Qualcomm® Audio-Technologien auf allen verbundenen Geräten, um optimale Klangqualität, Verbindungsstabilität und Latenz für Ihren Audio-Stream sicherzustellen.

Um Snapdragon Sound zu erleben, benötigen Sie ein Snapdragon Sound-zertifiziertes Gerät, wie z. B. ein kompatibles Android-Mobilgerät. Sobald Sie die Kopfhörer verbinden, streamt Ihr System automatisch Ton mithilfe des aptX Adaptive Bluetooth Codec.

HINWEIS: Wenn Sie wissen möchten, welche Snapdragon Sound-Funktionen die Kopfhörer unterstützen, und wenn Sie prüfen möchten, ob Ihr Gerät kompatibel ist, besuchen Sie: support.bose.com/QCU

ANSCHLIESSEN DES AUDIOKABELS

Verwenden Sie 2,5-mm-auf-3,5-mm-Audiokabel, um Ton von Ihrem Quellengerät zu hören, wenn keine *Bluetooth*-Verbindung verfügbar ist.

HINWEISE:

- Bedienelemente für Telefonanrufe und Medienwiedergabe sind deaktiviert und müssen an Ihrem Quellengerät gesteuert werden.
 - Die *Bluetooth*-Verbindung und Mikrofon-Sprachaufnahme an den Hörmuscheln sind deaktiviert.
 - Für das optimale Ergebnis wird eine *Bluetooth*-Verbindung empfohlen.
1. Schließen Sie das Kabel an den 2,5-mm-Anschluss an der linken Hörmuschel an.



2. Schließen Sie das andere Ende des Kabels an den 3,5-mm-Anschluss an Ihrem Quellengerät an.

ANSCHLIESSEN DES USB-KABELS

Verwenden Sie das USB-Kabel, um eine externe Stromquelle anzuschließen und die Kopfhörer weiter zu verwenden, wenn die Batterie leer ist oder die Kopfhörerbatterie ausgetauscht werden soll (siehe Seite 35).

HINWEISE:

- Die Kopfhörer werden nicht aufgeladen, wenn Sie sie aufgesetzt haben und sie an eine externe Stromquelle angeschlossen sind.
 - Um weiterhin Ton auf Ihrem Quellengerät zu hören, wenn die Kopfhörerbatterie leer ist oder die Kopfhörer ausgeschaltet sind, wenn keine *Bluetooth*-Verbindung verfügbar ist, schließen Sie sowohl das USB-Kabel als auch das Audiokabel an (siehe Seite 33).
1. Schließen Sie das kleine Ende des USB-Kabels an den USB-C-Anschluss an der linken Hörmuschel an.



2. Schließen Sie das andere Ende an eine USB-A-Stromquelle an, zum Beispiel einen Computer oder ein Wandladegerät.
3. Schalten Sie die Kopfhörer ein (siehe Seite 14).

AUFLADEN DER KOPFHÖRER

1. Während Sie die Kopfhörer nicht aufgesetzt haben, schließen Sie das kleine Ende des USB-Kabels an den USB-C-Anschluss an der linken Hörmuschel an.

HINWEIS: Die Kopfhörer werden nicht aufgeladen, wenn Sie sie aufgesetzt haben und sie an eine externe Stromquelle angeschlossen sind.

2. Schließen Sie das andere Ende an eine USB-A-Stromquelle an, zum Beispiel einen Computer oder ein Wandladegerät.



Das Aufladen der Kopfhörer beginnt und das Statuslämpchen leuchtet gelb.
Wenn die Kopfhörer voll aufgeladen sind, leuchtet das Statuslämpchen weiß.

Ladedauer

Das vollständige Aufladen kann bis zu 3 Stunden dauern. Einmal vollständig aufgeladen bieten die Kopfhörer bei ausgeschaltetem immersivem Audio bis zu 24 Stunden Betriebsdauer (bis zu 18 Stunden bei eingeschaltetem immersivem Audio).

Wenn der Batterieladezustand der Kopfhörer schwach ist, werden die Kopfhörer durch 15-minütiges Laden für 2,5 Stunden Betrieb bei abgeschaltetem immersivem Audio geladen (bis zu 2 Stunden bei eingeschaltetem immersivem Audio).

Akustische Anzeige des Batterieladezustands

Jedes Mal, wenn Sie die Kopfhörer einschalten, gibt ein Sprachbefehl den Batterieladezustand an. Wenn die Kopfhörerbatterie schwach ist, hören Sie „Batterie schwach“.

HINWEIS: Zur visuellen Prüfung der Batterie verwenden Sie die Statuslämpchen an der linke Hörmuschel. Weitere Informationen finden Sie unter Seite 38.

TIPP: Sie können den Batterieladezustand außerdem mithilfe eines Shortcuts hören. Der Batterieladezustand muss als Shortcut mithilfe der Bose Music App eingerichtet sein (siehe Seite 19).

Das Statuslämpchen befindet sich an der linken Hörmuschel.

Wenn Sie die Kopfhörer aufsetzen oder die Kopfhörer abnehmen, leuchtet das Statuslämpchen je nach Kopfhörerstatus 5 Sekunden lang.

HINWEISE:

- Wenn Sie die Kopfhörer nicht aufgesetzt haben, bleibt das Statuslämpchen aus, bis Sie die *Bluetooth/Power*-Taste drücken.
- Wenn Sie die Kopfhörer nicht aufgesetzt haben, bleibt das Statuslämpchen aus, bis Sie Kopfhörer-Bedienelemente verwenden oder die Kopfhörer bewegen.



BLUETOOTH-STATUS

Zeigt den *Bluetooth* Verbindungsstatus an.

AKTIVITÄT DER LÄMPCHEN	SYSTEMZUSTAND
Blinkt blau	Bereit für die Verbindung
Leuchtet blau (5 Sekunden)	Verbunden
Blinkt 2 Mal weiß	Geräteliste gelöscht

BATTERIESTATUS

Zeigt den Batteriestatus an.

AKTIVITÄT DER LÄMPCHEN	SYSTEMZUSTAND
Leuchtet weiß	Vollständige Aufladung
Leuchtet gelb	Schwache bis mittlere Aufladung

TIPP: Sie können den Batterieladezustand außerdem mithilfe der Bose Music App überprüfen.

LADESTATUS

Zeigt den Ladestatus.

AKTIVITÄT DER LÄMPCHEN	SYSTEMZUSTAND
Leuchtet gelb	Aufladen
Leuchtet weiß	Vollständige Aufladung

UPDATE- UND FEHLERSTATUS

Zeigt den Update- und Fehlerstatus.

AKTIVITÄT DER LÄMPCHEN	SYSTEMZUSTAND
Blinkt 3 Mal weiß (wiederholt)	Software wird aktualisiert (drahtlos)
Blinkt schnell weiß (10 Sekunden)	Software wird aktualisiert (über USB)
Blinkt weiß (3 Sekunden)	Zurücksetzen
Blinkt weiß (30 Sekunden) und blinkt dann gelb (2 bis 3 Sekunden)	Wiederherstellen
Blinkt gelb und weiß	Fehler – Wenden Sie sich an den Bose-Kundendienst

VERBINDEN MIT EINEM BOSE SMART SPEAKER ODER EINER BOSE SMART SOUNDBAR

Mit der SimpleSync-Technologie können Sie die Kopfhörer für ein persönliches Hörerlebnis mit einer Bose Smart Soundbar oder einem Bose Smart Speaker verbinden.

Vorteile

- Verwenden Sie unabhängige Lautstärkeregelungen an jedem Produkt, um die Bose Smart Soundbar leiser einzustellen oder stummzuschalten, während Sie über die Kopfhörer weiterhin so laut hören, wie Sie möchten.
- Hören Sie Musik im Raum nebenan ganz klar, indem Sie Ihre Kopfhörer mit Ihrem Bose Smart Speaker verbinden.

HINWEIS: Die SimpleSync-Technologie hat eine *Bluetooth*-Reichweite von bis zu 9 Metern. Wände und die Art der verwendeten Baumaterialien können den Empfang beeinträchtigen.

Kompatible Produkte

Sie können die Kopfhörer mit einem Bose Smart Speaker oder einer Bose Smart Soundbar verbinden.

Beliebte kompatible Produkte sind z. B.:

- Bose Smart Soundbar 900
- Bose Smart Soundbar 700/Bose Soundbar 700
- Bose Smart Soundbar 600
- Bose Soundbar 500
- Bose Smart Speaker 500/Bose Home Speaker 500
- Bose Home Speaker 300
- Bose Portable Smart Speaker/Bose Portable Home Speaker

Neue Produkte werden regelmäßig hinzugefügt. Eine vollständige Liste und weitere Informationen finden Sie unter: support.bose.com/Groups

Mithilfe der Bose Music App verbinden

1. Halten Sie die *Bluetooth/Power*-Taste gedrückt. Sie hören den Ausschaltton. Halten Sie die Taste weiter gedrückt, bis Sie „Bereit für die Verbindung mit einem anderen Gerät“ hören und das Statuslämpchen blau blinkt.



2. Verwenden Sie die Bose Music App, um die Kopfhörer mit einem kompatiblen Bose-Produkt zu verbinden. Weitere Informationen finden Sie unter: support.bose.com/Groups

HINWEISE:

- Das Verbinden kann bis zu 30 Sekunden dauern.
- Vergewissern Sie sich, dass die Kopfhörer sich höchstens 9 m von der Soundbar oder dem Lautsprecher entfernt befinden.
- Sie können die Kopfhörer nur mit jeweils einem Produkt gleichzeitig verbinden.

Verbinden mithilfe der Produktsteuerung

1. Halten Sie die *Bluetooth/Power*-Taste gedrückt. Sie hören den Ausschaltton. Halten Sie die Taste weiter gedrückt, bis Sie „Bereit für die Verbindung mit einem anderen Gerät“ hören und das Statuslämpchen blau blinkt.

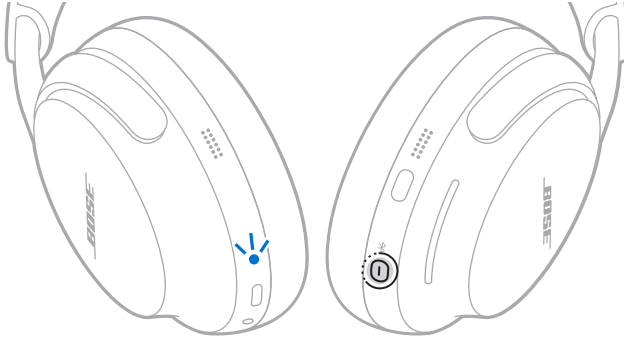

2. Halten Sie auf der Fernbedienung Ihrer Soundbar oder oben an Ihrem Lautsprecher die *Bluetooth*-Taste gedrückt, bis die Lichtleiste oder der Lichtring blau blinkt.

Die Kopfhörer verbinden sich mit Ihrer Soundbar oder Ihrem Lautsprecher und Sie hören denselben Ton über beide Geräte.

HINWEISE:

- Das Verbinden kann bis zu 30 Sekunden dauern.
- Vergewissern Sie sich, dass die Kopfhörer sich höchstens 9 m von der Soundbar oder dem Lautsprecher entfernt befinden.

ERNEUTES VERBINDEN MIT EINEM BOSE SMART SPEAKER ODER EINER BOSE SMART SOUNDBAR

Verwenden Sie die Bose Music App, um die Kopfhörer wieder mit einem vorher verbundenen kompatiblen Bose Produkt zu verbinden. Weitere Informationen finden Sie unter: support.bose.com/Groups

HINWEISE:

- Die Soundbar oder der Lautsprecher muss sich innerhalb der Reichweite (9 m) befinden und eingeschaltet sein.
- Wenn sich die Kopfhörer nicht erneut verbinden, sehen Sie unter „Kopfhörer verbinden sich nicht erneut mit einer vorher verbundenen Bose Smart Soundbar oder einem vorher verbundenen Bose Smart Speaker“ auf Seite 53 nach.

AUFBEWAHRUNG DER KOPFHÖRER

Die Hörmuscheln können zur einfachen, praktischen Aufbewahrung gedreht werden. Legen Sie die Kopfhörer flach in das Etui.

1. Legen Sie die Hände um jede Hörmuschel.



2. Drehen Sie beide Hörmuscheln nach innen, sodass sie flach liegen.



3. Schieben Sie die Hörmuscheln in den Kopfbügel.



4. Klappen Sie die linke Hörmuscheln Richtung Kopfhörerbügel und legen Sie den Kopfhörer in das Etui.



HINWEIS: Wenn Sie die Kopfhörer länger als einige Monate aufbewahren, sollten Sie darauf achten, dass die Batterie vollständig geladen ist.

AKTUALISIEREN DER KOPFHÖRER

Die Kopfhörer beginnen automatisch mit dem Aktualisieren, wenn sie mit der Bose Music App verbunden sind und eine Aktualisierung verfügbar ist. Befolgen Sie die Anweisungen in der App.

Sie können die Kopfhörer außerdem mithilfe der Bose Updater Website aktualisieren. Besuchen Sie auf Ihrem Computer: btu.bose.com und folgen Sie den Anweisungen auf dem Bildschirm.

REINIGEN DER KOPFHÖRER

Von Zeit zu Zeit sollten Sie die Kopfhörer reinigen. Wenn der Kopfbügel oder eine andere Außenfläche gereinigt werden muss, wischen Sie diese mit einem leicht angefeuchteten Tuch ab.

- Verwenden Sie nur ein mit Wasser angefeuchtetes Tuch. Verwenden Sie keine Reinigungsprodukte. Achten Sie darauf, dass keine Feuchtigkeit durch die Anschlüsse oder Hörmuscheln in die Kopfhörer eindringt.
- Achten Sie darauf, dass kein Staub oder Schmutz in die Anschlüsse gelangt. Blasen Sie keine Luft in die Anschlüsse oder das Innere der Hörmuscheln.

ERSATZTEILE UND ZUBEHÖR

Ersatzteile und Zubehör können über den Bose-Kundendienst bestellt werden.

Besuchen Sie: support.bose.com/OCU

EINGESCHRÄNKTE GARANTIE

Für Ihre Kopfhörer gilt eine eingeschränkte Garantie. Nähere Informationen zur eingeschränkten Garantie finden Sie auf unserer Website unter worldwide.bose.com/Warranty.

Eine Anleitung zum Registrieren Ihres Produkts finden Sie unter worldwide.bose.com/ProductRegistration. Ihre eingeschränkte Garantie ist jedoch unabhängig von der Registrierung gültig.

ORT DER SERIENNUMMER

Die Seriennummer befindet in der linken Hörmuschel unter dem Gitterstoff. Der Gitterstoff ist die innere Abschirmung, die die Komponenten in der Hörmuschel abdeckt und schützt.

1. Ziehen Sie an der linken Hörmuschel einen Bereich des Polsters vorsichtig von der Hörmuschel weg, bis sich alle sechs Laschen auf der Innenseite der Hörmuschel lösen.

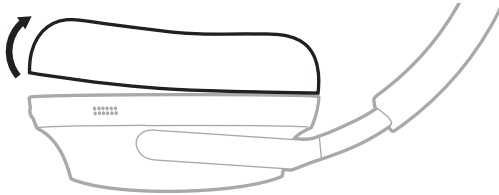

2. Greifen Sie den Gitterstoff am oberen Rand und ziehen Sie ihn vorsichtig weg, um die Seriennummer zu sehen.

ACHTUNG: Achten Sie darauf, keine anderen Komponenten in der Hörmuschel herunterzudrücken oder zu entfernen, da dies die Kopfhörer beschädigen könnte.



012345Z03650001AE

3. Befestigen Sie den Gitterstoff wieder.

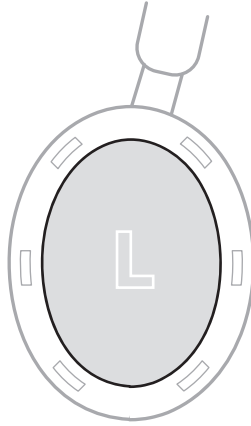

4. Richten Sie die sechs Laschen am Montageflansch mit den sechs Schlitzten an der Hörmuschel aus und drücken Sie das Polster, bis alle sechs Laschen in den jeweiligen Schlitz einrasten. Sie hören und spüren ein Einrasten, wenn die Polster richtig sitzen.



ACHTUNG: Um eine ordnungsgemäße Klangwiedergabe sicherzustellen, müssen alle sechs Laschen fest am Polster sitzen.

VERSUCHEN SIE ZUERST DIESE LÖSUNGEN

Bei Problemen mit den Kopfhörern:

- Laden Sie die Kopfhörer auf (siehe Seite 35).
- Schalten Sie die Kopfhörer ein (siehe Seite 14).
- Prüfen Sie die Kopfhörer-Statuslämpchen (siehe Seite 37).
- Stellen Sie sicher, dass Ihr Mobilgerät *Bluetooth*-Verbindungen unterstützt (siehe Seite 27).
- Stellen Sie das Mobilgerät näher zu den Kopfhörern (9 m) und von Störquellen oder Hindernissen weg.
- Stellen Sie die Lautstärke an den Kopfhörern, an Ihrem Mobilgerät und in der Music App höher.
- Verbinden Sie ein anderes Mobilgerät (siehe Seite 28).

Wenn Sie das Problem nicht beheben konnten, sehen Sie in der folgenden Tabelle nach, in der Sie Symptome und Lösungen für gängige Probleme finden. Fehlerbehebungsartikel, Videos und andere Ressourcen finden Sie auch auf: support.Bose.com/QCU

Wenn Sie Ihr Problem nicht beheben können, wenden Sie sich an den Bose-Kundendienst.

Besuchen Sie: worldwide.Bose.com/contact

ANDERE LÖSUNGEN

SYMPTOM	LÖSUNG
Die Kopfhörer schalten sich nicht ein	<p>Drücken Sie die <i>Bluetooth/Power</i>-Taste (siehe Seite 14).</p> <p>Stellen Sie sicher, dass die Kopfhörer nicht im automatischen Abschaltmodus sind (siehe Seite 15).</p> <p>Wenn Ihre Kopfhörer hohen oder niedrigen Temperaturen ausgesetzt waren, lassen Sie die Kopfhörer Raumtemperatur annehmen.</p>
Kopfhörer verbinden sich nicht mit dem Mobilgerät	<p>Trennen Sie das Audiokabel (siehe Seite 33).</p> <p>Verbinden Sie sie mithilfe des <i>Bluetooth</i>-Menüs auf Ihrem Mobilgerät (siehe Seite 27).</p> <p>Deaktivieren Sie die <i>Bluetooth</i>-Funktion auf Ihrem Mobilgerät und aktivieren Sie sie wieder.</p> <p>Löschen Sie die Kopfhörer-Geräteleiste (siehe Seite 29).</p> <p>Löschen Sie das Kopfhörer aus der <i>Bluetooth</i>-Liste am Mobilgerät, einschließlich aller doppelten Auflistungen mit der Bezeichnung LE (Low Energy). Verbinden Sie sie erneut (siehe Seite 27).</p> <p>Auf support.Bose.com/QCU finden Sie Anleitungsvideos.</p> <p>Setzen Sie die Kopfhörer zurück (siehe Seite 54).</p>

SYMPTOM	LÖSUNG
<p>Kopfhörer reagieren während der App-Einrichtung nicht</p>	<p>Starten Sie die Bose Music App auf Ihrem Mobilgerät. Installieren Sie die App neu (siehe Seite 12).</p> <p>Stellen Sie sicher, dass Sie die Bose Music App für das Einrichten verwenden (siehe Seite 12).</p> <p>Stellen Sie sicher, dass Sie der Bose Music App im Menü „Einstellungen“ Ihres Mobilgeräts Zugriff auf <i>Bluetooth</i>-Verbindungen gegeben haben.</p> <p>Stellen Sie sicher, dass die <i>Bluetooth</i>-Funktion im Menü „Einstellungen“ Ihres Mobilgeräts aktiviert ist.</p>
<p>Bose Music App kann die Kopfhörer nicht finden</p>	<p>Starten Sie die Bose Music App auf Ihrem Mobilgerät. Installieren Sie die App neu (siehe Seite 12).</p> <p>Stellen Sie sicher, dass Sie der Bose Music App im Menü „Einstellungen“ Ihres Mobilgeräts Zugriff auf <i>Bluetooth</i>-Verbindungen gegeben haben.</p> <p>Halten Sie die <i>Bluetooth</i>-/Power Taste gedrückt, bis das Statuslämpchen blau blinkt.</p>
<p>Bose Music App funktioniert auf dem Mobilgerät nicht</p>	<p>Stellen Sie sicher, dass Ihr Mobilgerät kompatibel zur Bose Music App ist und die Mindestsystemanforderungen erfüllt. Sehen Sie für weitere Informationen im App-Store auf Ihrem Mobilgerät nach.</p> <p>Starten Sie die Bose Music App auf Ihrem Mobilgerät. Installieren Sie die App neu (siehe Seite 12).</p>
<p>Kopfhörer werden nicht aufgeladen</p>	<p>Vergewissern Sie sich, dass beide Enden des USB-Ladekabels fest in den Anschlüssen stecken (siehe Seite 35).</p> <p>Verwenden Sie ein anderes USB-Wandladegerät, ein anderes USB-Kabel oder eine andere (Netz-)Stromquelle.</p> <p>Wenn die Kopfhörer hohen oder niedrigen Temperaturen ausgesetzt waren, lassen Sie die Kopfhörer Raumtemperatur annehmen und versuchen Sie das Aufladen erneut.</p>
<p>Unterbrochene <i>Bluetooth</i>-Verbindung</p>	<p>Löschen Sie die Kopfhörer-Geräteliste (siehe Seite 29).</p> <p>Löschen Sie das Kopfhörer aus der <i>Bluetooth</i>-Liste am Mobilgerät, einschließlich aller doppelten Auflistungen mit der Bezeichnung LE (Low Energy). Verbinden Sie sie erneut (siehe Seite 27).</p> <p>Setzen Sie die Kopfhörer zurück (siehe Seite 54).</p>

SYMPTOM	LÖSUNG
<p>Geräuschunterdrückung kann nicht angepasst werden</p>	<p>Schalten Sie die Kopfhörer aus und wieder ein (siehe Seite 14).</p> <p>Wenn Sie die Multifunktionstaste verwenden, versuchen Sie, die Bose Music App zum Anpassen der Geräuschunterdrückungsstufe zu verwenden.</p>
<p>Kopfhörer erkennen nicht, dass sie nicht getragen werden</p>	<p>Schalten Sie die Kopfhörer aus. Während Sie die Kopfhörer nicht aufgesetzt haben, schalten Sie sie erneut ein (siehe Seite 14) und setzen Sie die Kopfhörer dann auf.</p>
<p>Kein Ton</p>	<p>Wenn die Kopfhörer hohen oder niedrigen Temperaturen ausgesetzt waren, lassen Sie die Kopfhörer Raumtemperatur annehmen.</p> <p>Drücken Sie die <i>Bluetooth/Power</i> Taste, um das verbundene Gerät zu hören. Stellen Sie sicher, dass Sie das richtige Gerät verwenden.</p> <p>Drücken Sie „Wiedergabe“ am Mobilgerät, um sicherzustellen, dass Ton ausgegeben wird.</p> <p>Geben Sie Ton von einer anderen Anwendung oder einem anderen Musikdienst wieder.</p> <p>Geben Sie Ton von Inhalten wieder, die direkt auf Ihrem Gerät gespeichert sind.</p> <p>Wenn zwei Mobilgeräte verbunden sind, halten Sie zuerst Ihr anderes Gerät an.</p> <p>Starten Sie Ihr Mobilgerät neu.</p> <p>Setzen Sie die Kopfhörer zurück (siehe Seite 54).</p>
<p>Lautstärke kann nicht angepasst werden</p>	<p>Stellen Sie sicher, dass Ihr Finger den Lautstärkestreifen berührt.</p> <p>Stellen Sie sicher, dass Ihre Finger trocken sind.</p> <p>Wenn Ihr Haar nass ist, achten Sie darauf, dass es den Lautstärkestreifen nicht stört.</p> <p>Wenn Sie Handschuhe tragen, ziehen Sie sie aus, bevor Sie den Lautstärkestreifen berühren.</p>

SYMPTOM

LÖSUNG

**Schlechte
Tonqualität**

- Schalten beim Tragen der Kopfhörer diese aus und wieder ein (siehe Seite 14). Sie sollten den Ton anhören, damit dieser für optimale Klangwiedergabe für Ihre Ohren angepasst ist.
- Schalten Sie die Kopfhörer aus und wieder ein (siehe Seite 14).
- In einer windigen Umgebung erstellen Sie einen benutzerdefinierten Modus mit aktivierter Windblockierung in der Bose Music App. Um auf diese Option zuzugreifen, tippen Sie im Hauptbildschirm auf „Modi“.
- Stellen Sie sicher, dass die Hörmuscheln fest sitzen und eine bequeme Abdichtung rund um Ihre Ohren bilden.
- Wenn Ihr Haar lang ist oder wenn Sie eine Brille oder einen Hut tragen, achten Sie darauf, dass dies die Hörmuscheln nicht stört.
- Stellen Sie sicher, dass Sie die Bose Music App für das Einrichten verwenden (siehe Seite 12).
- Geben Sie Ton von einer anderen Anwendung oder einem anderen Musikdienst wieder.
- Geben Sie Ton von Inhalten wieder, die direkt auf Ihrem Gerät gespeichert sind.
- Wenn zwei Mobilgeräte verbunden sind, trennen Sie das zweite Gerät.
- Schalten Sie alle Klangverbesserungsfunktionen am Gerät oder in der Music App ab.
- Ändern der immersiven Audioeinstellungen (siehe Seite 23).
- Stellen Sie sicher, dass Ihre Kopfhörer über das richtige *Bluetooth*-Profil verbunden sind: Stereo A2DP. Prüfen Sie das *Bluetooth*-/Audioeinstellungsmenü des Geräts, um sicherzustellen, dass das richtige Audioprofil ausgewählt ist.
- Deaktivieren Sie die *Bluetooth*-Funktion auf Ihrem Mobilgerät und aktivieren Sie sie wieder.
- Löschen Sie die Kopfhörer-Geräteliste (siehe Seite 29).
- Löschen Sie das Kopfhörer aus der *Bluetooth*-Liste am Mobilgerät, einschließlich aller doppelten Auflistungen mit der Bezeichnung LE (Low Energy). Verbinden Sie sie erneut (siehe Seite 27).
- Auf support.bose.com/QCU finden Sie Anleitungsvideos.
- Setzen Sie die Kopfhörer zurück (siehe Seite 54).

SYMPTOM	LÖSUNG
Keine Tonwiedergabe von einem per Audiokabel verbundenem Quellengerät	<p>Stellen Sie sicher, dass Sie das von Bose mitgelieferte Audiokabel verwenden.</p> <p>Vergewissern Sie sich, dass beide Enden des Audiokabels fest in den Anschlüssen stecken (siehe Seite 33).</p> <p>Drücken Sie „Wiedergabe“ am Mobilgerät, um sicherzustellen, dass Ton ausgegeben wird.</p> <p>Geben Sie Ton von einer anderen Anwendung oder einem anderen Musikdienst wieder.</p> <p>Geben Sie Ton von Inhalten wieder, die direkt auf Ihrem Mobilgerät gespeichert sind.</p> <p>Erhöhen Sie die Lautstärke an den Kopfhörern und dann an Ihrem Mobilgerät.</p> <p>Starten Sie Ihr Mobilgerät neu.</p>
Schlechte Tonqualität von einem Mobilgerät, das über ein Audiokabel verbunden ist	<p>Vergewissern Sie sich, dass beide Enden des Audiokabels fest in den Anschlüssen stecken (siehe Seite 33).</p> <p>Starten Sie Ihr Mobilgerät neu.</p>
Das Mikrofon nimmt keinen Ton an	<p>Vergewissern Sie sich, dass Sie die Kopfhörer korrekt tragen. Die Stoffabdeckungen an der Innenseite der Hörmuscheln sind mit L (linke Hörmuschel) bzw. R (rechte Hörmuschel) gekennzeichnet. Setzen Sie die Kopfhörer so auf, dass die rechte Hörmuschel an Ihrem rechten Ohr und die linke Hörmuschel am linken Ohr anliegt.</p> <p>Stellen Sie sicher, dass die Mikrofone nicht blockiert und frei von Fremdkörpern sind.</p> <p>Löschen Sie die Kopfhörer-Geräteliste (siehe Seite 29).</p> <p>Löschen Sie das Kopfhörer aus der <i>Bluetooth</i>-Liste am Mobilgerät, einschließlich aller doppelten Auflistungen mit der Bezeichnung LE (Low Energy). Verbinden Sie sie erneut (siehe Seite 27). Versuchen Sie einen anderen Telefonanruf.</p> <p>Deaktivieren Sie die <i>Bluetooth</i>-Funktion auf Ihrem Mobilgerät und aktivieren Sie sie wieder.</p>
Multifunktionstaste ändert den Geräuschunterdrückungsmodus nicht	<p>Verwenden Sie die Bose Music App, um den Modus zu ändern. Um auf diese Option zuzugreifen, tippen Sie im Hauptbildschirm auf „Modi“.</p>

SYMPTOM	LÖSUNG
Schlechte Geräuschunterdrückung	<p>Schalten Sie die Kopfhörer aus und wieder ein (siehe Seite 14). Prüfen Sie den Modus (siehe Seite 25).</p> <p>Stellen Sie sicher, dass die Hörmuscheln fest sitzen und eine bequeme Abdichtung rund um Ihre Ohren bilden.</p> <p>Wenn Ihr Haar lang ist oder wenn Sie eine Brille oder einen Hut tragen, achten Sie darauf, dass dies die Hörmuscheln nicht stört.</p> <p>Nehmen Sie die Kopfhörer vom Kopf und setzen Sie sie wieder auf.</p> <p>Während eines Telefonanrufs oder bei Verwendung der Sprachsteuerung auf Ihrem Mobilgerät schalten Sie Self Voice mithilfe der Bose Music App leiser oder aus (siehe Seite 21).</p> <p>Prüfen Sie, ob ActiveSense aktiviert ist (siehe Seite 25).</p> <p>Setzen Sie die Kopfhörer zurück (siehe Seite 54). Wenn dies das Problem nicht behebt, stellen Sie die Werkseinstellungen der Kopfhörer wieder her (siehe Seite 55).</p>
Probleme, einen Anrufer während eines Telefonanrufs zu hören	<p>Ändern Sie den Modus (siehe Seite 26).</p>
Probleme, die eigene Stimme während eines Telefonanrufs zu hören	<p>Wechseln Sie in den Aware-Modus (siehe Seite 26).</p> <p>Verwenden Sie die Bose Music App, um Self Voice anzupassen. Auf diese Option können Sie vom Menü „Einstellungen“ aus zugreifen.</p>
Kopfhörer reagieren nicht	<p>Setzen Sie die Kopfhörer zurück (siehe Seite 54). Wenn dies das Problem nicht behebt, stellen Sie die Werkseinstellungen der Kopfhörer wieder her (siehe Seite 55).</p>
Sprache für Sprachbefehle ist nicht korrekt	<p>Ändern Sie die Sprache für Sprachbefehle mithilfe der Bose Music App (siehe Seite 12). Auf diese Option können Sie vom Menü „Einstellungen“ aus zugreifen.</p>
Kein Empfang von Anrufbenachrichtigungen	<p>Stellen Sie sicher, dass Ihr Mobilgerät nicht auf „Nicht stören“ eingestellt ist.</p> <p>Vergewissern Sie sich, dass Sprachbefehle mithilfe der Bose Music App aktiviert sind (siehe Seite 12). Auf diese Option können Sie vom Menü „Einstellungen“ aus zugreifen.</p> <p>Vergewissern Sie sich, dass Sie den Kopfhörern Zugriff auf Ihre Kontakte im <i>Bluetooth</i>-Menü Ihres Mobilgeräts gegeben haben.</p>

SYMPTOM	LÖSUNG
<p>Kopfhörer verbinden sich nicht mit einer Bose Smart Soundbar oder einem Bose Smart Speaker</p>	<p>Stellen Sie sicher, dass Sie ein kompatibles Bose-Produkt verbinden. Eine Liste der kompatiblen Produkte finden Sie auf: support.bose.com/Groups</p> <p>Halten Sie die <i>Bluetooth/Power</i>-Taste gedrückt, bis Sie „Bereit für die Verbindung mit einem anderen Gerät“ hören und die <i>Bluetooth</i>-Anzeige blau blinkt.</p> <p>Vergewissern Sie sich, dass die Kopfhörer sich höchstens 9 m von der Soundbar oder dem Lautsprecher entfernt befinden.</p>
<p>Kopfhörer verbinden sich nicht erneut mit einer vorher verbundenen Bose Smart Soundbar oder einem vorher verbundenen Bose Smart Speaker</p>	<p>Halten Sie die <i>Bluetooth/Power</i>-Taste 3 Sekunden lang gedrückt, bis Sie „Bereit für die Verbindung mit einem anderen Gerät“ hören oder das Statuslämpchen blau blinkt. Verwenden Sie die Bose Music App, um die Kopfhörer mit einem kompatiblen Bose-Produkt zu verbinden. Weitere Informationen finden Sie unter: support.bose.com/Groups</p>
<p>Verzögerter Ton bei Verbindung mit einer Bose Smart Soundbar oder einem Bose Smart Speaker</p>	<p>Laden Sie die Bose Music App herunter und führen Sie die verfügbaren Software-Updates aus.</p>

KOPFHÖRER ZURÜCKSETZEN

Wenn die Kopfhörer nicht reagieren, können Sie sie zurücksetzen.

Beim Zurücksetzen der Kopfhörer werden die Bedienelemente des Produkts zurückgesetzt und die Kopfhörer neu gestartet. Es werden keine Geräteeinstellungen gelöscht.

1. Entfernen Sie die Kopfhörer aus der *Bluetooth*-Liste am Gerät.
2. Schließen Sie das kleine Ende des USB-Kabels an den USB-C-Anschluss an der linken Hörmuschel an.

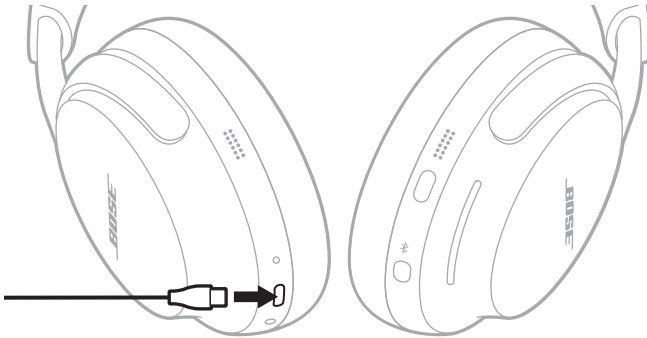

3. Halten Sie die *Bluetooth/Power*-Taste gedrückt, während Sie das andere Ende des USB-Kabels an eine USB-A-Stromquelle wie einen Computer oder ein Wandladegerät anschließen.

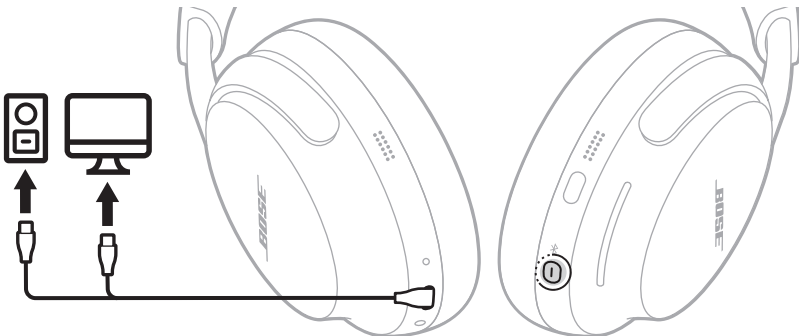

4. Sobald das USB-Kabel an eine USB-A-Stromquelle angeschlossen ist, lassen Sie die *Bluetooth/Power*-Taste los.

Wenn das Zurücksetzen abgeschlossen ist, blinkt das Statuslämpchen 3 Sekunden lang weiß und leuchtet dann entsprechend dem aktuellen Ladezustand (siehe Seite 38).

HINWEIS: Wenn Sie Ihr Problem nicht beheben können, finden Sie zusätzliche Fehlerbehebung und Support auf: support.Bose.com/QCU

WIEDERHERSTELLEN DER WERKSEITIGEN EINSTELLUNGEN DER KOPFHÖRER

Durch ein Wiederherstellen der werkseitigen Einstellungen werden alle Einstellungen gelöscht und die Kopfhörer sind wieder in ihrem Originalzustand. Danach können die Kopfhörer wie beim erstmaligen Einrichten konfiguriert werden.

Das Wiederherstellen der werkseitigen Einstellungen wird nur empfohlen, wenn Sie Probleme mit den Kopfhörern haben oder wenn Sie vom Bose Kundendienst angewiesen wurden, dies zu tun.

1. Entfernen Sie die Kopfhörer aus der *Bluetooth*-Liste am Gerät.
2. Entfernen Sie die Kopfhörer mithilfe der Bose Music App aus Ihrem Bose-Konto.

HINWEIS: Weitere Informationen darüber, wie Sie die Kopfhörer mithilfe der Bose Music App aus Ihrem Bose-Konto entfernen, finden Sie auf: support.bose.com/QCU

3. Halten Sie die *Bluetooth/Power*-Taste und Multifunktions-taste 15 Sekunden lang gedrückt.



Das Statuslämpchen blinkt weiß. Nach 30 Sekunden blinkt das Statuslämpchen gelb, um anzugeben, dass die werkseitigen Einstellungen wiederhergestellt wurden (2 bis 3 Sekunden lang).

Wenn das Wiederherstellen abgeschlossen ist, blinkt das Statuslämpchen langsam blau. Die Kopfhörer befinden sich jetzt in ihrem Originalzustand.

HINWEIS: Wenn Sie Ihr Problem nicht beheben können, finden Sie zusätzliche Fehlerbehebung und Support auf: support.bose.com/QCU

Lees alle veiligheidsinstructies en de gebruiksaanwijzing door en bewaar deze.

CE Bose Corporation verklaart hierbij dat dit product voldoet aan de essentiële vereisten en andere relevante bepalingen van richtlijn 2014/53/EU en alle andere vereisten van de toepasselijke EU-richtlijnen. De volledige conformiteitsverklaring kunt u vinden op: www.Bose.com/compliance

UK CA Dit product voldoet aan alle toepasselijke voorschriften in de Electromagnetic Compatibility Regulations 2016 en aan alle overige toepasselijke wet- en regelgeving van het Verenigd Koninkrijk. De volledige conformiteitsverklaring kunt u vinden op: www.Bose.com/compliance

Bose Corporation verklaart hierbij dat dit product voldoet aan de essentiële vereisten zoals vastgelegd in de Radio Equipment Regulations 2017 en alle overige toepasselijke wet- en regelgeving van het Verenigd Koninkrijk. De volledige conformiteitsverklaring kunt u vinden op: www.Bose.com/compliance

Belangrijke veiligheidsinstructies

Gebruik dit apparaat niet in de buurt van water.

Alleen schoonmaken met een droge of met water bevochtigde doek. Gebruik geen reinigingsmiddelen.

Laat alle onderhoud over aan bevoegde medewerkers. Onderhoud is vereist als het apparaat is beschadigd, als bijvoorbeeld een elektriciteits snoer of stekker is beschadigd, als er vloeistof in het apparaat is gemorst of voorwerpen in het apparaat zijn gevallen, als het apparaat is blootgesteld aan regen of vocht, of als het niet normaal werkt of is gevallen.

WAARSCHUWINGEN

- Plaats uw handen om de oorschelpen wanneer u de hoofdtelefoon draait, omhoog klappt, in het etui plaatst en uit het etui verwijderd. Houd uw vingers uit de buurt van de scharnieren om te voorkomen dat u zich bezeert.
- Het product is niet bedoeld voor gebruik door kinderen.
- Gebruik om gehoorschade te voorkomen de hoofdtelefoon niet op een hoog volume. Zet het volume lager op het product voordat u de hoofdtelefoon in/op uw oren plaatst en zet het volume vervolgens geleidelijk hoger totdat u een comfortabel, gematigd luisterniveau bereikt.
- Het gebruik van dit product tijdens het besturen van een voertuig wordt afgeraden en kan op sommige locaties bij wet verboden zijn. Wees voorzichtig en handel in overeenstemming met de geldende wetgeving inzake het gebruik van hoofdtelefoons tijdens het besturen van een voertuig. Stop onmiddellijk met het gebruik van de hoofdtelefoon als dit afbreuk doet aan uw vermogen om tijdens het besturen van een voertuig alert te blijven of omgevingsgeluiden, waaronder alarmen en waarschuwingssignalen, waar te nemen.
- Wees voorzichtig als u deze hoofdtelefoon gebruikt tijdens het uitvoeren van activiteiten die uw aandacht vereisen. Gebruik de hoofdtelefoon niet wanneer het niet duidelijk kunnen horen van omgevingsgeluiden een gevaar voor uzelf of anderen kan opleveren, bijvoorbeeld tijdens fietsen of wandelen in of bij verkeer, een bouwterrein, spoorweg enz.
- Gebruik de hoofdtelefoon NIET als deze een hard, ongewoon geluid te horen geeft. Als dit gebeurt, zet de hoofdtelefoon dan uit en neem contact op met de Bose-klantenservice.
- Verwijder het product onmiddellijk als u merkt dat dit hitte afgeeft.



Bevat kleine onderdelen die een verstikkingsgevaar kunnen vormen. Niet geschikt voor kinderen jonger dan 3 jaar.



Dit product bevat magnetisch materiaal. Raadpleeg uw arts om te vragen of dit invloed kan hebben op uw implanteerbare medische hulpmiddel.

- Om het risico op brand of elektrische schokken te beperken, mag dit product NIET worden blootgesteld aan regen, vocht of druipende of spattende vloeistoffen en mogen er geen met vloeistof gevulde voorwerpen, zoals vazen, op of bij het product worden geplaatst.
- Houd het product uit de buurt van vuur en warmtebronnen. Plaats GEEN open vlammen, zoals brandende kaarsen, op of bij het product.
- Dit product mag alleen worden gebruikt met een officieel goedgekeurde LPS-voeding (Limited Power Supply) die voldoet aan de plaatselijke voorschriften (bv. UL, CSA, VDE, CCC).
- Er mogen GEEN wijzigingen aan dit product worden aangebracht door onbevoegden.
- Als de accu lekt, zorg dan dat de vloeistof niet in aanraking komt met huid of ogen. Bij aanraking dient u medische hulp in te roepen.
- Producten die accu's of batterijen bevatten niet blootstellen aan overmatige warmte (zoals direct zonlicht, vuur en dergelijke).

OPMERKING: Dit apparaat is getest en voldoet aan de normen voor een digitaal apparaat van klasse B, volgens deel 15 van de FCC-voorschriften. Deze normen zijn bedoeld om redelijke bescherming te bieden tegen schadelijke storing bij installatie in een woonomgeving. Dit apparaat genereert en gebruikt radiofrequente energie en kan deze uitstralen en het kan, als het niet wordt geïnstalleerd en gebruikt volgens de instructies, schadelijke storing veroorzaken aan radiocommunicatie. Er is echter geen garantie dat er geen storing zal optreden bij een bepaalde installatie. Als dit apparaat schadelijke storing veroorzaakt aan de ontvangst van radio of tv, hetgeen kan worden bepaald door het apparaat aan en uit te zetten, wordt geadviseerd te trachten de storing te verhelpen door een of meer van de volgende maatregelen:

- Draai of verplaats het ontvangende product of de ontvangstantenne.
- Vergroot de afstand tussen de apparatuur en de ontvanger.
- Sluit de apparatuur aan op een stopcontact van een andere groep dan de groep waarop de ontvanger is aangesloten.
- Voor hulp neemt u contact op met de dealer of een ervaren radio- of tv-technicus.

Veranderingen of aanpassingen die niet uitdrukkelijk zijn goedgekeurd door Bose Corporation kunnen leiden tot het vervallen van de bevoegdheid van de gebruiker om dit apparaat te gebruiken.

Dit apparaat voldoet aan deel 15 van de FCC-voorschriften en aan de RSS-norm(en) van ISED Canada voor vergunningsvrije apparaten. Op het gebruik zijn de volgende twee voorwaarden van toepassing: (1) Dit apparaat mag geen schadelijke storing veroorzaken, en (2) dit apparaat moet bestand zijn tegen alle externe storing, waaronder storing die een ongewenste werking tot gevolg kan hebben.

Dit apparaat voldoet aan de limieten van de FCC en ISED Canada voor blootstelling van de bevolking aan straling. Deze zender mag niet worden geplaatst bij of samen worden gebruikt met een andere antenne of zender.

Voldoet aan de IMDA-vereisten.

FCC-ID: A94440108 | **IC:** 3232A-440108

CAN ICES-3(B)/NMB-3(B)

Voor Europa: Frequentieband 2400 tot 2483,5 MHz. | Maximaal zendvermogen minder dan 20 dBm EIRP.



Dit symbool betekent dat het product niet mag worden weggegooid als huishoudelijk afval en naar een geschikt inzamelpunt voor recycling moet worden gebracht. Het op de juiste wijze afvoeren en recyclen helpt natuurlijke hulpbronnen, de menselijke gezondheid en het milieu te beschermen. Voor meer informatie over het afvoeren en recyclen van dit product neemt u contact op met de gemeente waar u woont, de afvalverwerkingsinstantie of de winkel waar u dit product hebt gekocht.

Technische voorschriften m.b.t. radiofrequente apparaten met laag vermogen: Zonder toestemming van de NCC mogen bedrijven, ondernemingen of gebruikers de oorspronkelijke eigenschappen en werking van goedgekeurde radiofrequente apparaten met laag vermogen niet wijzigen en evenmin de frequentie daarvan wijzigen of het zendvermogen verhogen. Radiofrequente apparaten met laag vermogen mogen de veiligheid van vliegtuigen niet beïnvloeden en wettelijke communicaties niet verstoren. Als een dergelijke storing wordt vastgesteld, moet de gebruiker onmiddellijk stoppen met het gebruik van het apparaat tot dit niet langer storing veroorzaakt. Onder de genoemde wettelijke communicaties wordt verstaan dat radiocommunicatie wordt gebruikt in overeenstemming met de Telecommunications Management Act (wet op telecommunicatiebeheer). Radiofrequente apparaten met laag vermogen moeten bestand zijn tegen storing van wettelijke communicaties of apparaten die ISM-radiogolven uitstralen.

Probeer **NIET** om de oplaadbare lithium-ion-accu uit dit product te verwijderen. Neem contact op met uw plaatselijke Bose-dealer of ander bevoegd vakman om deze te verwijderen.



Gooi gebruikte accu's en batterijen op de juiste wijze weg, volgens de plaatselijke voorschriften.
Niet verbranden.



R-R-Bos-440108
보스코리아 유통회사

Tabel m.b.t. de beperking van gevaarlijke stoffen in China

Namen van en gehalte aan giftige of gevaarlijke stoffen of elementen						
Naam onderdeel	Giftige of gevaarlijke stoffen en elementen					
	Lood (Pb)	Kwik (Hg)	Cadmium (Cd)	Zeswaardig chroom (Cr(VI))	Polybroombifenyyl (PBB)	Polybroomdifenylether (PBDE)
PCB's	X	O	O	O	O	O
Metalen onderdelen	X	O	O	O	O	O
Plastic onderdelen	O	O	O	O	O	O
Luidsprekers	X	O	O	O	O	O
Kabels	X	O	O	O	O	O

Deze tabel is opgesteld in overeenstemming met de bepalingen van SJ/T 11364.

O: Geeft aan dat het gehalte aan deze giftige of gevaarlijke stof in alle homogene materialen van dit onderdeel onder de maximaal toegelaten waarden in GB/T 26572 ligt.

X: Geeft aan dat de giftige of gevaarlijke stof in minstens één van de voor dit onderdeel gebruikte homogene materialen boven de maximaal toegelaten waarden in GB/T 26572 ligt.



Tabel m.b.t. de beperking van gevaarlijke stoffen in Taiwan

Naam van de apparatuur: Hoofdtelefoon Typeaanduiding: 440108						
Onderdeel	Stoffen waarvoor beperkingen gelden, met de bijbehorende chemische symbolen					
	Lood (Pb)	Kwik (Hg)	Cadmium (Cd)	Zeswaardig chroom (Cr+6)	Polybroombifenylen (PBB)	Polybroomdifenylethers (PBDE)
PCB's	-	o	o	o	o	o
Metalen onderdelen	-	o	o	o	o	o
Plastic onderdelen	o	o	o	o	o	o
Luidsprekers	-	o	o	o	o	o
Kabels	-	o	o	o	o	o

Opmerking 1: "o" geeft aan dat de procentuele inhoud van de stof waarvoor beperkingen gelden het percentage van de referentiewaarde voor aanwezigheid niet overschrijdt.

Opmerking 2: "-" geeft aan dat de stof waarvoor beperkingen gelden overeenkomt met de uitzondering.

Fabricagedatum: Het achtste cijfer in het serienummer geeft het fabricagejaar aan. "3" is 2013 of 2023.

Importeur in China: Bose Electronics (Shanghai) Company Limited, Level 6, Tower D, No. 2337 Gudai Rd. Minhang District, Shanghai 201100 | **Importeur in de EU:** Bose Products B.V., Gorslaan 60, 1441 RG Purmerend, Nederland | **Importeur in Mexico:** Bose de México S. de R.L. de C.V., Avenida Prado Sur #150, Piso 2, Interior 222 y 223, Colonia Lomas de Chapultepec V Sección, Miguel Hidalgo, Ciudad de México, C.P. 11000 Telefoonnummer: +5255 (5202) 3545 | **Importeur in Taiwan:** Bose Limited Taiwan Branch (H.K.), 9F., No. 10, Sec. 3, Minsheng E. Road, Zhongshan Dist. Taipei City 10480, Taiwan Telefoonnummer: +886-2-2514 7676 | **Importeur in het VK:** Bose Limited, Bose House, Quayside Chatham Maritime, Chatham, Kent, ME4 4QZ, United Kingdom

Ingangsspecificaties: 5 V = 0,5 A | **Oplaattemperatuur:** 0° C tot 45° C | **Ontlaadtemperatuur:** -20 °C tot 60 °C

De CMIIT-ID bevindt zich in de oorschelp onder de afscherming.

Op dit product zijn de **Gebruiksvoorwaarden van Bose** van toepassing: worldwide.bose.com/termsOfUse

Bekendmakingen met betrekking tot licenties: Gebruik de Bose Music-app als u de bekendmakingen met betrekking tot licenties wilt weergeven die van toepassing zijn op de softwarepakketten van derden die deel uitmaken van de Bose QuietComfort Ultra Headphones. Deze informatie bevindt zich in het menu Instellingen.

Apple, het Apple-logo, iPad en iPhone zijn handelsmerken van Apple Inc., gedeponeerd in de VS en andere landen. App Store is een servicemerck van Apple Inc. Het handelsmerk "iPhone" wordt in Japan gebruikt met een licentie van Aiphone K.K.

Gebruik van de Made for Apple-badge betekent dat een accessoire speciaal ontworpen is voor verbinding met de in de badge vermelde Apple-producten en is gecertificeerd door de ontwikkelaar om te voldoen aan de prestatiestandaarden van Apple. Apple is niet verantwoordelijk voor de werking van dit apparaat of de mate waarin het apparaat voldoet aan veiligheidsnormen en wettelijke voorschriften.

Het *Bluetooth*[®]-woordmerk en de bijbehorende logo's zijn gedeponeerde handelsmerken die het eigendom zijn van Bluetooth SIG, Inc. en het gebruik van dergelijke merken door Bose Corporation gebeurt onder licentie.

Google, Android en Google Play zijn handelsmerken van Google LLC.

Snapdragon Sound is een product van Qualcomm Technologies, Inc. en/of diens dochterondernemingen. Qualcomm, Snapdragon en Snapdragon Sound zijn handelsmerken of gedeponeerde handelsmerken van Qualcomm Incorporated.

Dit product bevat Spotify-software die onderworpen is aan licenties van derden die hier worden vermeld: www.spotify.com/connect/third-party-licenses

Spotify is een gedeponeerd handelsmerk van Spotify AB.

USB Type-C[®] and USB-C[®] zijn gedeponeerde handelsmerken van USB Implementers Forum.

Bose, Bose Music, het Bose Music-logo, QuietComfort en SimpleSync zijn handelsmerken van Bose Corporation. | Hoofdkantoor Bose Corporation: 1-877-230-5639 | ©2023 Bose Corporation. Niets in deze uitgave mag worden gereproduceerd, gewijzigd, gedistribueerd of op andere wijze gebruikt zonder voorafgaande schriftelijke toestemming.

Vul het volgende in en bewaar deze informatie voor uw administratie

De serie- en modelnummers bevinden zich in de oorschelp onder de afscherming.

Serienummer: _____

Modelnummer: 440108

Bewaar uw aankoopbewijs. Dit is een goed moment om uw Bose-product te registreren. Dit kan eenvoudig door naar worldwide.Bose.com/ProductRegistration te gaan.

INHOUD VAN DE DOOS

Inhoud	11
--------------	----

BOSE MUSIC-APP

De Bose Music-app downloaden	12
De hoofdtelefoon toevoegen aan een bestaand account	12

BEDIENINGSELEMENTEN

Inschakelen	14
Uitschakelen	15
Automatisch uit	15
Afspelen en volume regelen	16
Telefonische oproepen	17
Modi	18
Instellingen voor immersieve audio	18
Spraakbediening mobiel apparaat	18

SNELFUNCTIES

Uw snel functie inschakelen	19
Uw snel functie gebruiken	19
Uw snel functie wijzigen of uitschakelen	19

HOOFDDETECTIE

Automatisch afspelen/pauzeren	20
Automatisch beantwoorden	20

NOISE CANCELLING

De instelling voor noise cancelling wijzigen	21
Noise cancelling tijdens een oproep	21
Alleen noise cancelling gebruiken	21

IMMERSIEVE AUDIO

Instellingen voor immersieve audio	22
De instelling voor immersieve audio wijzigen.....	23
De modus wijzigen.....	23
Uw snelfunctie gebruiken.....	23
Immersieve audio tijdens een oproep	24

LUISTERMODI

Modi	25
Modus Geen NC met ActiveSense.....	25
De modus wijzigen.....	26
Modi aan de hoofdtelefoon toevoegen of verwijderen	26

BLUETOOTH®-VERBINDINGEN

Verbinden via de Bose Music-app	27
Verbinden via het <i>Bluetooth</i> -menu op uw mobiele apparaat.....	27
De verbinding met een mobiel apparaat verbreken.....	28
Een mobiel apparaat opnieuw verbinden.....	28
Verbinding maken met nog een mobiel apparaat.....	29
Verbonden mobiele apparaten identificeren	29
Schakelen tussen twee verbonden mobiele apparaten	29
Opnieuw verbinden met een eerder verbonden apparaat.....	29
De lijst met apparaten van de hoofdtelefoon wissen.....	30
Alleen voor Android™-apparaten	31
Verbinden met behulp van Fast Pair.....	31
Snapdragon Sound™.....	32

BEDRADE AANSLUITINGEN

De audiokabel aansluiten	33
De USB-kabel aansluiten.....	34

ACCU

De hoofdtelefoon opladen	35
Oplaadtijd	36
Het accuniveau horen	36

STATUS VAN DE HOOFDTELEFOON

<i>Bluetooth</i> -status	37
Accustatus	38
Oplaadstatus	38
Update- en foutstatus	38

BOSE-PRODUCTEN VERBINDEN

Verbinden met een Bose Smart Speaker of Soundbar	39
Voordelen	39
Compatibele producten	39
Verbinden via de Bose Music-app	40
Verbinden via de bedieningselementen op het product	41
Opnieuw verbinden met een Bose Smart Speaker of Soundbar	41

VERZORGING EN ONDERHOUD

De hoofdtelefoon opbergen	42
De hoofdtelefoon updaten	44
De hoofdtelefoon schoonmaken	44
Reserveonderdelen en accessoires	44
Beperkte garantie	44
Plaats van het serienummer	45

PROBLEMEN OPLOSSEN

Probeer deze oplossingen eerst..... 47

Andere oplossingen..... 47

De hoofdtelefoon resetten 54

De fabrieksinstellingen van de hoofdtelefoon terugzetten..... 55

INHOUD

Controleer of de volgende onderdelen aanwezig zijn:



Bose QuietComfort Ultra Headphones



Draagetui

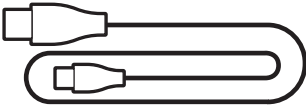

USB Type-A naar USB Type-C® kabel

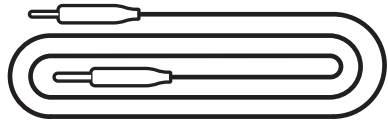

3,5mm-naar-2,5mm-audiokabel

OPMERKING: Als een deel van het product ontbreekt of beschadigd lijkt te zijn, mag u het product niet gebruiken. Ga naar support.bose.com/OCU voor artikelen over het oplossen van problemen, filmpjes en het repareren of vervangen van producten.

Met de Bose Music-app kunt u de hoofdtelefoon instellen en bedienen via een mobiel apparaat, zoals een smartphone of tablet.

Via de app kunt u *Bluetooth*-verbindingen beheren, de instellingen van de hoofdtelefoon beheren, het geluid aanpassen, de taal voor de gesproken mededelingen kiezen en updates en nieuwe functies downloaden.

OPMERKING: Als u voor een ander Bose-product al een Bose Music-account hebt aangemaakt, voeg de hoofdtelefoon dan toe aan uw bestaande account (zie pagina 12 onderaan).

DE BOSE MUSIC-APP DOWNLOADEN

1. Download de Bose Music-app op uw mobiele apparaat.

OPMERKING: Als u zich op het Chinese vasteland bevindt, downloadt u de app Bose音乐.

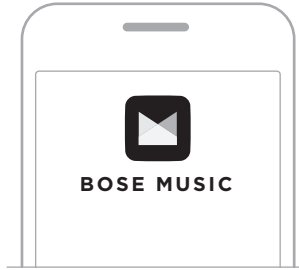

2. Volg de instructies van de app.

DE HOOFDTELEFOON TOEVOEGEN AAN EEN BESTAAND ACCOUNT

Om uw Bose QuietComfort Ultra Headphones toe te voegen, opent u de Bose Music-app en voegt u uw hoofdtelefoon toe.

De bedieningselementen van de hoofdtelefoon bevinden zich aan de achterkant van de rechteroorschelp.

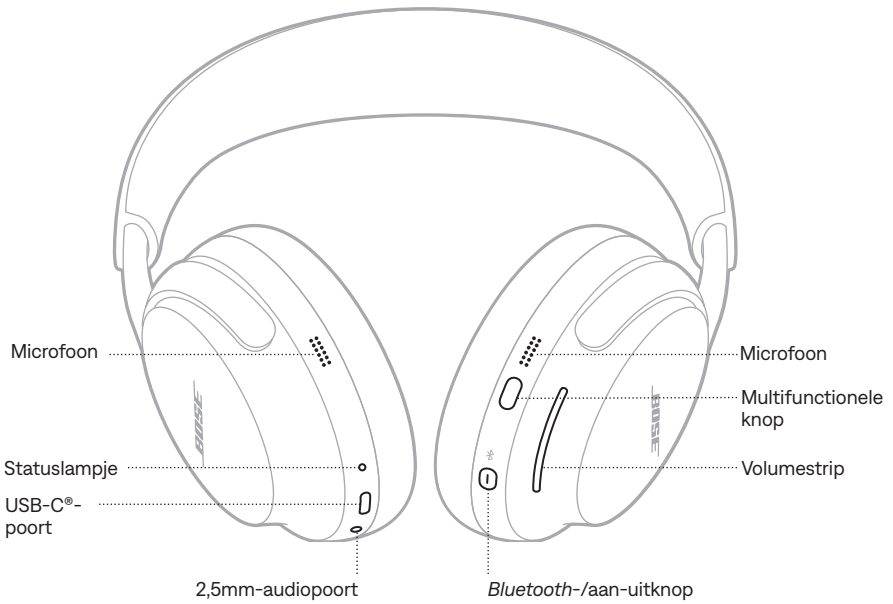

INSCHAKELEN

Druk op de *Bluetooth*-/aan-uitknop.

U hoort een toon en een gesproken mededeling met het accuniveau. Het statuslampje geeft het huidige laadniveau aan (zie pagina 38).



OPMERKINGEN:

- Wanneer u de hoofdtelefoon inschakelt en de toon hoort, wordt het geluid afgestemd op uw oren zodat de beste geluidsweergave wordt verkregen.
- De gesproken mededeling wordt alleen afgespeeld als u de hoofdtelefoon op uw hoofd hebt.

UITSCHAKELEN

Houd de *Bluetooth*-/aan-uitknop ingedrukt totdat u een toon hoort.



OPMERKING: Wanneer de hoofdtelefoon wordt uitgeschakeld, wordt ook de noise cancelling uitgeschakeld.

Automatisch uit

De hoofdtelefoon spaart de accu en gaat in slaapstand wanneer u hem van uw hoofd haalt en 10 minuten niet gebruikt. Als u de hoofdtelefoon weer wilt activeren, plaatst u hem op uw hoofd of drukt u op de *Bluetooth*-/aan-uitknop, multifunctionele knop of volumestrip.

Na 24 uur zonder activiteit wordt de hoofdtelefoon uitgeschakeld. Druk op de *Bluetooth*-/aan-uitknop om de hoofdtelefoon in te schakelen.

OPMERKING: Gebruik de Bose Music-app om de instelling voor automatisch uitschakelen te wijzigen. Deze optie bevindt zich in het menu Instellingen.

AFSPELEN EN VOLUME REGELEN

De afspeelfuncties regelt u met de multifunctionele knop.

Het volume regelt u met de volumestrip.

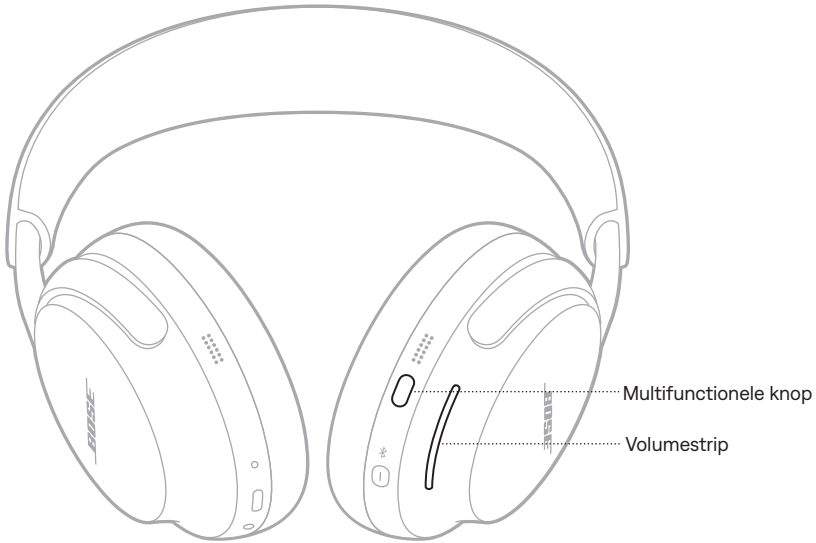

FUNCTIE	WAT TE DOEN
Afspelen/Pauzeren	Druk op de multifunctionele knop.
Vooruit skippen	Druk tweemaal op de multifunctionele knop.
Achteruit skippen	Druk driemaal op de multifunctionele knop.
Volume hoger	Veeg omhoog op de volumestrip.
Volume lager	Veeg omlaag op de volumestrip.

OPMERKING: Maak een lange veegbeweging over de volumestrip om het volume snel te verhogen of verlagen.

TELEFONISCHE OPROEPEN

Telefonische oproepen regelt u met de multifunctionele knop.

De hoofdtelefoon heeft vier microfoons voor telefonische oproepen: twee op de linkeroorschelp en twee op de rechteroorschelp.

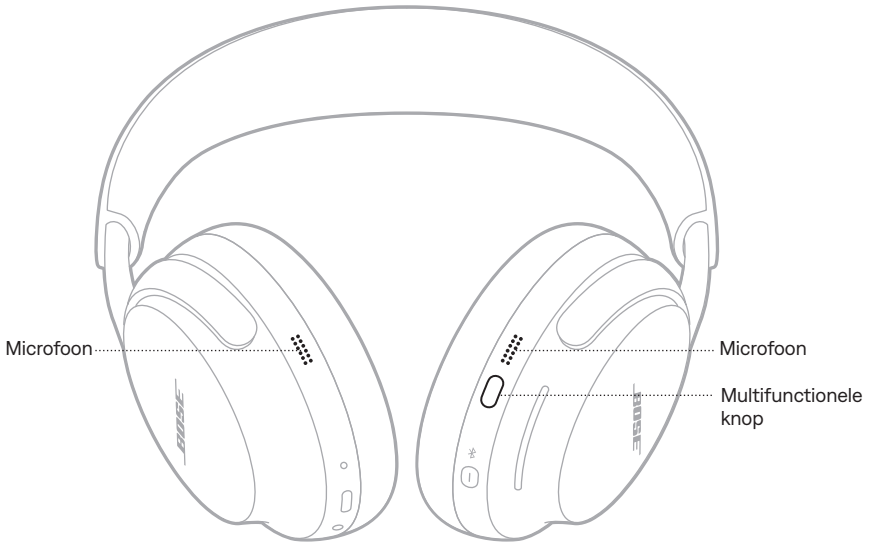

FUNCTIE	WAT TE DOEN
Een oproep beantwoorden	Druk op de multifunctionele knop.
Een inkomende oproep beëindigen/weigeren	Druk tweemaal op de multifunctionele knop.
Een tweede inkomende oproep beantwoorden en de huidige oproep in de wacht zetten	Wanneer er tijdens een oproep een tweede oproep binnenkomt, drukt u op de multifunctionele knop.
Een tweede inkomende oproep weigeren en doorgaan met de huidige oproep	Wanneer er tijdens een oproep een tweede oproep binnenkomt, drukt u tweemaal op de multifunctionele knop.

MODI

Met de multifunctionele knop kunt u snel en gemakkelijk tussen noise cancelling-instellingen schakelen door de modus te wijzigen.

Voor informatie over het wijzigen van de modus, zie pagina 25.

INSTELLINGEN VOOR IMMERSIEVE AUDIO

Voor informatie over het wijzigen van de instelling voor immersieve audio, zie pagina 23.

SPRAAKBEDIENING MOBIEL APPARAAT

U kunt een snelfunctie instellen om de spraakbediening op uw mobiele apparaat te activeren via de hoofdtelefoon. De microfoons op de hoofdtelefoon fungeren als verlengstuk van de microfoon op uw mobiele apparaat.

Voor meer informatie over snelfuncties, zie pagina 19.

OPMERKING: Tijdens een oproep hebt u geen toegang tot spraakbediening.

Met een snelfunctie kunt u snel en gemakkelijk een van de volgende functies uitvoeren:

- Schakelen tussen instellingen voor immersieve audio (zie pagina 22)
- Spotify openen
- De spraakbediening op uw mobiele apparaat gebruiken (zie pagina 18)
- Het accuniveau controleren (zie pagina 36)

UW SNELFUNCTIE INSCHAKELEN

Gebruik de Bose Music-app om uw snelfunctie in te schakelen. Voor deze optie tikt u op het hoofdscherm op Snelfunctie.

UW SNELFUNCTIE GEBRUIKEN

Houd uw vinger op de volumestrip.



UW SNELFUNCTIE WIJZIGEN OF UITSCHAKELEN

Gebruik de Bose Music-app om uw snelfunctie te wijzigen of uit te schakelen. Voor deze optie tikt u op het hoofdscherm op Snelfunctie.

Hoofddetectie gebruikt sensoren om te bepalen of u de hoofdtelefoon draagt.

U kunt automatisch audio afspelen/pauzeren en telefonische oproepen beantwoorden.

AUTOMATISCH AFSPLEN/PAUZEREN

Wanneer u de rechteroorschelp van uw oor haalt of de hoofdtelefoon van uw hoofd verwijdt, wordt de audio gepauzeerd.

Plaats de rechteroorschelp weer op uw oor of de hoofdtelefoon weer op uw hoofd om het afspelen te hervatten.

AUTOMATISCH BEANTWOORDEN

U kunt telefonische oproepen beantwoorden door de hoofdtelefoon op te zetten.

Noise cancelling vermindert ongewenst omgevingsgeluid, waardoor het afspeLEN helderder en natuurgetrouwer klinkt.

Bij inschakeling is de hoofdtelefoon standaard ingesteld op de modus Stil. De noise cancelling is dan maximaal (zie pagina 25).

DE INSTELLING VOOR NOISE CANCELLING WIJZIGEN

U kunt schakelen tussen voorgedefinieerde instellingen voor noise cancelling door de modus te wijzigen. Voor meer informatie over modi, zie pagina 25.

NOISE CANCELLING TIJDENS EEN OPROEP

Wanneer u iemand belt of zelf gebeld wordt, blijft de hoofdtelefoon op de huidige instelling voor noise cancelling staan en wordt Self Voice geactiveerd. Met Self Voice klinkt uw stem natuurlijker in uw oren.

Om de noise cancelling tijdens een oproep aan te passen, wijzigt u de modus (zie pagina 26).

OPMERKING: Gebruik de Bose Music-app om Self Voice aan te passen. Deze optie bevindt zich in het menu Instellingen.

ALLEEN NOISE CANCELLING GEBRUIKEN

Het is mogelijk om noise cancelling afzonderlijk te gebruiken, zonder audio of onderbrekingen door telefonische oproepen.

1. Voer een van de volgende handelingen uit:
 - Verbreek de verbinding met uw mobiele apparaat (zie pagina 28).
 - Schakel de *Bluetooth*-functie op uw mobiele apparaat uit.
2. Houd de multifunctionele knop ingedrukt om de modus te wijzigen (zie pagina 26)

OPMERKING: Selecteer de hoofdtelefoon in de *Bluetooth*-lijst op uw mobiele apparaat om de verbinding met het apparaat te herstellen.

Immersieve audio haalt wat u hoort uit uw hoofd en plaatst dit recht voor u – alsof u altijd op de plek bent waar de akoestiek optimaal is. Het voelt alsof het geluid van buiten de hoofdtelefoon komt, wat zorgt voor een natuurlijkere luisterervaring. Immersieve audio is van invloed op alles wat u streamt, zodat content van welke bron dan ook met een helderder en voller geluid naar nieuwe hoogten wordt getild.

OPMERKING: Wanneer u belt of gebeld wordt, wordt immersieve audio tijdelijk uitgeschakeld (zie pagina 24).

INSTELLINGEN VOOR IMMERSIEVE AUDIO

INSTELLING	OMSCHRIJVING	GEBRUIK
Statisch	<p>Geluid klinkt alsof het afkomstig is uit twee stereoluidsprekers recht voor u die niet meebewegen als u uw hoofd beweegt.</p> <p>OPMERKING: Een paar seconden nadat u bent gestopt met het bewegen van uw hoofd richten de luidsprekers zich opnieuw op uw positie.</p>	<p>Gebruik dit voor de meest natuurgetrouwe en krachtige ervaring. Werkt het beste wanneer u niet beweegt.</p>
Dynamisch	<p>Geluid klinkt alsof het afkomstig is uit twee stereoluidsprekers recht voor u die meebewegen met uw hoofd.</p> <p>OPMERKING: Gebruik voor deze optie de Bose Music-app. Tik op het hoofdscherm op Immersieve audio.</p>	<p>Gebruik dit voor een meer consistente ervaring. Werkt het beste tijdens activiteiten waarbij u vaak uw hoofd draait of omlaag kijkt.</p>
Uit	<p>Geluid klinkt alsof het afkomstig is uit uw hoofdtelefoon.</p>	<p>Gebruik dit wanneer u een klassieke luisterervaring wilt of de accu wilt sparen.</p>

DE INSTELLING VOOR IMMERSIEVE AUDIO WIJZIGEN

U kunt de instelling voor immersieve audio wijzigen door van modus te veranderen of door met behulp van een snel functie tussen de instellingen voor immersieve audio te schakelen.

TIP: U kunt de instelling voor immersieve audio ook wijzigen in de Bose Music-app. Voor deze optie tikt u op het hoofdscherm op Immersieve audio.

De modus wijzigen

Voor informatie over het wijzigen van de modus, zie pagina 26.

OPMERKINGEN:

- Als u de modus wijzigt, worden zowel de instellingen voor immersieve audio als die voor noise cancelling gewijzigd.
- U kunt ook een aangepaste modus creëren met de instelling voor immersieve audio en noise cancelling die u het prettigst vindt (zie pagina 25).

Uw snel functie gebruiken

U kunt uw snel functie gebruiken om tussen de instellingen voor immersieve audio te schakelen zonder dat dit van invloed is op de instelling voor noise cancelling van uw huidige modus. De huidige modus wordt dan tijdelijk aangepast totdat u de hoofdtelefoon uitschakelt of de modus wijzigt.

OPMERKING: Als u de instelling voor immersieve audio wilt wijzigen via de hoofdtelefoon, moet dit zijn ingesteld als een snel functie (zie pagina 19).

1. Houd uw vinger op de volumestrip.

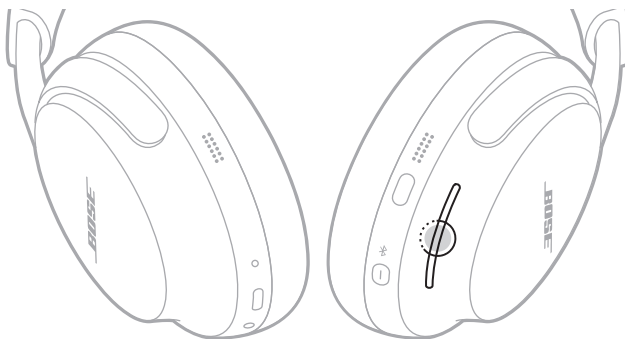

U hoort een zich herhalende gesproken mededeling met de verschillende instellingen voor immersieve audio.

2. Wanneer u de naam van de gewenste instelling hoort, laat u de volumestrip los.

IMMERSIEVE AUDIO TIJDENS EEN OPROEP

Wanneer u belt of gebeld wordt, wordt immersieve audio tijdelijk uitgeschakeld. Wanneer u de oproep beëindigt, keert de hoofdtelefoon terug naar de eerdere instelling voor immersieve audio.

Luistermodi zijn voorgedefinieerde audio-instellingen waartussen u kunt schakelen al naargelang uw luistervoorkeuren en omgeving. Ze bestaan uit instellingen voor noise cancelling en immersieve audio.

U kunt kiezen uit drie voorgedefinieerde modi – Stil, Geen NC of Immersie – of zelf maximaal zeven aangepaste modi creëren.

MODI

MODUS	OMSCHRIJVING
Stil	Volledige noise cancelling met geoptimaliseerd stereogeluid van Bose. Storende geluiden worden geblokkeerd door gebruik te maken van het hoogste noise cancelling-niveau.
Geen NC	Volledige transparantie met geoptimaliseerd stereogeluid van Bose. U kunt uw omgeving horen en tegelijkertijd in stereo genieten van uw audio.
Immersie	Volledige noise cancelling met immersieve audio. U kunt storende geluiden blokkeren en u onderdompelen in natuurgetrouwe audio.
Aangepast	Aangepaste geluidsbeheersing (noise cancelling of windblokkering) en immersieve audio op basis van uw luistervoorkeuren en omgeving. OPMERKING: Via de Bose Music-app kunt u maximaal zeven aangepaste modi creëren. Voor deze optie tikt u op het hoofdscherm op Modi.

OPMERKINGEN:

- Bij inschakeling is de hoofdtelefoon standaard ingesteld op de modus Stil. Gebruik de Bose Music-app om de hoofdtelefoon bij inschakeling standaard in te stellen op de laatst gebruikte modus. Deze optie bevindt zich in het menu Instellingen.
- Voor informatie over noise cancelling en immersieve audio, zie pagina 21 en pagina 22.

Modus Geen NC met ActiveSense

Met de dynamische noise cancelling van de modus Geen NC met ActiveSense kunt u uw omgeving horen, terwijl ongewenst geluid wordt onderdrukt.

In de modus Geen NC met ActiveSense kan de hoofdtelefoon automatisch de noise cancelling inschakelen wanneer zich plotselinge of harde geluiden in uw omgeving voordoen, zodat u alert kunt blijven zonder bij het beluisteren van uw audio opgeschrikt te worden door onverwachte geluiden. Zodra het geluid stopt, wordt de noise cancelling automatisch weer uitgeschakeld.

Gebruik de Bose Music-app om ActiveSense in te schakelen. Voor deze optie tikt u op het hoofdscherm op **Modi > Geen NC > ●●●**.

DE MODUS WIJZIGEN

OPMERKING: Om een modus via de hoofdtelefoon te kunnen activeren, moet deze in de Bose Music-app worden ingesteld als favoriet. Tik op het hoofdscherm op Modi om uw favoriete modi in te stellen.

1. Houd de multifunctionele knop ingedrukt om de modi te doorlopen.



U hoort een zich herhalende gesproken mededeling met de verschillende modi.

2. Zodra u de naam van de gewenste modus hoort, laat u de multifunctionele knop los.

TIP: U kunt de modus ook wijzigen in de Bose Music-app. Voor deze optie tikt u op het hoofdscherm op Modi.

Modi aan de hoofdtelefoon toevoegen of verwijderen

Om modi via de hoofdtelefoon te kunnen activeren, moeten deze in de Bose Music-app worden ingesteld als favorieten. De modi Stil, Geen NC en Immersie zijn standaard ingesteld als favorieten.

Om modi aan de hoofdtelefoon toe te voegen of te verwijderen, tikt u op het hoofdscherm op Modi en past u aan welke modi zijn ingesteld als uw favorieten.

U kunt de hoofdtelefoon met uw mobiele apparaat verbinden via de Bose Music-app, via het *Bluetooth*-menu op uw mobiele apparaat of met behulp van Fast Pair (alleen voor Android-apparaten).

U kunt maximaal acht apparaten in de lijst met apparaten van de hoofdtelefoon opslaan en de hoofdtelefoon kan met maximaal twee apparaten tegelijk actief verbonden zijn (multipoint-verbinding). U kunt van slechts één apparaat tegelijk audio afspelen.

OPMERKINGEN:

- Voor het beste resultaat gebruikt u de Bose Music-app om uw mobiele apparaat in te stellen en te verbinden (zie pagina 12).
- Voor informatie over het tot stand brengen van een verbinding met behulp van Fast Pair, zie pagina 31.

VERBINDEN VIA DE BOSE MUSIC-APP

Als u de Bose Music-app wilt gebruiken om de hoofdtelefoon te verbinden en *Bluetooth*-verbindingen te beheren, zie pagina 12.

VERBINDEN VIA HET *BLUETOOTH*-MENU OP UW MOBIELE APPARAAT

1. Houd de *Bluetooth*-aan-uitknop ingedrukt. U hoort de uitschakeltoon. Houd de knop ingedrukt totdat u “Klaar om te verbinden” hoort en het statuslampje blauw knippert.



OPMERKING: Als er al een apparaat verbonden is, hoort u “Klaar om nog een apparaat te verbinden”.

2. Schakel de *Bluetooth*-functie op uw apparaat in.

OPMERKING: De *Bluetooth*-functie bevindt zich meestal in het menu Instellingen.

3. Selecteer de hoofdtelefoon in de lijst met apparaten.

OPMERKING: Zoek de naam die u in de Bose Music-app voor de hoofdtelefoon hebt ingevoerd. Als u de hoofdtelefoon geen naam hebt gegeven, verschijnt de standaardnaam.



Zodra de verbinding tot stand is gebracht, brandt het statuslampje 10 seconden continu blauw.

OPMERKING: Als er al een apparaat verbonden is, hoort u "Verbonden met <naam apparaat>" en brandt het statuslampje 10 seconden continu blauw.

DE VERBINDING MET EEN MOBIEL APPARAAT VERBREKEN

Gebruik de Bose Music-app om de verbinding met een mobiel apparaat te verbreken.

TIP: U kunt de verbinding ook verbreken via de *Bluetooth*-instellingen. Als u de *Bluetooth*-functie uitschakelt, worden ook alle verbindingen met andere apparaten verbroken.

EEN MOBIEL APPARAAT OPNIEUW VERBINDEN

Als de hoofdtelefoon wordt ingeschakeld, wordt geprobeerd opnieuw verbinding te maken met de twee laatst verbonden mobiele apparaten.

OPMERKINGEN:

- Het apparaat moet zich binnen het bereik bevinden (9 m) en ingeschakeld zijn.
- Zorg dat de *Bluetooth*-functie op uw mobiele apparaat is ingeschakeld.

VERBINDING MAKEN MET NOG EEN MOBIEL APPARAAT

De hoofdtelefoon kan met twee apparaten tegelijk actief verbinding hebben (multipoint-verbinding).

Als u verbinding wilt maken met nog een apparaat, kunt u dit doen in de Bose Music-app (zie pagina 12), via het *Bluetooth*-menu op uw mobiele apparaat (zie pagina 31) of met behulp van Fast Pair (alleen voor Android-apparaten) (zie pagina 27).

OPMERKINGEN:

- U kunt slechts van één apparaat tegelijk audio afspelen.
- Gebruik de Bose Music-app om een multipoint-verbinding te beheren of uit te schakelen. Deze optie bevindt zich in het menu Instellingen.
- Als u een multipoint-verbinding uitschakelt, wordt de verbinding met het tweede verbonden apparaat verbroken.

VERBONDEN MOBIELE APPARATEN IDENTIFICEREN

Druk kort op de *Bluetooth*-/aan-uitknop om te horen welk apparaat momenteel is verbonden.

SCHAKELEN TUSSEN TWEE VERBONDEN MOBIELE APPARATEN

1. Pauzeer de audio op het eerste mobiele apparaat.
2. Speel audio af op het tweede mobiele apparaat.

OPMERKING: De hoofdtelefoon kan oproepen ontvangen van beide apparaten, ongeacht welk apparaat audio afspeelt.

OPNIEUW VERBINDEN MET EEN EERDER VERBONDEN APPARAAT

1. Druk kort op de *Bluetooth*-/aan-uitknop om te horen welk apparaat is verbonden.
2. Druk binnen 2 seconden opnieuw kort op de *Bluetooth*-/aan-uitknop om verbinding te maken met het volgende apparaat in de lijst met apparaten van de hoofdtelefoon.
3. Herhaal dit totdat u de naam van het juiste apparaat hoort.

U hoort een toon die aangeeft wanneer het apparaat verbonden is.

TIP: U kunt ook de Bose Music-app gebruiken om opnieuw verbinding te maken met een eerder verbonden apparaat (zie pagina 12).

OPMERKING: Als er al twee apparaten met de hoofdtelefoon zijn verbonden, vervangt het nieuwe verbonden apparaat de oudste van de twee verbindingen.

DE LIJST MET APPARATEN VAN DE HOOFDTELEFOON WISSEN

1. Houd de *Bluetooth*-/aan-uitknop en de multifunctionele knop ingedrukt totdat u "*Bluetooth*-apparaatlijst gewist. Klaar om te verbinden" hoort.



2. Verwijder de hoofdtelefoon uit de *Bluetooth*-lijst op uw mobiele apparaat.
Alle apparaten worden gewist en de hoofdtelefoon is klaar om te verbinden.

ALLEEN VOOR ANDROID-APPARATEN

Als u een mobiel Android-apparaat hebt, beschikt u over de volgende extra verbindingsmogelijkheden.

Verbinden met behulp van Fast Pair

Het is mogelijk om met één keer tikken snel en moeiteloos een *Bluetooth*-koppeling met uw Android-apparaten tot stand te brengen.

OPMERKINGEN:

- Om Fast Pair te kunnen gebruiken, moet u over een Android-apparaat met Android 6.0 of hoger beschikken.
 - Op het Android-apparaat moeten de *Bluetooth*- en Locatiefuncties zijn ingeschakeld.
1. Houd de *Bluetooth*-/aan-uitknop ingedrukt. U hoort de uitschakeltoon. Houd de knop ingedrukt totdat u "Klaar om te verbinden" hoort en het statuslampje blauw knippert.



2. Plaats uw hoofdtelefoon naast uw Android-apparaat.

Er verschijnt een melding op uw apparaat waarin u wordt gevraagd om de hoofdtelefoon te koppelen.

OPMERKING: Als u geen melding ziet, controleert u of voor de Google Play Services-app op uw apparaat meldingen zijn ingeschakeld.

3. Tik op de melding.

Zodra de hoofdtelefoon is verbonden, verschijnt er een melding waarin wordt bevestigd dat de verbinding tot stand is gebracht.

Snapdragon Sound

Bose QuietComfort Ultra Headphones beschikken over Snapdragon Sound. Met Snapdragon Sound wordt de audiotecnologie van Qualcomm® op verbonden apparaten geoptimaliseerd, zodat u tijdens het streamen van audio verzekerd bent van de beste geluidskwaliteit, verbindingstabiliteit en latentie.

Om Snapdragon Sound te kunnen ervaren, hebt u een Snapdragon Sound-gecertificeerd apparaat nodig, zoals een compatibel mobiel Android-apparaat. Zodra u de hoofdtelefoon koppelt, zal uw apparaat audio automatisch streamen via de aptX Adaptive *Bluetooth*-codec.

OPMERKING: Om te zien welke functies van Snapdragon Sound door de hoofdtelefoon worden ondersteund en te controleren of uw apparaat compatibel is, gaat u naar: support.bose.com/QCU

DE AUDIOKABEL AANSLUITEN

Gebruik de 2,5mm-naar-3,5mm-audiokabel om audio op uw bronapparaat te beluisteren als er geen *Bluetooth*-verbinding beschikbaar is.

OPMERKINGEN:

- De bediening van telefonische oproepen en afspeelfuncties is uitgeschakeld en moet worden geregeld via uw bronapparaat.
 - *Bluetooth*-verbinding en spraakdetectie op de oorschelpen zijn uitgeschakeld.
 - Voor de beste ervaring wordt geadviseerd om gebruik te maken van een *Bluetooth*-verbinding.
1. Sluit de kabel aan op de 2,5mm-poort op de linkeroorschelp.



2. Sluit het andere uiteinde van de kabel aan op de 3,5mm-poort op het bronapparaat.

DE USB-KABEL AANSLUITEN

Gebruik de USB-kabel om een externe voedingsbron aan te sluiten en de hoofdtelefoon te blijven gebruiken als de accu leeg is of om de accu van de hoofdtelefoon op te laden (zie pagina 35).

OPMERKINGEN:

- De hoofdtelefoon wordt niet opgeladen als hij is aangesloten op een externe voedingsbron terwijl u hem op uw hoofd hebt.
 - Als u audio op uw bronapparaat wilt blijven beluisteren wanneer de accu van de hoofdtelefoon leeg is of de hoofdtelefoon is uitgeschakeld wanneer er geen *Bluetooth*-verbinding beschikbaar is, sluit u zowel de USB-kabel als de audiokabel aan (zie pagina 33).
1. Sluit de kleine stekker van de USB-kabel aan op de USB-C-poort op de linkeroorschelp.



2. Sluit de andere stekker aan op een USB-A-voedingsbron, bijvoorbeeld een computer of wandplader.
3. Schakel de hoofdtelefoon in (zie pagina 14).

DE HOOFDTELEFOON OPLADEN

1. Sluit de kleine stekker van de USB-kabel aan op de USB-C-poort op de linkeroorschelp terwijl u de hoofdtelefoon niet op uw hoofd hebt.

OPMERKING: De hoofdtelefoon wordt niet opgeladen als hij is aangesloten op een externe voedingsbron terwijl u hem ophebt.

2. Sluit de andere stekker aan op een USB-A-voedingsbron, bijvoorbeeld een computer of wandoplader.



De hoofdtelefoon begint met opladen en het statuslampje brandt continu oranje. Wanneer de hoofdtelefoon volledig is opgeladen, brandt het statuslampje continu wit.

Oplaadtijd

Het duurt maximaal 3 uur om de hoofdtelefoon volledig op te laden. Volledig opgeladen werkt de hoofdtelefoon maximaal 24 uur met immersieve audio uitgeschakeld (maximaal 18 uur met immersieve audio ingeschakeld).

Wanneer de accu bijna leeg is, kan de hoofdtelefoon na 15 minuten opladen maximaal 2,5 uur worden gebruikt met immersieve audio uitgeschakeld (maximaal 2 uur met immersieve audio ingeschakeld).

Het accuniveau horen

Wanneer u de hoofdtelefoon inschakelt, hoort u een gesproken mededeling met het accuniveau. Als de accu van de hoofdtelefoon bijna leeg is, hoort u "Accu bijna leeg".

OPMERKING: U kunt het accuniveau ook zien aan het statuslampje op de linkeroorschelp. Voor meer informatie, zie pagina 38.

TIP: U kunt het accuniveau ook horen door gebruik te maken van een sneltoets. Hiervoor moet dit in de Bose Music-app zijn ingesteld als snelfunctie (zie pagina 19).

Het statuslampje bevindt zich op de linkeroorschelp.

Wanneer u de hoofdtelefoon op uw hoofd zet of van uw hoofd haalt, geeft het statuslampje 5 seconden lang de status van de hoofdtelefoon aan.

OPMERKINGEN:

- Als u de hoofdtelefoon op uw hoofd hebt, blijft het statuslampje uit totdat u op de *Bluetooth*-/aan-uitknop drukt.
- Als u de hoofdtelefoon niet op uw hoofd hebt, blijft het statuslampje uit totdat u de bedieningselementen van de hoofdtelefoon gebruikt of de hoofdtelefoon verplaatst.



BLUETOOTH-STATUS

Toont de *Bluetooth*-verbindingstatus.

ACTIVITEIT VAN HET LAMPJE	SYSTEEMSTATUS
Knippert blauw	Klaar om te verbinden
Continu blauw (5 seconden)	Verbonden
Knippert 2 keer wit	Lijst met apparaten gewist

ACCUSTATUS

Toont de accustatus.

ACTIVITEIT VAN HET LAMPJE	SYSTEEMSTATUS
Continu wit	Volledig opgeladen
Continu oranje	Bijna leeg tot half opgeladen

TIP: U kunt het accuniveau ook controleren via de Bose Music-app.

OPLAADSTATUS

Toont de oplaadstatus.

ACTIVITEIT VAN HET LAMPJE	SYSTEEMSTATUS
Continu oranje	Bezig met opladen
Continu wit	Volledig opgeladen

UPDATE- EN FOUTSTATUS

Toont de status van updates en de foutstatus.

ACTIVITEIT VAN HET LAMPJE	SYSTEEMSTATUS
Knippert 3 keer wit (herhalend)	Bezig met software-update (draadloos)
Knippert snel wit (10 seconden)	Bezig met software-update (via USB)
Knippert wit (3 seconden)	Resetten voltooid
Knippert wit (30 seconden) en dan oranje (2 tot 3 seconden)	Fabrieksinstellingen terugzetten
Knippert oranje en wit	Fout - neem contact op met de Bose-klantenservice

VERBINDEN MET EEN BOSE SMART SPEAKER OF SOUNDBAR

Met behulp van SimpleSync kunt u de hoofdtelefoon verbinden met een Bose Smart Soundbar of Bose Smart Speaker voor een persoonlijke luisterervaring.

Voordelen

- Omdat elk product onafhankelijke volumeregelaars heeft, kunt u het geluid van uw Bose Smart Soundbar zachter zetten of uitschakelen en tegelijkertijd de hoofdtelefoon zo hard zetten als u wilt.
- U kunt vanuit een andere kamer naar uw muziek luisteren door de hoofdtelefoon te verbinden met uw Bose Smart Speaker.

OPMERKING: SimpleSync heeft een *Bluetooth*-bereik van maximaal 9 meter. Muren en bouwmaterialen kunnen de ontvangst beïnvloeden.

Compatibele producten

U kunt de hoofdtelefoon verbinden met alle Bose Smart Speakers of Bose Smart Soundbars.

Populaire compatibele producten zijn onder meer:

- Bose Smart Soundbar 900
- Bose Smart Soundbar 700/Bose Soundbar 700
- Bose Smart Soundbar 600
- Bose Soundbar 500
- Bose Smart Speaker 500/Bose Home Speaker 500
- Bose Home Speaker 300
- Bose Portable Smart Speaker/Bose Portable Home Speaker

Er worden regelmatig nieuwe producten toegevoegd. Voor meer informatie en een volledige lijst gaat u naar: support.bose.com/Groups

Verbinden via de Bose Music-app

1. Houd de *Bluetooth*-/aan-uitknop ingedrukt. U hoort de uitschakeltoon. Houd de knop ingedrukt totdat u "Klaar om nog een apparaat te verbinden" hoort en het statuslampje blauw knippert.

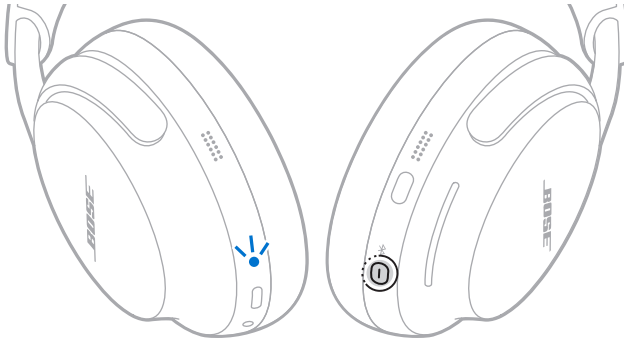

2. Gebruik de Bose Music-app om de hoofdtelefoon te verbinden met een compatibel Bose-product. Ga voor meer informatie naar: support.Bose.com/Groups

OPMERKINGEN:

- Het kan maximaal 30 seconden duren om de verbinding tot stand te brengen.
- Zorg dat de hoofdtelefoon zich binnen 9 meter van uw soundbar of luidspreker bevindt.
- U kunt de hoofdtelefoon met slechts één product tegelijk verbinden.

Verbinden via de bedieningselementen op het product

1. Houd de *Bluetooth*-/aan-uitknop ingedrukt. U hoort de uitschakeltoon. Houd de knop ingedrukt totdat u "Klaar om nog een apparaat te verbinden" hoort en het statuslampje blauw knippert.

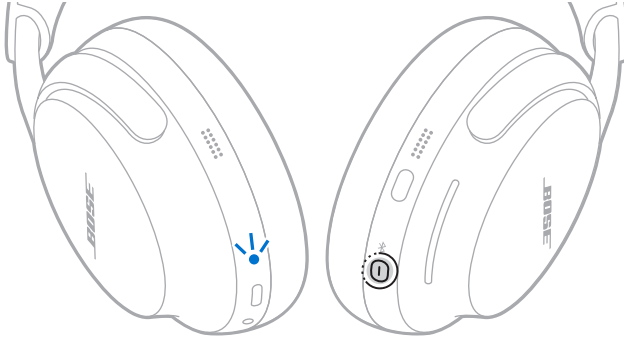

2. Houd de *Bluetooth*-knop op de afstandsbediening van uw soundbar of boven op uw luidspreker ingedrukt totdat de lichtbalk of lichtring blauw pulseert.

De hoofdtelefoon maakt verbinding met uw soundbar of luidspreker en u hoort uit beide apparaten dezelfde audio.

OPMERKINGEN:

- Het kan maximaal 30 seconden duren om de verbinding tot stand te brengen.
- Zorg dat de hoofdtelefoon zich binnen 9 meter van uw soundbar of luidspreker bevindt.

OPNIEUW VERBINDEN MET EEN BOSE SMART SPEAKER OF SOUNDBAR

Gebruik de Bose Music-app om de hoofdtelefoon opnieuw te verbinden met een eerder verbonden compatibel Bose-product. Ga voor meer informatie naar: support.bose.com/Groups

OPMERKINGEN:

- Uw soundbar of luidspreker moet zich binnen het bereik bevinden (9 m) en ingeschakeld zijn.
- Als de hoofdtelefoon niet opnieuw verbinding maakt, zie "Hoofdtelefoon wordt niet opnieuw verbonden met eerder verbonden Bose Smart Soundbar of Speaker" op pagina 53.

DE HOOFDTELEFOON OPBERGEN

De oorschelpen kunnen worden gedraaid, zodat ze gemakkelijk kunnen worden opgeborgen. Plaats de hoofdtelefoon plat in het etui.

1. Plaats uw handen om beide oorschelpen.



2. Draai beide oorschelpen naar binnen zodat ze plat liggen.

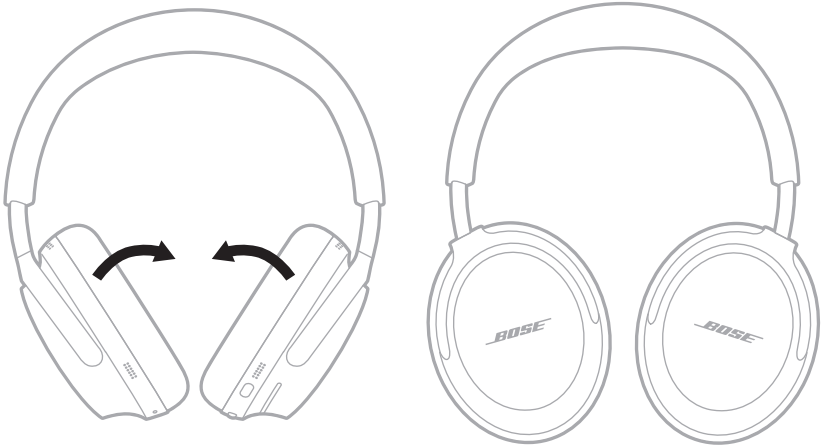

3. Schuif de oorschelpen omhoog de hoofdband in.



4. Klap de linkeroorschelp omhoog in de richting van de hoofdband en plaats de hoofdtelefoon in het etui.



OPMERKING: Zorg dat de accu volledig is opgeladen als u de hoofdtelefoon gedurende meer dan een paar maanden opbergt.

DE HOOFDTELEFOON UPDATEN

Wanneer de hoofdtelefoon is verbonden met de Bose Music-app, worden beschikbare updates automatisch uitgevoerd. Volg de instructies van de app.

U kunt de hoofdtelefoon ook updaten via de Bose Updater. Ga op uw computer naar: btu.Bose.com en volg de instructies op het scherm.

DE HOOFDTELEFOON SCHOONMAKEN

De hoofdtelefoon moet mogelijk af en toe worden schoongemaakt. Als de hoofdband of andere oppervlakken aan de buitenkant moeten worden schoongemaakt, veegt u deze voorzichtig af met een licht vochtige doek.

- Gebruik uitsluitend een met water bevochtigde doek. Gebruik geen reinigingsmiddelen. Zorg dat er geen vocht via de poorten of oorschelpen in de hoofdtelefoon komt.
- Forceer geen vuil of gruis in de poorten. Blaas geen lucht in de poorten of de binnenkanten van de oorschelpen en maak ze niet schoon met een stofzuiger.

RESERVEONDERDELEN EN ACCESSOIRES

Reserveonderdelen en accessoires kunt u bestellen via de Bose-klantenservice.

Ga naar: support.Bose.com/QCU

BEPERKTE GARANTIE

De hoofdtelefoon wordt gedekt door een beperkte garantie. Ga naar onze website op worldwide.Bose.com/Warranty voor informatie over de beperkte garantie.

Om het product te registreren, gaat u naar worldwide.Bose.com/ProductRegistration voor instructies. Als u het product niet registreert, is dit niet van invloed op uw rechten onder de beperkte garantie.

PLAATS VAN HET SERIENUMMER

Het serienummer bevindt zich in de linkeroorschelp onder de afscherming. De afscherming is het doek dat de componenten in de oorschelp afdekt en beschermt.

1. Trek in de linkeroorschelp een deel van het kussen voorzichtig weg van de oorschelp totdat alle zes lipjes rond de binnenrand van de oorschelp loskomen.

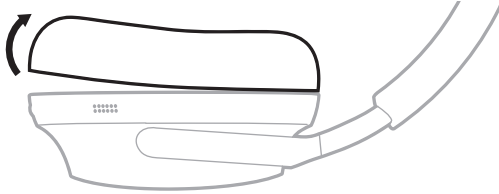

2. Pak de stoffen afscherming aan de bovenkant vast en trek deze voorzichtig weg om het serienummer te zien.

LET OP: Zorg dat u niet op andere componenten in de oorschelp duwt of deze verwijdert, aangezien dit kan leiden tot schade aan de hoofdtelefoon.

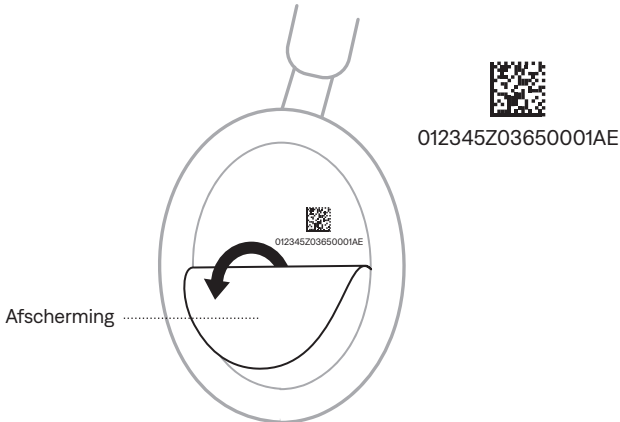

3. Duw de afscherming weer op zijn plaats.



4. Lijn de zes lipjes op de montageflens uit met de zes sleufjes op de oorschelp en druk op het kussen totdat alle zes lipjes in de sleufjes klikken. U hoort en voelt een klikje als het kussen goed op zijn plaats zit.

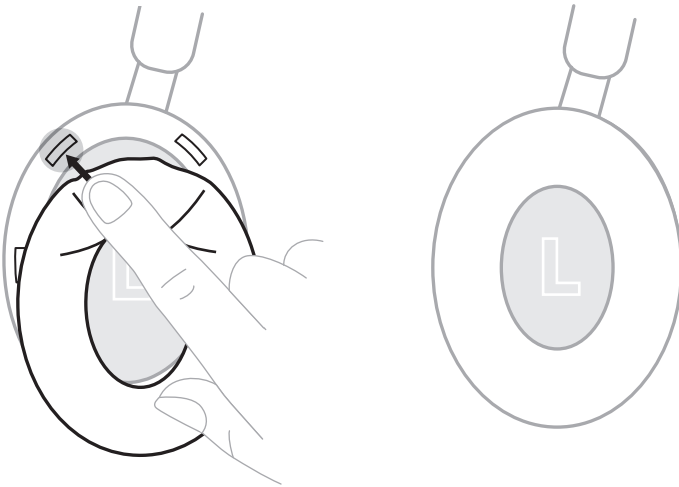

LET OP: Voor een goede audioprestatie moeten alle zes lipjes vastzitten op het kussen.

PROBEER DEZE OPLOSSINGEN EERST

Als u problemen hebt met de hoofdtelefoon:

- Laad de hoofdtelefoon op (zie pagina 35).
- Schakel de hoofdtelefoon in (zie pagina 14).
- Controleer het statuslampje van de hoofdtelefoon (zie pagina 37).
- Controleer of uw mobiele apparaat *Bluetooth*-verbindingen ondersteunt (zie pagina 27).
- Plaats uw mobiele apparaat dichterbij de hoofdtelefoon (9 m) en weg van mogelijke storingsbronnen of obstakels.
- Zet het volume van de hoofdtelefoon, uw mobiele apparaat en de muziek-app hoger.
- Maak verbinding met een ander mobiel apparaat (zie pagina 28).

Als het probleem nog niet is verholpen, zie dan de onderstaande tabel voor symptomen van en oplossingen voor veelvoorkomende problemen. Daarnaast kunt u artikelen, filmpjes en andere informatie over het oplossen van problemen raadplegen op: support.Bose.com/QCU

Als u het probleem niet kunt oplossen, neem dan contact op met de Bose-klantenservice.

Ga naar: worldwide.Bose.com/contact

ANDERE OPLOSSINGEN

SYMPTOOM	OPLOSSING
Hoofdtelefoon kan niet worden ingeschakeld	<p>Druk op de <i>Bluetooth</i>-/aan-uitknop (zie pagina 14).</p> <p>Controleer of de hoofdtelefoon misschien op Automatisch uit staat (zie pagina 15).</p> <p>Als de hoofdtelefoon blootgesteld is geweest aan hoge of lage temperaturen, laat u hem op kamertemperatuur komen.</p>
Hoofdtelefoon maakt geen verbinding met mobiel apparaat	<p>Koppel de audiokabel los (zie pagina 33).</p> <p>Maak verbinding via het <i>Bluetooth</i>-menu op uw mobiele apparaat (zie pagina 27).</p> <p>Schakel de <i>Bluetooth</i>-functie op uw mobiele apparaat uit en weer in.</p> <p>Wis de lijst met apparaten van de hoofdtelefoon (zie pagina 29). Verwijder de hoofdtelefoon uit de <i>Bluetooth</i>-lijst op uw mobiele apparaat, inclusief eventuele dubbele vermeldingen met het label LE (Low Energy). Maak opnieuw verbinding (zie pagina 27).</p> <p>Ga naar support.Bose.com/QCU voor instructievideo's.</p> <p>Reset de hoofdtelefoon (zie pagina 54).</p>

SYMPTOOM	OPLOSSING
<p>Hoofdtelefoon reageert niet tijdens app-installatie</p>	<p>Verwijder de Bose Music-app van uw mobiele apparaat. Installeer de app opnieuw (zie pagina 12).</p> <p>Zorg dat u de Bose Music-app gebruikt voor de installatie (zie pagina 12).</p> <p>Controleer of u de Bose Music-app toegang tot <i>Bluetooth</i>-verbindingen hebt gegeven in het menu Instellingen van uw mobiele apparaat.</p> <p>Zorg dat in het menu Instellingen op uw mobiele apparaat de <i>Bluetooth</i>-functie is ingeschakeld.</p>
<p>Bose Music-app kan hoofdtelefoon niet vinden</p>	<p>Verwijder de Bose Music-app van uw mobiele apparaat. Installeer de app opnieuw (zie pagina 12).</p> <p>Controleer of u de Bose Music-app toegang tot <i>Bluetooth</i>-verbindingen hebt gegeven in het menu Instellingen van uw mobiele apparaat.</p> <p>Houd de <i>Bluetooth</i>-/aan-uitknop ingedrukt totdat het statuslampje blauw knippert.</p>
<p>Bose Music-app werkt niet op mobiele apparaat</p>	<p>Controleer of uw mobiele apparaat compatibel is met de Bose Music-app en voldoet aan de minimale systeemvereisten. Raadpleeg de appstore op uw mobiele apparaat voor meer informatie.</p> <p>Verwijder de Bose Music-app van uw mobiele apparaat. Installeer de app opnieuw (zie pagina 12).</p>
<p>Hoofdtelefoon wordt niet opgeladen</p>	<p>Zorg dat beide stekkers van de USB-oplaadkabel stevig zijn aangesloten op de poorten (zie pagina 35).</p> <p>Probeer een andere USB-A-wandoplader, USB-kabel of contactdoos.</p> <p>Als de hoofdtelefoon blootgesteld is geweest aan hoge of lage temperaturen, laat hem dan op kamertemperatuur komen en probeer de accu opnieuw op te laden.</p>
<p><i>Bluetooth</i>-verbinding valt soms weg</p>	<p>Wis de lijst met apparaten van de hoofdtelefoon (zie pagina 29). Verwijder de hoofdtelefoon uit de <i>Bluetooth</i>-lijst op uw mobiele apparaat, inclusief eventuele dubbele vermeldingen met het label LE (Low Energy). Maak opnieuw verbinding (zie pagina 27).</p> <p>Reset de hoofdtelefoon (zie pagina 54).</p>

SYMPTOOM	OPLOSSING
Kan noise cancelling niet aanpassen	<p>Schakel de hoofdtelefoon uit en weer in (zie pagina 14).</p> <p>Als u de multifunctionele knop gebruikt, probeer het noise cancelling-niveau dan aan te passen in de Bose Music-app.</p>
Hoofdtelefoon detecteert niet dat hij van hoofd is verwijderd	<p>Schakel de hoofdtelefoon uit. Schakel de hoofdtelefoon terwijl u hem niet op uw hoofd hebt weer in (zie pagina 14) en zet hem dan op.</p>
Geen geluid	<p>Als de hoofdtelefoon blootgesteld is geweest aan hoge of lage temperaturen, laat hem dan op kamertemperatuur komen.</p> <p>Druk op de <i>Bluetooth</i>-/aan-uitknop om het verbonden apparaat te horen. Zorg dat u het juiste apparaat gebruikt.</p> <p>Druk op uw mobiele apparaat op Afspelen om er zeker van te zijn dat er audio wordt afgespeeld.</p> <p>Speel audio af van een andere toepassing of muziekdienst.</p> <p>Speel audio af die daadwerkelijk op uw apparaat is opgeslagen.</p> <p>Als er twee mobiele apparaten verbonden zijn, pauzeer dan eerst het andere mobiele apparaat.</p> <p>Start uw mobiele apparaat opnieuw.</p> <p>Reset de hoofdtelefoon (zie pagina 54).</p>
Kan volume niet aanpassen	<p>Zorg dat uw vinger goed contact maakt met de volumestrip.</p> <p>Zorg dat uw vingers droog zijn.</p> <p>Als uw haar nat is, zorg dan dat dit de volumestrip niet raakt.</p> <p>Als u handschoenen draagt, doe deze dan uit voordat u de volumestrip aanraakt.</p>

SYMPTOOM

OPLOSSING

**Slechte
geluidskwaliteit**

Schakel de hoofdtelefoon uit en weer in terwijl u hem draagt (zie pagina 14). Wacht tot u de toon hoort, zodat het geluid wordt afgestemd op uw oren en de beste geluidswaergave wordt verkregen.

Schakel de hoofdtelefoon uit en weer in (zie pagina 14).

Als u last hebt van de wind, creëer dan in de Bose Music-app een aangepaste modus met windblokkering. Voor deze optie tikt u op het hoofdscherm op Modi.

Zorg dat de oorschelpen goed passen en een comfortabele afdichting rond uw oren vormen.

Als u lang haar hebt of een bril of hoed draagt, zorg dan dat de oorschelpen daar geen hinder van ondervinden.

Zorg dat u de Bose Music-app gebruikt voor de installatie (zie pagina 12).

Speel audio af van een andere toepassing of muziekdienst.

Speel audio af die daadwerkelijk op uw apparaat is opgeslagen.

Als er twee mobiele apparaten verbonden zijn, verwijder dan het tweede mobiele apparaat.

Schakel functies voor audioverbetering op het apparaat of in de muziek-app uit.

Wijzig de instelling voor immersieve audio (zie pagina 23).

Controleer of de hoofdtelefoon verbonden is via het juiste *Bluetooth*-profiel: Stereo A2DP. Controleer de *Bluetooth*-/audio-instellingen van uw apparaat om te zorgen dat het juiste audioprofiel geselecteerd is.

Schakel de *Bluetooth*-functie op uw mobiele apparaat uit en weer in.

Wis de lijst met apparaten van de hoofdtelefoon (zie pagina 29).

Verwijder de hoofdtelefoon uit de *Bluetooth*-lijst op uw mobiele apparaat, inclusief eventuele dubbele vermeldingen met het label LE (Low Energy). Maak opnieuw verbinding (zie pagina 27).

Ga naar support.bose.com/OCU voor instructievideo's.

Reset de hoofdtelefoon (zie pagina 54).

SYMPTOOM	OPLOSSING
<p>Geen geluid uit met audiokabel aangesloten bronapparaat</p>	<p>Zorg dat u de door Bose meegeleverde audiokabel gebruikt.</p> <p>Zorg dat beide uiteinden van de audiokabel stevig zijn aangesloten op de poorten (zie pagina 33).</p> <p>Druk op uw mobiele apparaat op Afspelen om er zeker van te zijn dat er audio wordt afgespeeld.</p> <p>Speel audio af van een andere toepassing of muziekdienst.</p> <p>Speel audio af die daadwerkelijk op uw mobiele apparaat is opgeslagen.</p> <p>Zet eerst het volume op de hoofdtelefoon hoger en dan het volume op uw mobiele apparaat.</p> <p>Start uw mobiele apparaat opnieuw.</p>
<p>Slecht geluid uit met audiokabel aangesloten mobiel apparaat</p>	<p>Zorg dat beide uiteinden van de audiokabel stevig zijn aangesloten op de poorten (zie pagina 33).</p> <p>Start uw mobiele apparaat opnieuw.</p>
<p>Microfoon registreert geen geluid</p>	<p>Zorg dat u de hoofdtelefoon op de juiste manier draagt. De stoffen afscherming aan de binnenkant van de oorschelpen van de hoofdtelefoon is gemarkeerd met een L (linkeroorschelp) of R (rechteroorschelp). Draag de rechteroorschelp over het rechteroor en de linkeroorschelp over het linkeroor.</p> <p>Zorg dat de microfoons niet worden geblokkeerd en dat ze vrij zijn van vuil.</p> <p>Wis de lijst met apparaten van de hoofdtelefoon (zie pagina 29). Verwijder de hoofdtelefoon uit de <i>Bluetooth</i>-lijst op uw mobiele apparaat, inclusief eventuele dubbele vermeldingen met het label LE (Low Energy). Maak opnieuw verbinding (zie pagina 27). Probeer een andere oproep.</p> <p>Schakel de <i>Bluetooth</i>-functie op uw mobiele apparaat uit en weer in.</p>
<p>Modus kan niet worden gewijzigd met multifunctionele knop</p>	<p>Gebruik de Bose Music-app om de modus te wijzigen. Voor deze optie tikt u op het hoofdscherm op Modi.</p>

SYMPTOOM	OPLOSSING
<p>Slechte noise cancelling</p>	<p>Schakel de hoofdtelefoon uit en weer in (zie pagina 14).</p> <p>Controleer de modus (zie pagina 25).</p> <p>Zorg dat de oorschelpen goed passen en een comfortabele afdichting rond uw oren vormen.</p> <p>Als u lang haar hebt of een bril of hoed draagt, zorg dan dat de oorschelpen daar geen hinder van ondervinden.</p> <p>Haal de hoofdtelefoon van uw hoofd en zet hem weer op.</p> <p>Als u belt of spraakbediening op uw mobiele apparaat gebruikt, gebruik dan de Bose Music-app om Self Voice lager of uit te zetten (zie pagina 21).</p> <p>Controleer of ActiveSense is ingeschakeld (zie pagina 25).</p> <p>Reset de hoofdtelefoon (zie pagina 54). Als dat niet helpt, zet u de fabrieksinstellingen terug (zie pagina 55).</p>
<p>Andere spreker moeilijk hoorbaar tijdens oproep</p>	<p>Wijzig de modus (zie pagina 26).</p>
<p>Eigen stem moeilijk hoorbaar tijdens oproep</p>	<p>Wijzig de modus in Geen NC (zie pagina 26).</p> <p>Gebruik de Bose Music-app om Self Voice aan te passen. Deze optie bevindt zich in het menu Instellingen.</p>
<p>Hoofdtelefoon reageert niet</p>	<p>Reset de hoofdtelefoon (zie pagina 54). Als dat niet helpt, zet u de fabrieksinstellingen terug (zie pagina 55).</p>
<p>Onjuiste taal voor gesproken mededelingen</p>	<p>Gebruik de Bose Music-app om de taal voor gesproken mededelingen te wijzigen (zie pagina 12). Deze optie bevindt zich in het menu Instellingen.</p>
<p>Ik krijg geen oproepmeldingen</p>	<p>Controleer of uw mobiele apparaat misschien is ingesteld op Niet storen.</p> <p>Controleer in de Bose Music-app of gesproken mededelingen zijn ingeschakeld (zie pagina 12). Deze optie bevindt zich in het menu Instellingen.</p> <p>Controleer of u de hoofdtelefoon in het <i>Bluetooth</i>-menu van uw mobiele apparaat toegang hebt gegeven tot uw contacten.</p>

SYMPTOOM	OPLOSSING
<p>Hoofdtelefoon maakt geen verbinding met Bose Smart Soundbar of Speaker</p>	<p>Controleer of u verbinding maakt met een compatibel Bose-product. Voor een lijst met compatibele producten gaat u naar: support.Bose.com/Groups</p> <p>Houd de <i>Bluetooth</i>-/aan-uitknop ingedrukt totdat "Klaar om nog een apparaat te verbinden" hoort en het <i>Bluetooth</i>-lampje blauw knippert.</p> <p>Zorg dat de hoofdtelefoon zich binnen 9 meter van uw soundbar of luidspreker bevindt.</p>
<p>Hoofdtelefoon wordt niet opnieuw verbonden met eerder verbonden Bose Smart Soundbar of Speaker</p>	<p>Houd de <i>Bluetooth</i>-/aan-uitknop op de hoofdtelefoon 3 seconden ingedrukt totdat u "Klaar om nog een apparaat te verbinden" hoort en het statuslampje blauw knippert. Gebruik de Bose Music-app om de hoofdtelefoon te verbinden met een compatibel Bose-product. Ga voor meer informatie naar: support.Bose.com/Groups</p>
<p>Vertraagde audio bij verbinding met Bose Smart Soundbar of Speaker</p>	<p>Download de Bose Music-app en voer beschikbare software-updates uit.</p>

DE HOOFDTELEFOON RESETTEN

Als de hoofdtelefoon niet reageert, kunt u hem resetten.

Als u de hoofdtelefoon reset, worden de bedieningselementen van het product gereset en wordt de hoofdtelefoon opnieuw opgestart. De apparaatinstellingen blijven gehandhaafd.

1. Verwijder de hoofdtelefoon uit de *Bluetooth*-lijst op uw apparaat.
2. Sluit de kleine stekker van de USB-kabel aan op de USB-C-poort op de linkeroorschelp.

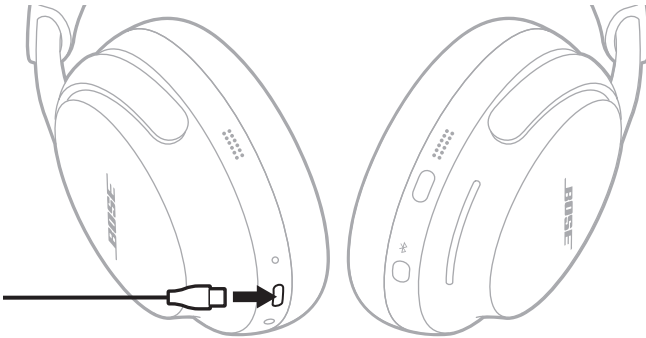

3. Houd de *Bluetooth*-/aan-uitknop ingedrukt terwijl u de andere stekker van de USB-kabel aansluit op een USB-A-voedingsbron, bijvoorbeeld een computer of wandoplader.

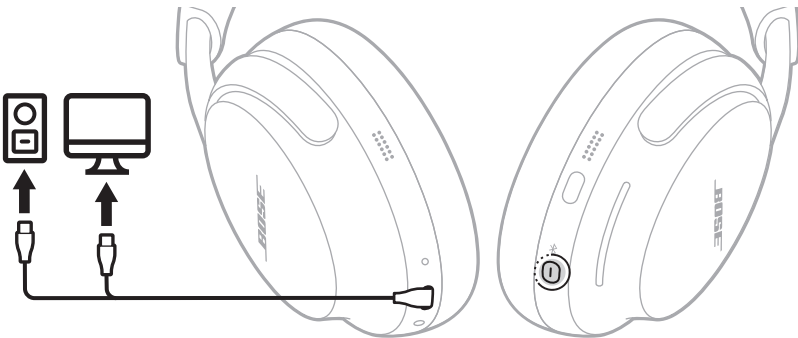

4. Zodra de USB-kabel op een USB-A-voedingsbron is aangesloten, laat u de *Bluetooth*-/aan-uitknop los.

Wanneer het resetten is voltooid, knippert het statuslampje 3 seconden wit en geeft dan het huidige laadniveau aan (zie pagina 38).

OPMERKING: Als u het probleem niet kunt oplossen, kunt u voor aanvullende oplossingen en ondersteuning terecht op: support.Bose.com/QCU

DE FABRIEKINSTELLINGEN VAN DE HOOFDTELEFOON TERUGZETTEN

Door de fabriekinstellingen terug te zetten wist u alle instellingen en brengt u de hoofdtelefoon terug naar de oorspronkelijke staat. Daarna kunt u de hoofdtelefoon configureren alsof u hem voor de eerste keer instelt.

De fabriekinstellingen terugzetten wordt alleen aangeraden als u problemen hebt met de hoofdtelefoon of als de Bose-klantenservice u heeft gevraagd dit te doen.

1. Verwijder de hoofdtelefoon uit de *Bluetooth*-lijst op uw apparaat.
2. Verwijder de hoofdtelefoon uit uw Bose-account via de Bose Music-app.

OPMERKING: Voor meer informatie over het verwijderen van de hoofdtelefoon uit uw Bose-account gaat u naar: [support.Bose.com QCU](https://support.Bose.com/QCU)

3. Houd de *Bluetooth*-/aan-uitknop en de multifunctionele knop 15 seconden ingedrukt.



Het statuslampje knippert wit. Na 30 seconden gaat het statuslampje oranje knipperen om aan te geven dat de fabriekinstellingen worden teruggezet (2 tot 3 seconden).

Zodra de fabriekinstellingen zijn teruggezet, knippert het statuslampje langzaam blauw. De hoofdtelefoon verkeert nu weer in de oorspronkelijke staat.

OPMERKING: Als u het probleem niet kunt oplossen, kunt u voor aanvullende oplossingen en ondersteuning terecht op: support.Bose.com/QCU

Lea y conserve todas las instrucciones de uso y seguridad.



Por la presente, Bose Corporation declara que este producto cumple con los requisitos esenciales y con otras cláusulas relevantes de la Directiva 2014/53/EU y con todos los demás requisitos de directivas correspondientes de la UE. La declaración de conformidad completa se puede encontrar en: www.Bose.com/compliance



Este producto cumple con todas las regulaciones aplicables de compatibilidad electromagnética de 2016 y todas las demás regulaciones aplicables del Reino Unido. La declaración de conformidad completa se puede encontrar en: www.Bose.com/compliance

Por la presente, Bose Corporation declara que este producto cumple con los requisitos esenciales de las Regulaciones de equipos de radio de 2017 y todas las demás regulaciones aplicables del Reino Unido. La declaración de conformidad completa se puede encontrar en: www.Bose.com/compliance

Instrucciones importantes de seguridad

No use este aparato cerca del agua.

Límpielo solamente con un paño seco o un paño humedecido con agua. No use productos de limpieza.

Derive todas las tareas de servicio al personal calificado. Se requieren tareas de servicio si el aparato se daña de alguna manera, por ejemplo, si se dañó el enchufe o cable de alimentación, si se derramó líquido o cayeron objetos dentro del aparato, si el aparato estuvo expuesto a la lluvia o la humedad, si no funciona normalmente o si se cayó.

ADVERTENCIAS/PRECAUCIONES

- Coloque las manos alrededor del centro de cada audífono cuando los gira, pliega y coloca en el estuche y al extraerlos. Mantenga los dedos alejados de las bisagras para evitar pellizcos.
- El producto no debe ser utilizado por niños.
- Para evitar daños a la audición, no utilice los auriculares a un volumen alto. Baje el volumen del producto antes de colocarse los auriculares, suba gradualmente el volumen hasta alcanzar un nivel de audición cómodo.
- No se recomienda el uso de este producto mientras se conduce un vehículo y puede estar prohibido por la ley en algunos lugares. Tenga cuidado y respete la legislación vigente sobre el uso de auriculares mientras conduce un vehículo. Deje de utilizar los auriculares inmediatamente si interfieren en su capacidad para permanecer atento o si interfieren en su capacidad para oír los sonidos del entorno, incluidas las alarmas y las señales de advertencia, mientras conduce un vehículo.
- Tenga cuidado si utiliza estos auriculares mientras realiza cualquier actividad que requiera su atención. No utilice los auriculares si la imposibilidad de oír con claridad los sonidos del entorno puede suponer un peligro para usted o para otras personas, por ejemplo, mientras anda en bicicleta o camina en medio o cerca del tráfico, una obra en construcción, las vías de ferrocarril, etc.
- NO use los auriculares si emiten un ruido fuerte. Si esto sucede, apague los auriculares y comuníquese con el servicio al cliente de Bose.
- Retire el producto inmediatamente si nota que emite calor.



Contiene piezas pequeñas que pueden representar un riesgo de asfixia. No recomendable para niños menores de 3 años.



Este producto contiene material magnético. Consulte con su médico si esto podría afectar a un dispositivo médico implantable.

- Para reducir el riesgo de incendio o descarga eléctrica, NO exponga este producto a la lluvia, goteo, salpicaduras o humedad y no coloque objetos llenos de líquido, como jarrones, sobre o cerca del producto.
- Mantenga el producto lejos del fuego y de fuentes de calor. NO coloque sobre el producto, o en su proximidad, fuentes de llamas al descubierto, como velas encendidas.
- Use este producto solamente con una fuente de alimentación LPS aprobada por una agencia que cumpla con los requisitos regulatorios locales (por ejemplo, UL, CSA, VDE, CCC).
- NO realice alteraciones no autorizadas a este producto.
- Si la batería pierde, evite que el líquido entre en contacto con la piel o los ojos. Si se produce el contacto, busque atención médica.
- No exponga productos con batería al calor excesivo, por ejemplo, almacenar a la luz directa del sol, cerca del fuego o similar.

NOTA: Este equipo ha sido sometido a prueba y se ha comprobado que cumple con los límites de un dispositivo digital Clase B, conforme a la Parte 15 de las reglas de la FCC. Estos límites están diseñados para ofrecer una protección razonable contra interferencias perjudiciales en una instalación domiciliaria. Este equipo genera, usa y puede irradiar energía de radiofrecuencia y, si no se instala y se usa conforme a las instrucciones, puede causar interferencia perjudicial a las comunicaciones de radio. Sin embargo, no se garantiza que la interferencia no se produzca en una instalación en particular. Si este equipo causa interferencias perjudiciales en la recepción de radio o televisión, que se puede determinar al apagar y encender el equipo, se aconseja al usuario intentar corregir la interferencia mediante una o más de las siguientes medidas:

- Reoriente o reubique el producto receptor o la antena.
- Aumente la separación entre el equipo y el receptor.
- Conecte el equipo a una salida eléctrica en un circuito diferente al que está conectado el receptor.
- Consulte con el distribuidor o con un técnico en radio o televisión experimentado para obtener ayuda.

Los cambios o las modificaciones no aprobadas expresamente por Bose Corporation podrían invalidar la autoridad del usuario para operar el equipo.

Este dispositivo cumple con la parte 15 de las reglas de la FCC y con las normas RSS sin licencia de ISED Canada. El funcionamiento está sujeto a las siguientes dos condiciones: (1) Este dispositivo no debe provocar interferencias dañinas y (2) Este dispositivo debe aceptar cualquier interferencia recibida, incluida la interferencia que puede causar un funcionamiento no deseado.

Este dispositivo cumple con los límites de exposición a la radiación de la FCC y de ISED Canada establecidos para la población en general. Este transmisor no se debe ubicar ni operar juntamente con otra antena o transmisor.

Cumple con los requisitos IMDA.

ID de FCC: A94440108 | **IC:** 3232A-440108

CAN ICES-3(B)/NMB-3(B)

Para Europa: Banda de frecuencia de funcionamiento 2400 a 2483,5 MHz. | Potencia de transmisión máxima menor que 20 dBm EIRP.



Este símbolo significa que el producto no debe desecharse como residuo doméstico y que debe depositarse en un centro de recolección apropiado para reciclaje. La eliminación y el reciclado adecuados ayudan a proteger los recursos naturales, la salud de las personas y el medio ambiente. Para obtener más información sobre la eliminación y el reciclado de este producto, póngase en contacto con su municipio, el servicio de gestión de residuos o el comercio donde haya comprado este producto.

Regulaciones técnicas de dispositivos de radiofrecuencia de baja potencia: Sin el permiso concedido por la NCC, ninguna empresa, compañía o usuario puede cambiar la frecuencia, mejorar la potencia de transmisión ni alterar las características originales, así como el rendimiento a dispositivos de radiofrecuencia de baja potencia aprobados. Los dispositivos de radiofrecuencia de baja potencia no deberían afectar la seguridad del avión ni interferir con las comunicaciones legales; si se determinara una interferencia, el usuario deberá dejar de usar de inmediato hasta que no se perciba interferencia. Dichas comunicaciones legales implican que las comunicaciones de radio se operan conforme con la Ley de administración de telecomunicaciones. Los dispositivos de radiofrecuencia de bajo consumo deben ser susceptibles a la interferencia de las comunicaciones legales o de los dispositivos de ondas de radio ISM.

NO intente quitar la batería de ion-litio recargable de este producto. Contacte al distribuidor local de Bose u otro profesional calificado para quitar la batería.



Deseche correctamente las baterías usadas, cumpliendo con las reglamentaciones locales. No incinere.

廢電池請回收



R-R-Bos-440108
보스코리아 유한회사

Tabla de sustancias peligrosas restringidas en China

Nombres y contenidos de las sustancias o elementos tóxicos o peligrosos						
Nombre de parte	Sustancias y elementos tóxicos o peligrosos					
	Plomo (Pb)	Mercurio (Hg)	Cadmio (Cd)	Hexavalente (CR(VI))	Bifenilo polibromado (PBB)	Difeniléter polibromado (PBDE)
PCB	X	O	O	O	O	O
Partes metálicas	X	O	O	O	O	O
Partes plásticas	O	O	O	O	O	O
Altavoces	X	O	O	O	O	O
Cables	X	O	O	O	O	O
Esta tabla se preparó conforme a las cláusulas de SJ/T 11364.						
O: Indica que esta sustancia tóxica o peligrosa contenida en todos los materiales homogéneos para esta parte es inferior al requisito de límite de GB/T 26572.						
X: Indica que esta sustancia tóxica o peligrosa que está presente en al menos uno de los materiales homogéneos utilizados para esta parte se encuentra por encima del requisito de límite de GB/T 26572.						

Tabla de sustancias peligrosas restringidas en Taiwán

Nombre del equipo: Auriculares designación de tipo: 440108						
Unidad	Sustancias restringidas y símbolos químicos					
	Plomo (pb)	Mercurio (Hg)	Cadmio (Cd)	Cromo hexavalente (Cr+6)	Bifenilo polibromado (PBB)	Éteres difenil polibromados (PBDE)
PCB	-	o	o	o	o	o
Partes metálicas	-	o	o	o	o	o
Partes plásticas	o	o	o	o	o	o
Altavoces	-	o	o	o	o	o
Cables	-	o	o	o	o	o
Nota 1: "o" indica que el porcentaje de contenido de la sustancia restringida no excede el porcentaje del valor de referencia presente.						
Nota 2: El "-" indica que la sustancia restringida corresponde a la exención.						

Fecha de fabricación: El octavo dígito del número de serie indica el año de fabricación; "3" es 2013 o 2023.

Importador en China: Bose Electronics (Shanghai) Company Limited, Level 6, Tower D, No. 2337 Gudai Rd. Minhang District, Shanghai 201100, China | **Importador en UE:** Bose Products B.V., Gorslaan 60, 1441 RG Purmerend, Países Bajos | **Importador en México:** Bose de México S. de R.L. de C.V., Avenida Prado Sur #150, Piso 2, Interior 222 y 223, Colonia Lomas de Chapultepec V Sección, Miguel Hidalgo, Ciudad de México, C.P. 11000 - Número de teléfono: +5255 (5202) 3545 | **Importador en Taiwán:** Bose Limited Taiwan Branch (H.K.), 9F., No. 10, Sec. 3, Minsheng E. Road, Zhongshan Dist. Taipei City 10480, Taiwán - Número de teléfono: +886-2-2514 7676 | **Importador en el Reino Unido:** Bose Limited, Bose House, Quayside Chatham Maritime, Chatham, Kent, ME4 4QZ, Reino Unido

Potencia de entrada: 5 V --- 0,5 A | **Rango de temperaturas de carga:** 0° C a 45° C | **Rango de temperaturas de descarga:** -20° C a 60° C

La ID de CMIIT se encuentra en el interior del audifono debajo del entelado.

Los **Términos de uso de Bose** se aplican a este producto: [worldwide.Bose.com/termsofuse](https://www.worldwide.Bose.com/termsofuse)

Divulgaciones de licencia: Para ver las divulgaciones de licencia que se aplican a los paquetes de software de terceros incluidos como componentes de Bose QuietComfort Ultra Headphones, use la aplicación Bose Music. Puede acceder a esta información en el menú de configuración.

Apple, el logotipo de Apple, iPad y iPhone son marcas comerciales de Apple Inc., registradas en los Estados Unidos y en otros países. App Store es una marca de servicio de Apple Inc. La marca comercial "iPhone" se usa en Japón con una licencia de Aiphone K.K.

El uso del distintivo Fabricado para Apple significa que un accesorio se diseñó de forma específica para conectar a los productos Apple identificada en el distintivo y que cuenta con la certificación del desarrollador para cumplir con los estándares de rendimiento de Apple. Apple no es responsable del funcionamiento de este dispositivo o el cumplimiento con las normas de seguridad y disposiciones legales.

La marca y los logotipos de *Bluetooth*[®] son marcas comerciales registradas propiedad de Bluetooth SIG Inc. y cualquier uso de dichas marcas por parte de Bose Corporation se encuentra bajo licencia.

Google, Android y Google Play son marcas comerciales de Google LLC.

Snapdragon Sound es un producto de Qualcomm Technologies, Inc. y/o empresas subsidiarias. Qualcomm, Snapdragon y Snapdragon Sound son marcas comerciales o marcas comerciales registradas de Qualcomm Incorporated.

Este producto incorpora software de Spotify que está sujeto a licencias de otras empresas que se listan en: www.spotify.com/connect/third-party-licenses

Spotify es una marca comercial registrada de Spotify AB.

USB Type-C[®] y USB-C[®] son marcas comerciales registradas de USB Implementers Forum.

Bose, Bose Music, el logotipo Bose Music, QuietComfort y SimpleSync son marcas comerciales de Bose Corporation. | Sede central de Bose Corporation: 1-877-230-5639 | ©2023 Bose Corporation. No se puede reproducir, modificar, distribuir, o usar de otra manera ninguna parte de este trabajo sin previo consentimiento por escrito.

Complete y conserve para referencia futura

Los números de serie y modelo se encuentran en el interior del audífono debajo del entelado.

Número de serie: _____

Número de modelo: 440108

Guarde el recibo. Ahora es un buen momento para registrar su producto Bose. Puede hacerlo fácilmente visitando [worldwide.Bose.com/ProductRegistration](https://www.worldwide.Bose.com/ProductRegistration)

CONTENIDO DE LA CAJA

Contenido..... 11

APLICACIÓN BOSE MUSIC

Descargar la aplicación Bose Music..... 12
 Agregar los auriculares a una cuenta existente 12

CONTROLES DE LOS AURICULARES

Encender..... 14
 Apagar..... 15
 Apagado automático 15
 Reproducción multimedia y volumen..... 16
 Llamadas telefónicas..... 17
 Modos 18
 Configuración de audio inmersivo..... 18
 Control de voz del dispositivo móvil..... 18

ACCESOS DIRECTOS

Activar el acceso directo..... 19
 Usar el acceso directo..... 19
 Cambiar o desactivar el acceso directo 19

DETECCIÓN EN EL OÍDO

Reproducir/Pausar automáticamente 20
 Contestación automática de llamadas..... 20

CANCELACIÓN DE RUIDO

Cambiar la configuración de la función de cancelación de ruido..... 21
 Cancelación de ruido durante una llamada..... 21
 Usar solo la cancelación de ruido..... 21

AUDIO INMERSIVO

Configuración de audio inmersivo..... 22

Cambiar la configuración de audio inmersivo 23

 Cambiar el modo 23

 Usar el acceso directo 23

Audio inmersivo durante una llamada telefónica..... 24

MODOS DE ESCUCHA

Modos 25

 Modo Atento con ActiveSense 25

Cambiar el modo 26

 Agregar o quitar modos de los auriculares 26

CONEXIONES *BLUETOOTH*[®]

Conectar usando la aplicación Bose Music..... 27

Conectar usando la función *Bluetooth* en el dispositivo móvil 27

Desconectar un dispositivo móvil 28

Volver a conectar un dispositivo móvil..... 28

Conectar otro dispositivo móvil 29

Identificar dispositivos móviles conectados 29

Cambiar entre dos dispositivos móviles conectados 29

Volver a conectar un dispositivo previamente conectado 29

Borrar la lista de dispositivos de los auriculares 30

Solo dispositivos Android™ 31

 Conectar usando el Emparejamiento rápido 31

 Tecnología Snapdragon Sound™ 32

CONEXIONES CON CABLE

Conectar el cable de audio..... 33

Conectar el cable USB 34

BATERÍA

Cargar los auriculares.....	35
Tiempo de carga.....	36
Escuchar el nivel de carga de la batería.....	36

ESTADO DE LOS AURICULARES

Estado de <i>Bluetooth</i>	37
Estado de la batería.....	38
Estado de la carga	38
Estado de actualización y errores	38

CONECTAR PRODUCTOS BOSE

Conectar una barra de sonido Bose Smart Soundbar o un altavoz Bose Smart Speaker	39
Ventajas.....	39
Productos compatibles.....	39
Conectar usando la aplicación Bose Music.....	40
Conectar usando los controles del producto.....	41
Reconectar a un altavoz Bose Smart Speaker o a una barra de sonido Bose Smart Soundbar....	41

CUIDADO Y MANTENIMIENTO

Guardar los auriculares.....	42
Actualizar los auriculares.....	44
Limpiar los auriculares	44
Repuestos y accesorios.....	44
Garantía limitada.....	44
Ubicación del número de serie.....	45

SOLUCIÓN DE PROBLEMAS

Intente primero con estas soluciones.....	47
Otras soluciones.....	47
Restablecer los auriculares.....	54
Restablecer los auriculares a la configuración de fábrica.....	55

CONTENIDO

Confirme que estén incluidas las siguientes partes:



Bose QuietComfort Ultra Headphones



Estuche

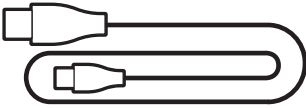

Cable USB Type-A a USB Type-C®

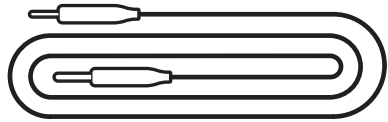

Cable de audio de 3,5 a 2,5 mm

NOTA: Si cualquier parte del producto está dañada o falta, no lo use. Visite support.bose.com/QCU para ver artículos de solución de problemas, videos, y reparación o sustitución de productos.

La aplicación Bose Music permite configurar y controlar los auriculares desde cualquier dispositivo móvil, como un teléfono inteligente o tableta.

Con la aplicación, puede controlar las conexiones *Bluetooth*, controlar el ajuste de los auriculares, ajustar el audio, elegir el idioma de las indicaciones de voz y acceder a las actualizaciones y nuevas funciones.

NOTA: Si ya creó una cuenta Bose Music para otro producto Bose, agregue los auriculares a su cuenta existente (vea la parte inferior de la página 12).

DESCARGAR LA APLICACIÓN BOSE MUSIC

1. En el dispositivo móvil, descargue la aplicación Bose Music.

NOTA: Si se encuentra en China continental, descargue la aplicación Bose音乐.

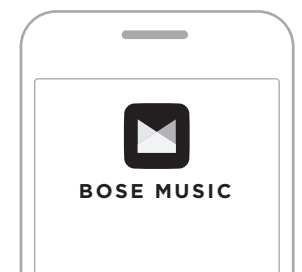

2. Siga las instrucciones de la aplicación.

AGREGAR LOS AURICULARES A UNA CUENTA EXISTENTE

Para agregar los auriculares Bose QuietComfort Ultra Headphones, abra la aplicación Bose Music y agregue los auriculares.

Los controles de los auriculares se encuentran en la parte posterior del audífono derecho.

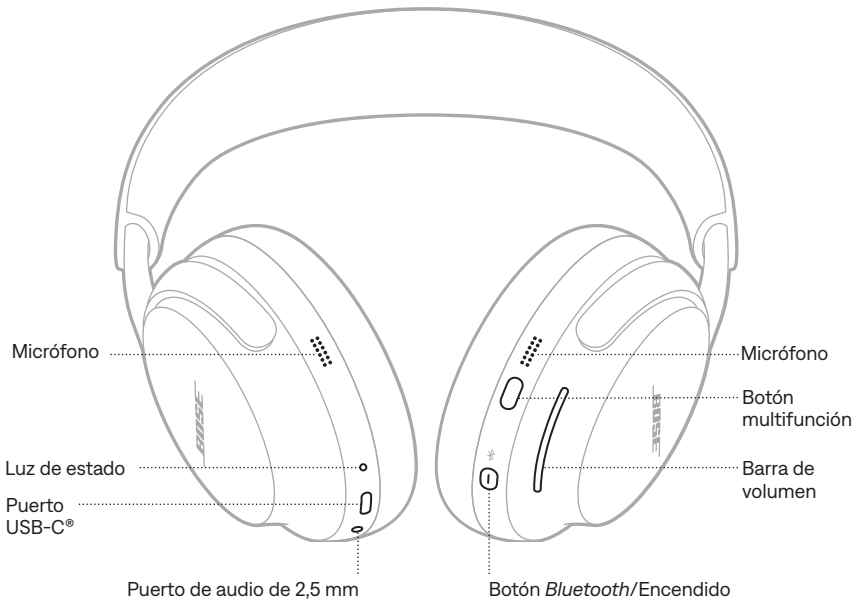

ENCENDER

Presione el botón *Bluetooth*/Encendido.

Oye un tono, y las indicaciones de voz anuncian el nivel de carga de la batería. La luz de estado se ilumina según el estado de carga actual (vea la página 38).



NOTAS:

- Cuando se encienden los auriculares y oye el tono, el audio se personaliza en función de sus oídos para obtener el mejor rendimiento de audio.
- Debe tener los auriculares colocados en la cabeza para que las indicaciones de voz se reproduzcan.

APAGAR

Mantenga presionado el botón *Bluetooth*/Encendido hasta que oiga un tono.



NOTA: Cuando los auriculares se apagan, se desactiva la función de cancelación de ruido.

Apagado automático

Los auriculares ahorran la batería y se ponen en modo dormir cuando los retira de la cabeza y no los usa durante 10 minutos. Para despertar los auriculares, colóquelos en la cabeza o presione el botón *Bluetooth*/Encendido, el botón multifunción o la barra de volumen.

Los auriculares se apagan después de 24 minutos de inactividad. Para encender los auriculares, presione el botón *Bluetooth*/Encendido.

NOTA: Para cambiar la configuración de apagado automático, use la aplicación Bose Music. Puede acceder a esta opción en el menú de configuración.

REPRODUCCIÓN MULTIMEDIA Y VOLUMEN

El botón multifunción controla la reproducción multimedia.

La barra de volumen controla el volumen.

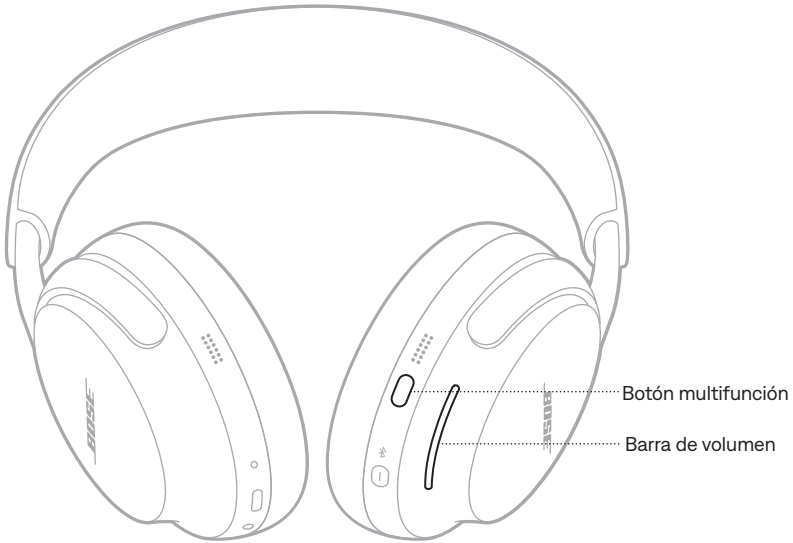

FUNCIÓN	QUÉ HACER
Reproducir/Pausar	Presione el botón multifunción.
Saltar a la pista siguiente	Presione dos veces el botón multifunción.
Salto atrás	Presione el botón multifunción tres veces.
Subir volumen	Deslice rápidamente hacia arriba en la barra de volumen.
Bajar volumen	Deslice rápidamente hacia abajo en la barra de volumen.

NOTA: Para aumentar o disminuir el volumen, deslice prolongadamente la barra de volumen.

LLAMADAS TELEFÓNICAS

El botón multifunción controla las llamadas telefónicas.

Hay cuatro micrófonos para llamadas telefónicas en los auriculares: dos en el audífono izquierdo y dos en el audífono derecho.



FUNCIÓN	QUÉ HACER
Contestar una llamada	Presione el botón multifunción.
Finalizar/rechazar una llamada entrante	Presione dos veces el botón multifunción.
Contestar una segunda llamada entrante y poner la llamada en curso en espera	Mientras está en una llamada y hay una segunda llamada entrante, presione el botón multifunción.
Rechazar la segunda llamada entrante y continuar con la llamada en curso	Mientras está en una llamada y hay una segunda llamada entrante, presione dos veces el botón multifunción.

MODOS

El botón multifunción permite de forma rápida y fácil cambiar la configuración de cancelación de ruido cambiando el modo.

Para más información sobre cómo cambiar el modo, vea la página 25.

CONFIGURACIÓN DE AUDIO INMERSIVO

Para más información sobre cómo cambiar la configuración de audio inmersivo, vea la página 23.

CONTROL DE VOZ DEL DISPOSITIVO MÓVIL

Puede configurar un acceso directo para acceder al control de voz del dispositivo móvil usando los auriculares. Los micrófonos de los auriculares actúan como una extensión del micrófono en su dispositivo móvil.

Para más información sobre los accesos directos, vea la página 19.

NOTA: No puede acceder al control de voz mientras esté en una llamada.

Un acceso directo permite acceder de forma rápida y fácil a una de las siguientes funciones:

- Desplazarse por la configuración de audio inmersivo (vea la página 22)
- Acceder a Spotify
- Usar el control de voz del dispositivo móvil (vea la página 18)
- Acceder al nivel de la batería (vea la página 36)

ACTIVAR EL ACCESO DIRECTO

Para activar sus accesos directos, use la aplicación Bose Music. Para acceder a esta opción, toque Acceso directo en la pantalla principal.

USAR EL ACCESO DIRECTO

Toque y mantenga presionada la barra de volumen.



CAMBIAR O DESACTIVAR EL ACCESO DIRECTO

Para cambiar o desactivar el acceso directo, use la aplicación Bose Music. Para acceder a esta opción, toque Acceso directo en la pantalla principal.

El modo de detección en el oído usa sensores para identificar cuándo está usando los auriculares.

Puede reproducir/pausar audio automáticamente y contestar llamadas de teléfono.

REPRODUCIR/PAUSAR AUTOMÁTICAMENTE

Cuando retira el audífono derecho de su oído o se quita los auriculares, el audio se pone en pausa.

Para reanudar el audio, vuelva a colocarse el audífono derecho o a ponerse los auriculares.

CONTESTACIÓN AUTOMÁTICA DE LLAMADAS

Puede contestar llamadas de teléfono poniéndose los auriculares.

La cancelación de ruido reduce los ruidos no deseados y brinda un desempeño de audio más nítido y real.

De forma predeterminada, los auriculares se encienden en el modo Silencioso. La cancelación de ruido está completamente activada (vea la página 25).

CAMBIAR LA CONFIGURACIÓN DE LA FUNCIÓN DE CANCELACIÓN DE RUIDO

Puede cambiar entre los ajustes de cancelación de ruido predefinidos cambiando el modo. Para más información sobre los modos, vea la página 25.

CANCELACIÓN DE RUIDO DURANTE UNA LLAMADA

Cuando recibe una llamada, los auriculares permanecen en la configuración actual de cancelación de ruido, y se activa la voz propia. La voz propia ayuda a oírse hablar de una forma más natural.

Para ajustar la cancelación de ruido durante una llamada, cambie el modo (vea página 26).

NOTA: Para ajustar la voz propia use la aplicación Bose Music. Puede acceder a esta opción en el menú de configuración.

USAR SOLO LA CANCELACIÓN DE RUIDO

Puede usar solo la cancelación de ruido, sin audio ni interrupciones de llamadas telefónicas.

1. Proceda de una de las siguientes maneras:
 - Desconecte el dispositivo móvil (vea la página 28).
 - Desactive la función *Bluetooth* en el dispositivo móvil.
2. Mantenga presionado el botón multifunción para cambiar el modo (vea la página 26).

NOTA: Para volver a conectar el dispositivo móvil, seleccione los auriculares de la lista *Bluetooth* del dispositivo.

El audio inmersivo elimina lo que oye de su cabeza y lo coloca delante suyo, como si siempre estuviera en el punto acústico óptimo. Da la sensación de que el sonido viene de fuera de los auriculares, lo que resulta en una experiencia auditiva más natural. El audio inmersivo funciona con cualquier contenido de streaming de cualquier fuente, lo que mejora la experiencia de audio con una mayor claridad de sonido y una calidad de sonido más rica.

NOTA: Cuando hace o recibe una llamada telefónica, el audio inmersivo se desactiva temporalmente (vea la página 24).

CONFIGURACIÓN DE AUDIO INMERSIVO

AJUSTE	DESCRIPCIÓN	CUANDO USAR
Fijo	<p>El audio suena como si procediera de dos altavoces estéreo situados delante suyo que permanecen donde están cuando mueve la cabeza.</p> <p>NOTA: Unos segundos después de que deje de mover la cabeza, los altavoces vuelven a centrarse en su posición.</p>	<p>Úselo para disfrutar de la experiencia más realista y potente. Úselo cuando está quieto.</p>
Movimiento	<p>El audio suena como si procediera de dos altavoces estéreo situados delante suyo que siguen los movimientos de la cabeza.</p> <p>NOTA: Para acceder a esta opción, use la aplicación Bose Music. Toque Audio inmersivo en la pantalla principal.</p>	<p>Úselo para disfrutar de la experiencia más sistemática. Se utiliza mejor cuando realiza actividades que requieren que gire la cabeza o mire hacia abajo con frecuencia.</p>
Apagado	<p>El audio suena como si procediera de los auriculares.</p>	<p>Úselo cuando quiera una experiencia auditiva clásica o quiera ahorrar batería.</p>

CAMBIAR LA CONFIGURACIÓN DE AUDIO INMERSIVO

Puede cambiar la configuración de audio inmersivo cambiando el modo o usando un acceso directo para recorrer la configuración de audio inmersivo.

SUGERENCIA: También puede cambiar la configuración de audio inmersivo mediante la aplicación Bose Music. Para acceder a esta opción, toque Audio inmersivo en la pantalla principal.

Cambiar el modo

Para más información sobre cómo cambiar el modo, vea la página 26.

NOTAS:

- Al cambiar el modo, se modifica tanto la configuración de audio inmersivo como la de cancelación de ruido.
- También puede crear un modo personalizado con la configuración preferida de audio inmersivo y cancelación de ruido (vea la página 25).

Usar el acceso directo

Puede usar el acceso directo para desplazarse por la configuración de audio inmersivo sin que ello afecte la configuración de cancelación de ruido del modo actual. Esto personaliza temporalmente el modo actual hasta que apague los auriculares o cambie el modo.

NOTA: Para cambiar la configuración de audio inmersivo mediante los auriculares, se debe configurar como un acceso directo (vea la página 19).

1. Toque y mantenga presionada la barra de volumen.

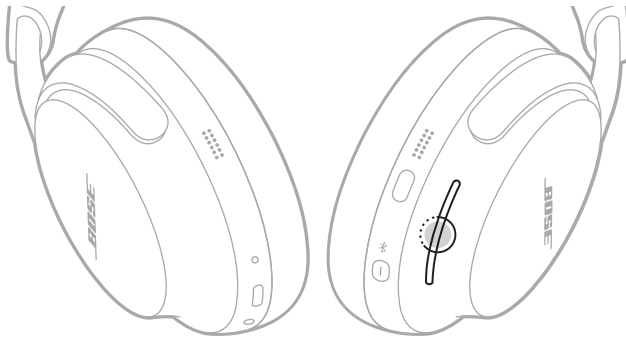

Una indicación de voz anuncia cada configuración de audio inmersivo en un bucle.

2. Cuando oiga el nombre de la configuración que prefiera, suelte la barra de volumen.

AUDIO INMERSIVO DURANTE UNA LLAMADA TELEFÓNICA

Cuando hace o recibe una llamada telefónica, el audio inmersivo se desactiva temporalmente. Al finalizar la llamada, los auriculares vuelven al ajuste de audio inmersivo anterior.

Los modos de escucha son ajustes de audio predefinidos entre los que puede cambiar en función de sus preferencias de escucha y el entorno. Constan de configuración de cancelación de ruido y de audio inmersivo.

Puede elegir entre tres modos preconfigurados, Silencioso, Atento o Inmersivo o crear hasta siete modos personalizados.

MODOS

MODO	DESCRIPCIÓN
Silencioso	Cancelación de ruido total con audio estéreo optimizado de Bose. Permite bloquear las distracciones usando el nivel más alto de cancelación de ruido.
Atento	Transparencia total con audio estéreo optimizado de Bose. Le permite oír el entorno mientras disfruta del audio en estéreo.
Inmersivo	Cancelación total del ruido con audio inmersivo. Le permite bloquear las distracciones y sumergirse en un audio realista.
Personalizado	Control de ruido personalizado (cancelación de ruido o bloqueo del viento) y configuración de audio inmersivo según sus preferencias de escucha y el entorno. NOTA: Puede crear siete modos personalizados con la aplicación Bose Music. Para acceder a esta opción, toque Modos en la pantalla principal.

NOTAS:

- De forma predeterminada, los auriculares se encienden en el modo Silencioso. Para configurar los auriculares para que se enciendan con el último modo usado, use la aplicación Bose Music. Puede acceder a esta opción en el menú de configuración.
- Para más información sobre la configuración de cancelación de ruido y audio inmersivo, vea la página 21 y página 22.

Modo Atento con ActiveSense

La cancelación de ruido dinámica del modo Atento con tecnología ActiveSense permite oír el entorno mientras reduce el ruido no deseado.

El modo Atento con ActiveSense permite que los auriculares activen automáticamente la cancelación de ruido cuando se producen ruidos repentinos o fuertes cerca suyo, para que pueda mantener la atención sin que el ruido intermitente interrumpa el audio. Una vez que el ruido se atenúa, la cancelación de ruido se desactiva automáticamente otra vez.

Para activar ActiveSense, use la aplicación Bose Music. Para acceder a esta opción, en la pantalla principal toque **Modos > Atento > ●●●**.

CAMBIAR EL MODO

NOTA: Para acceder al modo de los auriculares, debe definirlo como favorito en la aplicación Bose Music. Para configurar sus modos favoritos, toque Modos en la pantalla principal.

1. Para desplazarse por los modos, mantenga presionado el botón multifunción.



Una indicación de voz anuncia cada modo en un bucle.

2. Cuando oiga el nombre del modo que prefiera, suelte el botón multifunción.

SUGERENCIA: También puede cambiar el modo usando la aplicación Bose Music. Para acceder a esta opción, toque Modos en la pantalla principal.

Agregar o quitar modos de los auriculares.

Para acceder a los modos de los auriculares, debe definirlos como favoritos en la aplicación Bose Music. De forma predeterminada, los modos Silencioso, Atento e Inmersivo se definen como favoritos.

Para agregar o eliminar modos de los auriculares, toque Modos en la pantalla principal y personalice los modos que se establecen como favoritos.

Puede conectar los auriculares a su dispositivo móvil mediante la aplicación Bose Music, el menú *Bluetooth* del dispositivo móvil o Emparejamiento rápido (Fast Pair) (solo dispositivos Android).

Se pueden almacenar hasta ocho dispositivos en la lista de dispositivos de los auriculares, y los auriculares pueden estar conectados de manera activa hasta dos dispositivos al mismo tiempo (conectividad multipunto). Puede reproducir audio solo de un dispositivo a la vez.

NOTAS:

- Para una mejor funcionalidad, use la aplicación Bose Music para configurar y conectar el dispositivo móvil (vea la página 12).
- Para más información sobre la conexión usando el Emparejamiento rápido, vea la página 31.

CONECTAR USANDO LA APLICACIÓN BOSE MUSIC

Para conectar los auriculares y controlar la configuración de *Bluetooth* usando la aplicación Bose Music, vea la página 12.

CONECTAR USANDO LA FUNCIÓN *BLUETOOTH* EN EL DISPOSITIVO MÓVIL

1. Mantenga presionado el botón *Bluetooth*/Encendido. Oirá el tono de apagado. Manténgalo presionado hasta oír "Listo para conectar", y la luz de estado parpadea de color azul.



NOTA: Si un dispositivo ya está conectado, oirá "Listo para conectar otro dispositivo".

2. En su dispositivo, active la función *Bluetooth*.

NOTA: Generalmente, la función *Bluetooth* se encuentra en el menú de configuración.

3. Seleccione sus auriculares de la lista de dispositivos.

NOTA: Busque el nombre que le asignó a los auriculares en la aplicación Bose Music. Si no les asignó un nombre, aparece el nombre predefinido.



Una vez conectado, la luz de estado se ilumina de color azul por 10 segundos.

NOTA: Si un dispositivo ya está conectado, se oye "Conectado a <nombre del dispositivo>" y luego la luz de estado se ilumina de color azul por 10 segundos.

DESCONECTAR UN DISPOSITIVO MÓVIL

Para desconectar un dispositivo móvil, use la aplicación Bose Music.

SUGERENCIA: También puede usar la configuración de *Bluetooth* para desconectar su dispositivo. Al desactivar la función *Bluetooth* se desconectan todos los demás dispositivos.

VOLVER A CONECTAR UN DISPOSITIVO MÓVIL

Cuando se encienden, los auriculares intentan reconectarse a los dos dispositivos conectados más recientemente.

NOTAS:

- El dispositivo debe estar dentro del rango de alcance (9 m) y encendido.
- Asegúrese de que la función *Bluetooth* esté activada en el dispositivo móvil.

CONECTAR OTRO DISPOSITIVO MÓVIL

Los auriculares pueden estar conectados de manera activa a dos dispositivos al mismo tiempo (conectividad multipunto).

Para conectar otro dispositivo, conéctelo usando la aplicación Bose Music (vea la página 12), el menú *Bluetooth* del dispositivo móvil (vea la página 27) o Emparejamiento rápido (Fast Pair) (solo dispositivos Android) (vea la página 31).

NOTAS:

- Solo puede reproducir audio desde un dispositivo a la vez.
- Para controlar o desactivar la conectividad multipunto, use la aplicación Bose Music. Puede acceder a esta opción en el menú de configuración.
- Si se desactiva una conectividad multipunto se desconecta el segundo dispositivo.

IDENTIFICAR DISPOSITIVOS MÓVILES CONECTADOS

Presione el botón *Bluetooth*/Encendido y suelte para oír qué dispositivo está conectado actualmente.

CAMBIAR ENTRE DOS DISPOSITIVOS MÓVILES CONECTADOS

1. Ponga el audio en pausa en el primer dispositivo móvil.
2. Reproduzca el audio en el segundo dispositivo móvil.

NOTA: Los auriculares reciben llamadas de ambos dispositivos, independientemente del dispositivo que esté reproduciendo audio.

VOLVER A CONECTAR UN DISPOSITIVO PREVIAMENTE CONECTADO

1. Presione el botón *Bluetooth*/Encendido y suelte para oír qué dispositivo está conectado.
2. En los siguientes 2 segundos, presione el botón *Bluetooth*/Encendido y vuelva a soltarlo para conectar el próximo dispositivo en la lista de dispositivos de los auriculares.

3. Repita hasta que oiga el nombre del dispositivo correcto.

Se oye un tono que indica cuándo el dispositivo está conectado.

SUGERENCIA: También puede volver a conectar un dispositivo previamente conectado usando la aplicación Bose Music (vea la página 12).

NOTA: Si ya hay dos dispositivos conectados a los auriculares, el dispositivo conectado más recientemente reemplaza a la más vieja de las dos conexiones.

BORRAR LA LISTA DE DISPOSITIVOS DE LOS AURICULARES

1. Mantenga presionado el botón *Bluetooth*/Encendido y el botón multifunción hasta que oiga "Lista de dispositivos *Bluetooth* borrada. Listo para conectar."



2. Elimine los auriculares de la lista *Bluetooth* en su dispositivo móvil.
Se borran todos los dispositivos, y los auriculares están listos para conectar.

SOLO DISPOSITIVOS ANDROID

Si tiene un dispositivo móvil Android, puede acceder a las siguientes funciones de conexión adicionales.

Conectar usando el Emparejamiento rápido

Con un solo toque, los auriculares permiten un emparejamiento *Bluetooth* rápido y sin esfuerzo con los dispositivos Android.

NOTAS:

- Para usar el Emparejamiento rápido (Fast Pair), necesita un dispositivo Android con Android 6.0 o posterior.
 - El dispositivo Android debe tener activadas las funciones *Bluetooth* y Ubicación.
1. Mantenga presionado el botón *Bluetooth*/Encendido. Oirá el tono de apagado. Manténgalo presionado hasta oír "Listo para conectar", y la luz de estado parpadea de color azul.



2. Coloque los auriculares junto a su dispositivo Android.

Aparecerá una notificación en su dispositivo que le pedirá que empareje los auriculares.

NOTA: Si no ve una notificación, compruebe que las notificaciones estén habilitadas para la aplicación Google Play Services en su dispositivo.

3. Toque la notificación.

Una vez que los auriculares estén conectados, aparecerá una notificación confirmando que la conexión se ha completado.

Tecnología Snapdragon Sound

Los auriculares Bose QuietComfort Ultra Headphones cuentan con la tecnología Snapdragon Sound. Snapdragon Sound optimiza las tecnologías de audio de Qualcomm® en dispositivos conectados para garantizar la mejor calidad de sonido, estabilidad de conexión y latencia para la transmisión de audio.

Para disfrutar de Snapdragon Sound, necesita un dispositivo certificado con Snapdragon Sound, como un dispositivo móvil Android compatible. Una vez que conecte los auriculares, el dispositivo transmitirá automáticamente audio usando el códec *Bluetooth* aptX Adaptive.

NOTA: Para ver qué funciones de Snapdragon Sound admiten los auriculares y verificar si su dispositivo es compatible, visite: support.bose.com/QCU

CONECTAR EL CABLE DE AUDIO

Use el cable de audio de 3,5 a 3,5 mm para oír el audio de su dispositivo fuente cuando no hay conexión *Bluetooth* disponible.

NOTAS:

- Los controles de llamadas telefónicas y la reproducción multimedia están desactivados y deben controlarse en el dispositivo fuente.
- La conexión *Bluetooth* y la captación de voz del micrófono de los audífonos están desactivadas.
- Para disfrutar la mejor funcionalidad, se recomienda una conexión *Bluetooth*.

1. Conecte el cable al puerto de 2,5 mm en el audífono izquierdo.



2. Conecte otro extremo del cable al puerto de 3,5 mm en el dispositivo fuente.

CONECTAR EL CABLE USB

Use el cable USB para conectarse a una fuente de alimentación externa y seguir usando los auriculares si la batería está agotada o para cargar la batería de los auriculares (vea la página 35).

NOTAS:

- Los auriculares no se cargan cuando están colocados en la cabeza y conectados a una fuente de alimentación externa.
 - Para seguir oyendo el audio en su dispositivo fuente cuando la batería del auricular está agotada o los auriculares están apagados cuando no hay una conexión *Bluetooth* disponible, conecte el cable USB y el cable de audio (vea la página 33).
1. Conecte el extremo pequeño del cable USB al puerto USB-C del audífono izquierdo.



2. Conecte el otro extremo a una fuente de alimentación USB-A, como una computadora o un cargador de pared.
3. Encienda los auriculares (vea la página 14).

CARGAR LOS AURICULARES

1. Con los auriculares retirados de la cabeza, conecte el extremo pequeño del cable USB al puerto USB-C del audífono izquierdo.

NOTA: Los auriculares no se cargan cuando están colocados en la cabeza y conectados a una fuente de alimentación externa.

2. Conecte el otro extremo a una fuente de alimentación USB-A, como una computadora o un cargador de pared.



Los auriculares comienzan a cargarse, y la luz de estado se ilumina de color ámbar. Cuando los auriculares están totalmente cargados, la luz de estado se ilumina de color blanco.

Tiempo de carga

Espere hasta 3 horas para cargar completamente los auriculares. Una carga completa alimenta los auriculares hasta 24 horas con el modo de audio inmersivo definido en Apagado (hasta 18 horas con el audio inmersivo activado).

Cuando el nivel de batería de los auriculares es bajo, una carga de 15 minutos alimenta los auriculares hasta 2,5 horas con el modo de audio inmersivo definido en Apagado (hasta 2 horas con el audio inmersivo activado).

Escuchar el nivel de carga de la batería

Cada vez que enciende los auriculares, las indicaciones de voz anuncian el nivel de carga de la batería. Cuando la batería de los auriculares está baja, se oye "Batería baja".

NOTA: Para comprobar visualmente la batería, vea la luz de estado que se encuentra en el audífono izquierdo. Para obtener más información, vea la página 38.

SUGERENCIA: También puede escuchar el nivel de la batería usando un acceso directo. El nivel de batería debe estar configurado como un acceso directo usando la aplicación Bose Music (vea la página 19).

La luz de estado se encuentra en el audífono izquierdo.

Cuando se coloca los auriculares en la cabeza o se los quita, la luz de estado se ilumina de acuerdo con el estado de los auriculares por 5 segundos.

NOTAS:

- Cuando tiene los auriculares en la cabeza, la luz de estado queda apagada hasta que presione el botón *Bluetooth*/Encendido.
- Cuando no tiene los auriculares en la cabeza, la luz de estado queda apagada hasta que usa los controles de los auriculares o mueve los auriculares.



ESTADO DE *BLUETOOTH*

Muestra el estado de la conexión *Bluetooth*.

ACTIVIDAD DE LAS LUCES	ESTADO DEL SISTEMA
Azul intermitente	Listo para conectar
Color azul (5 segundos)	Conectado
Parpadea 2 veces de color blanco	Se borró la lista de dispositivos

ESTADO DE LA BATERÍA

Muestra el estado de la batería.

ACTIVIDAD DE LAS LUCES	ESTADO DEL SISTEMA
Color blanco	Carga completa
Color ámbar	Carga baja a media

SUGERENCIA: También puede verificar el nivel de la batería usando la aplicación Bose Music.

ESTADO DE LA CARGA

Muestra el estado de la carga.

ACTIVIDAD DE LAS LUCES	ESTADO DEL SISTEMA
Color ámbar	Cargando
Color blanco	Carga completa

ESTADO DE ACTUALIZACIÓN Y ERRORES

Muestra el estado de actualización y errores.

ACTIVIDAD DE LAS LUCES	ESTADO DEL SISTEMA
Parpadea 3 veces de color blanco (repetidas veces)	Actualizando el software (de forma inalámbrica)
Blanco intermitente rápido (10 segundos)	Actualizando el software (por USB)
Parpadea de color blanco (3 segundos)	Restablecer
Parpadea de color blanco (30 segundos) y luego parpadea de color ámbar (2 a 3 segundos)	Restablecer
Parpadea de color ámbar y blanco	Error - contactar al servicio técnico de Bose

CONECTAR UNA BARRA DE SONIDO BOSE SMART SOUNDBAR O UN ALTAVOZ BOSE SMART SPEAKER

Con la tecnología SimpleSync, puede conectar los auriculares a una barra de sonido Bose Smart Soundbar o altavoz Bose Smart Speaker para disfrutar de una experiencia personal de audio.

Ventajas

- Use los controles de volumen independientes en cada producto para bajar el volumen o silenciar la barra de sonido Bose Smart Soundbar mientras mantiene el volumen de los auriculares tan alto como desee.
- Escuche la música desde la habitación de al lado conectando los auriculares al altavoz Smart Speaker.

NOTA: La tecnología SimpleSync tiene un alcance *Bluetooth* de hasta 9 metros. Las paredes y los materiales de construcción pueden afectar la recepción.

Productos compatibles

Puede conectar los auriculares a cualquier altavoz Bose Smart Speaker o barra de sonido Bose Smart Soundbar.

Los productos populares compatibles incluyen:

- Bose Smart Soundbar 900
- Barra de sonido Bose Smart Soundbar 700/Bose Soundbar 700
- Bose Smart Soundbar 600
- Bose Soundbar 500
- Altavoz Bose Smart Speaker 500/Bose Home Speaker 500
- Altavoz Bose Home Speaker 300
- Altavoz Bose Portable Smart Speaker/Bose Portable Home Speaker

Se agregan nuevos productos periódicamente. Para obtener una lista completa y más información, visite: support.bose.com/Groups

Conectar usando la aplicación Bose Music

1. Mantenga presionado el botón *Bluetooth*/Encendido. Oirá el tono de apagado. Manténgalo presionado hasta escuchar “Listo para conectar otro dispositivo”, y la luz de estado parpadea de color azul.

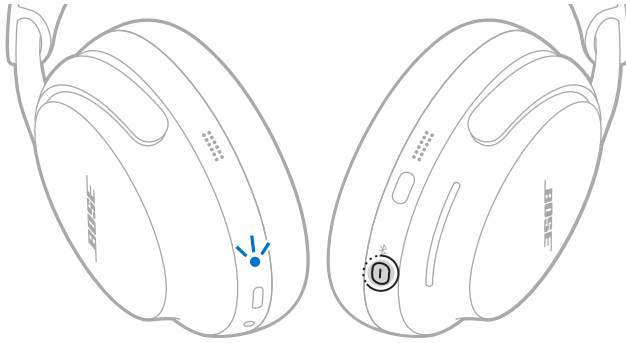

2. Use la aplicación Bose Music para conectar los auriculares a un producto Bose compatible. Para obtener más información, visite: support.bose.com/Groups

NOTAS:

- Podría tardar hasta 30 segundos para conectarse.
- Asegúrese de que los auriculares están a menos de 9 m de la barra de sonido o del altavoz.
- Puede conectar los auriculares solo a un producto a la vez.

Conectar usando los controles del producto

1. Mantenga presionado el botón *Bluetooth*/Encendido. Oirá el tono de apagado. Manténgalo presionado hasta escuchar "Listo para conectar otro dispositivo", y la luz de estado parpadea de color azul.

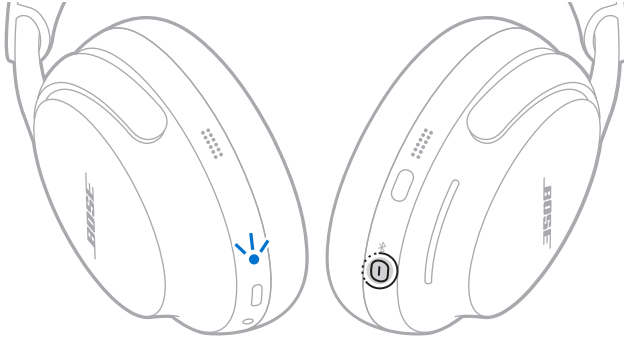

2. En el control remoto de la barra de sonido o la parte superior de su altavoz, mantenga presionado el botón *Bluetooth* hasta que la barra de luz o el anillo de luz titile en color azul.

Los auriculares se conectan a su barra de sonido o altavoz, y escucha el mismo audio en ambos dispositivos.

NOTAS:

- Podría tardar hasta 30 segundos para conectarse.
- Asegúrese de que los auriculares están a menos de 9 m de la barra de sonido o del altavoz.

RECONECTAR A UN ALTAVOZ BOSE SMART SPEAKER O A UNA BARRA DE SONIDO BOSE SMART SOUNDBAR

Use la aplicación Bose Music para volver a conectar los auriculares a un producto Bose compatible anteriormente conectado. Para obtener más información, visite: support.Bose.com/Groups

NOTAS:

- La barra de sonido o el altavoz debe estar dentro del rango de alcance (9 m) y encendido.
- Si los auriculares no se vuelven a conectar, vea "Los auriculares no se reconectan a una barra de sonido Bose Smart Soundbar o altavoz Bose Smart Speaker anteriormente conectado" en la página 53.

GUARDAR LOS AURICULARES

Los audífonos se pueden girar para guardarlos fácilmente. Coloque los auriculares en posición horizontal en el estuche.

1. Coloque las manos alrededor de cada audífono.



2. Gire ambos audífonos hacia adentro para que queden planos.



3. Pliegue el audífono izquierdo hacia la banda de ajuste.



4. Pliegue el audífono izquierdo hacia la banda de ajuste y guarde los auriculares en su funda.



NOTA: Antes de guardar los auriculares por más de unos meses, verifique que la batería esté completamente cargada.

ACTUALIZAR LOS AURICULARES

Los auriculares se empiezan a actualizar automáticamente cuando se conectan a la aplicación Bose Music y hay una actualización disponible. Siga las instrucciones de la aplicación.

También puede actualizar los auriculares usando el sitio Web del actualizador Bose. En su computadora, visite: btu.Bose.com y siga las instrucciones que aparecen en la pantalla.

LIMPIAR LOS AURICULARES

Los auriculares pueden requerir una limpieza periódica. Si es necesario limpiar la banda de ajuste u otra superficie exterior la superficie exterior del auricular, use un paño ligeramente humedecido.

- Límpielo solamente con un paño humedecido con agua. No use productos de limpieza. No deje que entre humedad en los auriculares a través de las salidas o los audífonos.
- No meta polvo ni residuos en las salidas. No sople ni aspire las salidas ni el interior de los audífonos.

REPUESTOS Y ACCESORIOS

Los repuestos y accesorios se pueden pedir al Servicio de atención al cliente de Bose.

Visite: support.Bose.com/OCU

GARANTÍA LIMITADA

Los auriculares están cubiertos por una garantía limitada. Visite nuestro sitio Web en worldwide.Bose.com/Warranty para obtener más detalles sobre la garantía limitada.

Para registrar el producto, visite worldwide.Bose.com/ProductRegistration para obtener instrucciones. Si no lo registra, no afectará sus derechos de garantía limitada.

UBICACIÓN DEL NÚMERO DE SERIE

El número de serie se encuentra en el interior del audífono izquierdo debajo del entelado. El entelado es el protector interior que cubre y protege los componentes dentro del audífono.

1. En el audífono izquierdo, retire con cuidado una parte de la almohadilla del audífono hasta que se liberen las seis lengüetas alrededor del borde del audífono.

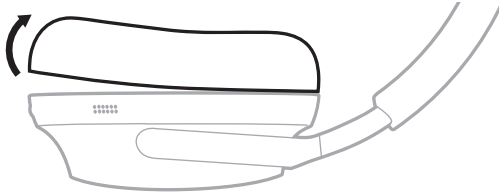

2. Sujete el entelado por el borde superior y despegue con cuidado para ver el número de serie.

PRECAUCIÓN: Tenga cuidado de no ejercer presión ni quitar ningún otro componente del interior del audífono ya que esto podría dañar los auriculares.

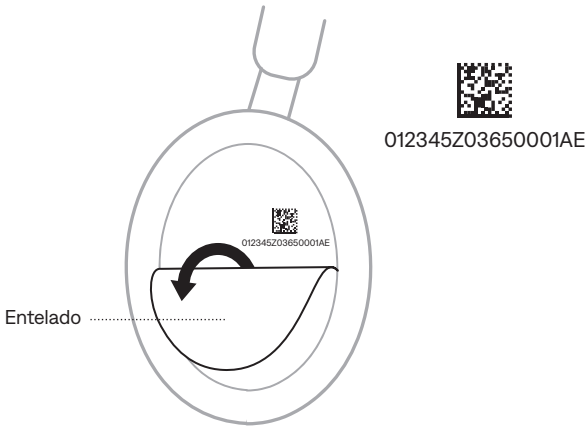

3. Ajuste el entelado nuevamente en su lugar.



4. Alinee las seis lengüetas en el ribete de montaje con las seis ranuras en el audífono y presione la almohadilla hasta que las seis lengüetas entren a presión en cada ranura. Oirá y sentirá un chasquido cuando la almohadilla esté correctamente en su lugar.



PRECAUCIÓN: Para garantizar un desempeño de audio adecuado, las seis pestañas deben estar ajustadas a la almohadilla.

INTENTE PRIMERO CON ESTAS SOLUCIONES

Si tiene problemas con los auriculares:

- Cargue los auriculares (vea la página 35).
- Encienda los auriculares (vea la página 14).
- Verifique la luz de estado de los auriculares (vea la página 37).
- Asegúrese de que el dispositivo móvil sea compatible con conexiones *Bluetooth* (vea la página 27).
- Acerque el dispositivo móvil a los auriculares (9 m) y lejos de interferencias u obstrucciones.
- Suba el volumen de los auriculares, del dispositivo móvil y de la aplicación de música.
- Conecte otro dispositivo móvil (vea la página 28).

Si no pudo resolver el problema, consulte la siguiente tabla para identificar síntomas y soluciones a problemas frecuentes. También puede acceder a artículos de solución de problemas, videos y otros recursos en: support.bose.com/QCU

Si no puede resolver el problema, póngase en contacto con el servicio de atención al cliente de Bose.

Visite: worldwide.bose.com/contact

OTRAS SOLUCIONES

SÍNTOMA	SOLUCIÓN
Los auriculares no se encienden	<p>Presione el botón <i>Bluetooth</i>/Encendido (vea la página 14).</p> <p>Asegúrese de que los auriculares no estén en modo de apagado automático (vea la página 15).</p> <p>Si los auriculares han estado expuestos a altas o bajas temperaturas, espere a que los auriculares regresen a la temperatura ambiente.</p>
Los auriculares no se conectan al dispositivo móvil	<p>Desconecte el cable de audio (vea la página 33).</p> <p>Conecte usando el menú <i>Bluetooth</i> en su dispositivo móvil (vea la página 27).</p> <p>Desactive la función de <i>Bluetooth</i> en el dispositivo móvil y vuelva a activarla.</p> <p>Borre la lista de dispositivos de los auriculares (vea la página 29).</p> <p>Elimine los auriculares de la lista <i>Bluetooth</i> en su dispositivo móvil, incluyendo los listados duplicados marcados como LE (Low Energy). Vuelva a conectarlo (vea la página 27).</p> <p>Visite: worldwide.bose.com/Support/QCU para ver videos instructivos.</p> <p>Restablezca los auriculares (vea la página 54).</p>

SÍNTOMA	SOLUCIÓN
<p>Los auriculares no responden durante la configuración de la aplicación</p>	<p>Desinstale la aplicación Bose Music en el dispositivo móvil. Vuelva a instalar la aplicación (vea la página 12).</p> <p>Asegúrese de que esté usando la aplicación Bose Music para la configuración (vea la página 12).</p> <p>Asegúrese de que la aplicación Bose Music tiene acceso a las conexiones <i>Bluetooth</i> en el menú de configuración del dispositivo móvil.</p> <p>Asegúrese de que la función <i>Bluetooth</i> está activada en el menú de configuración del dispositivo móvil.</p>
<p>La aplicación Bose Music no puede encontrar los auriculares</p>	<p>Desinstale la aplicación Bose Music en el dispositivo móvil. Vuelva a instalar la aplicación (vea la página 12).</p> <p>Asegúrese de que la aplicación Bose Music tiene acceso a las conexiones <i>Bluetooth</i> en el menú de configuración del dispositivo móvil.</p> <p>Mantenga presionado el botón <i>Bluetooth</i>/Encendido hasta que la luz de estado parpadee de color azul.</p>
<p>La aplicación Bose Music no funciona en un dispositivo móvil</p>	<p>Asegúrese de que el dispositivo móvil sea compatible con la aplicación Bose Music y cumple con los requisitos mínimos del sistema. Para más información, consulte la tienda de aplicaciones en su dispositivo móvil.</p> <p>Desinstale la aplicación Bose Music en el dispositivo móvil. Vuelva a instalar la aplicación (vea la página 12).</p>
<p>Los auriculares no se cargan</p>	<p>Asegúrese de que ambos extremos del cable de carga USB están conectados de forma segura en los puertos (vea la página 35).</p> <p>Pruebe un cargador de pared USB-A, cable USB o una fuente de alimentación de CA (red eléctrica) diferente.</p> <p>Si los auriculares han estado expuestos a altas o bajas temperaturas, espere a que los auriculares regresen a la temperatura ambiente y vuelva a intentar cargarlos.</p>
<p>Conexión <i>Bluetooth</i> intermitente</p>	<p>Borre la lista de dispositivos de los auriculares (vea la página 29).</p> <p>Elimine los auriculares de la lista <i>Bluetooth</i> en su dispositivo móvil, incluyendo los listados duplicados marcados como LE (Low Energy). Vuelva a conectarlo (vea la página 27).</p> <p>Restablezca los auriculares (vea la página 54).</p>

SÍNTOMA	SOLUCIÓN
No se puede ajustar la cancelación de ruido	<p>Apague los auriculares y vuelva a encenderlos (vea la página 14).</p> <p>Si usa el botón multifunción, intente usar la aplicación Bose Music para ajustar el nivel de cancelación de ruido.</p>
Los auriculares no detectan que no están en la cabeza.	<p>Apague los auriculares. Con los auriculares retirados de la cabeza, enciéndalos (vea la página 14), y luego colóquese los.</p>
No hay sonido	<p>Si los auriculares han estado expuestos a altas o bajas temperaturas, espere a que los auriculares regresen a la temperatura ambiente.</p> <p>Presione el botón <i>Bluetooth</i>/Encendido para oír el dispositivo móvil conectado. Verifique que esté usando el dispositivo correcto.</p> <p>Presione el botón de reproducir en el dispositivo móvil para asegurarse de que el audio se está reproduciendo.</p> <p>Reproduzca audio desde otra aplicación o servicio de música.</p> <p>Reproduzca audio del contenido almacenado directamente en el dispositivo.</p> <p>Si hay dos dispositivos móviles conectados, ponga en pausa primero el otro dispositivo.</p> <p>Reinicie el dispositivo móvil.</p> <p>Restablezca los auriculares (vea la página 54).</p>
No se puede ajustar el volumen	<p>Asegúrese de que el dedo esté tocando correctamente la barra de volumen.</p> <p>Asegúrese de tener los dedos secos.</p> <p>Si tiene el pelo mojado, asegúrese de que no esté interfiriendo con la barra de volumen.</p> <p>Si está usando guantes, quíteselos antes de tocar la barra de volumen.</p>

SÍNTOMA	SOLUCIÓN
<p>Calidad de sonido deficiente</p>	<p>Mientras usa los auriculares, apáguelos y vuelva a encenderlos (vea la página 14). Asegúrese de escuchar que el tono para el audio se personalice en función de sus oídos para obtener el mejor rendimiento de audio.</p> <p>Apague los auriculares y vuelva a encenderlos (vea la página 14).</p> <p>Si se encuentra en un entorno ventoso, cree un modo personalizado con el bloqueo del viento activado en la aplicación Bose Music. Para acceder a esta opción, toque Modos en la pantalla principal.</p> <p>Asegúrese de que audífonos se ajusten de manera segura y formen un sellado cómodo alrededor de las orejas.</p> <p>Si tiene el pelo largo o usa anteojos o un sombrero, asegúrese de que no estén interfiriendo con los audífonos.</p> <p>Asegúrese de que esté usando la aplicación Bose Music para la configuración (vea la página 12).</p> <p>Reproduzca audio desde otra aplicación o servicio de música.</p> <p>Reproduzca audio del contenido almacenado directamente en el dispositivo.</p> <p>Si hay dos dispositivos móviles conectados, desconecte el segundo dispositivo.</p> <p>Apague cualquier función de mejora de audio en el dispositivo o aplicación de música.</p> <p>Cambiar la configuración de audio inmersivo (vea la página 23).</p> <p>Asegúrese de que los auriculares están conectados con el perfil <i>Bluetooth</i> correcto: Estéreo A2DP. Verifique el menú de configuración <i>Bluetooth</i>/audio del dispositivo para asegurarse de que esté seleccionado el perfil de audio correcto.</p> <p>Desactive la función de <i>Bluetooth</i> en el dispositivo móvil y vuelva a activarla.</p> <p>Borre la lista de dispositivos de los auriculares (vea la página 29). Elimine los auriculares de la lista <i>Bluetooth</i> en su dispositivo móvil, incluyendo los listados duplicados marcados como LE (Low Energy). Vuelva a conectarlo (vea la página 27).</p> <p>Visite: worldwide.Bose.com/Support/QCU para ver videos instructivos.</p> <p>Restablezca los auriculares (vea la página 54).</p>

SÍNTOMA	SOLUCIÓN
<p>No hay sonido desde un dispositivo fuente conectado por el cable de audio</p>	<p>Asegúrese de que esté usando el cable de audio provisto por Bose.</p> <p>Asegúrese de que ambos extremos del cable de audio estén conectados de forma segura en los puertos (vea la página 33).</p> <p>Presione el botón de reproducir en el dispositivo móvil para asegurarse de que el audio se está reproduciendo.</p> <p>Reproduzca audio desde otra aplicación o servicio de música.</p> <p>Reproduzca audio del contenido almacenado directamente en el dispositivo móvil.</p> <p>Suba el volumen en los auriculares y a continuación suba el volumen en su dispositivo móvil.</p> <p>Reinicie el dispositivo móvil.</p>
<p>Calidad de audio deficiente de un dispositivo móvil conectado por cable de audio</p>	<p>Asegúrese de que ambos extremos del cable de audio estén conectados de forma segura en los puertos (vea la página 33).</p> <p>Reinicie el dispositivo móvil.</p>
<p>El micrófono no emite sonido</p>	<p>Verifique que esté usando los auriculares correctamente. El entelado interior (cubiertas de tela) de los audífonos de los auriculares está marcado con una L (audífono izquierdo) y una R (audífono derecho). Haga coincidir el audífono derecho con la oreja derecha y el audífono izquierdo con la oreja izquierda.</p> <p>Asegúrese de que los micrófonos no estén bloqueados y que estén sin residuos.</p> <p>Borre la lista de dispositivos de los auriculares (vea la página 29). Elimine los auriculares de la lista <i>Bluetooth</i> en su dispositivo móvil, incluyendo los listados duplicados marcados como LE (Low Energy). Vuelva a conectarlo (vea la página 27). Pruebe con otra llamada telefónica.</p> <p>Desactive la función de <i>Bluetooth</i> en el dispositivo móvil y vuelva a activarla.</p>
<p>El botón multifunción no cambia el modo</p>	<p>Use la aplicación Bose Music para cambiar el modo. Para acceder a esta opción, toque Modos en la pantalla principal.</p>

SÍNTOMA	SOLUCIÓN
<p>Cancelación de ruido deficiente</p>	<p>Apague los auriculares y vuelva a encenderlos (vea la página 14). Verifique el modo (vea la página 25).</p> <p>Asegúrese de que audífonos se ajusten de manera segura y formen un sellado cómodo alrededor de las orejas.</p> <p>Si tiene el pelo largo o usa anteojos o un sombrero, asegúrese de que no estén interfiriendo con los audífonos.</p> <p>Retire los auriculares de la cabeza y colóquelos en la parte posterior de su cabeza.</p> <p>Si está en una llamada telefónica o está usando el control de voz en el dispositivo móvil, baje el volumen de la voz propia o desactívela usando la aplicación Bose Music (vea la página 21).</p> <p>Compruebe si la función ActiveSense está activada (vea la página 25).</p> <p>Restablezca los auriculares (vea la página 54). Si eso no resuelve el problema, restablezca los auriculares (vea la página 55).</p>
<p>Dificultad para escuchar a la persona durante una llamada telefónica</p>	<p>Cambie el modo (vea la página 26).</p>
<p>Dificultad para escuchar la voz propia durante una llamada de teléfono</p>	<p>Cambiar el modo al modo Atento (vea la página 26).</p> <p>Use la aplicación Bose Music para ajustar la voz propia. Puede acceder a esta opción en el menú de configuración.</p>
<p>Los auriculares no responden</p>	<p>Restablezca los auriculares (vea la página 54). Si eso no resuelve el problema, restablezca los auriculares (vea la página 55).</p>
<p>El idioma de las indicaciones de voz no es correcto</p>	<p>Cambie el idioma de las indicaciones de voz con la aplicación Bose Music (vea la página 12). Puede acceder a esta opción en el menú de configuración.</p>
<p>No se reciben avisos de llamadas</p>	<p>Asegúrese de que su dispositivo móvil no está en la función No molestar.</p> <p>Compruebe que las indicaciones de voz estén activadas usando la aplicación Bose Music (vea la página 12). Puede acceder a esta opción en el menú de configuración.</p> <p>Asegúrese de conceder acceso a los auriculares a sus contactos en el menú <i>Bluetooth</i> del dispositivo móvil.</p>

SÍNTOMA	SOLUCIÓN
<p>Los auriculares no se conectan a una barra de sonido Bose Smart Soundbar o altavoz Bose Smart Speaker</p>	<p>Asegúrese de que se está conectando a un producto Bose compatible. Para obtener una lista de productos compatibles, visite: support.bose.com/Groups</p> <p>Mantenga presionado el botón <i>Bluetooth</i>/Encendido hasta que oiga "Listo para conectar a otro dispositivo" y la luz de <i>Bluetooth</i> parpadea de color azul.</p> <p>Asegúrese de que los auriculares están a menos de 9 m de la barra de sonido o del altavoz.</p>
<p>Los auriculares no se reconectan a una barra de sonido Bose Smart Soundbar o altavoz Bose Smart Speaker anteriormente conectado</p>	<p>En los auriculares, mantenga presionado el botón <i>Bluetooth</i>/Encendido durante 3 segundos hasta que oiga "Listo para conectar a otro dispositivo" y la luz de <i>Bluetooth</i> parpadea de color azul. Use la aplicación Bose Music para conectar los auriculares a un producto Bose compatible. Para obtener más información, visite: support.bose.com/Groups</p>
<p>Audio retrasado cuando están conectados a una barra de sonido Bose Smart Soundbar o altavoz Bose Smart Speaker</p>	<p>Descargue la aplicación Bose Music y ejecute las actualizaciones de software disponibles.</p>

RESTABLECER LOS AURICULARES

Si los auriculares no responden, puede restablecerlos.

Al restablecer los auriculares, se restablecen los controles del producto y se reinician los auriculares. No borra ninguna configuración del dispositivo.

1. Elimine los auriculares de la lista *Bluetooth* del dispositivo.
2. Conecte el extremo pequeño del cable USB al puerto USB-C del audífono izquierdo.

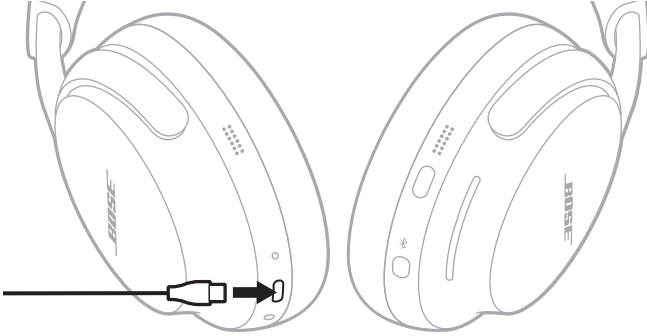

3. Mantenga presionado el botón *Bluetooth*/Encendido mientras conecta el otro extremo de cable USB a una fuente de alimentación USB-A, como una computadora o un cargador de pared.

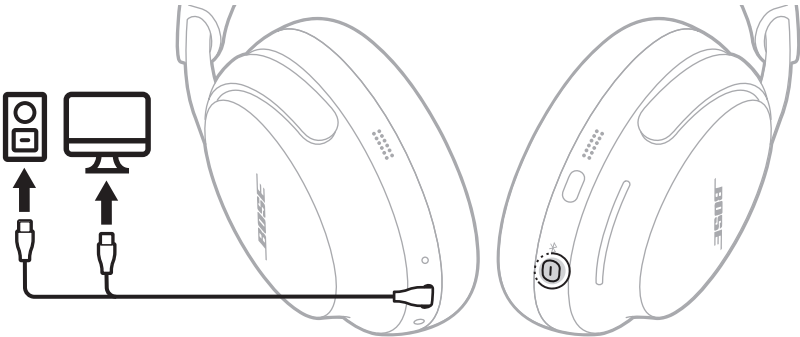

4. Una vez que el cable USB está conectado a una fuente de alimentación USB-A, suelte el botón *Bluetooth*/Encendido.

Cuando se haya completado el restablecimiento, la luz de estado parpadeará 3 segundos y luego se iluminará en función del nivel de carga actual (vea la página 38).

NOTA: Si no puede solucionar el problema, puede encontrar más información y ayuda en: support.Bose.com/QCU

RESTABLECER LOS AURICULARES A LA CONFIGURACIÓN DE FÁBRICA

Si se restablece a la configuración de fábrica se borra toda la configuración y vuelve los auriculares a su estado original de fábrica. Después, los auriculares se pueden configurar como si se estuvieran configurando por primera vez.

Solo se recomienda restablecer a la configuración de fábrica si tiene problemas con los auriculares o el servicio de atención al cliente de Bose le indicó que lo haga.

1. Elimine los auriculares de la lista *Bluetooth* del dispositivo.
2. Elimine los auriculares de su cuenta de Bose usando la aplicación Bose Music.

NOTA: Para más información sobre cómo eliminar los auriculares de su cuenta de Bose usando la aplicación Bose Music, visite: support.bose.com/QCU

3. Mantenga presionado el botón *Bluetooth*/Encendido y el multifunción por 15 segundos.



La luz de estado parpadea de color blanco. Después de 30 segundos, la luz de estado parpadea de color ámbar para indicar que se está restableciendo la configuración de fábrica (de 2 a 3 segundos).

Cuando se termina de restablecer, la luz de estado parpadea lentamente de color azul. Los auriculares ahora están en el estado de la configuración de fábrica original.

NOTA: Si no puede solucionar el problema, puede encontrar más información y ayuda en: support.bose.com/QCU

Lue ja säilytä kaikki turvallisuus- ja käyttöohjeet.

CE Bose Corporation vakuuttaa täten, että tämä tuote täyttää direktiivin 2014/53/EU sekä muiden sovellettavien EU-direktiivien vaatimukset. Täydellinen vaatimustenmukaisuusvakuutus on osoitteessa www.Bose.com/compliance.

UK CA Tämä tuote täyttää kaikki vuoden 2016 sähkömagneettista yhteensopivuutta koskevat vaatimukset ja muut sovellettavat Yhdistyneen kuningaskunnan vaatimukset. Täydellinen vaatimustenmukaisuusvakuutus on osoitteessa www.Bose.com/compliance.

Bose Corporation vakuuttaa täten, että tämä tuote noudattaa vuoden 2017 radiolaitesäännösten olennaisia vaatimuksia ja muita sovellettavia Yhdistyneen kuningaskunnan määräyksiä. Täydellinen vaatimustenmukaisuusvakuutus on osoitteessa www.Bose.com/compliance.

Tärkeitä turvallisuusohjeita

Älä käytä laitetta veden lähettyvillä.

Puhdista ainoastaan kuivalla tai vedellä kostutetulla liinalla. Älä käytä puhdistusaineita.

Vain koulutettu huoltohenkilöstö saa tehdä huoltotyöt. Laitte on huollettava, jos se vaurioituu millään tavalla. Huoltotarpeen aiheuttavia asioita ovat mm. seuraavat: virtajohto tai -pistoke on vaurioitunut, laitteen päälle on läikkynyt nestettä tai pudonnut esine, laite on kastunut tai kostunut, laite ei toimi normaalisti tai laite on pudonnut.

VAROITUKSET JA HUOMAUTUKSET

- Kun laitat kuulokkeet koteloon tai poistat ne kotelosta, ympärii kumpikin korvakupu kämmenellä. Varo, etteivät sormet jää saranoiden väliin.
- Tuotetta ei ole tarkoitettu lasten käyttöön.
- Käytä kuulokkeita kohtuullisella äänenvoimakkuudella, jotta vältät kuulovaurion. Säädä äänenvoimakkuus pieneksi ennen kuin asetat kuulokkeet korviisi tai korvillesi. Lisää äänenvoimakkuutta vähitellen, kunnes löydät mukavan kuunteluvoimakkuuden.
- Tämän tuotteen käyttöä ei suositella ajoneuvon kuljettamisen aikana, ja se saattaa olla kiellettyä joillakin alueilla. Toimi varovaisesti. Noudata lakeja, jotka koskevat kuulokkeiden käyttöä ajoneuvoa kuljettaessa. Lopeta kuulokkeiden käyttö heti, jos ne haittaavat huomiokykyäsi tai kykyäsi kuulla ympäristön ääniä, kuten hälytyksiä ja varoituksia, ajoneuvon kuljettamisen aikana.
- Toimi varovaisesti, jos käytät kuulokkeita huomioitasi vaativassa toiminnassa. Älä käytä kuulokkeita, jos ulkopuolisten äänien kuulumattomuus voi vaarantaa sinut tai muut ihmiset. Tällaisia tilanteita ovat esimerkiksi pyöriminen tai käveleminen liikenteessä tai liikenteen, rakennustyömaan tai rautatien lähellä.
- ÄLÄ käytä kuulokkeita, jos niistä kuuluu epätavallista, kovaa ääntä. Jos näin tapahtuu, katkaise kuulokkeista virta ja ota yhteyttä Bosen asiakaspalveluun.
- Poista tuote välittömästi, jos huomaat sen kuumenevan.



Laitteessa on pieniä osia. Ne voivat aiheuttaa tukehtumisvaaran. Ei sovellu alle 3-vuotiaiden lasten käytettäväksi.



Tuote sisältää magneettista materiaalia. Kysy lääkäriltä, voiko se vaikuttaa lääketieteellisen implanttisi toimintaan.

- ÄLÄ sijoita vuotavia, roiskuvia tai nesteitä sisältäviä esineitä, kuten maljakoita, laitteen päälle tai lähelle tulipalo- tai sähköiskuvaaran välttämiseksi.
- Pidä tuote etäällä avotulesta ja lämmönlähteistä. ÄLÄ laita tuotteen päälle tai lähelle avotulta, esimerkiksi palavaa kynttilää.
- Käytä tuotetta vain hyväksytyllä LPS-virtalähteellä, joka vastaa paikallisia määräyksiä (esim. UL, CSA, VDE, CCC).
- ÄLÄ tee tuotteeseen muutoksia ilman lupaa.
- Jos akku vuotaa, älä päästä nestettä kosketuksiin ihon tai silmien kanssa. Jos näin kuitenkin tapahtuu, hakeudu lääkärin hoitoon.
- Älä altista akkua tai paristoja sisältäviä tuotteita liialliselle lämmölle (esim. suorasta auringonvalosta, avotulesta tms. aiheutuvalle lämmölle).

HUOMAUTUS: Laite on testattu ja todettu luokan B digitaalilaitetta koskevien FCC:n sääntöjen osan 15 rajoitusten mukaiseksi. Nämä rajoitukset on tarkoitettu antamaan kohtuullinen suoja haitallisia häiriöitä vastaan kotiloissa. Laite tuottaa, käyttää ja voi säteillä energiaa radiotaajuudella, ja jos sitä ei ole asennettu tai käytetä ohjeiden mukaan, se voi aiheuttaa haitallista häiriötä radioliikenteelle. Kuitenkaan ei voida taata, ettei missään yksittäisessä asennuksessa aiheutuisi häiriöitä. Jos laite aiheuttaa radio- tai televisiovastaanotossa häiriöitä, jotka ovat helposti todettavissa kytkemällä laitteeseen virta ja sammuttamalla se, käyttäjän tulisi yrittää poistaa häiriöt seuraavilla toimenpiteillä:

- Suuntaa vastaanottava tuote tai antenni toisin tai siirrä se toiseen paikkaan.
- Siirrä laite ja vastaanotin kauemmas toisistaan.
- Kytke laite ja vastaanotin eri virtapiireissä oleviin pistorasioihin.
- Kysy neuvoa jälleenmyyjältä tai kokeneelta radio- tai tv-asentajalta.

Laitteeseen tehtävät Bose Corporationin hyväksymättömät muutokset voivat mitätöidä käyttäjälle annetun luvan käyttää laitetta.

Laite täyttää FCC:n sääntöjen kohdan 15 ja ISED Canadian luvanvaraisuutta koskevat RSS-standardit. Käytön edellytyksenä on kaksi ehtoa: (1) Tämä laite ei saa aiheuttaa haitallisia häiriöitä. (2) Tämän laitteen täytyy ottaa vastaan kaikki häiriöt, mukaan lukien häiriöt, jotka saattavat aiheuttaa ei-toivottua toimintaa.

Laite täyttää yleiselle käytölle laaditut FCC- ja ISED Canada -säteilynrajoitusohjeet. Lähetintä ei saa sijoittaa toisen antennin tai lähettimen lähelle.

Täyttää IMDA-vaatimukset.

FCC ID: A94440108 | IC: 3232A-440108

CAN ICES-3(B) / NMB-3(B)

Eurooppa: Käytön taajuusalue 2400–2483,5 MHz. | Enimmäislähetysteho alle 20 dBm EIRP.



Tämä symboli merkitsee, että tuotetta ei saa hävittää kotitalousjätteen mukana, vaan se on toimitettava kierrätykseen. Kierrättäminen auttaa estämään vahingollisia seurauksia ympäristölle, luonnolle ja ihmisten terveydelle. Saat lisätietoja kierrättämisestä paikallisilta viranomaisilta, kotitalousjätteen kierrätyspalvelusta tai liikkeestä, josta tuote ostettiin.

Pientehoisten radiotaajuuslaitteiden tekniset säännökset: Mikään yritys, yhtiö tai henkilö ei saa ilman NCC:n myöntämää lupaa muuttaa hyväksytyjen pientehoisten radiotaajuuslaitteiden taajuutta, parantaa niiden lähetystehoa tai muuttaa niiden alkuperäisiä ominaisuuksia tai suorituskykyä. Pientehoiset radiotaajuuslaitteet eivät saa vaikuttaa lentokoneiden turvallisuuteen eivätkä häiritä lakisääteistä viestiliikennettä. Jos tällaista todetaan, käyttäjän on lopetettava käyttö välittömästi, kunnes häiriötä ei enää ilmene. Mainitulla lakisäateisellä viestiliikenteellä tarkoitetaan televiestinnän hallinta-asetuksen mukaista radioviestiliikennettä. Pientehoisten radiotaajuuslaitteiden on otettava vastaan lakisäateisen viestiliikenteen tai ISM-radioaaltoja säteilevien laitteiden aiheuttamia häiriöitä.

ÄLÄ yritä poistaa ladattavaa litiumioniakkua laitteesta. Jos akku on poistettava, ota yhteyttä lähimpään Bose-jälleenmyyjään tai muuhun pätevään ammattilaiseen.



廢電池請回收

Hävitä käytetyt akut ja paristot paikallisten viranomaisten ohjeiden mukaisesti. Ei saa polttaa.



Li-ion



R-R-Bos-440108
보스코리아 유통회사

Kiina, vaarallisten aineiden rajoitustaulukko

Myrkyllisten tai vaarallisten aineiden tai alkuaineiden nimet ja sisältö						
Myrkylliset tai vaaralliset aineiden tai alkuaineet						
Osan nimi	Lyijy (Pb)	Elohopea (Hg)	Kadmium (Cd)	Kuusiarvoinen (CR(VI))	Polybrominoitu bifenyylit (PBB)	Polybrominoitu difenyylietterit (PBDE)
PCB-yhdisteet	X	O	O	O	O	O
Metalliosat	X	O	O	O	O	O
Muoviosat	O	O	O	O	O	O
Kaiuttimet	X	O	O	O	O	O
Johdot	X	O	O	O	O	O
Tämä taulukko on laadittu SJ/T 11364 -määräysten mukaisesti.						
O: Ilmaisee, että tätä myrkyllistä tai vaarallista ainetta on kaikissa tästä materiaalista valmistetuissa osissa alle GB/T 26572 -raja-arvon.						
X: Ilmaisee, että tätä myrkyllistä tai vaarallista ainetta on vähintään yhdessä tästä materiaalista valmistetussa osassa yli GB/T 26572 -raja-arvon.						

Taiwan, vaarallisten aineiden rajoitustaulukko

Laitteen nimi: kuulokkeet, tyypimerkintä: 440108						
Rajoitetut aineet ja niiden kemialliset merkit						
Yksikkö	Lyijy (Pb)	Elohopea (Hg)	Kadmium (Cd)	Kuusiarvoinen kromi (Cr+6)	Polybrominoidut bifenyylit (PBB)	Polybrominoidut difenyylietterit (PBDE)
PCB-yhdisteet	-	o	o	o	o	o
Metalliosat	-	o	o	o	o	o
Muoviosat	o	o	o	o	o	o
Kaiuttimet	-	o	o	o	o	o
Johdot	-	o	o	o	o	o
Huomautus 1: "o" osoittaa, että rajoitetun aineen prosenttiosuus ei ylitä olemassaolon viitearvon prosenttiosuutta.						
Huomautus 2: "-" merkitsee, että rajoitettu aine vastaa erivapautta.						

Valmistuspäivä: Sarjanumeron kahdeksas numero ilmoittaa valmistusvuoden; 3 tarkoittaa vuotta 2013 tai 2023.

Maahantuojat Kiinassa: Bose Electronics (Shanghai) Company Limited, Level 6, Tower D, No. 2337 Gudai Rd. Minhang District, Shanghai 201100 | **Maahantuojat EU:ssa:** Bose Products B.V., Gorslaan 60, 1441 RG Purmerend, The Netherlands | **Maahantuojat Meksikossa:** Bose de México S. de R.L. de C.V., Avenida Prado Sur #150, Piso 2, Interior 222 y 223, Colonia Lomas de Chapultepec V Sección, Miguel Hidalgo, Ciudad de México, C.P. 11000 Puhelinnumero: +5255 (5202) 3545 | **Maahantuojat Taiwanissa:** Bose Limited Taiwan Branch (H.K.), 9F, No. 10, Sec. 3, Minsheng E. Road, Zhongshan Dist. Taipei City 10480, Taiwan Puhelinnumero: +886-2-2514 7676 | **Maahantuojat Yhdistyneessä kuningaskunnassa:** Bose Limited, Bose House, Quayside Chatham Maritime, Chatham, Kent, ME4 4QZ, United Kingdom

Tuloarvot: 5 V \pm 0,5 A | **Latauslämpötila-alue:** 0–45 °C | **Purkauslämpötila-alue:** -20–60 °C

CMII-tunnus on korvakuvun sisäpuolella verkkokankaan alla.

Tuotteeseen sovelletaan **Bosen käyttöehtoja**: worldwide.bose.com/termsofuse.

Lisenssi-ilmoitukset: Bose QuietComfort Ultra Headphones -tuotteeseen sisältyvien kolmannen osapuolen ohjelmistopakettien lisenssi-ilmoitukset voi lukea Bose Music -sovelluksessa. Tiedot ovat Asetukset-valikossa.

Apple, Apple-logo, iPad ja iPhone ovat Apple Inc:n rekisteröityjä tavaramerkkejä Yhdysvalloissa ja muissa maissa. App Store on Apple Inc:n palvelumerkki. iPhone-tavaramerkkiä käytetään Japanissa Aiphone K.K:n lisenssillä.

Made for Apple -merkki tarkoittaa, että lisävaruste on suunniteltu liitettäväksi erityisesti merkissä kuvattuihin Apple-tuotteisiin ja että kehittäjä on sertifioinut sen täyttävän Applen vaatimukset. Apple ei vastaa tällaisen laitteen toiminnasta tai siitä, että se täyttää turvallisuusvaatimukset ja on määräysten mukainen.

Bluetooth[®]-sanamerkki ja -logot ovat Bluetooth SIG, Inc:n omistamia rekisteröityjä tavaramerkkejä, ja Bose Corporation käyttää niitä lisenssin nojalla.

Google, Android ja Google Play ovat Google LLC:n tavaramerkkejä.

Snapdragon Sound on Qualcomm Technologies, Inc:n ja/tai sen tytäryhtiöiden tuote. Qualcomm, Snapdragon ja Snapdragon Sound ovat Qualcomm Incorporatedin tavaramerkkejä tai rekisteröityjä tavaramerkkejä.

Tuotteessa käytetään Spotify-ohjelmistoa, jota suojaavat kolmannen osapuolen lisenssit näkyvät täällä: www.spotify.com/connect/third-party-licenses

Spotify on Spotify AB:n rekisteröity tuotemerkki.

USB Type-C[®] ja USB-C[®] ovat USB Implementers Forumin rekisteröityjä tavaramerkkejä.

Bose, Bose Music, Bose Music -logo, QuietComfort ja SimpleSync ovat Bose Corporationin tavaramerkkejä. Bose Corporationin pääkonttori: 1-877-230-5639 | ©2023 Bose Corporation. Mitään osaa tästä julkaisusta ei saa kopioida, muokata, jaella tai käyttää ilman julkaisijan etukäteisen antamaa kirjallista lupaa.

Säilytä tiedot.

Sarja- ja mallinumerot ovat korvakuvun sisäpuolella verkkokankaan alla.

Sarjanumero: _____

Mallinumero: 440108

Säilytä ostokuitti. Nyt on oikea aika rekisteröidä Bose-tuotteesi. Voit tehdä sen helposti osoitteessa worldwide.Bose.com/ProductRegistration.

PAKKAUKSEN SISÄLTÖ

Sisältö.....	11
--------------	----

BOSE MUSIC -SOVELLUS

Bose Music -sovelluksen lataaminen	12
Kuulokkeiden lisääminen aiemmin luotuun tiliin	12

KUULOKKEIDEN SÄÄTIMET

Virran kytkeminen.....	14
Virran katkaiseminen	15
Automaattinen virrankatkaisu	15
Median toisto ja äänenvoimakkuus.....	16
Puhelut.....	17
Tilat.....	18
Immersiivisen äänen asetukset.....	18
Mobiililaitteen äänikomentojen käyttäminen	18

PIKAVALINNAT

Pikavalinnan käyttöönotto	19
Pikavalinnan käyttäminen	19
Pikavalinnan vaihtaminen tai poistaminen käytöstä.....	19

ON-HEAD-TUNNISTUS

Automaattinen toisto/tauko	20
Puheluihin vastaaminen automaattisesti.....	20

TAUSTÄÄNIEN POISTO

Taustääniien poistoasetuksen muuttaminen.....	21
Taustääniien poisto puhelun aikana	21
Pelkkä taustääniien poiston käyttäminen.....	21

IMMERSIIVINEN ÄÄNI

Immersiivisen äänen asetukset.....	22
Immersiivisen äänen asetuksen muuttaminen.....	23
Tilan vaihtaminen	23
Pikavalinnan käyttäminen.....	23
Immersiivinen ääni puhelun aikana.....	24

KUUNTELUTILAT

Tilat.....	25
Tietoisuustila ja ActiveSense.....	25
Tilan vaihtaminen.....	26
Kuulokkeiden tilojen lisääminen tai poistaminen.....	26

BLUETOOTH®-YHTEYDET

Yhdistäminen Bose Music -sovelluksella.....	27
Yhdistäminen mobiililaitteen Bluetooth-valikosta.....	27
Mobiililaitteen yhteyden katkaiseminen.....	28
Mobiililaitteen yhdistäminen uudelleen	28
Toisen mobiililaitteen yhdistäminen	29
Yhdistettyjen mobiililaitteiden tunnistaminen	29
Kahden yhdistetyn mobiililaitteen välillä vaihtaminen.....	29
Yhdistäminen aiemmin yhdistettyyn laitteeseen	29
Kuulokkeiden laiteluettelon tyhjentäminen.....	30
Vain Android™-laitteet	31
Yhdistäminen Fast Pair -ominaisuudella.....	31
Snapdragon Sound™ -teknologia	32

JOHTOYHTEYDET

Yhdistäminen äänijohdolla.....	33
Yhdistäminen USB-johdolla.....	34

AKKU

Kuulokkeiden akun lataaminen.....	35
Latausaika.....	36
Akun varaustason kuunteleminen.....	36

KUULOKKEIDEN TILA

<i>Bluetooth</i> -tila.....	37
Akun tila.....	38
Lataustila.....	38
Päivitys- ja virhetila.....	38

BOSE-TUOTTEIDEN YHDISTÄMINEN

Bose Smart Speakerin tai Soundbarin yhdistäminen.....	39
Edut.....	39
Yhteensopivat tuotteet.....	39
Yhdistäminen Bose Music -sovelluksella.....	40
Yhdistäminen tuotteen säätimillä.....	41
Bose Smart Speakerin tai Soundbarin yhdistäminen uudelleen.....	41

HOITO JA KUNNOSSAPITO

Kuulokkeiden säilyttäminen.....	42
Kuulokkeiden päivittäminen.....	44
Kuulokkeiden puhdistaminen.....	44
Varaosat ja tarvikkeet.....	44
Rajoitettu takuu.....	44
Sarjanumeron sijainti.....	45

VIANMÄÄRITYS

Kokeile ensin näitä ratkaisuja.....	47
Muut ratkaisut.....	47
Kuulokkeiden palauttaminen alkutilaan.....	54
Kuulokkeiden tehdasasetusten palauttaminen.....	55

SISÄLTÖ

Tarkista, että pakkaus sisältää seuraavat osat:



Bose QuietComfort Ultra Headphones



Suojakotelo

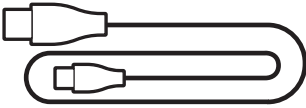

USB Type-A – USB Type-C® -johto

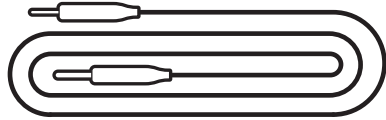

3,5 mm – 2,5 mm -äänijohto

HUOMAUTUS: Jos jokin tuotteen osa näyttää puuttuvan tai on vaurioitunut, älä käytä tuotetta. Vianmääritysohjeita, videoita ja tuotteen korjaus- tai vaihto-ohjeita on saatavilla osoitteessa support.Bose.com/QCU.

Bose Music -sovelluksen avulla voit määrittää kuulokkeiden asetukset ja ohjata niitä mobiililaitteella, kuten älypuhelimella tai taulutietokoneella.

Sovelluksessa voit hallita *Bluetooth*-yhteyksiä ja kuulokkeiden asetuksia, säätää ääntä, valita äänikehotteiden kielen sekä saada päivityksiä ja uusia ominaisuuksia.

HUOMAUTUS: Jos olet jo luonut Bose Music -tilin toista Bose-tuotetta varten, lisää kuulokkeet aiemmin luotuun tiliin (ks. sivu 12, alaosa).

BOSE MUSIC -SOVELLUKSEN LATAAMINEN

1. Lataa Bose Music -sovellus mobiililaitteellesi.

HUOMAUTUS: Jos olet Manner-Kiinassa, lataa Bose音乐-sovellus.

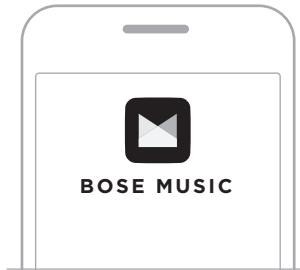

2. Noudata sovelluksen ohjeita.

KUULOKKEIDEN LISÄÄMINEN AIEMMIN LUOTUUN TILIIN

Lisää Bose QuietComfort Ultra -kuulokkeet Bose Music -sovelluksessa.

Kuulokkeiden säätimet sijaitsevat oikean korvakuvun takaosassa.

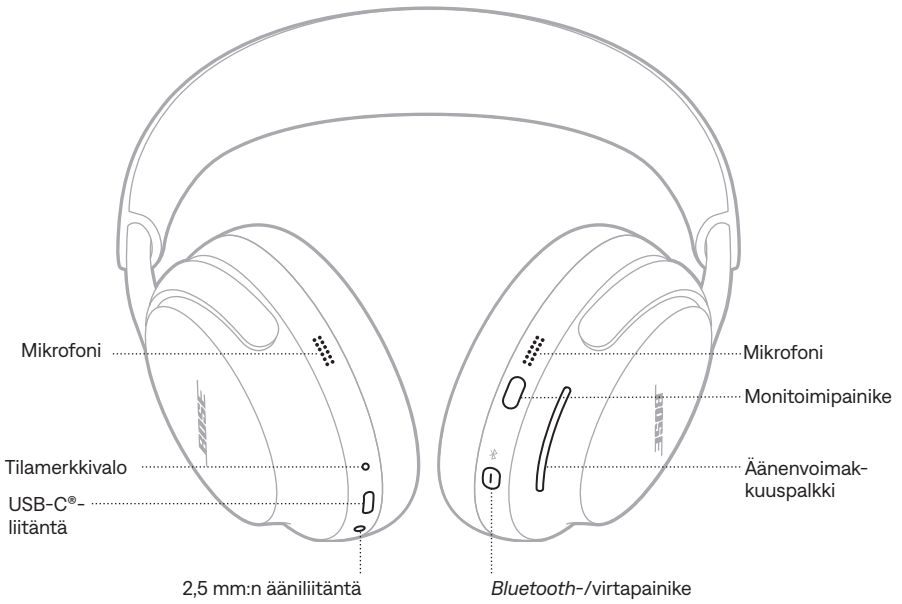

VIRRAN KYTKEMINEN

Paina *Bluetooth*-/virtapainiketta.

Kuulet äänimerkin ja ilmoituksen akun varaustasosta. Tilamerkkivalo palaa akun varaustason mukaan (ks. sivu 38).



HUOMAUTUKSIA:

- Kun kytket kuulokkeiden virran ja kuulet äänimerkin, ääni mukautetaan korvillesi parhaasta äänenlaadusta varten.
- Kuulokkeiden on oltava päässäsi, jotta äänikohotteet toistetaan.

VIRRAN KATKAISEMINEN

Pidä *Bluetooth*-/virtapainiketta painettuna, kunnes kuulet äänimerkin.



HUOMAUTUS: Kun kuulokkeiden virta on katkaistu, taustäänien poisto ei ole käytössä.

Automaattinen virrankatkaisu

Kuulokkeet säästävät akkua ja siirtyvät lepotilaan, kun ne otetaan pois päältä ja niitä ei käytetä 10 minuuttiin. Herätä kuulokkeet laittamalla ne päähän tai painamalla *Bluetooth*-/virtapainiketta, monitoimipainiketta tai äänenvoimakkuuspalkkia.

Kuulokkeiden virta katkeaa, kun ne ovat käyttämättä 24 tuntia. Kuulokkeiden virran voi kytkeä painamalla *Bluetooth*-/virtapainiketta.

HUOMAUTUS: Automaattisen virrankatkaisun asetusta voi vaihtaa Bose Music -sovelluksessa. Tämä toiminto on Asetukset-valikossa.

MEDIAN TOISTO JA ÄÄNENVOIMAKKUUS

Monitoimipainikkeella ohjataan median toistoa.

Äänenvoimakkuuspalkilla säädetään äänenvoimakkuutta.

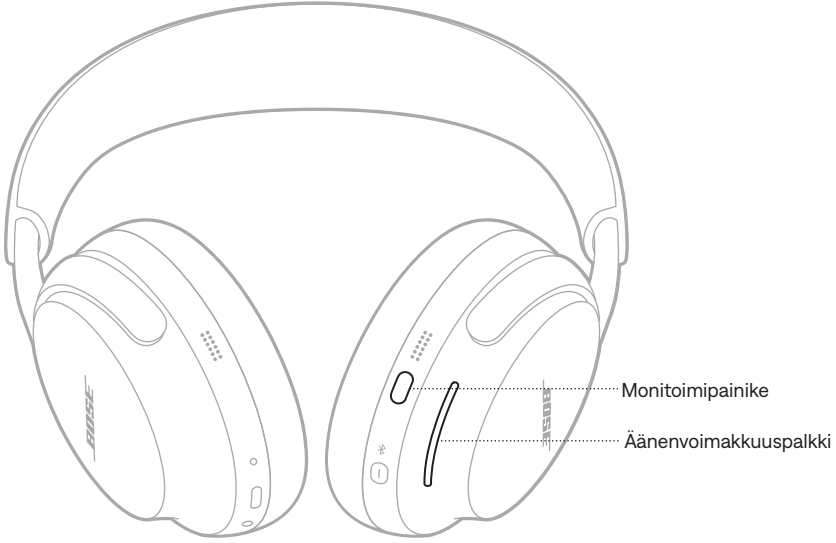

TOIMINTO	TOIMINTAOHJEET
Toisto/tauko	Paina monitoimipainiketta.
Siirtyminen eteenpäin	Paina monitoimipainiketta kahdesti.
Siirtyminen taaksepäin	Paina monitoimipainiketta kolme kertaa.
Lisää äänenvoimakkuutta	Pyyhkäise äänenvoimakkuuspalkkia ylöspäin.
Vähemmän äänenvoimakkuutta	Pyyhkäise äänenvoimakkuuspalkkia alaspäin.

HUOMAUTUS: Äänenvoimakkuutta voi lisätä ja vähentää nopeasti pyyhkäisemällä äänenvoimakkuuspalkkia pitkään.

PUHELUT

Monitoimipainikkeella voit ohjata puheluja.

Kuulokkeissa on neljä mikrofonia puheluja varten, kaksi vasemmassa ja kaksi oikeassa korvakuvussa.



TOIMINTO	TOIMINTAOHJEET
Puheluun vastaaminen	Paina monitoimipainiketta.
Saapuvan puhelun lopettaminen/hylkääminen	Paina monitoimipainiketta kahdesti.
Toiseen puheluun vastaaminen ja ensimmäisen puhelun asettaminen pitoon	Kun toinen saapuva puhelu hälyttää puhelun aikana, paina monitoimipainiketta.
Toisen puhelun hylkääminen ja meneillään olevan puhelun jatkaminen	Kun toinen saapuva puhelu hälyttää puhelun aikana, paina monitoimipainiketta kahdesti.

TILAT

Monitoimipainikkeella voit vaihtaa taustäänien poistoasetuksia nopeasti ja helposti vaihtamalla tilaa.

Lisätietoja tilan vaihtamisesta, katso sivu 25.

IMMERSIIVISEN ÄÄNEN ASETUKSET

Lisätietoja immerstiivisen äänen asetuksen muuttamisesta, katso sivu 23.

MOBIILILAITTEEN ÄÄNIKOMENTOJEN KÄYTTÄMINEN

Voit asettaa pikavalinnan, jonka avulla voit käyttää mobiililaitteen äänikomentoja kuulokkeilla. Kuulokkeiden mikrofonit toimivat mobiililaitteen mikrofonin jatkeena.

Lisätietoja pikavalinnoista, katso sivu 19.

HUOMAUTUS: Äänikomentoja ei voi käyttää puhelun aikana.

Pikavalinnan avulla voit käyttää näppärästi jotakin seuraavista toiminnoista:

- immerstiivisen äänen asetusten selaaminen (ks. sivu 22)
- Spotify
- mobiililaitteen äänikomentojen käyttäminen (ks. sivu 18)
- akun varaustason tarkistaminen (ks. sivu 36).

PIKAVALINNAN KÄYTTÖÖNOTTO

Voit ottaa pikavalinnan käyttöön Bose Music -sovelluksessa. Valitse päänäytössä Pikavalinta-vaihtoehto.

PIKAVALINNAN KÄYTTÄMINEN

Pidä äänenvoimakkuuspalkkia painettuna.



PIKAVALINNAN VAIHTAMINEN TAI POISTAMINEN KÄYTÖSTÄ

Pikavalintaa voi vaihtaa tai sen voi poistaa käytöstä Bose Music -sovelluksessa. Valitse päänäytössä Pikavalinta-vaihtoehto.

Tunnistimet havaitsevat, milloin kuulokkeet ovat päässäsi.

Voit aloittaa tai pysäyttää äänentoiston sekä vastata puheluihin automaattisesti.

AUTOMAATTINEN TOISTO/TAUKO

Kun nostat oikean korvakuvun pois korvalta tai otat kuulokkeet pois, äänentoisto pysähtyy.

Jatka äänentoistoa asettamalla oikea kuuloke korvalle tai laittamalla kuulokkeet taas päähän.

PUHELUIHIN VASTAAMINEN AUTOMAATTISESTI

Voit vastata puheluihin laittamalla kuulokkeet päähän.

Taustaäänien poisto vaimentaa häiritseviä taustaääniä ja saa äänen kuulumaan selkeämpänä ja todenmukaisempana.

Hiljainen tila on oletusarvoisesti käytössä, kun kuulokkeet käynnistetään. Taustaäänien poisto on käytössä (ks. sivu 25).

TAUSTAÄÄNIEN POISTOASETUKSEN MUUTTAMINEN

Voit vaihtaa taustaäänien poiston esiasetusta vaihtamalla tilaa. Lisätietoja tiloista, katso sivu 25.

TAUSTAÄÄNIEN POISTO PUHELUN AIKANA

Kun puhelu saapuu, käyttöön otettu taustaäänien poistoasetus jää käyttöön kuulokkeissa ja Oma ääni -toiminto aktivoituu. Oma ääni -toiminnon ansiosta kuulet oman puheäänesi luonnollisempana.

Voit säätää taustaäänien poistoa puhelun aikana vaihtamalla tilaa (ks. sivu 26).

HUOMAUTUS: Voit säätää Oma ääni -toimintoa Bose Music -sovelluksessa. Tämä toiminto on Asetukset-valikossa.

PELKKÄ TAUSTAÄÄNIEN POISTON KÄYTTÄMINEN

Voit käyttää taustaäänien poistoa ilman ääntä tai puheluista johtuvia keskeytyksiä.

1. Tee jokin seuraavista toimista:
 - Katkaise yhteys mobiililaitteeseen (ks. sivu 28).
 - Poista *Bluetooth*-ominaisuus käytöstä mobiililaitteessa.
2. Vaihda tilaa pitämällä monitoimipainiketta painettuna (ks. sivu 26)

HUOMAUTUS: Yhdistä mobiililaitte uudelleen valitsemalla kuulokkeet laitteen *Bluetooth*-luettelosta.

Immersiivinen ääni siirtää kuulemasi äänit pääsi sisältä eteesi aivan kuin olisit aina akustisesti parhaassa kuuntelukohdassa. Ääni tuntuu kuuluvan kuulokkeiden ulkopuolelta, mikä tekee kuuntelukokemuksesta luonnollisemman. Immersiivinen ääni toimii minkä tahansa lähteen suoratoistosisällöllä ja nostaa kuunteluelämyksen uudelle tasolle selkeämmän ja täyteläisemmän äänen ansiosta.

HUOMAUTUS: Kun soitat tai vastaanotat puhelun, immerssiivinen ääni poistetaan tilapäisesti käytöstä (ks. sivu 24).

IMMERSIIVISEN ÄÄNEN ASETUKSET

ASETUS	KUVAUS	KÄYTTÖTILANNE
Paikallaan	<p>Ääni kuulostaa siltä kuin se tulisi edessäsi olevista stereokaiuttimista, jotka pysyvät paikallaan, kun liikutat päätäsi.</p> <p>HUOMAUTUS: Kun lopetat pääsi liikuttamisen, kaiuttimet keskittyvät uudelleen sijaintisi mukaan muutaman sekunnin kuluttua.</p>	<p>Realistisempi ja voimakkaampi kuuntelukokemus. Paras valinta, kun pysyt paikallasi.</p>
Liikkeessä	<p>Ääni kuulostaa siltä kuin se tulisi edessäsi olevista stereokaiuttimista, jotka seuraavat pääsi liikkeitä.</p> <p>HUOMAUTUS: Voit ottaa tämän asetuksen käyttöön Bose Music -sovelluksessa. Valitse päänäytössä Immersiivinen ääni -vaihtoehto.</p>	<p>Yhtenäisempi kuuntelukokemus. Paras valinta, kun teet jotakin, missä kääntelet päätäsi tai katsot alaspäin usein.</p>
Ei käytössä	<p>Ääni kuulostaa siltä, että se tulee kuulokkeista.</p>	<p>Paras valinta, kun haluat perinteisen kuuntelukokemuksen tai haluat säästää akkua.</p>

IMMERSIIVISEN ÄÄNEN ASETUKSEN MUUTTAMINEN

Voit muuttaa immersiiivisen äänen asetusta vaihtamalla tilaa tai selaamalla asetuksia pikavalinnalla.

VIHJE: Immersiivisen äänen asetusta voi vaihtaa myös Bose Music -sovelluksella. Valitse päänäytössä Immersiivinen ääni -vaihtoehto.

Tilan vaihtaminen

Lisätietoja tilan vaihtamisesta, katso sivu 26.

HUOMAUTUKSIA:

- Tilan vaihtaminen muuttaa sekä immersiiivisen äänen että taustäänien poiston asetusta.
- Voit myös luoda mukautetun tilan käyttäen mieleistäsi immersiiivisen äänen ja taustäänien poiston asetusta (ks. sivu 25).

Pikavalinnan käyttäminen

Voit käyttää pikavalintaa immersiiivisen äänen asetusten selaamiseen ilman, että ne vaikuttavat käytössä olevan tilan taustäänien poistoasetukseen. Tämä mukauttaa käytössä olevaa tilaa tilapäisesti siihen saakka, kunnes katkaiset kuulokkeiden virran tai vaihdat tilaa.

HUOMAUTUS: Jos haluat vaihtaa immersiiivisen äänen asetusta kuulokkeilla, se täytyy asettaa pikavalinnaksi (ks. sivu 19).

1. Pidä äänenvoimakkuuspalkkia painettuna.

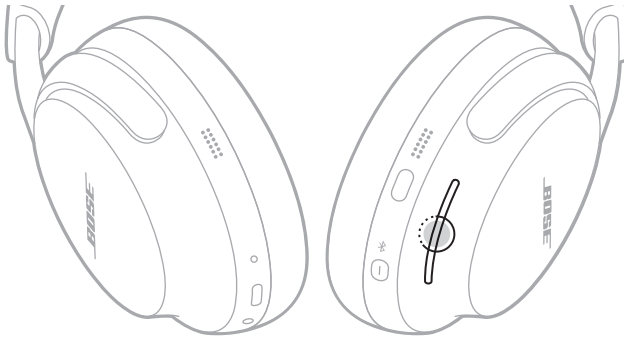

Kuulet äänikehotteen, joka kertoo kunkin immersiiivisen äänen asetuksen peräkkäin toistuvasti.

2. Vapauta äänenvoimakkuuspalkki, kun kuulet haluamasi asetuksen.

IMMERSIIVINEN ÄÄNI PUHELUN AIKANA

Kun soitat tai vastaanotat puhelun, immerstiivinen ääni poistetaan tilapäisesti käytöstä. Kun puhelu päättyy, kuulokkeiden edellinen immerstiivisen äänen asetus tulee käyttöön.

Kuuntelutilat ovat äänen esiasetuksia, joita voit vaihtaa kuuntelumieltymistesi ja ympäristön mukaan. Ne käsittävät taustaaänien poiston ja immerstiivisen äänen asetukset.

Voit valita kolmesta esimääritetystä tilasta, Hiljainen, Tietoisuus ja Immersio, tai luoda enintään seitsemän omaa mukautettua tilaa.

TILAT

TILA	KUVAUS
Hiljainen tila	Täydellinen taustaaänien poisto Bosen optimoimalla stereoäänellä. Vaimentaa häiriöäännet tehokkaimmalla taustaaänien poistotasolla.
Tietoisuustila	Täyden tietoisuuden tila Bosen optimoimalla stereoäänellä. Kuulet ympäristön äänet samalla, kun nautit musiikistasi stereona.
Immersio	Täydellinen taustaaänien poisto immerstiivisellä äänellä. Vaimentaa häiriöäännet ja tuottaa todenmukaisen kuuntelukokemuksen.
Mukautettu	Mukautetut taustaaänien hallinta- (taustaaänien poisto – tuulen vaimennus) ja immerstiivisen äänen asetukset kuuntelumieltymistesi ja ympäristön mukaan. HUOMAUTUS: Voit luoda enintään seitsemän mukautettua tilaa Bose Music -sovelluksella. Valitse päänäytössä Tilat-vaihtoehto.

HUOMAUTUKSIA:

- Hiljainen tila on oletusarvoisesti käytössä, kun kuulokkeet käynnistetään. Bose Music -sovelluksessa voit asettaa kuulokkeet käynnistymään viimeksi käytetyssä tilassa. Tämä toiminto on Asetukset-valikossa.
- Lisätietoja taustaaänien poiston ja immerstiivisen äänen asetuksen muuttamisesta, katso sivu 21 ja sivu 22.

Tietoisuustila ja ActiveSense

Kun käytät tietoisuustilan dynaamista taustaaänien poistoa ActiveSense-teknologialla, voit kuulla ympäristön äänet vaimentaen samalla ei-toivottuja ääniä.

ActiveSense-teknologiaa käyttävässä tietoisuustilassa kuulokkeet voivat automaattisesti aktivoida taustaaänien poiston, kun lähelläsi esiintyy yllättäviä tai kovia ääniä. Näin voit säilyttää tietoisuuden ilman, että ajoittainen melu keskeyttää äänentoiston. Kun melu lakkaa, taustaaänien poisto kytkeytyy taas pois käytöstä.

Voit ottaa ActiveSense-ominaisuuden käyttöön Bose Music -sovelluksessa. Valitse päänäytössä **Tilat > Tietoisuus > ●●●**.

TILAN VAIHTAMINEN

HUOMAUTUS: Jotta tilaa voi käyttää kuulokkeissa, se on asetettava suosikiksi Bose Music -sovelluksessa. Valitse päänäytössä Tilat ja määritä suosikkitilasi.

1. Voit selata tiloja pitämällä monitoimipainiketta painettuna.



Kuulet äänikehotteen, joka kertoo kunkin tilan peräkkäin toistuvasti.

2. Vapauta monitoimipainike, kun kuulet haluamasi tilan.

VIHJE: Tilaa voi vaihtaa myös Bose Music -sovelluksella. Valitse päänäytössä Tilat-vaihtoehto.

Kuulokkeiden tilojen lisääminen tai poistaminen

Jotta tiloja voi käyttää kuulokkeissa, ne on asetettava suosikeiksi Bose Music -sovelluksessa. Oletusarvoisesti hiljaisuustila, tietoisuustila ja immersiotila on asetettu suosikeiksi.

Jos haluat lisätä tai poistaa kuulokkeissa olevia tiloja, valitse päänäytössä Tilat ja mukauta suosikkeja.

Kuulokkeet voi yhdistää mobiililaitteeseen Bose Music -sovelluksella, laitteen *Bluetooth*-valikossa tai Fast Pair -ominaisuudella (vain Android-laitteet).

Voit tallentaa enintään kahdeksan laitetta kuulokkeiden laiteluetteloon, ja kuulokkeet voivat olla aktiivisesti yhteydessä enintään kahteen laitteeseen kerrallaan (monipisteyhteys). Ääntä voi kuunnella vain yhdestä laitteesta kerrallaan.

HUOMAUTUKSIA:

- Mobiililaitte kannattaa määrittää ja yhdistää Bose Music -sovelluksella (ks. sivu 12).
- Lisätietoa yhdistämisestä Fast Pair -ominaisuudella, katso sivu 31.

YHDISTÄMINEN BOSE MUSIC -SOVELLUKSELLE

Lisätietoja kuulokkeiden yhdistämisestä ja *Bluetooth*-asetusten hallinnasta Bose Music -sovelluksella, ks. sivu 12.

YHDISTÄMINEN MOBIILILAITTEEN *BLUETOOTH*-VALIKOSTA

1. Pidä *Bluetooth*-/virtapainiketta painettuna. Kuulet virrankatkaisuäänien. Pidä painiketta edelleen painettuna, kunnes kuulet ilmoituksen "Valmis yhdistämään" ja tilamerkkivalo vilkkuu sinisenä.



HUOMAUTUS: Jos jokin laite on jo yhdistetty, kuulet ilmoituksen "Valmis yhdistämään toiseen laitteeseen".

2. Ota *Bluetooth*-ominaisuus käyttöön laitteessa.

HUOMAUTUS: *Bluetooth*-valikko sijaitsee yleensä Asetukset-valikossa.

3. Valitse kuulokkeet laiteluettelosta.

HUOMAUTUS: Etsi kuulokkeille antamasi nimi Bose Music -sovelluksesta. Jos et ole nimennyt kuulokkeita, näkyviin tulee oletusnimi.



Kun yhteys on muodostettu, tilamerkkivalo palaa sinisenä 10 sekuntia.

HUOMAUTUS: Jos jokin laite on jo yhdistetty, kuulet ilmoituksen "Yhdistetty laitteeseen <X>" ja tilamerkkivalo palaa sinisenä 10 sekuntia.

MOBIILILAITTEEN YHTEYDEN KATKAISEMINEN

Yhteyden mobiililaitteeseen voi katkaista Bose Music -sovelluksessa.

VIHJE: Yhteyden voi katkaista myös *Bluetooth*-asetuksista. Kun poistat *Bluetooth*-ominaisuuden käytöstä, yhteys kaikkiin muihin laitteisiin katkaistaan.

MOBIILILAITTEEN YHDISTÄMINEN UUELLEEN

Kun kuulokkeisiin kytketään virta, ne yrittävät muodostaa yhteyden kahteen viimeksi yhdistettynä olleeseen laitteeseen.

HUOMAUTUKSIA:

- Laitteen on oltava enintään 9 metrin etäisyydellä, ja sen virran tulee olla kytketty.
- Varmista, että *Bluetooth*-ominaisuus on otettu käyttöön mobiililaitteessa.

TOISEN MOBIILILAITTEEN YHDISTÄMINEN

Kuulokkeista voi olla aktiivinen yhteys kahteen laitteeseen kerrallaan (monipisteyhteys).

Kun haluat yhdistää toisen laitteen, muodosta yhteys Bose Music -sovelluksessa (ks. sivu 12), käytä mobiililaitteen *Bluetooth*-valikkoa (ks. sivu 27) tai käytä Fast Pair -toimintoa (vain Android-laitteet, ks. sivu 31).

HUOMAUTUKSIA:

- Ääntä voi kuunnella vain yhdestä laitteesta kerrallaan.
- Voit hallita monipisteyheyttä tai poistaa sen käytöstä Bose Music -sovelluksessa. Tämä toiminto on Asetukset-valikossa.
- Monipisteyhteyden poistaminen käytöstä katkaisee yhteyden toiseen yhdistettyyn laitteeseen.

YHDISTETTYJEN MOBIILILAITTEIDEN TUNNISTAMINEN

Paina *Bluetooth*-/virtapainiketta ja vapauta se, niin kuulet parhaillaan yhdistettynä olevan laitteen.

KAHDEN YHDISTETYN MOBIILILAITTEEN VÄLILLÄ VAIHTAMINEN

1. Pysäytä äänentoisto ensimmäisessä mobiililaitteessa.
2. Aloita äänentoisto toisessa mobiililaitteessa.

HUOMAUTUS: Kuulokkeet voivat vastaanottaa puheluja molemmista laitteista riippumatta siitä, kummasta laitteesta ääntä toistetaan.

YHDISTÄMINEN AIEMMIN YHDISTETTYYN LAITTEESEEN

1. Paina *Bluetooth*-/virtapainiketta ja vapauta se, niin kuulet yhdistettynä olevan laitteen.
2. Painamalla *Bluetooth*/virtapainiketta kahden sekunnin kuluessa uudelleen ja vapauttamalla sen voit yhdistää kuulokkeiden laitepariluettelossa seuraavana olevaan laitteeseen.
3. Toista, kunnes kuulet oikean laitteen nimen.

Kuulet äänimerkin, kun laite on yhdistetty.

VIHJE: Voit yhdistää aiemmin yhdistettyyn laitteeseen myös Bose Music -sovelluksessa (ks. sivu 12).

HUOMAUTUS: Jos kuulokkeisiin on jo yhdistetty kaksi laitetta, uusi laite korvaa yhteyksistä vanhemman.

KUULOKKEIDEN LAITELUETTELON TYHJENTÄMINEN

1. Pidä *Bluetooth*-/virtapainiketta ja monitoimipainiketta painettuna, kunnes kuulet ilmoituksen ”*Bluetooth*-laiteluettelo tyhjennetty Valmis yhdistämään.”



2. Poista kuulokkeet mobiililaitteen *Bluetooth*-luettelosta.

Kaikkien laitteiden tiedot poistetaan kuulokkeiden muistista, ja kuulokkeet voidaan yhdistää.

VAIN ANDROID-LAITTEET

Jos käytät Android-mobiililaitetta, käytettävissäsi ovat lisäksi seuraavat yhdistämisominaisuudet.

Yhdistäminen Fast Pair -ominaisuudella

Yksi kuulokkeiden napautus mahdollistaa nopean ja kätevän *Bluetooth*-yhteyden Android-laitteisiin.

HUOMAUTUKSIA:

- Fast Pair -ominaisuuden käyttöön tarvitaan Android -laite, jossa on Android 6.0 tai uudempi.
 - Android-laitteen *Bluetooth*- ja Sijainti-ominaisuuksien pitää olla käytössä.
1. Pidä *Bluetooth*-/virtapainiketta painettuna. Kuulet virrankatkaisuaänen. Pidä painiketta edelleen painettuna, kunnes kuulet ilmoituksen "Valmis yhdistämään" ja tilamerkkivalo vilkkuu sinisenä.



2. Aseta kuulokkeet Android-laitteen viereen.

Laitteen näyttöön tulee ilmoitus, joka kehottaa muodostamaan laiteparin kuulokkeiden kanssa.

HUOMAUTUS: Jos et näe ilmoitusta, varmista, että laitteen Google Play Services -sovelluksen ilmoitukset ovat käytössä.

3. Napauta ilmoitusta.

Kun kuulokkeet on yhdistetty, näkyviin tulee vahvistus yhteyden muodostamisesta.

Snapdragon Sound -teknologia

Bose QuietComfort Ultra Headphones -kuulokkeissa käytetään Snapdragon Sound -teknologiaa. Snapdragon Sound optimoi yhdistettyjen laitteiden Qualcomm®-äänitekniikan parhaan äänenlaadun, yhteyden vakauden ja pienimmän suoratoistoäänien viiveen varmistamiseksi.

Snapdragon Sound -ominaisuuden hyödyntäminen edellyttää Snapdragon Sound -sertifioitua laitetta, kuten yhteensopivaa Android-mobiililaitetta. Kun yhdistät kuulokkeet, laite suoratoistaa ääntä automaattisesti käyttäen aptX Adaptive Bluetooth -koodekkia.

HUOMAUTUS: Lisätietoa kuulokkeiden tukemista Snapdragon Sound -ominaisuuksista ja laitteiden yhteensopivuudesta on osoitteessa support.bose.com/QCU.

YHDISTÄMINEN ÄÄNIJOHDOLLA

Kun *Bluetooth*-yhteys ei ole käytettävissä, voit kuunnella ääntä lähelaitteesta 3,5 mm – 2,5 mm -äänijohdolla.

HUOMAUTUKSIA:

- Puhelujen ja median toiston säätimet eivät ole käytössä, vaan niitä pitää ohjata lähelaitteella.
- *Bluetooth*-yhteys ja mikrofonin puheäänien tunnistus korvakuvuissa eivät ole käytössä.
- Parhaan käyttökokemuksen saa *Bluetooth*-yhteydellä.

1. Liitä johto vasemman korvakuvun 2,5 mm:n liitäntään.



2. Liitä johdon toinen pää lähelaitteen 3,5 mm:n liitäntään.

YHDISTÄMINEN USB-JOHDOLLA

Toimitukseen sisältyvällä USB-johdolla voit yhdistää kuulokkeet ulkoiseen virtalähteeseen laitteeseen ja jatkaa kuulokkeiden käyttöä, kun niiden akku on tyhjä (ks. sivu 35).

HUOMAUTUKSIA:

- Kuulokkeet eivät lataudu, kun ne ovat päällä ja ne on liitetty ulkoiseen virtalähteeseen.
 - Jos haluat kuunnella ääntä lähdelaitteesta, kun kuulokkeiden akku on tyhjä tai niiden virta on katkaistu *Bluetooth*-yhteyden ollessa poissa käytöstä, liitä sekä USB-johdot että äänijohto (ks. sivu 33).
1. Liitä USB-johdon pieni pää vasemman korvakuvun USB-C-liitäntään.



2. Liitä toinen pää USB-A-virtalähteeseen, kuten tietokoneeseen tai seinälaturiin.
3. Kytke kuulokkeisiin virta (ks. sivu 14).

KUULOKKEIDEN AKUN LATAAMINEN

1. Kun kuulokkeet eivät ole päässäsi, liitä USB-johdon pieni pää vasemman korvakuvun USB-C-liitäntään.

HUOMAUTUS: Kuulokkeet eivät lataudu, kun ne ovat päässä ja ne on liitetty ulkoiseen virtalähteeseen.

2. Liitä toinen pää USB-A-virtalähteeseen, kuten tietokoneeseen tai seinälaturiin.



Kuulokkeet alkavat latautua, ja tilamerkkivalo palaa oranssina. Kun kuulokkeiden akku on ladattu täyteen, tilamerkkivalo palaa valkoisena.

Latausaika

Anna kuulokkeiden latautua täyteen kolmen tunnin ajan. Täyteen ladatuissa kuulokkeissa riittää virtaa noin 24 tunniksi, kun immersiiivinen ääni ei ole käytössä (enintään 18 tunniksi, jos immersiiivinen ääni on käytössä).

Kun kuulokkeiden akun virta on vähissä, 15 minuutin latauksella voi kuunnella musiikkia noin 2,5 tuntia, kun immersiiivinen ääni ei ole käytössä (enintään 2 tuntia, jos immersiiivinen ääni on käytössä).

Akun varaustason kuunteleminen

Kun kytket kuulokkeisiin virran, kuuluu ilmoitus akun varaustasosta. Jos akun virta on vähissä, kuulet ilmoituksen "Akun varaustaso alhainen".

HUOMAUTUS: Akun varaustason voi tarkistaa myös vasemman korvakuvun merkkivalosta. Lisätietoja, ks. sivu 38.

VIHJE: Voit kuunnella akun varaustason myös käyttämällä pikavalintaa. Akun varaustason pitää olla määritetty pikavalinnaksi Bose Music -sovelluksella (ks. sivu 19).

Tilamerkkivalo on vasemmassa korvakuvussa.

Kun laitat kuulokkeet päähän tai otat ne pois, tilamerkkivalo palaa kuulokkeiden tilan mukaan 5 sekuntia.

HUOMAUTUKSIA:

- Kun kuulokkeet ovat päässä, tilamerkkivalo pysyy sammuksissa, kunnes painat *Bluetooth*-/virtapainiketta.
- Kun kuulokkeet eivät ole päässä, tilamerkkivalo pysyy sammuksissa, kunnes käytät kuulokkeiden säätimiä tai liikutat kuulokkeita.



BLUETOOTH-TILA

Osoittaa *Bluetooth*-yhteyden tilan.

MERKKIVALON TOIMINTA	JÄRJESTELMÄN TILA
Vilkkuu sinisenä	Valmis yhdistämään
Palaa sinisenä (5 sekuntia)	Yhdistetty
Vilkkuu valkoisena kaksi kertaa	Laiteluettelo on tyhjennetty

AKUN TILA

Osoittaa akun tilan.

MERKKIVALON TOIMINTA	JÄRJESTELMÄN TILA
Palaa valkoisena	Akku ladattu täyteen.
Palaa oranssina	Varausta on jäljellä puolet tai vähemmän.

VIHJE: Voit tarkastaa akun varaustason myös Bose Music -sovelluksella.

LATAUSTILA

Osoittaa lataustilan.

MERKKIVALON TOIMINTA	JÄRJESTELMÄN TILA
Palaa oranssina	Akku latautuu.
Palaa valkoisena	Akku ladattu täyteen.

PÄIVITYS- JA VIRHETILA

Osoittaa päivitys- ja virhetilan.

MERKKIVALON TOIMINTA	JÄRJESTELMÄN TILA
Vilkkuu valkoisena 3 kertaa (toistuu)	Ohjelmistoa päivitetään (langattomasti).
Vilkkuu nopeasti valkoisena (10 sekuntia)	Ohjelmistoa päivitetään (USB:n kautta).
Vilkkuu valkoisena (3 sekuntia)	Nollaus
Vilkkuu valkoisena (30 sekuntia), sitten oranssina (2–3 sekuntia)	Palautus
Vilkkuu oranssina ja valkoisena	Virhe – ota yhteyttä Bosen asiakaspalveluun

BOSE SMART SPEAKERIN TAI SOUNDBARIN YHDISTÄMINEN

SimpleSync-tekniikan avulla voit yhdistää kuulokkeet Bose Smart Soundbariin tai Bose Smart Speakeriin ja saada yksilöllisiä kuuntelukokemuksia.

Edut

- Voit säätää kunkin tuotteen äänenvoimakkuutta erikseen tai mykistää Bose Smart Soundbarin ja pitää kuulokkeiden äänen niin lujalla kuin haluat.
- Voit kuunnella musiikkia selkeästi seuraavassa huoneessa, kun yhdistät kuulokkeet Bose Smart Speaker -kaiuttimeen.

HUOMAUTUS: SimpleSync-tekniikan kantama on sama kuin *Bluetooth*-yhteyden, eli enintään 9 metriä. Seinät ja rakennusmateriaalit voivat vaikuttaa signaalinvälitykseen.

Yhteensopivat tuotteet

Kuulokkeet voi yhdistää mihin tahansa Bose Smart Speakeriin tai Bose Smart Soundbariin.

Suosittuja yhteensopivia tuotteita ovat mm.:

- Bose Smart Soundbar 900
- Bose Smart Soundbar 700 / Bose Soundbar 700
- Bose Smart Soundbar 600
- Bose Soundbar 500
- Bose Smart Speaker 500 / Bose Home Speaker 500
- Bose Home Speaker 300
- Bose Portable Smart Speaker / Bose Portable Home Speaker

Uusia tuotteita lisätään aika ajoin. Täydellinen lista ja lisätietoja on osoitteessa support.bose.com/Groups.

Yhdistäminen Bose Music -sovelluksella

1. Pidä *Bluetooth*-/virtapainiketta painettuna. Kuulet virrankatkaisuäänen. Pidä painiketta edelleen painettuna, kunnes kuulet ilmoituksen ”Valmis yhdistämään toiseen laitteeseen” ja tilamerkkivalo vilkkuu sinisenä.

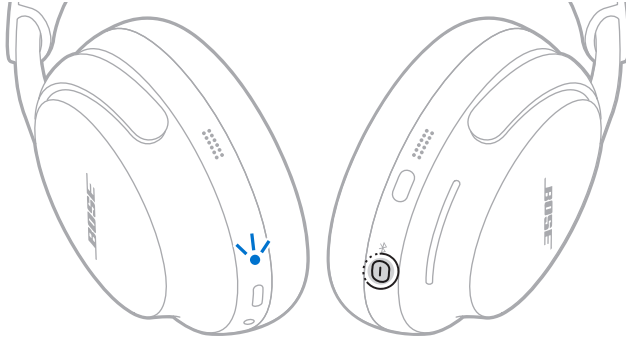

2. Yhdistä kuulokkeet yhteensopivaan Bose-laitteeseen Bose Music -sovelluksella. Lisätietoja on osoitteessa support.bose.com/Groups.

HUOMAUTUKSIA:

- Yhteyden muodostaminen voi kestää 30 sekuntia.
- Varmista, että kuulokkeet ovat enintään 9 metrin etäisyydellä soundbarista tai kaiuttimesta.
- Kuulokkeet voidaan yhdistää vain yhteen laitteeseen kerrallaan.

Yhdistäminen tuotteen säätimillä

1. Pidä *Bluetooth*-virtapainiketta painettuna. Kuulet virrankatkaisuäänä. Pidä painiketta edelleen painettuna, kunnes kuulet ilmoituksen ”Valmis yhdistämään toiseen laitteeseen” ja tilamerkkivalo vilkkuu sinisenä.

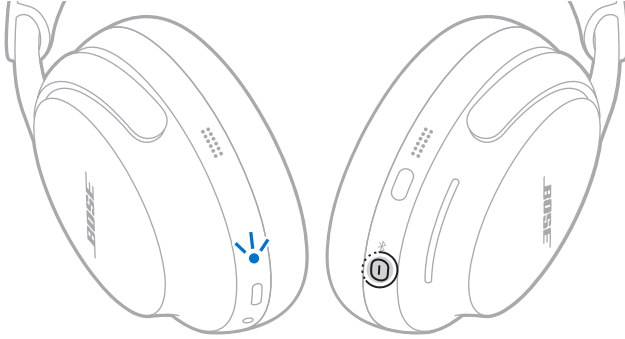

2. Pidä soundbarin kaukosäätimen tai kaiuttimen yläosan *Bluetooth*-painiketta painettuna, kunnes valopalkki tai -kehä alkaa vilkkua hitaasti sinisenä.

Kuulokkeet muodostavat yhteyden soundbariin tai kaiuttimeen, ja kuulet saman äänen molemmista laitteista.

HUOMAUTUKSIA:

- Yhteyden muodostaminen voi kestää 30 sekuntia.
- Varmista, että kuulokkeet ovat enintään 9 metrin etäisyydellä soundbarista tai kaiuttimesta.

BOSE SMART SPEAKERIN TAI SOUNDBARIN YHDISTÄMINEN UUELLEEN

Yhdistä kuulokkeet aiemmin yhdistettyyn, yhteensopivaan Bose-laitteeseen Bose Music -sovelluksella. Lisätietoja on osoitteessa support.Bose.com/Groups.

HUOMAUTUKSIA:

- Soundbarin tai kaiuttimen on oltava enintään 9 metrin etäisyydellä, ja sen virran tulee olla kytketty.
- Jos yhteyden muodostaminen kuulokkeilla ei onnistu, katso ”Kuulokkeet eivät muodosta yhteyttä aiemmin yhdistettyyn Bose Smart Soundbariin tai Speakeriin” sivulla 53.

KUULOKKEIDEN SÄILYTTÄMINEN

Korvakuvut voidaan kääntää, joten säilyttäminen on helppoa ja kätevää. Aseta kuulokkeet litteinä koteloon.

1. Ympäri kumpikin korvakupu kämmenellä.



2. Käännä korvakuvut sisään siten, että ne ovat litteät.

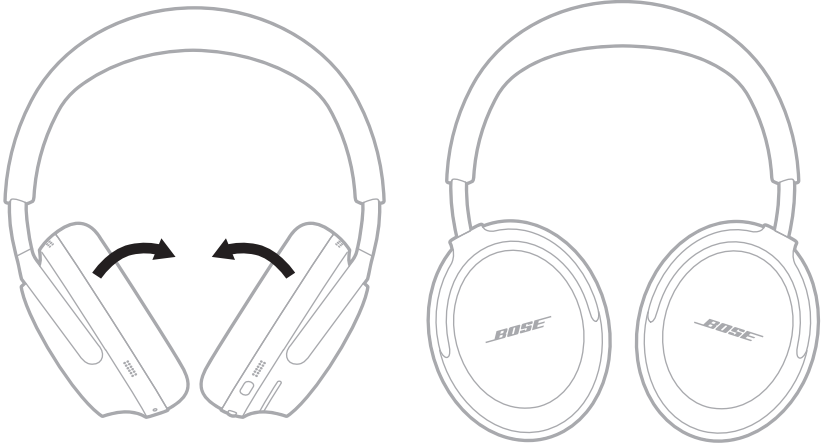

3. Liu'uta korvakuvut ylös sangan sisään.



4. Taita vasen korvakupu ylöspäin sankaa kohti ja laita kuulokkeet koteloon.



HUOMAUTUS: Jos kuulokkeet asetetaan säilytykseen muutamaa kuukautta pidemmäksi ajaksi, varmista, että niiden akku on ladattu täyteen.

KUULOKKEIDEN PÄIVITTÄMINEN

Kuulokkeet päivitetään automaattisesti, kun ne yhdistetään Bose Music -sovellukseen ja saatavilla on päivitys. Noudata sovelluksen ohjeita.

Voit päivittää kuulokkeet myös Bosen päivityssivustolla. Mene tietokoneella osoitteeseen btu.Bose.com ja noudata näyttöön tulevia ohjeita.

KUULOKKEIDEN PUHDISTAMINEN

Kuulokkeet on ehkä puhdistettava ajoittain. Jos sanka tai muut ulkopinnat on puhdistettava, pyyhi ne varoen kevyesti kostutetulla liinalla.

- Käytä ainoastaan vedellä kostutettua liinaa. Älä käytä puhdistusaineita. Älä päästä kuulokkeiden sisään kosteutta liitäntöjen tai korvakupujen kautta.
- Älä yritä työntää likaa tai roskia liitäntöihin väkisin. Älä puhalla liitäntöihin tai korvakupujen sisuksiin ilmaa äläkä imuroi niitä.

VARAOSAT JA TARVIKKEET

Varaosia ja tarvikkeita voidaan tilata Bose-asiakaspalvelusta.

Käy osoitteessa support.Bose.com/QCU.

RAJOITETTU TAKUU

Kuulokkeilla on rajoitettu takuu. Rajoitetusta takuusta on lisätietoja osoitteessa worldwide.Bose.com/Warranty.

Tuotteen rekisteröimisohjeet ovat osoitteessa worldwide.Bose.com/ProductRegistration. Rekisteröinnin laiminlyöminen ei vaikuta rajoitettuun takuuseen.

SARJANUMERON SIJAINTI

Sarjanumero on vasemman korvakuvun sisäpuolella verkkokankaan alla. Verkkokangas on se sisäkangas, joka suojaa korvakuvun sisällä olevia osia.

1. Vedä vasemman korvakuvun pehmustetta varovasti irti korvakuvusta, kunnes kaikki kuusi korvakuvun sisäreunuksen ympärillä olevaa kielekettä vapautuvat.

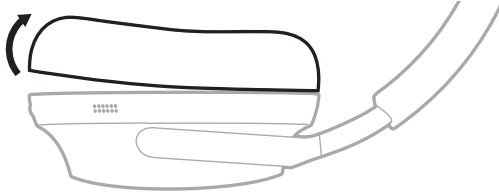

2. Tartu verkkokankaaseen varovasti yläreunasta ja irrota sitä hieman siten, että sarjanumero tulee näkyviin.

HUOMIO: Varo painamasta tai irrottamasta korvakuvun sisällä olevia osia, jotta kuulokkeet eivät vaurioidu.

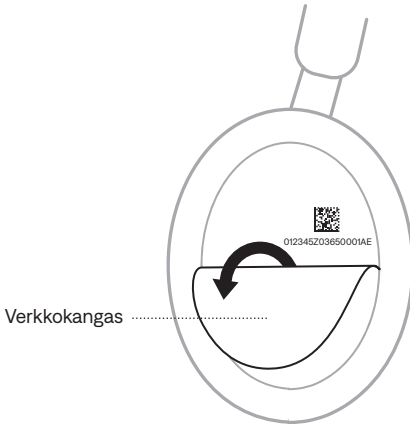

012345Z03650001AE

3. Kiinnitä verkkokangas takaisin paikalleen.

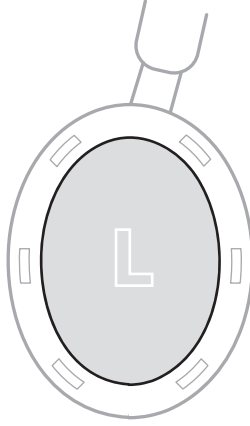

4. Aseta kiinnityslaipan kuusi kielekettä kohdakkain korvakuvun kuuden aukon kanssa ja paina pehmustetta, kunnes kielekkeet napsahtavat aukkoihin. Kuulet ja tunnet napsahduksen, kun pehmuste menee oikein paikalleen.



HUOMIO: Äänenlaadun varmistamiseksi kaikkien kuuden kielekkeen pitää olla kiinnitetty pehmusteeseen.

KOKEILE ENSIN NÄITÄ RATKAISUJA

Jos kuulokkeiden kanssa ilmenee ongelmia:

- Lataa kuulokkeiden akku (ks. sivu 35).
- Kytke kuulokkeisiin virta (ks. sivu 14).
- Tarkista kuulokkeiden tilamerkkivalo (ks. sivu 37).
- Varmista, että mobiililaitteesi tukee *Bluetooth*-yhteyksiä (ks. sivu 27).
- Siirrä mobiililaitte lähemmäs kuulokkeita (enintään 9 metrin päähän) ja kauemmas häiriölähteestä tai esteestä.
- Lisää kuulokkeiden, mobiililaitteen ja musiikkisovelluksen äänenvoimakkuutta.
- Yhdistä toinen mobiililaitte (ks. sivu 28).

Jos ongelma ei ratkea, katso alla olevasta taulukosta tavallisimpien ongelmien oireet ja ratkaisut. Vianmäärittäsohjeita, videoita ja muita resursseja on saatavilla osoitteessa support.Bose.com/QCU.

Jos et löydä ratkaisua ongelmaan, ota yhteyttä Bosen asiakaspalveluun.

Käy osoitteessa worldwide.Bose.com/contact.

MUUT RATKAISUT

OIRE	RATKAISU
Kuulokkeet eivät käynnisty	<p>Paina <i>Bluetooth</i>-/virtapainiketta (ks. sivu 14).</p> <p>Varmista, että kuulokkeet eivät ole automaattisessa virrankatkaisutilassa (ks. sivu 15).</p> <p>Jos kuulokkeet ovat altistuneet korkealle tai matalalle lämpötilalle, anna niiden palautua huonelämpötilaan.</p>
Kuulokkeet eivät yhdistä mobiililaitteeseen	<p>Irrota äänijohto (ks. sivu 33).</p> <p>Muodosta yhteys mobiililaitteen <i>Bluetooth</i>-valikosta (ks. sivu 27).</p> <p>Poista <i>Bluetooth</i>-toiminto käytöstä mobiililaitteessa ja ota se käyttöön uudelleen.</p> <p>Tyhjennä kuulokkeiden laiteluettelo (ks. sivu 29). Poista kuulokkeet laitteen <i>Bluetooth</i>-luettelosta, mukaan lukien kaksoiskappaleet, joissa on merkintä LE (Low Energy).</p> <p>Muodosta yhteys uudelleen (ks. sivu 27).</p> <p>Opetusvideoita on osoitteessa support.Bose.com/QCU.</p> <p>Palauta kuulokkeet alkutilaan (ks. sivu 54).</p>

OIRE	RATKAISU
Kuulokkeet eivät vastaa sovelluksen asetusten määrittämisen aikana	<p>Poista Bose Music -sovellus mobiililaitteesta. Asenna sovellus uudelleen (ks. sivu 12).</p> <p>Varmista, että määrität asetukset Bose Music -sovelluksessa (ks. sivu 12).</p> <p>Varmista, että olet antanut Bose Music -sovellukselle <i>Bluetooth</i>-yhteyksien käyttöoikeuden mobiililaitteen Asetukset-valikossa.</p> <p>Varmista, että <i>Bluetooth</i>-ominaisuus on otettu käyttöön mobiililaitteen asetuksissa.</p>
Bose Music -sovellus ei löydä kuulokkeita	<p>Poista Bose Music -sovellus mobiililaitteesta. Asenna sovellus uudelleen (ks. sivu 12).</p> <p>Varmista, että olet antanut Bose Music -sovellukselle <i>Bluetooth</i>-yhteyksien käyttöoikeuden mobiililaitteen Asetukset-valikossa.</p> <p>Pidä <i>Bluetooth</i>-virtapainiketta painiketta painettuna, kunnes tilamerkkivalo alkaa vilkkua sinisenä.</p>
Bose Music -sovellus ei toimi mobiililaitteessa	<p>Varmista, että mobiililaitteesi on yhteensopiva Bose Music -sovelluksen kanssa ja täyttää minimijärjestelmävaatimukset. Lisätietoja on mobiililaitteen sovelluskaupassa.</p> <p>Poista Bose Music -sovellus mobiililaitteesta. Asenna sovellus uudelleen (ks. sivu 12).</p>
Kuulokkeet eivät lataudu	<p>Varmista, että USB-latausjohdon molemmat päät on kytketty tukevasti (ks. sivu 35).</p> <p>Kokeile toista USB-laturia tai -kaapelia tai pistorasiaa.</p> <p>Jos kuulokkeet ovat altistuneet korkealle tai matalalle lämpötilalle, anna niiden palautua huonelämpötilaan ja yritä sitten ladata ne uudelleen.</p>
<i>Bluetooth</i>-yhteys katkeilee	<p>Tyhjennä kuulokkeiden laiteluettelo (ks. sivu 29). Poista kuulokkeet laitteen <i>Bluetooth</i>-luettelosta, mukaan lukien kaksoiskappaleet, joissa on merkintä LE (Low Energy). Muodosta yhteys uudelleen (ks. sivu 27).</p> <p>Palauta kuulokkeet alkutilaan (ks. sivu 54).</p>

OIRE	RATKAISU
Taustäänien poistoa ei voi säätää	<p>Katkaise kuulokkeiden virta ja kytke se uudelleen (ks. sivu 14).</p> <p>Jos käytät monitoimipainiketta, kokeile säätää taustäänien poistotasoa Bose Music -sovelluksessa.</p>
Kuulokkeet eivät tunnista, etteivät ne ole päässä	<p>Katkaise kuulokkeiden virta. Kun kuulokkeet eivät ole päässä, kytke virta uudelleen (ks. sivu 14) ja laita kuulokkeet sitten päähän.</p>
Ei ääntä	<p>Jos kuulokkeet ovat altistuneet korkealle tai matalalle lämpötilalle, anna niiden palautua huonelämpötilaan.</p> <p>Paina <i>Bluetooth</i>-/virtapainiketta, jotta kuulet, mikä laite on yhdistettynä. Varmista, että käytät oikeaa laitetta.</p> <p>Varmista, että musiikin toisto on käynnissä mobiililaitteessa.</p> <p>Toista ääntä toisesta sovelluksesta tai musiikkipalvelusta.</p> <p>Toista ääntä suoraan laitteeseen tallennetusta sisällöstä.</p> <p>Jos kuulokkeisiin on yhdistetty kaksi mobiililaitetta, aseta ensin toinen niistä taukotilaan.</p> <p>Käynnistä mobiililaitte uudelleen.</p> <p>Palauta kuulokkeet alkutilaan (ks. sivu 54).</p>
Äänenvoimakkuutta ei voi säätää	<p>Varmista, että sormi koskettaa kunnolla äänenvoimakkuuspalkkia.</p> <p>Varmista, että sormesi ovat kuivat.</p> <p>Jos hiukset ovat märät, varmista, etteivät ne kosketa äänenvoimakkuuspalkkia.</p> <p>Jos käytät käsineitä, ota ne pois ennen äänenvoimakkuuspalkin koskettamista.</p>

OIRE

RATKAISU

Äänenlaatu on huono

Kun kuulokkeet ovat päässä, katkaise kuulokkeiden virta ja kytke se uudelleen (ks. sivu 14). Varmista, että kuulet äänimerkin, jotta ääni mukautetaan korvillesi parasta äänenlaatua varten.

Katkaise kuulokkeiden virta ja kytke se uudelleen (ks. sivu 14).

Jos ympäristö on tuulinen, luo tuulen vaimennusta käyttävä mukautettu tila Bose Music -sovelluksessa. Valitse päänäytössä Tilat-vaihtoehto.

Varmista, että korvakuvut istuvat tukevasti ja muodostavat miellyttävän tuntuisen tiivisteeseen.

Jos hiuksesi ovat pitkät tai käytät silmälasia tai päähinettä, varmista, etteivät ne jää korvakupujen alle.

Varmista, että määrität asetukset Bose Music -sovelluksessa (ks. sivu 12).

Toista ääntä eri sovelluksesta tai musiikkipalvelusta.

Toista ääntä suoraan laitteeseen tallennetusta sisällöstä.

Jos kuulokkeisiin on yhdistetty kaksi mobiililaitetta, katkaise toisen laitteen yhteys.

Poista laitteen tai musiikkisovelluksen äänenparannustoiminnot käytöstä.

Muuta immerstiivisen äänen asetusta (ks. sivu 23).

Varmista, että kuulokkeet on yhdistetty oikean *Bluetooth*-profiiliin kautta: Stereo A2DP. Tarkista oikean ääniprofiilin valinta laitteen *Bluetooth*-ääniasetusvalikosta.

Poista *Bluetooth*-toiminto käytöstä mobiililaitteessa ja ota se käyttöön uudelleen.

Tyhjennä kuulokkeiden laiteluettelo (ks. sivu 29). Poista kuulokkeet laitteen *Bluetooth*-luettelosta, mukaan lukien kaksoiskappaleet, joissa on merkintä LE (Low Energy). Muodosta yhteys uudelleen (ks. sivu 27).

Opetusvideoita on osoitteessa support.bose.com/QCU.

Palauta kuulokkeet alkutilaan (ks. sivu 54).

OIRE	RATKAISU
Äänijohdolla yhdistetystä lähdelaitteesta ei kuulu ääntä	<p>Varmista, että käytössä on Bosen toimittama äänijohto.</p> <p>Varmista, että äänijohdon molemmat päät on kytketty tukevasti (ks. sivu 33).</p> <p>Varmista, että musiikin toisto on käynnissä mobiililaitteessa.</p> <p>Toista ääntä eri sovelluksesta tai musiikkipalvelusta.</p> <p>Toista ääntä suoraan mobiililaitteeseen tallennetusta sisällöstä.</p> <p>Lisää ensin kuulokkeiden ja sitten mobiililaitteen äänenvoimakkuutta.</p> <p>Käynnistä mobiililaitte uudelleen.</p>
Äänijohdolla yhdistetystä mobiililaitteesta kuuluvan äänen laatu on huono	<p>Varmista, että äänijohdon molemmat päät on kytketty tukevasti (ks. sivu 33).</p> <p>Käynnistä mobiililaitte uudelleen.</p>
Mikrofoni ei vastaanota ääntä	<p>Varmista, että kuulokkeet ovat oikein päin päässäsi.</p> <p>Kuulokkeiden korvakupujen sisäpuolen verkkokankaassa on L- (vasen korvakupu) ja R-merkintä (oikea korvakupu). Aseta oikea korvakupu oikean korvan ja vasen vasemman korvan kohdalle.</p> <p>Varmista, että mikrofonit eivät ole peitossa eikä niissä ole roskia.</p> <p>Tyhjennä kuulokkeiden laiteluettelo (ks. sivu 29). Poista kuulokkeet laitteen <i>Bluetooth</i>-luettelosta, mukaan lukien kaksoiskappaleet, joissa on merkintä LE (Low Energy). Muodosta yhteys uudelleen (ks. sivu 27). Kokeile soittaa toiseen puhelinnumeroon.</p> <p>Poista <i>Bluetooth</i>-toiminto käytöstä mobiililaitteessa ja ota se käyttöön uudelleen.</p>
Monitoimipainike ei vaihda tilaa	<p>Vaihda tilaa Bose Music -sovelluksella. Valitse päänäytössä Tilat-vaihtoehto.</p>

OIRE	RATKAISU
Taustaaänien poisto on heikkoa	<p>Katkaise kuulokkeiden virta ja kytke se uudelleen (ks. sivu 14). Tarkista tila (ks. sivu 25).</p> <p>Varmista, että korvakuvut istuvat tukevasti ja muodostavat miellyttävän tuntuksen tiivistein.</p> <p>Jos hiuksesi ovat pitkät tai käytät silmälasia tai päähinettä, varmista, etteivät ne jää korvakupujen alle.</p> <p>Ota kuulokkeet pois päästä ja laita takaisin.</p> <p>Jos puhut puhelua tai käytät mobiililaitteen äänikomentoja, säädä Oma ääni -toimintoa pienemmälle tai poista se käytöstä Bose Music -sovelluksessa (ks. sivu 21).</p> <p>Tarkista, onko ActiveSense käytössä (ks. sivu 25).</p> <p>Palauta kuulokkeet alkutilaan (ks. sivu 54). Jos ongelma ei ratkea, palauta kuulokkeiden tehdasasetukset (ks. sivu 55).</p>
Soittajan ääni kuuluu huonosti puhelun aikana	Vaihda tilaa (ks. sivu 26).
Oma ääni kuuluu huonosti puhelun aikana	<p>Ota käyttöön tietoisuustila (ks. sivu 26).</p> <p>Säädä Oma ääni -toimintoa Bose Music -sovelluksessa. Tämä toiminto on Asetukset-valikossa.</p>
Kuulokkeet eivät reagoi	Palauta kuulokkeet alkutilaan (ks. sivu 54). Jos ongelma ei ratkea, palauta kuulokkeiden tehdasasetukset (ks. sivu 55).
Äänikehotteiden kieli on väärä	Vaihda äänikehotteiden kieli Bose Music -sovelluksella (ks. sivu 12). Tämä toiminto on Asetukset-valikossa.
Saapuvista puheluista ei tule ilmoitusta	<p>Varmista, että mobiililaitetta ei ole asetettu Älä häiritse -tilaan.</p> <p>Varmista, että äänikehotteet on otettu käyttöön Bose Music -sovelluksessa (ks. sivu 12). Tämä toiminto on Asetukset-valikossa.</p> <p>Varmista, että olet antanut kuulokkeille yhteystietojen käyttöoikeuden mobiililaitteen <i>Bluetooth</i>-valikossa.</p>

OIRE	RATKAISU
Kuulokkeet eivät muodosta yhteyttä Bose Smart Soundbariin tai Speakeriin	<p>Varmista, että muodostat yhteyden yhteensopivaan Bose-tuotteeseen. Lista yhteensopivista laitteista on osoitteessa support.bose.com/Groups.</p> <p>Pitä <i>Bluetooth</i>-/virtapainiketta painettuna, kunnes kuulet ilmoituksen "Valmis yhdistämään toisen laitteen" ja <i>Bluetooth</i>-merkkivalo vilkkuu sinisenä.</p> <p>Varmista, että kuulokkeet ovat enintään 9 metrin etäisyydellä soundbarista tai kaiuttimesta.</p>
Kuulokkeet eivät muodosta yhteyttä aiemmin yhdistettyyn Bose Smart Soundbariin tai Speakeriin	<p>Pitä kuulokkeiden <i>Bluetooth</i>-/virtapainiketta painettuna kolme sekuntia, kunnes kuulet ilmoituksen "Valmis yhdistämään toisen laitteen" ja <i>Bluetooth</i>-merkkivalo vilkkuu sinisenä. Yhdistä kuulokkeet yhteensopivaan Bose-laitteeseen Bose Music -sovelluksella. Lisätietoja on osoitteessa support.bose.com/Groups.</p>
Äänessä on viivettä, kun kuulokkeet on yhdistetty Bose Smart Soundbariin tai Speakeriin	<p>Lataa Bose Music -sovellus ja suorita käytettävissä olevat ohjelmistopäivitykset.</p>

KUULOKKEIDEN PALAUTTAMINEN ALKUTILAAN

Jos kuulokkeet eivät reagoi, voit nollata ne.

Kuulokkeiden palauttaminen alkutilaan nolaa tuotteen säätimet ja käynnistää kuulokkeet uudelleen. Se ei poista laiteasetuksia.

1. Poista kuulokkeet laitteen *Bluetooth*-luettelosta.
2. Liitä USB-johdon pieni pää vasemman korvakuvun USB-C-liitäntään.

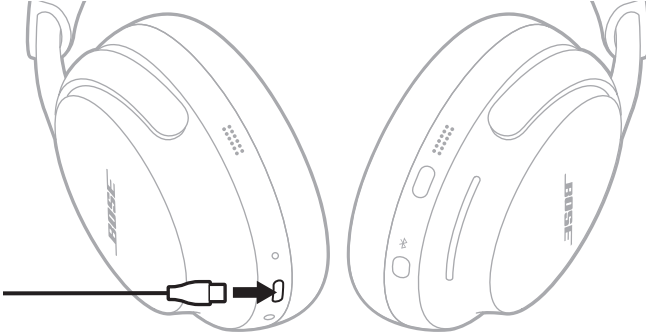

3. Pidä *Bluetooth*-/virtapainiketta painettuna samalla kun liität USB-johdon toisen pään USB-A-virtalähteeseen, kuten tietokoneeseen tai seinälaturiin.

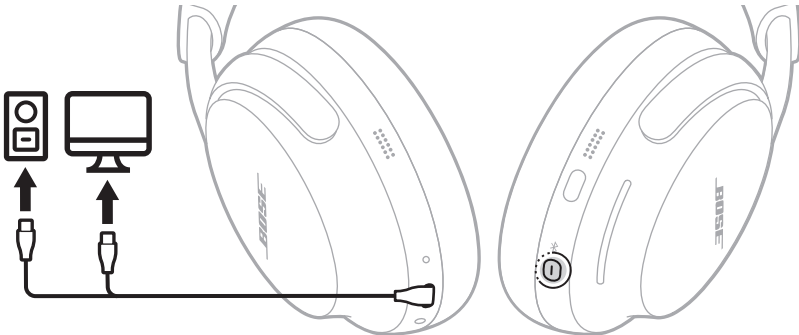

4. Vapauta, *Bluetooth*-/virtapainike, kun USB-johto on liitetty USB-A-virtalähteeseen.

Kun nollaus on valmis, tilamerkkivalo vilkkuu valkoisena 3 sekuntia ja palaa sitten varaustason mukaan (ks. sivu 38).

HUOMAUTUS: Jos et löydä ratkaisua ongelmaan, lisää vianmääritysohjeita ja tukea on saatavilla osoitteessa support.Bose.com/OCU.

KUULOKKEIDEN TEHDASASETUSTEN PALAUTTAMINEN

Tehdasasetusten palautus tyhjentää kaikki asetukset ja palauttaa kuulokkeet niiden alkuperäiseen tilaan. Sen jälkeen kuulokkeet voi määrittää uudelleen samalla tavalla kuin ensimmäisellä kerralla.

Tehdasasetusten palauttaminen on suositeltavaa vain silloin kun kuulokkeiden kanssa on ongelmia tai Bosen asiakaspalvelu kehottaa tekemään niin.

1. Poista kuulokkeet laitteen *Bluetooth*-luettelosta.
2. Poista kuulokkeet Bose-tililtäsi Bose Music -sovelluksella

HUOMAUTUS: Lisätietoja kuulokkeiden poistamisesta Bose-tililtä Bose Music -sovelluksella on osoitteessa support.bose.com/QCU.

3. Pidä *Bluetooth*-/virtapainiketta ja monitoimipainiketta painettuina 15 sekunnin ajan.



Tilamerkkivalo vilkkuu valkoisena. Kun 30 sekuntia on kulunut, tilamerkkivalo alkaa vilkkua oranssina merkiksi siitä, että tehdasasetuksia palautetaan (2–3 sekuntia).

Kun palautus on valmis, tilamerkkivalo vilkkuu hitaasti sinisenä. Kuulokkeet ovat nyt alkuperäisessä tilassa.

HUOMAUTUS: Jos et löydä ratkaisua ongelmaan, lisää vianmääritysohjeita ja tukea on saatavilla osoitteessa support.bose.com/QCU.

Lisez toutes les consignes de sécurité et les instructions d'utilisation.



Bose Corporation déclare que ce produit est conforme aux critères essentiels et autres dispositions de la directive 2014/53/UE et de des autres directives européennes applicables. L'attestation complète de conformité est disponible à l'adresse www.Bose.com/compliance



Ce produit est conforme à toutes les réglementations de 2016 en matière de compatibilité électromagnétique et à toutes les autres réglementations britanniques applicables. L'attestation complète de conformité est disponible à l'adresse www.Bose.com/compliance

Bose Corporation déclare que ce produit est conforme aux critères essentiels et autres dispositions des réglementations de 2017 sur les équipements radio ainsi que des autres réglementations britanniques applicables. L'attestation complète de conformité est disponible à l'adresse www.Bose.com/compliance

Instructions importantes relatives à la sécurité

N'utilisez pas cet appareil à proximité de l'eau ou d'une source d'humidité.

Utilisez uniquement un chiffon sec ou humidifié à l'eau pour le nettoyage. N'utilisez pas de produits de nettoyage.

Confiez toute réparation à du personnel qualifié. Une réparation est nécessaire lorsque l'appareil a été endommagé de quelque façon que ce soit (endommagement du câble d'alimentation ou de la fiche électrique, renversement d'un liquide ou de tout objet sur l'appareil, exposition de l'appareil à la pluie ou à l'humidité, dysfonctionnement, chute de l'appareil, etc.).

AVERTISSEMENTS/PRÉCAUTIONS

- Placez vos mains au milieu de chaque écouteur lorsque vous faites pivoter, pliez et placez les écouteurs dans l'étui et lorsque vous les retirez de l'étui. Tenez vos doigts à l'écart des charnières pour ne pas vous pincer.
- Ce produit n'est pas destiné aux enfants.
- Pour éviter tout dommage auditif, veillez à ne pas utiliser les oreillettes à un volume élevé. Baissez le volume sur votre produit avant d'utiliser les écouteurs/le casque, puis augmentez le volume progressivement jusqu'à obtenir un niveau d'écoute confortable, mais modéré.
- L'utilisation de ce produit pendant la conduite d'un véhicule n'est pas recommandée et peut être interdite par la loi dans certains pays. Soyez prudent et suivez toutes les réglementations en vigueur concernant l'utilisation d'écouteurs/d'un casque lors de la conduite d'un véhicule. Cessez immédiatement d'utiliser le casque s'il vous distrait ou s'il vous empêche d'entendre les sons environnants, notamment les alarmes et les signaux d'avertissement, lorsque vous conduisez un véhicule.
- Soyez prudent lorsque vous utilisez le casque dans le cadre d'une activité qui demande votre attention. Veillez à ne pas le mettre si le fait de ne pas entendre les bruits environnants peut vous mettre en danger ou mettre en danger d'autres personnes, notamment lorsque vous faites de la bicyclette, vous vous promenez aux abords d'une route fréquentée, d'un chantier, d'une ligne de chemin de fer, etc.
- Veillez à NE PAS utiliser le casque/les écouteurs s'ils émettent un son anormalement élevé. Le cas échéant, éteignez le casque/les écouteurs et contactez le service client de Bose.
- Retirez immédiatement le produit s'il dégage de la chaleur.



Certaines pièces présentent un risque de suffocation. Ne le laissez pas à la portée des enfants de moins de 3 ans.



Le produit contient des composants magnétiques. Consultez votre médecin afin de savoir si ces composants peuvent avoir une incidence sur un dispositif médical implantable.

- Pour réduire le risque d'incendie ou de secousse électrique, veillez à ne PAS exposer ce produit à la pluie, au ruissellement, aux éclaboussures ou à l'humidité, et à ne jamais placer d'objets contenant des liquides, notamment des vases, sur l'appareil ou à proximité.
- Tenez le produit à l'écart du feu et des sources de chaleur. Veillez à NE PAS placer d'objets enflammés, tels que des bougies allumées, sur l'appareil ou à proximité.
- Utilisez le produit uniquement avec un adaptateur secteur LPS certifié conforme aux réglementations en vigueur (p. ex., UL, CSA, VDE, CCC).
- Veillez à NE PAS effectuer de modifications non autorisées sur ce produit.
- En cas de fuite, évitez tout contact du liquide avec la peau ou les yeux. En cas de contact, consultez immédiatement un médecin.
- N'exposez pas les produits contenant des piles ou des batteries à une chaleur excessive (ne les placez pas à la lumière directe du soleil, près d'un feu ou de toute autre source de chaleur).

REMARQUE : cet appareil a fait l'objet de tests prouvant sa conformité aux limites imposées aux appareils numériques de classe B, conformément à la partie 15 de la réglementation de la FCC. Ces limites sont conçues pour offrir une protection raisonnable contre les interférences nuisibles dans une installation résidentielle. L'appareil génère, utilise et est susceptible d'émettre de l'énergie radioélectrique. À ce titre, s'il n'est pas installé ou utilisé conformément aux instructions, il est susceptible de perturber les communications radio. Cependant, il n'est nullement garanti que de telles perturbations ne se produisent pas dans une installation donnée. Si cet appareil perturbe effectivement la réception de la radio ou de la télévision (ce qui peut être vérifié en allumant et en éteignant l'appareil), vous êtes invité à tenter de remédier au problème en prenant une ou plusieurs des mesures suivantes :

- Réorientez ou déplacez le produit récepteur ou l'antenne.
- Augmentez la distance séparant le matériel du récepteur.
- Connectez l'appareil à une prise reliée à un circuit différent de celui auquel est branché l'amplificateur.
- Consultez votre revendeur ou un technicien radio/TV expérimenté pour obtenir de l'aide.

Toute modification non autorisée expressément par Bose Corporation est susceptible d'annuler le droit de l'utilisateur d'utiliser cet appareil.

Cet appareil est conforme à la partie 15 de la réglementation de la FCC et à ou aux standards RSS exemptés de licence du ministère de l'Innovation, des Sciences et du Développement économique (ISDE) du Canada. L'utilisation de cet appareil est soumise aux conditions suivantes : (1) il ne doit pas provoquer d'interférences et (2) il doit tolérer les interférences externes, y compris celles susceptibles de provoquer un dysfonctionnement.

Il est conforme aux réglementations de la FCC et d'ISDE Canada relatives aux limites d'exposition aux rayonnements électromagnétiques pour le grand public. Il ne doit pas être installé ni utilisé avec un autre émetteur radio ou son antenne.

Cet appareil est conforme aux normes IMDA.

ID FCC : A94440108 | **IC :** 3232A-440108

CAN ICES-3(B)/NMB-3(B)

Pour l'Europe : bande de fréquences comprise entre 2 400 et 2 483,5 MHz | Puissance de transmission maximale inférieure à 20 dBm P.I.R.E.



Ce symbole signifie que ce produit ne doit pas être jeté avec les déchets ménagers, mais déposé dans un centre de collecte approprié en vue de le recycler. Une mise au rebut et un recyclage adéquats permettent de protéger les ressources naturelles, la santé humaine et l'environnement. Pour plus d'informations sur la mise au rebut et le recyclage de ce produit, contactez votre mairie, votre service de ramassage des ordures ou le magasin où vous l'avez acheté.

Règles techniques relatives aux appareils à radiofréquences de faible puissance : en l'absence d'autorisation de la NCC, les organisations, entreprises ou utilisateurs ne sont pas autorisés à modifier la fréquence, à améliorer la puissance de transmission ou à altérer les caractéristiques d'origine et les performances d'un appareil à radiofréquences de faible puissance approuvé. Les appareils à radiofréquences de faible puissance ne doivent avoir aucune incidence sur la sécurité des avions ni provoquer d'interférences avec les communications légales ; dans le cas contraire, l'utilisateur devra immédiatement cesser d'utiliser l'appareil jusqu'à l'absence complète d'interférences. Par communications légales, nous entendons les communications radio établies conformément au Telecommunications Management Act. Les appareils à radiofréquences de faible puissance peuvent être sensibles aux interférences des communications légales ou aux appareils émettant des ondes radio ISM.

N'essayez PAS d'extraire la batterie rechargeable lithium-ion de ce produit. Pour la retirer, contactez votre revendeur Bose local ou un technicien qualifié.



Mettez au rebut les piles/batteries usagées conformément aux réglementations locales.
Ne les incinerez pas.



R-R-Bos-440108
보스코리아 유통회사

Tableau des restrictions concernant les substances dangereuses en Chine

Noms et quantités des substances ou éléments toxiques ou dangereux						
Nom	Substances ou éléments toxiques ou dangereux					
	Plomb (Pb)	Mercure (Hg)	Cadmium (Cd)	Chrome hexavalent (CR(VI))	Biphényle polybromé (PBB)	Éther de diphényle polybromé (PBDE)
Cartes de circuits imprimés	X	O	O	O	O	O
Pièces métalliques	X	O	O	O	O	O
Pièces en plastique	O	O	O	O	O	O
Enceintes	X	O	O	O	O	O
Câbles	X	O	O	O	O	O
Les données de ce tableau sont conformes aux dispositions de la norme SJ/T 11364. O : indique que la quantité de cette substance toxique ou dangereuse contenue dans tous les composants homogènes de cette pièce est inférieure à la limite définie dans GB/T 26572. X : indique que la quantité de cette substance toxique ou dangereuse contenue dans au moins un des composants homogènes de cette pièce est supérieure à la limite définie dans GB/T 26572.						

Tableau des restrictions concernant les substances dangereuses à Taïwan

Nom de l'équipement : Casque Référence : 440108						
Unité	Substances réglementées et leurs symboles chimiques					
	Plomb (Pb)	Mercure (Hg)	Cadmium (Cd)	Chrome hexavalent (Cr+6)	Biphényles polybromés (PBB)	Éthers de diphényle polybromés (PBDE)
Cartes de circuits imprimés	-	o	o	o	o	o
Pièces métalliques	-	o	o	o	o	o
Pièces en plastique	o	o	o	o	o	o
Enceintes	-	o	o	o	o	o
Câbles	-	o	o	o	o	o
Remarque 1 : « o » indique que le pourcentage de la substance réglementée ne dépasse pas le pourcentage de la valeur de référence de présence de cette substance. Remarque 2 : « - » indique l'absence de cette substance réglementée.						

Date de fabrication : le huitième chiffre du numéro de série indique l'année de fabrication ; par exemple, « 3 » correspond à 2013 ou à 2023.

Importateur pour la Chine : Bose Electronics (Shanghai) Company Limited, Level 6, Tower D, No. 2337 Gudai Rd. Minhang District, Shanghai 201100 | **Importateur pour l'UE :** Bose Products B.V., Gorslaan 60, 1441 RG Purmerend, Pays-Bas | **Importateur pour le Mexique :** Bose de México S. de R.L. de C.V., Avenida Prado Sur #150, Piso 2, Interior 222 y 223, Colonia Lomas de Chapultepec V Sección, Miguel Hidalgo, Ciudad de México, C.P. 11000 Numéro de téléphone : +5255 (5202) 3545 | **Importateur pour Taïwan :** Bose Limited Taiwan Branch (H.K.), 9F., No. 10, Sec. 3, Minsheng E. Road, Zhongshan Dist. Taipei City 10480, Taïwan Numéro de téléphone : +886-2-2514 7676 | **Importateur pour le Royaume-Uni :** Bose Limited, Bose House, Quayside Chatham Maritime, Chatham, Kent, ME4 4QZ, Royaume-Uni

Puissance en entrée : 5 V = 0,5 A | **Plage de températures de charge :** 0 °C à 45 °C | **Plage de températures de charge :** -20 °C à 60 °C

L'ID CMIIT se trouve à l'intérieur de l'écouteur, sous le canevas.

Les **Conditions d'utilisation de Bose** s'appliquent à ce produit : worldwide.Bose.com/termsfuse

Déclarations de licence : pour afficher les déclarations de licence qui s'appliquent aux progiciels tiers fournis comme composants de votre casque Bose QuietComfort Ultra Headphones, utilisez l'application Bose Music. Vous pouvez accéder à ces informations dans le menu Réglages.

Apple, le logo Apple, iPad et iPhone sont des marques de commerce d'Apple Inc., déposées aux États-Unis et dans d'autres pays. App Store est une marque de service d'Apple Inc. La marque de commerce « iPhone » est utilisée au Japon sous licence d'iPhone K.K.

L'utilisation de la mention « Made for Apple » signifie qu'un accessoire a été conçu pour se connecter spécifiquement à un ou plusieurs produits Apple identifiés, et que son fabricant certifie la conformité avec les standards de performances d'Apple. La société Apple décline toute responsabilité relative au fonctionnement de cet appareil ou à sa conformité aux normes de sécurité.

L'appellation et les logos *Bluetooth®* sont des marques déposées de Bluetooth SIG, Inc., utilisées sous licence par Bose Corporation.

Google, Android et Google Play sont des marques de commerce de Google LLC.

Snapdragon Sound est un produit de Qualcomm Technologies, Inc., et/ou de ses filiales. Qualcomm, Snapdragon et Snapdragon Sound sont des marques de commerce ou des marques déposées de Qualcomm Incorporated.

Ce produit incorpore le logiciel Spotify, qui fait l'objet des licences tierces indiquées sur la page suivante : www.spotify.com/connect/third-party-licenses

Spotify est une marque déposée de Spotify AB.

USB Type-C® et USB-C® sont des marques déposées de USB Implementers Forum.

Bose, Bose Music, le logo Bose Music, QuietComfort et SimpleSync sont des marques de commerce de Bose Corporation. | Siège de Bose Corporation : 1-877-230-5639 | © 2023 Bose Corporation. Toute reproduction, modification, distribution ou autre utilisation, même partielle, de ce document est interdite sans autorisation écrite préalable.

Renseignements à noter et conserver

Le numéro de série et le numéro de modèle se trouvent à l'intérieur de l'écouteur, sous le canevas.

Numéro de série : _____

Numéro de modèle : 440108

Conservez votre quittance. Enregistrez dès maintenant votre produit Bose. Pour ce faire, rendez-vous sur worldwide.Bose.com/ProductRegistration

CONTENU DE L'EMBALLAGE

Composants livrés	11
-------------------------	----

APPLICATION BOSE MUSIC

Téléchargement de l'application Bose Music	12
Ajout du casque à un compte existant	12

COMMANDES DU CASQUE

Mise sous tension	14
Mise hors tension	15
Mise hors tension automatique	15
Lecture et volume multimédia	16
Appels téléphoniques	17
Modes	18
Paramètres de son immersif	18
Commandes vocales du périphérique mobile	18

RACCOURCIS

Activation du raccourci	19
Utilisation du raccourci	19
Modification ou désactivation d'un raccourci	19

DÉTECTION SUPRA-AURICULAIRE

Lecture automatique/pause	20
Réponse automatique aux appels	20

RÉDUCTION DES BRUITS AMBIANTS

Modification du paramètre de réduction des bruits ambiants	21
Réduction des bruits ambiants lors d'un appel	21
Utilisation de la fonction de réduction des bruits ambiants seule	21

SON IMMERSIF

Paramètres son immersif.....	22
Modification du réglage du son immersif.....	23
Modification du mode.....	23
Utilisation du raccourci.....	23
Son immersif lors d'un appel téléphonique.....	24

MODES D'ÉCOUTE

Modes.....	25
Mode Attentif avec ActiveSense.....	25
Modification du mode.....	26
Ajout ou suppression de modes sur le casque.....	26

CONNEXIONS BLUETOOTH®

Connexion à l'aide de l'application Bose Music.....	27
Connexion via le menu <i>Bluetooth</i> de votre périphérique mobile.....	27
Déconnexion d'un périphérique mobile.....	28
Reconnexion d'un périphérique mobile.....	28
Connecter un autre appareil mobile.....	29
Identification des périphériques mobiles connectés.....	29
Commutation entre deux périphériques mobiles connectés.....	29
Reconnexion d'un périphérique précédemment connecté.....	29
Suppression de la liste des périphériques du casque.....	30
Appareils Android™ uniquement.....	31
Connexion à l'aide de la fonction d'association express.....	31
Technologie Snapdragon Sound™.....	32

CONNEXIONS CÂBLÉES

Raccordement du câble audio.....	33
Raccordement du câble USB.....	34

BATTERIE

Chargement du casque.....	35
Temps de charge	36
Annonce du niveau de charge de la batterie	36

ÉTAT DU CASQUE

État <i>Bluetooth</i>	37
État de la batterie	38
État de charge	38
État de la mise à jour et des erreurs	38

CONNEXION DES PRODUITS BOSE

Connexion à une enceinte Bose Smart Speaker ou à une barre de son Bose Smart Soundbar...	39
Avantages.....	39
Produits compatibles	39
Connexion à l'aide de l'application Bose Music.....	40
Connexion à l'aide des commandes du produit.....	41
Reconnexion d'une enceinte Bose Smart Speaker ou d'une barre de son Bose Smart Soundbar	41

ENTRETIEN ET MAINTENANCE

Rangement du casque.....	42
Mise à jour du casque	44
Nettoyage du casque	44
Pièces de rechange et accessoires	44
Garantie limitée.....	44
Emplacement du numéro de série	45

RÉSOLUTION DES PROBLÈMES

Solutions de base.....	47
Autres solutions.....	47
Réinitialisation du casque	54
Restauration des paramètres d'usine du casque.....	55

COMPOSANTS LIVRÉS

Vérifiez la présence des composants suivants :



Bose QuietComfort Ultra Headphones



Étui de transport

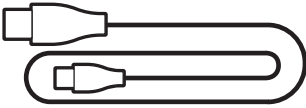

Câble USB Type-A à USB Type-C®

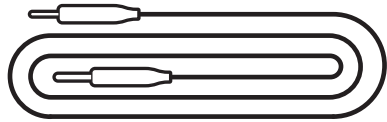

Câble audio 3,5 mm à 2,5 mm

REMARQUE : si l'un des composants est endommagé, évitez de l'utiliser. Rendez-vous sur le site support.bose.com/QCU pour accéder à des articles de résolution des problèmes, à des vidéos et à des documents de remplacement ou de réparation de produits.

L'application Bose Music permet de configurer et de contrôler le casque à partir de votre périphérique mobile, notamment votre smartphone ou tablette.

Utilisez cette application pour gérer les connexions *Bluetooth*, gérer les réglages du casque, régler le son, sélectionner la langue du guide vocal et obtenir de nouvelles fonctionnalités et mises à jour.

REMARQUE : si vous avez déjà créé un compte Bose Music pour un autre produit Bose, ajoutez-y le casque (consultez le bas de la page 12).

TÉLÉCHARGEMENT DE L'APPLICATION BOSE MUSIC

1. Téléchargez l'application Bose Music sur votre périphérique mobile.

REMARQUE : si vous vous trouvez en Chine continentale, téléchargez l'application Bose音乐.

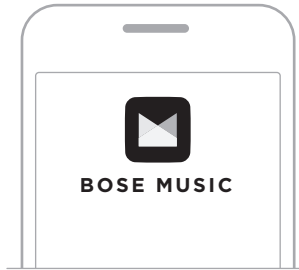

2. Suivez les instructions de l'application.

AJOUT DU CASQUE À UN COMPTE EXISTANT

Pour ajouter le casque Bose QuietComfort Ultra Headphones, utilisez l'application Bose Music.

Les commandes du casque se trouvent derrière l'écouteur droit.

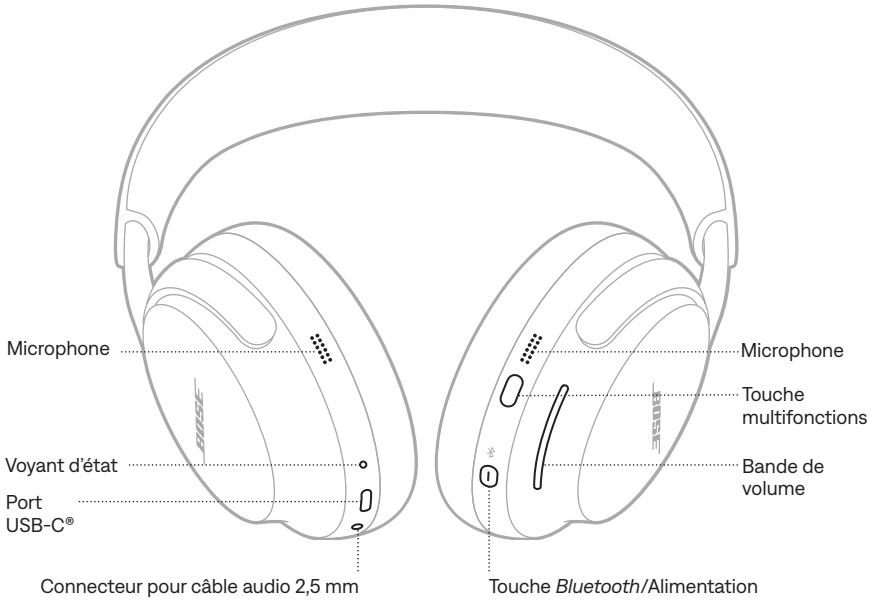

MISE SOUS TENSION

Appuyez sur la touche *Bluetooth*/Alimentation.

Vous entendez une tonalité et un message vocal annonce le niveau de batterie. Le voyant d'état s'allume en fonction du niveau de charge (consultez la page 38).



REMARQUES :

- Lorsque vous mettez sous tension le casque et entendez la tonalité, le son est personnalisé en fonction de vos capacités auditives afin d'offrir les meilleures performances audio.
- Vous devez placer le casque sur votre tête pour entendre le guide vocal.

MISE HORS TENSION

Appuyez sur la touche *Bluetooth*/Alimentation jusqu'à ce que vous entendiez une tonalité.



REMARQUE : lorsque le casque est hors tension, la fonction de réduction des bruits ambiants est désactivée.

Mise hors tension automatique

Le casque conserve la batterie et se met en veille lorsque vous le retirez et que vous ne l'utilisez pas pendant 10 minutes. Pour quitter le mode veille, placez le casque sur votre tête ou appuyez sur la touche *Bluetooth*/Alimentation, ou utilisez la bande de volume.

Le casque se met hors tension après 24 minutes d'inactivité. Pour le mettre sous tension, appuyez sur la touche *Bluetooth*/Alimentation.

REMARQUE : pour modifier le réglage de mise hors tension automatique, utilisez l'application Bose Music. Vous pouvez accéder à cette option dans le menu Réglages.

LECTURE ET VOLUME MULTIMÉDIA

La touche Multifonctions contrôle la lecture multimédia.

La bande de volume contrôle le volume.

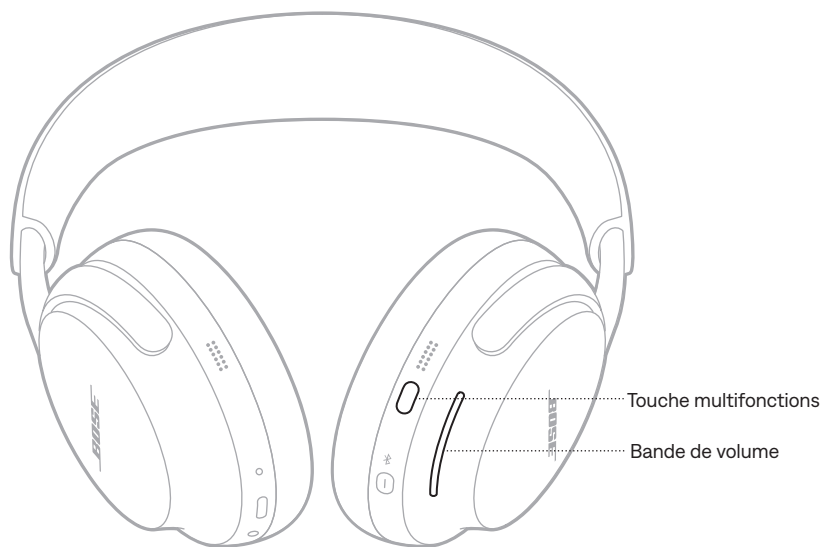

FONCTION	PROCÉDURE À SUIVRE
Démarrer/interrompre la lecture	Appuyez sur la touche multifonctions.
Saut avant	Appuyez deux fois sur la touche multifonctions.
Saut arrière	Appuyez trois fois sur la touche multifonctions.
Augmentation du volume	Balayez la bande de volume vers le haut.
Réduction du volume	Balayez la bande de volume vers le bas.

REMARQUE : pour augmenter ou réduire rapidement le volume, effectuez un balayage long sur la bande de volume.

APPELS TÉLÉPHONIQUES

La touche multifonctions commande les appels téléphoniques.

Le casque dispose de quatre microphones pour les appels téléphoniques, deux sur l'écouteur gauche et deux sur l'écouteur droit.



FONCTION	PROCÉDURE À SUIVRE
Répondre à un appel	Appuyez sur la touche multifonctions.
Mettre fin à un appel entrant/le refuser	Appuyez deux fois sur la touche multifonctions.
Répondre à un deuxième appel entrant et mettre le premier appel en attente	Si vous êtes en communication et recevez un deuxième appel, appuyez sur la touche multifonctions.
Refuser un deuxième appel entrant et conserver l'appel en cours	Si vous êtes en communication et recevez un deuxième appel, appuyez deux fois sur la touche Multifonctions.

MODES

La touche Multifonctions permet de changer rapidement et facilement de mode de réduction des bruits ambiants.

Pour savoir comment changer de mode, reportez-vous à la page 25.

PARAMÈTRES DE SON IMMERSIF

Pour en savoir plus sur le réglage du son immersif, reportez-vous à la page 23.

COMMANDES VOCALES DU PÉRIPHÉRIQUE MOBILE

Vous pouvez définir un raccourci pour accéder aux commandes vocales du périphérique mobile à l'aide du casque. Vous pouvez utiliser les microphones du casque comme s'il s'agissait de celui du périphérique mobile.

Pour en savoir plus sur les raccourcis, consultez la page 19.

REMARQUE : vous ne pouvez pas accéder aux commandes vocales lorsque vous êtes en communication.

Un raccourci vous permet d'accéder rapidement et facilement à l'une des fonctions suivantes :

- Parcourez les paramètres du son immersif (reportez-vous à la page 22)
- Accès à Spotify
- Utilisez les commandes vocales du périphérique mobile (reportez-vous à la page 18)
- Accès au niveau de charge de la batterie (consultez la page 36)

ACTIVATION DU RACCOURCI

Pour activer votre raccourci, utilisez l'application Bose Music. Pour accéder à cette option, appuyez sur Raccourcis sur l'écran principal.

UTILISATION DU RACCOURCI

Maintenez l'appui sur la bande de volume.



MODIFICATION OU DÉSACTIVATION D'UN RACCOURCI

Pour modifier ou désactiver un raccourci, passez par l'application Bose Music. Pour accéder à cette option, appuyez sur Raccourcis sur l'écran principal.

La détection supra-auriculaire utilise des capteurs pour savoir à quel moment vous portez le casque.

Vous pouvez automatiquement activer ou interrompre la lecture et répondre aux appels téléphoniques.

LECTURE AUTOMATIQUE/PAUSE

Lorsque vous soulevez l'écouteur droit de vos oreilles ou retirez le casque, le son se met en pause.

Pour réactiver le son, replacez l'écouteur droit sur votre oreille ou remettez le casque.

RÉPONSE AUTOMATIQUE AUX APPELS

Vous pouvez répondre aux appels téléphoniques en mettant le casque sur vos oreilles.

La fonction de réduction des bruits ambiants permet de réduire les bruits indésirables pour vous offrir une reproduction réaliste du son.

Par défaut, le casque est en mode Silence lorsque vous le mettez sous tension. La réduction des bruits ambiants est entièrement activée (reportez-vous à la page 25).

MODIFICATION DU PARAMÈTRE DE RÉDUCTION DES BRUITS AMBIANTS.

Vous pouvez passer d'un réglage prédéfini d'annulation du bruit à l'autre en changeant de mode. Pour en savoir plus sur les modes, reportez-vous à la page 25.

RÉDUCTION DES BRUITS AMBIANTS LORS D'UN APPEL

Lorsque vous passez ou recevez un appel, le casque conserve le réglage de réduction des bruits ambiants en cours et active la fonction Ma voix. La fonction Ma voix vous permet d'entendre votre propre voix de façon plus naturelle.

Pour ajuster le niveau de réduction des bruits ambiants lorsque vous êtes en communication, modifiez le mode (consultez page 26).

REMARQUE : pour personnaliser la fonction Ma voix, passez par l'application Bose Music. Vous pouvez accéder à cette option dans le menu Réglages.

UTILISATION DE LA FONCTION DE RÉDUCTION DES BRUITS AMBIANTS SEULE

Vous pouvez utiliser la fonction de réduction des bruits ambiants seule et éviter ainsi toute interruption (son ou appels téléphoniques).

1. Effectuez l'une des opérations suivantes :
 - Déconnectez le périphérique mobile (reportez-vous à la page 28).
 - Désactivez la fonction *Bluetooth* sur le périphérique mobile.
2. Maintenez l'appui sur la touche multifonctions pour changer de mode (consultez la page 26).

REMARQUE : pour reconnecter le périphérique mobile, sélectionnez le casque dans la liste *Bluetooth* du périphérique

Le son immersif extrait de la tête ce que vous entendez pour le mettre devant vous pour que vous soyez toujours au point acoustique optimal. Vous avez l'impression que le son provient de l'extérieur du casque, ce qui rend l'écoute plus naturelle. Le son immersif fonctionne avec n'importe quel contenu diffusé en streaming, quelle qu'en soit la source, et atteint de nouveaux sommets grâce à une meilleure clarté du son et à une qualité exceptionnelle.

REMARQUE : lorsque vous passez ou recevez un appel téléphonique, le son immersif est temporairement désactivé (reportez-vous à la page 24).

PARAMÈTRES SON IMMERSIF

RÉGLAGE	DESCRIPTION	QUAND L'UTILISER
Immobile	<p>Le son semble provenir de deux haut-parleurs stéréo placés devant vous et qui restent en place lorsque vous bougez la tête.</p> <p>REMARQUE : lorsque vous ne bougez plus la tête, au bout de quelques secondes les haut-parleurs reviennent sur votre position.</p>	<p>À utiliser pour l'écoute la plus réaliste et la plus intense.</p> <p>À utiliser de préférence lorsque vous êtes immobile.</p>
En mouvement	<p>Le son semble provenir de deux haut-parleurs stéréo placés devant vous et qui suivent les mouvements de la tête.</p> <p>REMARQUE : pour accéder à cette option, utilisez l'application Bose Music. Appuyez sur Son immersif sur l'écran principal.</p>	<p>À utiliser pour une écoute plus uniforme. À utiliser de préférence lorsque vous avez des activités qui vous obligent à tourner fréquemment la tête ou à regarder vers le bas.</p>
Éteinte	<p>Le son semble provenir du casque.</p>	<p>À utiliser lorsque vous souhaitez profiter d'une écoute classique ou économiser la batterie.</p>

MODIFICATION DU RÉGLAGE DU SON IMMERSIF

Vous pouvez modifier le réglage du son immersif en modifiant le mode ou en utilisant un raccourci pour parcourir les paramètres du son immersif.

CONSEIL : vous pouvez également modifier le réglage du son immersif à l'aide de l'application Bose Music. Pour accéder à cette option, appuyez sur Son immersif sur l'écran principal.

Modification du mode

Pour savoir comment changer de mode, reportez-vous à la page 26.

REMARQUES :

- Le changement de mode modifie les réglages de le son immersif et de la réduction des bruits ambiants.
- Vous pouvez également créer un mode personnalisé qui comporte vos réglages préférés de son immersif et de la réduction des bruits ambiants (consultez la page 25).

Utilisation du raccourci

Vous pouvez utiliser votre raccourci pour passer d'un réglage son immersif à l'autre sans affecter celui de la réduction des bruits ambiants actuel. Cela permet de personnaliser temporairement le mode actuel jusqu'à ce que vous éteigniez le casque ou que vous changiez de mode.

REMARQUE : pour modifier le réglage Son immersif via le casque, vous devez avoir défini un raccourci (consultez la page 19).

1. Maintenez l'appui sur la bande de volume.

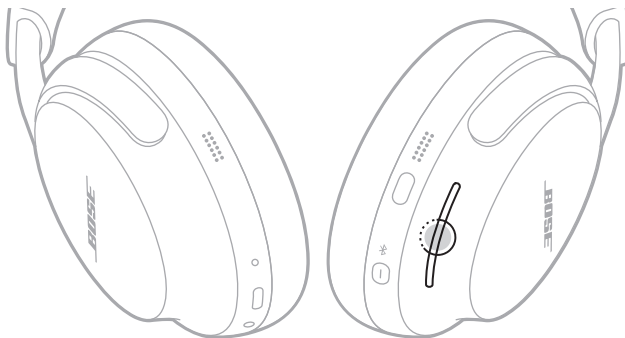

Un guide vocal annonce chaque réglage son immersif en boucle.

2. Lorsque vous entendez le nom du réglage sélectionné, relâchez la bande de volume.

SON IMMERSIF LORS D'UN APPEL TÉLÉPHONIQUE

Lorsque vous passez ou recevez un appel téléphonique, le son immersif est désactivé temporairement. À la fin de l'appel, le réglage de son immersif précédent est rétabli sur le casque.

Les modes d'écoute sont des réglages audio prédéfinis entre lesquels vous pouvez basculer selon vos préférences d'écoute et votre environnement. Ils permettent de choisir les réglages pour la réduction des bruits ambiants et le son immersif.

Vous pouvez sélectionner l'un des trois modes à votre disposition, à savoir Silence, Attentif et Immersion, ou créer jusqu'à sept modes personnalisés.

MODES

MODE	DESCRIPTION
Silence	Réduction totale des bruits ambiants grâce au son Bose optimisé. En choisissant le niveau de réduction des bruits ambiants le plus élevé, vous évitez d'être dérangé de quelque façon que ce soit.
Attentif	Transparence totale grâce au son stéréo Bose optimisé. Vous entendez les bruits environnants tout en écoutant de la musique en stéréo.
Immersion	Réduction totale des bruits ambiants grâce au son immersif. Ce mode vous permet de faire abstraction des distractions et de vous immerger dans la reproduction d'un son réaliste.
Personnalisé	Personnalisez le niveau de réduction des bruits ambiants (réduction complète des bruits ambiants ou blocage du vent) et du son immersif selon vos préférences d'écoute et votre environnement. REMARQUE : vous pouvez créer jusqu'à sept modes personnalisés à l'aide de l'application Bose Music. Pour accéder à cette option, appuyez sur Modes sur l'écran principal.

REMARQUES :

- Par défaut, le casque est en mode Silence lorsque vous le mettez sous tension. Pour régler le casque de façon à ce qu'il utilise le dernier mode sélectionné lorsqu'on le met sous tension, passez par l'application Bose Music. Vous pouvez accéder à cette option dans le menu Réglages.
- Pour en savoir plus sur le réglage de la réduction des bruits ambiants et du son immersif, reportez-vous aux pages page 21 et page 22.

Mode Attentif avec ActiveSense

La réduction dynamique des bruits ambiants du mode Attentif avec ActiveSense vous permet d'entendre les sons autour de vous tout en réduisant les bruits indésirables.

Ce mode permet d'activer automatiquement la réduction des bruits ambiants en cas de bruits soudains ou assourdissants afin que vous puissiez rester attentif sans interrompre votre lecture. Dès que ces bruits cessent, la réduction des bruits ambiants est automatiquement désactivée.

Pour désactiver ActiveSense, utilisez l'application Bose Music. Pour accéder à cette option, appuyez sur l'écran, puis appuyez sur **Modes > Attentif > ...**.

MODIFICATION DU MODE

REMARQUE : pour accéder à un mode sur le casque, vous devez au préalable l'avoir défini comme favori dans l'application Bose Music. Pour définir vos modes favoris, appuyez sur Modes sur l'écran principal.

1. Pour parcourir les modes, maintenez l'appui sur la touche Multifonctions.



Un guide vocal annonce chaque mode en boucle.

2. Lorsque vous entendez le nom du mode souhaité, relâchez la touche Multifonctions.

CONSEIL : vous pouvez également modifier le mode à l'aide de l'application Bose Music. Pour accéder à cette option, appuyez sur Modes sur l'écran principal.

Ajout ou suppression de modes sur le casque

Pour accéder aux modes sur le casque, vous devez au préalable les avoir définis comme favoris dans l'application Bose Music. Par défaut, les modes Silencieux, Attentif et Immersion sont définis comme tels.

Pour ajouter ou supprimer des modes sur le casque, appuyez sur Modes sur l'écran principal et personnalisez les modes définis comme favoris.

Vous pouvez connecter le casque au périphérique mobile à l'aide de l'application Bose Music, du menu *Bluetooth* du périphérique ou de la fonction d'association express (appareils Android uniquement).

Vous pouvez mémoriser jusqu'à huit périphériques dans la liste des périphériques du casque et connecter activement jusqu'à deux périphériques (connexion multipoints) simultanément. vous ne pouvez pas écouter de la musique sur plusieurs périphériques mobiles en même temps.

REMARQUES :

- Pour une meilleure expérience, utilisez l'application Bose Music pour configurer et connecter votre périphérique mobile (reportez-vous à la page 12).
- Pour en savoir plus sur une connexion à l'aide de Fast Pair, reportez-vous à la page 31.

CONNEXION À L'AIDE DE L'APPLICATION BOSE MUSIC

Pour connecter le casque et gérer les réglages *Bluetooth* à l'aide de l'application Bose Music, reportez-vous à la page 12.

CONNEXION VIA LE MENU *BLUETOOTH* DE VOTRE PÉRIPHÉRIQUE MOBILE

1. Maintenez l'appui sur la touche *Bluetooth*/Alimentation. Vous entendez le son de mise hors tension. Maintenez la pression jusqu'à ce que vous entendiez l'indication « Prêt pour la connexion » et que le voyant d'état clignote en bleu.



REMARQUE : si un périphérique est déjà connecté vous entendez le message « Prêt à être connecté à un autre appareil ».

2. Activez la fonction *Bluetooth* sur votre périphérique.

REMARQUE : la fonction *Bluetooth* se trouve généralement dans le menu Réglages.

3. Sélectionnez votre casque dans la liste des périphériques.

REMARQUE : recherchez le nom que vous avez indiqué pour le casque dans l'application Bose Music. Si vous n'avez pas donné un nom à votre casque, le nom par défaut apparaît.



Une fois la connexion terminée, le voyant d'état reste allumé en bleu pendant 10 secondes.

REMARQUE : si un périphérique est déjà connecté, vous entendez le message « Connecté à <nom du périphérique> », et le voyant d'état reste allumé en bleu pendant 10 secondes.

DÉCONNEXION D'UN PÉRIPHÉRIQUE MOBILE

Pour déconnecter un périphérique mobile, utilisez l'application Bose Music.

CONSEIL : vous pouvez également utiliser les réglages *Bluetooth* pour déconnecter votre périphérique. La désactivation de la fonction *Bluetooth* déconnecte tous les autres périphériques.

RECONNEXION D'UN PÉRIPHÉRIQUE MOBILE

Lorsqu'il est sous tension, le casque tente de se reconnecter automatiquement aux deux périphériques les plus récemment connectés.

REMARQUES :

- Le périphérique doit se trouver dans le champ de portée (9 m) et être activé.
- Assurez-vous que la fonction *Bluetooth* est activée sur votre périphérique mobile.

CONNECTER UN AUTRE APPAREIL MOBILE

Le casque peut être connecté à deux périphériques à la fois (connexion multipoints).

Pour connecter un périphérique supplémentaire, utilisez l'application Bose Music (consultez la page 12), le menu *Bluetooth* du périphérique mobile (consultez la page 27) ou la fonction d'association express (périphériques Android uniquement) (consultez la page 31).

REMARQUES :

- Il est toutefois impossible d'écouter de la musique sur plusieurs périphériques en même temps.
- Pour gérer ou désactiver une connexion multipoints, utilisez l'application Bose Music. Vous pouvez accéder à cette option dans le menu Réglages.
- La désactivation d'une connexion multipoints déconnecte le deuxième périphérique connecté.

IDENTIFICATION DES PÉRIPHÉRIQUES MOBILES CONNECTÉS

Appuyez sur la touche *Bluetooth*/Alimentation pour entendre le nom du périphérique actuellement connecté.

COMMUTATION ENTRE DEUX PÉRIPHÉRIQUES MOBILES CONNECTÉS

1. Arrêtez la lecture sur le premier périphérique mobile.
2. Démarrez la lecture sur le deuxième périphérique mobile.

REMARQUE : votre casque peut recevoir des appels téléphoniques des deux périphériques, quel que soit celui sur lequel la lecture est en cours.

RECONNEXION D'UN PÉRIPHÉRIQUE PRÉCÉDEMMENT CONNECTÉ

1. Appuyez sur la touche *Bluetooth*/Alimentation pour entendre le nom du périphérique actuellement connecté.
2. Attendez 2 secondes, puis appuyez sur la touche *Bluetooth*/Alimentation et relâchez-la à nouveau pour vous connecter au périphérique suivant dans la liste des périphériques du casque.
3. Répétez cette procédure jusqu'à ce que vous entendiez le nom du périphérique correct.

Vous entendez une tonalité qui indique que l'appareil est connecté.

CONSEIL : vous pouvez également vous reconnecter à un périphérique précédemment connecté à l'aide de l'application Bose Music (consultez la page 12).

REMARQUE : si deux périphériques sont déjà connectés au casque, le périphérique nouvellement connecté remplace la plus ancienne des deux connexions.

SUPPRESSION DE LA LISTE DES PÉRIPHÉRIQUES DU CASQUE

1. Appuyez sur la touche *Bluetooth*/Alimentation et sur la touche Multifonctions jusqu'à ce que vous entendiez le message « Liste des périphériques *Bluetooth* effacée. Prêt pour la connexion. »



2. Supprimez les écouteurs de la liste *Bluetooth* de votre périphérique mobile.
Tous les périphériques sont effacés de la liste et le casque est prêt pour la connexion.

APPAREILS ANDROID UNIQUEMENT

Si vous disposez d'un périphérique mobile Android, vous pouvez accéder aux fonctions de connexion supplémentaires indiquées ci-dessous.

Connexion à l'aide de la fonction d'association express

Il suffit d'un seul appui pour associer rapidement et sans effort le casque avec vos appareils Android via *Bluetooth*.

REMARQUES :

- Pour utiliser la fonction d'association express, vous devez disposer d'un appareil Android exécutant Android 6.0 ou une version ultérieure.
 - Les fonctions *Bluetooth* et Lieu doivent être activées sur l'appareil Android.
1. Maintenez l'appui sur la touche *Bluetooth*/Alimentation. Vous entendez le son de mise hors tension. Maintenez la pression jusqu'à ce que vous entendiez l'indication « Prêt pour la connexion » et que le voyant d'état clignote en bleu.



2. Placez le casque à côté de l'appareil Android.

Une notification s'affiche sur l'appareil pour vous inviter à associer le casque.

REMARQUE : si vous ne voyez pas de notification, vérifiez que les notifications sont activées pour l'application Google Play Services sur l'appareil.

3. Appuyez sur la notification.

Une fois le casque connecté, une notification apparaît pour confirmer que la connexion est établie.

Technologie Snapdragon Sound

Le casque Bose QuietComfort Ultra Headphones est doté de la technologie Snapdragon Sound. Snapdragon Sound optimise les technologies audio Qualcomm® sur les périphériques connectés afin de garantir une qualité sonore, une stabilité de connexion et une latence optimales pour la diffusion audio en streaming.

Pour profiter de la technologie Snapdragon Sound, vous devez disposer d'un appareil certifié Snapdragon Sound, comme les périphériques mobiles Android compatibles. Une fois le casque connecté, l'appareil diffuse automatiquement le son en streaming à l'aide du codec aptX Adaptive de *Bluetooth*.

REMARQUE : pour savoir quelles fonctions Snapdragon Sound le casque prend en charge et vérifier si votre appareil est compatible, rendez-vous sur support.bose.com/QCU

RACCORDEMENT DU CÂBLE AUDIO

Utilisez le câble audio 2,5 mm à 3,5 mm pour écouter du son sur le périphérique source lorsqu'une connexion *Bluetooth* n'est pas disponible.

REMARQUES :

- Les commandes des appels téléphoniques et de la lecture multimédia sont désactivées et vous devez les utiliser via le périphérique source.
 - La connexion *Bluetooth* et la prise de voix du microphone sur les écouteurs sont désactivées.
 - Pour une écoute optimale, on recommande une connexion *Bluetooth*.
1. Branchez le câble au connecteur 2,5 mm de l'écouteur gauche.



2. Insérez l'autre extrémité du câble dans le connecteur 3,5 mm du périphérique source.

RACCORDEMENT DU CÂBLE USB

Utilisez le câble USB pour raccorder une source d'alimentation externe et continuer d'utiliser le casque lorsque la batterie est épuisée ou pour charger la batterie du casque (consultez la page 35).

REMARQUES :

- Le casque ne se charge pas lorsque vous le portez et lorsque vous le raccordez à une source d'alimentation externe.
 - Pour poursuivre l'écoute sur votre périphérique source lorsque la batterie du casque est épuisée ou lorsque le casque est éteint si aucune connexion *Bluetooth* n'est disponible, raccordez le câble USB et le câble audio (consultez la page 33).
1. Raccordez le petit connecteur du câble USB au connecteur USB-C de l'écouteur gauche du casque.



2. Raccordez l'autre extrémité à une source d'alimentation USB-A comme un ordinateur ou un chargeur mural.
3. Mettez le casque sous tension (consultez la page 14).

CHARGEMENT DU CASQUE

1. Après avoir mis le casque, raccordez le petit connecteur du câble USB au connecteur USB-C de l'écouteur gauche du casque.

REMARQUE : le casque ne se charge pas lorsque vous le portez et lorsque vous le raccordez à une source d'alimentation externe.

2. Raccordez l'autre extrémité à une source d'alimentation USB-A comme un ordinateur ou un chargeur mural.



Le casque commence à se charger et le voyant d'état s'allume en orange. Une fois le casque complètement chargé, le voyant d'état cesse de clignoter et reste allumé en blanc.

Temps de charge

Une charge complète du casque prend environ 3 heures. Lorsque le casque est complètement chargé, il offre jusqu'à 24 heures d'autonomie lorsque le mode immersif est désactivé (18 heures lorsque le mode immersif est activé).

Lorsque le niveau de batterie du casque est faible, une charge de 15 minutes offre jusqu'à 2,5 heures d'autonomie lorsque le mode immersif est désactivé (2 heures maximum lorsque le mode immersif est activé).

Annonce du niveau de charge de la batterie

Chaque fois que vous mettez le casque sous tension, un message vocal annonce le niveau de la batterie. Si la batterie est faible, vous entendez le message « Batterie faible ».

REMARQUE : pour vérifier la charge de la batterie, contrôlez le voyant d'état situé sur l'écouteur gauche. Pour plus d'informations, reportez-vous à la section page 38.

CONSEIL : vous pouvez également consulter le niveau de charge de la batterie à l'aide d'un raccourci. Vous devez définir le niveau de charge de la batterie dans un raccourci avec l'application Bose Music (consultez la page 19).

Le voyant d'état se trouve sur l'écouteur gauche.

Lorsque vous portez le casque ou le retirez, le voyant d'état s'allume en fonction de l'état du casque pendant 5 secondes.

REMARQUES :

- Après avoir placé le casque sur votre tête, le voyant d'état reste éteint tant que vous n'appuyez pas sur la touche *Bluetooth*/Alimentation.
- Après avoir placé le casque sur votre tête, le voyant d'état reste éteint tant que vous n'utilisez pas les commandes du casque ou déplacez le casque.



ÉTAT BLUETOOTH

Indique l'état de la connexion *Bluetooth*.

ACTIVITÉ DU VOYANT	ÉTAT DU SYSTÈME
Clignote en bleu	Prêt pour la connexion
Reste allumé en bleu (5 secondes)	Connecté
Clignote en blanc à 2 reprises	Liste des périphériques effacée

ÉTAT DE LA BATTERIE

Indique l'état de la batterie.

ACTIVITÉ DU VOYANT	ÉTAT DU SYSTÈME
Reste allumé en blanc	Charge complète
Reste allumé en orange	Charge moyenne à faible.

CONSEIL : vous pouvez également consulter le niveau de la batterie à l'aide de l'application Bose Music.

ÉTAT DE CHARGE

Indique l'état de charge.

ACTIVITÉ DU VOYANT	ÉTAT DU SYSTÈME
Reste allumé en orange	En cours de charge
Blanc fixe	Charge complète

ÉTAT DE LA MISE À JOUR ET DES ERREURS

Indique l'état de la mise à jour et des erreurs.

ACTIVITÉ DU VOYANT	ÉTAT DU SYSTÈME
Clignote en blanc à 3 reprises (de façon répétée)	Mise à jour logicielle (sans fil)
Clignote rapidement en blanc (10 secondes)	Mise à jour logicielle (via USB)
Clignote en blanc (3 secondes)	Réinitialiser
Clignote en blanc (30 secondes), puis s'allume en orange (2 à 3 secondes)	Restaurer
Clignote en orange et en blanc	Erreur. Contactez le service client de Bose.

CONNEXION À UNE ENCEINTE BOSE SMART SPEAKER OU À UNE BARRE DE SON BOSE SMART SOUNDBAR

La technologie Bose SimpleSync vous permet de connecter le casque à une barre de son Bose Smart Soundbar ou à une enceinte Bose Smart Speaker pour une écoute personnalisée.

Avantages

- Utilisez les commandes de réglage du volume indépendantes de chaque produit pour baisser ou couper le son de la barre de son Bose Smart Soundbar tout en maintenant le casque au volume souhaité.
- Écoutez clairement votre musique dans la pièce d'à côté en connectant le casque à votre enceinte Bose Smart Speaker.

REMARQUE : la technologie SimpleSync offre une portée sans fil *Bluetooth* allant jusqu'à 9 mètres. Certains murs et matériaux de construction peuvent avoir une incidence sur la réception.

Produits compatibles

Vous pouvez connecter le casque à une enceinte Bose Smart Speaker ou à une barre de son Bose Smart Soundbar.

Les produits compatibles les plus connus sont les suivants :

- Bose Smart Soundbar 900
- Bose Smart Soundbar 700/Bose Soundbar 700
- Bose Smart Soundbar 600
- Bose Soundbar 500
- Bose Smart Speaker 500/Bose Home Speaker 500
- Bose Home Speaker 300
- Bose Portable Smart Speaker/Bose Portable Home Speaker

De nouveaux produits sont ajoutés périodiquement. Pour obtenir une liste complète, reportez-vous à la page support.bose.com/Groups

Connexion à l'aide de l'application Bose Music

1. Maintenez l'appui sur la touche *Bluetooth*/Alimentation. Vous entendez le son de mise hors tension. Maintenez la pression jusqu'à ce que vous entendiez l'indication « Prêt pour la connexion d'un autre périphérique » et que le voyant d'état clignote en bleu.

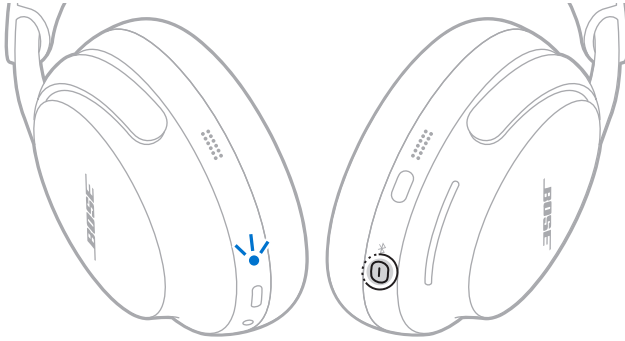

2. Utilisez l'application Bose Music pour connecter le casque à un produit Bose compatible. Pour de plus amples informations, rendez-vous sur support.bose.com/Groups

REMARQUES :

- Établir la connexion peut prendre jusqu'à 30 secondes.
- Vérifiez que le casque se trouve à portée (9 m) de la barre de son ou de l'enceinte.
- Vous pouvez vous connecter le casque à un seul produit à la fois.

Connexion à l'aide des commandes du produit

1. Maintenez l'appui sur la touche *Bluetooth*/Alimentation. Vous entendez le son de mise hors tension. Maintenez la pression jusqu'à ce que vous entendiez l'indication « Prêt pour la connexion d'un autre périphérique » et que le voyant d'état clignote en bleu.

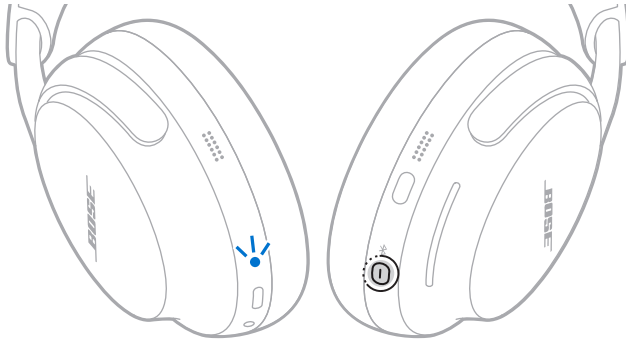

2. Sur la télécommande de la barre de son ou sur le panneau supérieur de l'enceinte, appuyez sur la touche *Bluetooth* jusqu'à ce que la barre lumineuse ou l'anneau lumineux clignote en bleu.

Le casque se connecte à la barre de son ou à l'enceinte, et vous entendez le même son sur les deux appareils.

REMARQUES :

- Établir la connexion peut prendre jusqu'à 30 secondes.
- Vérifiez que le casque se trouve à portée (9 m) de la barre de son ou de l'enceinte.

RECONNEXION D'UNE ENCEINTE BOSE SMART SPEAKER OU D'UNE BARRE DE SON BOSE SMART SOUNDBAR

Utilisez l'application Bose Music pour reconnecter le casque à un produit compatible Bose connecté précédemment. Pour de plus amples informations, rendez-vous sur support.bose.com/Groups

REMARQUES :

- La barre de son ou l'enceinte doit se trouver à moins de 9 m et être sous tension.
- Si le casque ne se reconnecte pas, consultez la section « Impossible de reconnecter le casque à une barre de son Bose Smart Soundbar ou à une enceinte Bose Smart Speaker connectée précédemment » à la page 53.

RANGEMENT DU CASQUE

Les écouteurs pivotent pour permettre un rangement à la fois simple et pratique. Placez le casque à plat dans l'étui.

1. Placez vos mains autour de chaque écouteur.



2. Faites pivoter les deux écouteurs vers l'intérieur pour les mettre à plat.

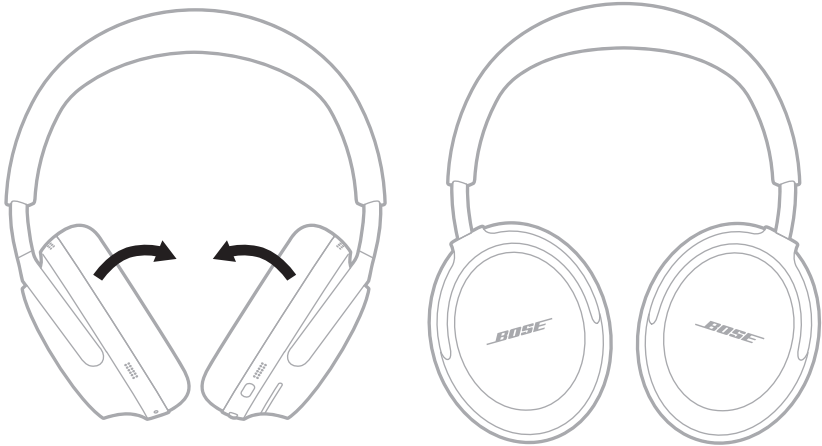

3. Faites glisser les écouteurs vers le haut dans le serre-tête.



4. Pliez l'écouteur gauche vers le serre-tête, puis placez le casque dans l'étui.



REMARQUE : avant de ranger le casque pour plusieurs mois, vérifiez que la batterie est complètement chargée.

MISE À JOUR DU CASQUE

Le casque se met automatiquement à jour lorsque vous le connectez à l'application Bose Music et qu'une mise à jour est disponible. Suivez les instructions de l'application.

Vous pouvez également mettre à jour le casque via le site web Bose Updater. Sur votre ordinateur, consultez le site btu.Bose.com et suivez les instructions qui s'affichent.

NETTOYAGE DU CASQUE

Il peut être nécessaire de nettoyer le casque à intervalles réguliers. Si vous devez nettoyer le serre-tête ou d'autres surfaces extérieures, essuyez-les délicatement avec un chiffon légèrement humide.

- Utilisez uniquement un chiffon humidifié à l'eau. N'utilisez pas de produits de nettoyage. Évitez la pénétration d'humidité dans le casque via les événements ou les écouteurs.
- Veillez à ne pas retirer de force les débris ou la saleté des événements. Veillez à ne pas aspirer ou insuffler d'air dans les événements, car vous risqueriez d'endommager le casque.

PIÈCES DE RECHANGE ET ACCESSOIRES

Vous pouvez commander des accessoires ou des pièces de rechange en vous adressant au service client de Bose.

Rendez-vous sur support.Bose.com/QCU

GARANTIE LIMITÉE

Le casque est couvert par une garantie limitée. Consultez notre site Web à l'adresse worldwide.Bose.com/Warranty pour en savoir plus sur la garantie limitée.

Pour enregistrer votre produit, accédez à la page worldwide.Bose.com/ProductRegistration. En cas d'oubli, les droits que vous confère cette garantie limitée ne s'en trouveront pas affectés.

EMPLACEMENT DU NUMÉRO DE SÉRIE

Le numéro de série se trouve à l'intérieur de l'écouteur gauche, sous le canevas. Le canevas est l'écran interne qui recouvre et protège les composants à l'intérieur de l'écouteur.

1. Sur l'écouteur gauche, retirez délicatement une partie du coussinet de l'écouteur jusqu'à ce que les six languettes à l'intérieur de la grille soient dégagées.

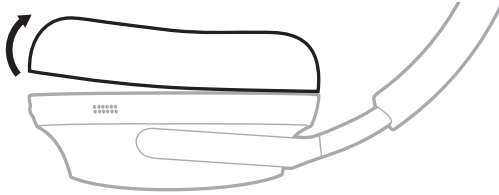

2. Saisissez la grille par le bord supérieur et retirez-la délicatement pour consulter le numéro de série.

ATTENTION : veillez à n'exercer aucune pression et à ne retirer aucun autre composant à l'intérieur de l'écouteur, car vous risquez d'endommager le casque.

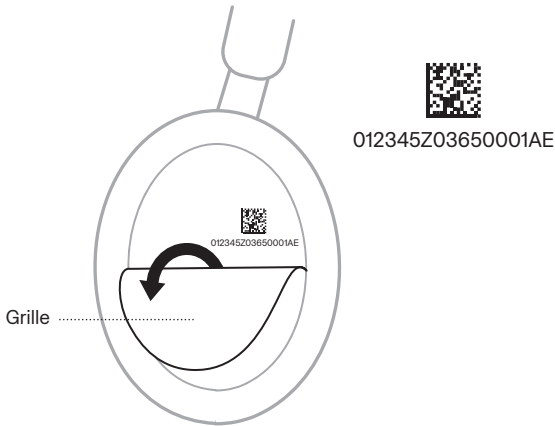

3. Remettez la grille en place.

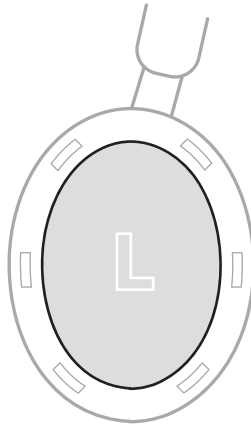

4. Alignez les six languettes de la bride de montage sur les six fentes de l'écouteur et appuyez sur le coussinet jusqu'à ce que les six languettes s'enclenchent dans chaque fente. Vous entendez et sentez un déclic qui indique que le coussinet est correctement en place.

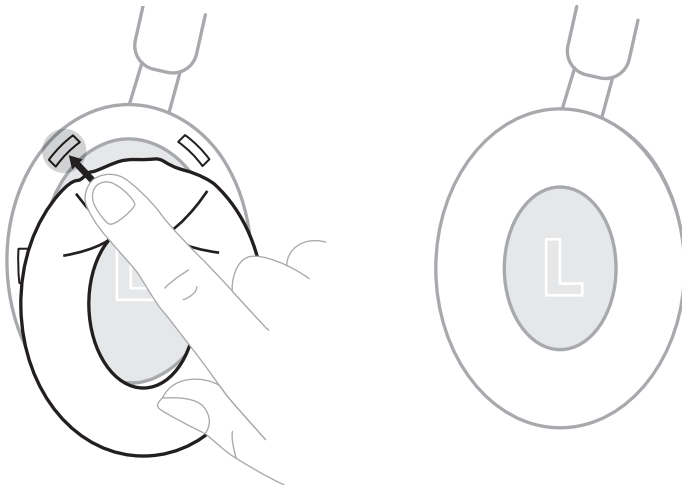

ATTENTION : pour optimiser les performances audio, les six languettes doivent être correctement fixées sur le coussinet.

SOLUTIONS DE BASE

En cas de problèmes avec votre casque :

- Chargez le casque (reportez-vous à la page 35).
- Mettez le casque sous tension (consultez la page 14).
- Contrôlez les voyants d'état (reportez-vous à la page 37).
- Assurez-vous que votre périphérique mobile prend en charge les connexions *Bluetooth* (reportez-vous à la page 27).
- Rapprochez le périphérique mobile du casque (portée maximale de 9 m) et éloignez-le des sources d'interférences ou des obstructions éventuelles.
- Augmentez le volume sur le casque, le périphérique mobile et l'application musicale.
- Connectez un autre périphérique mobile (reportez-vous à la page 28).

Si vous ne parvenez pas à régler le problème, consultez le tableau ci-dessous pour identifier les symptômes et trouver des solutions aux problèmes courants. Vous pouvez également accéder à des articles, des vidéos et d'autres ressources de dépannage sur la page : support.Bose.com/QCU

Si vous ne parvenez toujours pas à résoudre le problème, contactez le service client de Bose.

Rendez-vous sur worldwide.Bose.com/contact

AUTRES SOLUTIONS

SYMPTÔME	SOLUTION
Le casque ne se met pas sous tension	<p>Appuyez sur la touche <i>Bluetooth</i>/Alimentation (consultez la page 14).</p> <p>Assurez-vous que le casque n'est pas en mode de mise hors tension automatique (consultez la page 15).</p> <p>Si vous avez exposé le casque à des températures trop élevées ou trop faibles, laissez-le revenir à la température ambiante.</p>
Impossible de connecter le casque au périphérique mobile	<p>Déconnectez le câble audio (consultez la page 33).</p> <p>Établissez la connexion via le menu <i>Bluetooth</i> du périphérique mobile (reportez-vous à la page 27).</p> <p>Désactivez la fonction <i>Bluetooth</i> du périphérique mobile, puis réactivez-la.</p> <p>Effacez la liste des périphériques du casque (consultez la page 29). Supprimez le casque de la liste <i>Bluetooth</i> de votre périphérique mobile, y compris toute liste dupliquée portant l'étiquette LE (Low Energy). Recommencez la connexion (reportez-vous à la page 27).</p> <p>Consultez les didacticiels disponibles sur la page support.Bose.com/QCU.</p> <p>Réinitialisez le casque (reportez-vous à la page 54).</p>

SYMPTÔME	SOLUTION
Le casque ne répond pas lors de la configuration de l'application	<p>Désinstallez l'application Bose Music sur votre périphérique mobile. Réinstallez l'application (reportez-vous à la page 12).</p> <p>Vérifiez que vous utilisez l'application Bose Music pour la configuration (reportez-vous à la page 12).</p> <p>Assurez-vous d'avoir autorisé l'application Bose Music à accéder aux connexions <i>Bluetooth</i> dans le menu Réglages du périphérique mobile.</p> <p>Assurez-vous que la fonction <i>Bluetooth</i> est activée dans le menu Réglages de votre périphérique mobile.</p>
L'application Bose Music ne détecte pas le casque	<p>Désinstallez l'application Bose Music sur votre périphérique mobile. Réinstallez l'application (reportez-vous à la page 12).</p> <p>Assurez-vous d'avoir autorisé l'application Bose Music à accéder aux connexions <i>Bluetooth</i> dans le menu Réglages de votre périphérique mobile.</p> <p>Maintenez l'appui sur la touche <i>Bluetooth</i>/Alimentation jusqu'à ce que le voyant d'état clignote en bleu.</p>
L'application Bose Music ne fonctionne pas sur le périphérique mobile	<p>Vérifiez que le périphérique mobile est compatible avec l'application Bose Music et respecte la configuration minimale requise. Pour en savoir plus, accédez à l'App Store sur le périphérique mobile.</p> <p>Désinstallez l'application Bose Music sur le périphérique mobile. Réinstallez l'application (reportez-vous à la page 12).</p>
Impossible de charger le casque	<p>Vérifiez que les deux extrémités du câble de charge USB sont correctement insérées dans les connecteurs (consultez la page 35).</p> <p>Essayez d'utiliser un autre chargeur mural USB-A, un autre câble USB ou une autre source d'alimentation c.a.</p> <p>Si votre casque a été exposé à des températures extrêmes, laissez-le revenir à température ambiante et essayez de le recharger.</p>
Connexion Bluetooth intermittente	<p>Effacez la liste des périphériques du casque (consultez la page 29). Supprimez le casque de la liste <i>Bluetooth</i> de votre périphérique mobile, y compris toute liste dupliquée portant l'étiquette LE (Low Energy). Recommencez la connexion (reportez-vous à la page 27).</p> <p>Réinitialisez le casque (reportez-vous à la page 54).</p>

SYMPTÔME	SOLUTION
Impossible de régler le niveau de réduction des bruits ambiants	<p>Mettez le casque hors tension, puis de nouveau sous tension (consultez la page 14).</p> <p>Si vous utilisez la touche Multifonctions, essayez d'utiliser l'application Bose Music pour régler le niveau de réduction des bruits ambiants.</p>
Le casque n'identifie pas le moment où vous le retirez de votre tête	<p>Mettez le casque hors tension. Après avoir retiré le casque, mettez-le de nouveau hors tension (consultez la page 14), puis remettez-le sur votre tête.</p>
Absence de son	<p>Si vous avez exposé le casque à des températures trop élevées ou trop faibles, laissez-le revenir à la température ambiante.</p> <p>Appuyez sur la touche <i>Bluetooth</i>/Alimentation pour entendre le périphérique connecté. Vérifiez que vous utilisez le périphérique correct.</p> <p>Appuyez sur la touche de lecture de votre périphérique mobile pour vous assurer que le périphérique lit correctement les pistes audio.</p> <p>Écoutez de la musique sur une autre application ou un autre service musical.</p> <p>Lancez la lecture audio depuis le contenu enregistré directement sur votre appareil.</p> <p>Si deux périphériques mobiles sont connectés, veuillez tout d'abord à interrompre la lecture sur votre premier périphérique.</p> <p>Redémarrez votre appareil mobile.</p> <p>Réinitialisez le casque (reportez-vous à la page 54).</p>
Impossible de régler le volume	<p>Assurez-vous que votre doigt est bien en contact avec la bande de volume. Veillez à avoir les mains sèches.</p> <p>Si vos cheveux sont humides, veillez à ce qu'ils n'interfèrent pas avec la bande de volume.</p> <p>Si vous portez des gants, retirez-les avant d'appuyer sur la bande de volume.</p>

SYMPTÔME

SOLUTION

Son de qualité médiocre

Lorsque vous portez le casque, mettez-le hors tension, puis de nouveau sous tension (consultez la page 14). Assurez-vous de bien entendre la tonalité afin de personnaliser le son en fonction de vos capacités auditives et d'offrir les meilleures performances audio.

Mettez le casque hors tension, puis de nouveau sous tension (consultez la page 14).

Si vous vous trouvez dans un environnement venteux, créez un mode personnalisé avec le blocage du vent activé dans l'application Bose Music. Pour accéder à cette option, appuyez sur Modes sur l'écran principal.

Vérifiez que vous avez correctement placé les écouteurs sur vos oreilles.

Si vous avez les cheveux longs ou si vous portez des lunettes ou un chapeau, veillez à ce qu'ils n'interfèrent pas avec les écouteurs.

Vérifiez que vous utilisez l'application Bose Music pour la configuration (reportez-vous à la page 12).

Écoutez de la musique sur une autre application ou un autre service musical.

Lancez la lecture audio depuis le contenu enregistré directement sur votre appareil.

Si deux périphériques mobiles sont connectés, déconnectez le deuxième.

Désactivez toutes les fonctionnalités d'optimisation du son sur le périphérique ou l'application musicale.

Modifiez le réglage du son immersif (consultez la page 23).

Vérifiez que votre casque est connecté au profil *Bluetooth* correct : A2DP stéréo. Accédez au menu de configuration *Bluetooth*/audio du périphérique afin de vous assurer d'avoir sélectionné le bon profil.

Désactivez la fonction *Bluetooth* du périphérique mobile, puis réactivez-la.

Effacez la liste des périphériques du casque (consultez la page 29).

Supprimez le casque de la liste *Bluetooth* de votre périphérique mobile, y compris toute liste dupliquée portant l'étiquette LE (Low Energy). Recommencez la connexion (reportez-vous à la page 27).

Consultez les didacticiels disponibles sur la page support.bose.com/OCU.

Réinitialisez le casque (reportez-vous à la page 54).

SYMPTÔME	SOLUTION
<p>Absence de son provenant d'un périphérique source connecté à l'aide du câble audio.</p>	<p>Vérifiez que vous utilisez le câble audio fourni par Bose.</p> <p>Vérifiez que les deux extrémités du câble audio sont correctement insérées dans les connecteurs (consultez la page 33).</p> <p>Appuyez sur la touche de lecture de votre périphérique mobile pour vous assurer que le périphérique lit correctement les pistes audio.</p> <p>Écoutez de la musique sur une autre application ou un autre service musical.</p> <p>Lancez la lecture audio depuis le contenu enregistré directement sur le périphérique mobile.</p> <p>Augmentez le volume sur le casque, puis augmentez le volume sur le périphérique mobile.</p> <p>Redémarrez votre appareil mobile.</p>
<p>Son de mauvaise qualité provenant d'un périphérique mobile connecté via le câble audio</p>	<p>Vérifiez que les deux extrémités du câble audio sont correctement insérées dans les connecteurs (consultez la page 33).</p> <p>Redémarrez votre appareil mobile.</p>
<p>Le microphone ne capte aucun son</p>	<p>Vérifiez que vous portez correctement le casque. Les grilles intérieures (couvertures en tissu) des écouteurs du casque portent la marque L (écouteur gauche) et la marque R (écouteur droit). Portez le casque en plaçant l'écouteur droit sur votre oreille droite et l'écouteur gauche sur votre oreille gauche.</p> <p>Vérifiez que les microphones ne sont pas obstrués et qu'ils sont propres.</p> <p>Effacez la liste des périphériques du casque (consultez la page 29). Supprimez le casque de la liste <i>Bluetooth</i> de votre périphérique mobile, y compris toute liste dupliquée portant l'étiquette LE (Low Energy). Recommencez la connexion (reportez-vous à la page 27). Essayez de passer un autre appel.</p> <p>Désactivez la fonction <i>Bluetooth</i> du périphérique mobile, puis réactivez-la.</p>
<p>La touche Multifonctions ne permet pas de changer de mode</p>	<p>Modifiez le mode à l'aide de l'application Bose Music. Pour accéder à cette option, appuyez sur Modes sur l'écran principal.</p>

SYMPTÔME	SOLUTION
Réduction des bruits ambiants médiocre	<p>Mettez le casque hors tension, puis de nouveau sous tension (consultez la page 14).</p> <p>Contrôlez le mode (reportez-vous à la page 25).</p> <p>Vérifiez que vous avez correctement placé les écouteurs sur vos oreilles.</p> <p>Si vous avez les cheveux longs ou si vous portez des lunettes ou un chapeau, veillez à ce qu'ils n'interfèrent pas avec les écouteurs.</p> <p>Retirez le casque et remettez-le sur votre tête.</p> <p>Si vous êtes en communication ou si vous utilisez les commandes vocales sur le périphérique mobile, réduisez ou désactivez la fonction Ma voix à l'aide de l'application Bose Music (reportez-vous à la page 21).</p> <p>Vérifiez que la fonction ActiveSense est activée (reportez-vous à la page 25).</p> <p>Réinitialisez le casque (reportez-vous à la page 54). Si cette procédure ne résout pas le problème, rétablissez les paramètres d'usine du casque (consultez la page 55).</p>
Difficulté à entendre son interlocuteur au cours d'une communication téléphonique	<p>Changez de mode (consultez la page 26).</p>
Vous n'entendez pas correctement votre propre voix lorsque vous êtes en communication	<p>Passer au mode Attentif (reportez-vous à la page 26).</p> <p>Utilisez l'application Bose Music pour régler la fonction Ma voix. Vous pouvez accéder à cette option dans le menu Réglages.</p>
Le casque ne réagit pas.	<p>Réinitialisez le casque (reportez-vous à la page 54). Si cette procédure ne résout pas le problème, rétablissez les paramètres d'usine du casque (consultez la page 55).</p>
Langue du guide vocal incorrecte	<p>Modifiez la langue du guide vocal à l'aide de l'application Bose Music (reportez-vous à la page 12). Vous pouvez accéder à cette option dans le menu Réglages.</p>
Impossible de recevoir des notifications d'appel	<p>Assurez-vous que le périphérique mobile n'est pas réglé sur Ne pas déranger.</p> <p>Assurez-vous que le guide vocal est activé à l'aide de l'application Bose Music (reportez-vous à la page 12). Vous pouvez accéder à cette option dans le menu Réglages.</p> <p>Assurez-vous d'avoir autorisé le casque à accéder à vos contacts dans le menu <i>Bluetooth</i> du périphérique mobile.</p>

SYMPTÔME	SOLUTION
<p>Impossible de connecter le casque à une barre de son Bose Smart Soundbar ou à une enceinte Bose Smart Speaker</p>	<p>Assurez-vous que vous êtes connecté à un produit Bose compatible. Pour découvrir une liste de produits compatibles, veuillez consulter support.Bose.com/Groups</p> <p>Appuyez sur la touche <i>Bluetooth</i>/Alimentation jusqu'à ce que vous entendiez l'indication « Prêt pour la connexion d'un autre périphérique » et que voyant <i>Bluetooth</i> clignote en bleu.</p> <p>Vérifiez que le casque se trouve à portée (9 m) de la barre de son ou de l'enceinte.</p>
<p>Impossible de reconnecter le casque à une barre de son Bose Smart Soundbar ou à une enceinte Bose Smart Speaker connectée précédemment</p>	<p>Sur le casque, appuyez sur la touche <i>Bluetooth</i>/Alimentation pendant 3 secondes jusqu'à ce que vous entendiez l'indication « Prêt pour le jumelage » et que le voyant d'état clignote en bleu. Utilisez l'application Bose Music pour connecter le casque à un produit Bose compatible. Pour de plus amples informations, rendez-vous sur support.Bose.com/Groups</p>
<p>Son différé lorsque le casque est connecté à une barre de son Bose Smart Soundbar ou à une enceinte Bose Smart Speaker</p>	<p>Téléchargez l'application Bose Music et exécutez les mises à jour logicielles disponibles.</p>

RÉINITIALISATION DU CASQUE

Si le casque ne réagit pas, réinitialisez-le.

La réinitialisation du casque entraîne la réinitialisation des commandes du produit et le redémarrage du casque. Il ne supprime pas d'autres réglages.

1. Supprimez le casque de la liste *Bluetooth* de votre périphérique.
2. Raccordez le petit connecteur du câble USB au connecteur USB-C de l'écouteur gauche du casque.

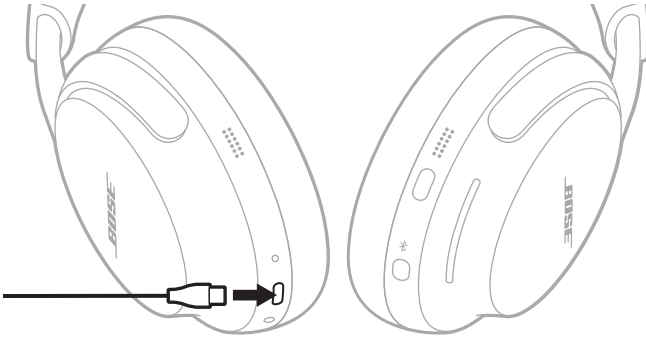

3. Appuyez sur la touche *Bluetooth*/Alimentation lorsque vous raccordez l'autre extrémité du câble USB à une source d'alimentation USB-A telle qu'un ordinateur ou un chargeur mural.

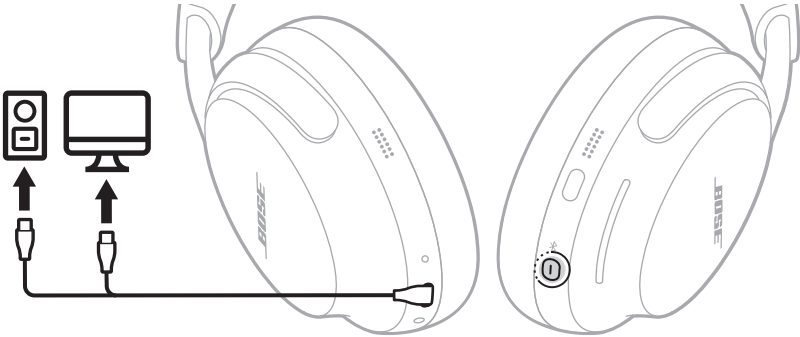

4. Une fois le câble USB raccordé à une source d'alimentation USB-A, relâchez la touche *Bluetooth*/Alimentation.

Une fois la réinitialisation terminée, le voyant d'état clignote en blanc pendant 3 secondes, puis s'allume en fonction du niveau de charge actuel (consultez la page 38).

REMARQUE : si vous ne parvenez toujours pas à régler le problème, vous trouverez plus de suggestions de dépannage sur le site support.Bose.com/QCU

RESTAURATION DES PARAMÈTRES D'USINE DU CASQUE

Une restauration des paramètres d'usine efface tous les réglages. Le casque retrouve alors son état d'origine. Il est ensuite possible de configurer le casque comme si vous l'utilisez pour la première fois.

La restauration des paramètres d'usine est recommandée uniquement si vous rencontrez des difficultés avec le casque ou si le service client de Bose vous a demandé de le faire.

1. Supprimez le casque de la liste *Bluetooth* de votre périphérique.
2. Supprimez le casque de votre compte Bose à l'aide de l'application Bose Music.

REMARQUE : pour en savoir plus sur la suppression du casque de votre compte Bose à l'aide de l'application Bose Music, consultez le site support.Bose.com/QCU

3. Appuyez sur la touche *Bluetooth*/Alimentation et sur la touche Multifonctions pendant 15 secondes.



Le voyant d'état clignote en blanc. Au bout de 30 secondes, le voyant d'état clignote en orange pour indiquer que les paramètres d'usine sont en cours de restauration (2 à 3 secondes).

Une fois la restauration terminée, le voyant d'état clignote lentement en bleu. Les paramètres d'usine du casque sont maintenant rétablis.

REMARQUE : si vous ne parvenez toujours pas à régler le problème, vous trouverez plus de suggestions de dépannage sur le site support.Bose.com/QCU

Leggere e conservare tutte le istruzioni per la sicurezza e per l'uso.

CE Bose Corporation dichiara che il presente prodotto è conforme ai requisiti essenziali e ad altre disposizioni applicabili della Direttiva 2014/53/UE e di tutte le altre direttive UE applicabili. La dichiarazione di conformità completa è disponibile all'indirizzo: www.Bose.com/compliance

UK CA Il presente prodotto è conforme a tutte le normative sulla compatibilità elettromagnetica del 2016 e a tutte le altre normative del Regno Unito applicabili. La dichiarazione di conformità completa è disponibile all'indirizzo: www.Bose.com/compliance

Bose Corporation dichiara che il presente prodotto è conforme ai requisiti essenziali delle normative sulle apparecchiature radio del 2017 e a tutte le altre normative del Regno Unito applicabili. La dichiarazione di conformità completa è disponibile all'indirizzo: www.Bose.com/compliance

Importanti istruzioni di sicurezza

Non utilizzare l'apparato in prossimità di acqua.

Per la pulizia utilizzare solo un panno asciutto o inumidito con acqua. Non utilizzare prodotti per la pulizia.

Per tutti gli interventi di assistenza affidarsi a personale qualificato. Gli interventi di assistenza si rendono necessari quando l'apparato ha subito danni di qualsiasi tipo, ad esempio se il cavo di alimentazione o lo spinotto sono danneggiati, se è stato versato del liquido o sono caduti oggetti sull'apparato, se l'apparato è stato esposto a pioggia o umidità, se non funziona normalmente o è caduto.

AVVISI/AVVERTENZE

- Porre le mani a metà di ciascun padiglione quando si ruotano e si piegano le cuffie e quando vengono inserite o rimosse dalla custodia. Tenere le dita a distanza dalle cerniere per evitare di schiacciarle.
- Il prodotto non è destinato all'uso da parte di bambini.
- Per evitare danni all'udito, non usare le cuffie a un livello di volume elevato. Abbassare il volume del prodotto prima di indossare le cuffie nelle/sulle orecchie, quindi alzarlo gradualmente fino a raggiungere un livello d'ascolto moderato e confortevole.
- L'uso del prodotto durante la guida di un veicolo è sconsigliato e potrebbe essere vietato in determinati Paesi. Fare attenzione durante la guida e rispettare le norme di legge relative all'uso di cuffie. Quando si è alla guida di un veicolo, cessare immediatamente di usare le cuffie se interferiscono con la propria capacità di mantenere l'attenzione o di ascoltare i suoni dell'ambiente circostante, come segnali di allarme o di avvertimento.
- Fare attenzione quando si usano le cuffie durante qualsiasi attività che richiede attenzione. Non usare le cuffie se l'impossibilità di sentire chiaramente i suoni dell'ambiente circostante può presentare un rischio per sé o per gli altri, ad esempio quando si guida la bicicletta o si cammina nel traffico, in un cantiere edile o vicino a una ferrovia, ecc.
- NON usare le cuffie se emettono un suono inusuale di volume elevato. Se si presenta questo problema, spegnere le cuffie e contattare l'assistenza clienti Bose.
- Rimuovere immediatamente il prodotto se si nota che emette calore.



Contiene parti di piccole dimensioni che possono rappresentare un pericolo di soffocamento. Non adatto per bambini di età inferiore ai 3 anni.



Questo prodotto contiene materiale magnetico. Rivolgersi al proprio medico per eventuali domande sui possibili effetti del prodotto sui dispositivi medici impiantati nel corpo umano.

- Per ridurre il rischio di incendi o scosse elettriche, NON esporre il prodotto a pioggia, gocce, schizzi o umidità, e non porre oggetti colmi di liquidi, ad esempio vasi, sopra o accanto al prodotto.
- Tenere il prodotto lontano dal fuoco e da fonti di calore. NON collocare sorgenti di fiamme libere (ad esempio candele accese) sul prodotto o nelle sue vicinanze.
- Utilizzare questo prodotto esclusivamente con un alimentatore LPS approvato da un ente per la sicurezza che rispetta i requisiti normativi locali (ad esempio, UL, CSA, VDE, CCC).
- NON apportare alterazioni non autorizzate al prodotto.
- Se la batteria dovesse perdere, evitare che il liquido entri in contatto con la pelle o gli occhi. In caso di contatto, richiedere assistenza medica.
- Non esporre prodotti contenenti batterie a un calore eccessivo (ad esempio luce diretta del sole, fuoco o simili).

NOTA: questa apparecchiatura è stata sottoposta a collaudo ed è risultata conforme ai limiti relativi ai dispositivi digitali di Classe B previsti dalla Parte 15 delle norme FCC. Tali limiti sono stati fissati allo scopo di assicurare un'adeguata protezione dalle interferenze dannose nell'ambito di un'installazione residenziale. Questa apparecchiatura genera, utilizza e può irradiare energia a radiofrequenza e, se non viene installata e utilizzata in conformità alle istruzioni fornite, può interferire negativamente con le comunicazioni radiofoniche. Non esiste tuttavia alcuna garanzia che in una particolare installazione non si verificherà alcuna interferenza. Se questo dispositivo dovesse provocare interferenze con la ricezione radiotelevisiva (determinabili spegnendo e riaccendendo l'apparecchio), si dovrà provare a eliminare tali interferenze effettuando una o più delle seguenti operazioni:

- Riorientare o riposizionare il prodotto o l'antenna ricevente.
- Aumentare la distanza tra il dispositivo che provoca interferenza e il ricevitore.
- Connettere l'apparecchiatura a una presa appartenente a un circuito diverso rispetto a quella a cui è connesso il ricevitore.
- Rivolgersi al distributore o a un tecnico radiotelevisivo specializzato per ottenere assistenza.

Eventuali modifiche o alterazioni non espressamente approvate da Bose Corporation possono rendere nulla l'autorizzazione dell'utente all'utilizzo dell'apparecchiatura stessa.

Questo dispositivo è conforme alla parte 15 delle Norme FCC e agli standard ISED (Innovation, Science and Economic Development) Canada RSS esenti da licenza. Il funzionamento è soggetto alle due seguenti condizioni: (1) il dispositivo non può causare interferenze dannose e (2) deve accettare le interferenze ricevute, incluse quelle che potrebbero causare un funzionamento indesiderato del dispositivo.

Questo apparecchio rispetta i limiti previsti dalle norme FCC e ISED Canada per la popolazione in generale in merito alle radiazioni in radiofrequenza. Il trasmettitore non deve essere collocato oppure utilizzato in prossimità di altri radiotrasmettitori o antenne.

Conforme ai requisiti IMDA.

ID FCC: A94440108 | **IC:** 3232A-440108

CAN ICES-3(B)/NMB-3(B)

Per l'Europa: banda di frequenza di funzionamento: 2400-2483,5 MHz. | Potenza di trasmissione massima inferiore a 20 dBm EIRP.



Questo simbolo indica che il prodotto non deve essere smaltito con i rifiuti domestici, bensì consegnato a una struttura di raccolta appropriata per il riciclaggio. Uno smaltimento e un riciclaggio corretti aiutano a preservare le risorse naturali, la salute e l'ambiente. Per ulteriori informazioni sullo smaltimento e sul riciclaggio di questo prodotto, rivolgersi alle autorità locali, al servizio di smaltimento dei rifiuti o al negozio presso il quale è stato acquistato.

Regolamenti tecnici per i dispositivi a radiofrequenza a bassa potenza: senza autorizzazione concessa dalla NCC, non si autorizza nessuna società, impresa o utente a cambiare frequenza, incrementare la potenza di trasmissione o alterare le caratteristiche originali nonché le prestazioni di un dispositivo a radiofrequenza a bassa potenza. I dispositivi a radiofrequenza a bassa potenza non devono interferire in alcun modo con la sicurezza aerea o le comunicazioni legali; qualora si riscontrasse una situazione di questo genere, l'utente dovrà interrompere immediatamente l'utilizzo fino a quando non sarà stata eliminata qualsiasi interferenza. Per "comunicazioni legali" si intendono le comunicazioni radio operate in conformità con il Telecommunications Management Act (Legge sulla gestione delle telecomunicazioni degli Stati Uniti). I dispositivi a radiofrequenza a bassa potenza devono essere suscettibili di interferenze provenienti da comunicazioni legali o dispositivi irradianti onde radio ISM.

NON tentare di rimuovere la batteria ricaricabile agli ioni di litio da questo prodotto. Per la rimozione, contattare il rivenditore Bose di zona o un professionista qualificato.



Le batterie usate devono essere smaltite correttamente, attenendosi alle normative locali.
Non bruciarle.



R-R-Bos-440108
보스코리아 유한회사

Li-ion

Tabella delle limitazioni delle sostanze pericolose (Cina)

Nome e contenuto delle sostanze o degli elementi tossici o pericolosi						
Sostanze ed elementi tossici o pericolosi						
Nome parte	Piombo (Pb)	Mercurio (Hg)	Cadmio (Cd)	Cromo esavalente (CR(VI))	Bifenile polibromurato (PBB)	Difenil etero polibromurato (PBDE)
Circuiti stampati	X	o	o	o	o	o
Parti di metallo	X	o	o	o	o	o
Parti di plastica	o	o	o	o	o	o
Diffusori	X	o	o	o	o	o
Cavi	X	o	o	o	o	o

Questa tabella è stata preparata in conformità alle disposizioni SJ/T 11364.

O: indica che la quantità della sostanza tossica o pericolosa contenuta in tutti i materiali omogenei della parte è inferiore al limite previsto dallo standard GB/T 26572.

X: indica che la quantità della sostanza tossica o pericolosa contenuta in almeno uno dei materiali omogenei della parte è superiore al limite previsto dallo standard GB/T 26572.



Tabella delle limitazioni delle sostanze pericolose (Taiwan)

Nome dispositivo: cuffie Designazione del tipo: 440108						
Sostanze soggette a restrizioni e relativi simboli chimici						
Unità	Piombo (Pb)	Mercurio (Hg)	Cadmio (Cd)	Cromo esavalente (Cr+6)	Bifenili polibromurati (PBB)	Difenil eteri polibromurati (PBDE)
Circuiti stampati	-	o	o	o	o	o
Parti di metallo	-	o	o	o	o	o
Parti di plastica	o	o	o	o	o	o
Diffusori	-	o	o	o	o	o
Cavi	-	o	o	o	o	o

Nota 1: "o" indica che il contenuto percentuale delle sostanze soggette a restrizioni non supera il valore di presenza della percentuale di riferimento.

Nota 2: il trattino "-" indica che la sostanza soggetta a restrizioni corrisponde all'esenzione.

Data di produzione: l'ottava cifra del numero di serie corrisponde all'anno di produzione; ad esempio, "3" indica 2013 o 2023.

Importatore per la Cina: Bose Electronics (Shanghai) Company Limited, Level 6, Tower D, No. 2337 Gudai Rd. Minhang District, Shanghai 201100 | **Importatore per l'Unione Europea:** Bose Products B.V., Gorslaan 60, 1441 RG Purmerend, Paesi Bassi | **Importatore per il Messico:** Bose de México S. de R.L. de C.V., Avenida Prado Sur #150, Piso 2, Interior 222 y 223, Colonia Lomas de Chapultepec V Sección, Miguel Hidalgo, Ciudad de México, C.P. 11000 Numero di telefono: +5255 (5202) 3545 | **Importatore per Taiwan:** Bose Limited Taiwan Branch (H.K.), 9F., No. 10, Sec. 3, Minsheng E. Road, Zhongshan Dist. Taipei City 10480, Taiwan Numero di telefono: +886 (2) 2514 7676 | **Importatore per il Regno Unito:** Bose Limited, Bose House, Quayside Chatham Maritime, Chatham, Kent, ME4 4QZ, Regno Unito

Assorbimento in ingresso: 5 V \pm 0,5 A | **Intervallo di temperatura di carica:** da 0 °C a 45 °C | **Intervallo di temperatura di scaricamento:** da -20 °C a 60 °C

Il codice ID CMIIT si trova all'interno del padiglione, sotto la membrana.

Le **Condizioni d'uso Bose** si applicano a questo prodotto: [worldwide.Bose.com/termsofuse](https://www.worldwide.Bose.com/termsofuse)

Dichiarazioni sulle licenze: per visualizzare le dichiarazioni sulle licenze applicabili ai pacchetti software di terze parti inclusi come componenti del prodotto Bose QuietComfort Ultra Headphones, utilizzare l'app Bose Music. Queste informazioni sono accessibili dal menu Impostazioni.

Apple, il logo Apple, iPad, iPod e iPhone sono marchi di Apple, Inc. registrati negli USA e in altri paesi. App Store è un marchio di servizio di Apple Inc. Il marchio "iPhone" è utilizzato su licenza di Aiphone K.K.

L'uso del badge "Made for Apple" attesta che un accessorio è stato progettato per connettersi specificamente ai prodotti Apple indicati nel badge stesso, ed è stato certificato dallo sviluppatore come conforme agli standard di prestazioni Apple. Apple non è responsabile del funzionamento di questo dispositivo o della conformità dello stesso agli standard di sicurezza e normativi.

Il marchio in lettere e i loghi *Bluetooth*[®] sono marchi registrati di proprietà di Bluetooth SIG, Inc. e qualsiasi uso da parte di Bose Corporation è soggetto a licenza.

Google, Android e Google Play sono marchi commerciali di Google LLC.

Snapdragon Sound è un prodotto di Qualcomm Technologies, Inc. e/o delle sue consociate. Qualcomm, Snapdragon e Snapdragon Sound sono marchi commerciali o marchi registrati di Qualcomm Incorporated.

Il prodotto include il software Spotify, soggetto a licenze di terze parti consultabili qui: www.spotify.com/connect/third-party-licenses

Spotify è un marchio registrato di Spotify AB.

USB Type-C[®] e USB-C[®] sono marchi registrati di USB Implementers Forum.

Bose, Bose Music, il logo Bose Music, QuietComfort e SimpleSync sono marchi commerciali di Bose Corporation. | Sede principale di Bose Corporation: 1-877-230-5639 | ©2023 Bose Corporation. Nessuna parte di questo documento può essere riprodotta, modificata, distribuita o usata in altro modo senza previa autorizzazione scritta.

Compilare e conservare le seguenti informazioni

I numeri di serie e di modello sono riportati all'interno del padiglione, sotto la membrana.

Numero di serie: _____

Numero di modello: 440108

Conservare la ricevuta. Prima di utilizzare il prodotto Bose, si consiglia di registrarlo. La registrazione può essere eseguita facilmente alla pagina [worldwide.Bose.com/ProductRegistration](https://www.worldwide.Bose.com/ProductRegistration)

NELLA CONFEZIONE

Contenuto	11
-----------------	----

APP BOSE MUSIC

Scaricare l'app Bose Music	12
Aggiungere le cuffie a un account esistente	12

COMANDI DELLE CUFFIE

Accensione	14
Spegnimento	15
Spegnimento automatico	15
Riproduzione multimediale e controllo del volume	16
Chiamate	17
Modalità	18
Impostazioni dell'audio immersivo	18
Controllo vocale del dispositivo mobile	18

SCELTE RAPIDE

Abilitare la scelta rapida	19
Utilizzare la scelta rapida	19
Cambiare o disabilitare la scelta rapida	19

RILEVAMENTO CUFFIE INDOSSATE

Riproduzione/pausa automatica	20
Risposta automatica alle chiamate	20

RIDUZIONE DEL RUMORE

Modifica dell'impostazione di riduzione del rumore	21
Riduzione del rumore durante una chiamata	21
Utilizzare solo la riduzione del rumore	21

AUDIO IMMERSIVO

Impostazioni dell'audio immersivo.....	22
Modifica dell'impostazione audio immersivo.....	23
Modifica della modalità.....	23
Utilizzare la scelta rapida.....	23
Audio immersivo durante una chiamata.....	24

MODALITÀ DI ASCOLTO

Modalità.....	25
Modalità Suoni esterni udibili con ActiveSense.....	25
Modifica della modalità.....	26
Aggiunta o rimozione delle modalità alle/dalle cuffie.....	26

CONNESSIONI BLUETOOTH

Connettere mediante l'app Bose Music.....	27
Connettere mediante il menu <i>Bluetooth</i> del dispositivo mobile.....	27
Disconnettere un dispositivo mobile.....	28
Riconnettere un dispositivo mobile.....	28
Connettere un altro dispositivo mobile.....	29
Identificare i dispositivi mobili connessi.....	29
Passare da un dispositivo mobile connesso a un altro.....	29
Riconnettere un dispositivo precedentemente connesso.....	29
Cancellare l'elenco dispositivi delle cuffie.....	30
Solo per i dispositivi Android™.....	31
Connessione mediante la funzione Fast Pair.....	31
Tecnologia Snapdragon Sound™.....	32

CONNESSIONI CABLATE

Collegare il cavo audio.....	33
Collegare il cavo USB.....	34

BATTERIA

Caricare le cuffie	35
Tempo di carica.....	36
Indicazione acustica del livello della batteria.....	36

STATO DELLE CUFFIE

Stato <i>Bluetooth</i>	37
Stato batteria.....	38
Stato della carica	38
Aggiornamento e stato di errore	38

CONNETTERE PRODOTTI BOSE

Connessione a un Bose Smart Speaker o una Bose Smart Soundbar	39
Vantaggi.....	39
Prodotti compatibili.....	39
Connessione mediante l'app Bose Music.....	40
Connessione mediante i comandi del prodotto	41
Riconnettere un dispositivo Bose Smart Speaker o Soundbar	41

CURA E MANUTENZIONE

Conservare le cuffie.....	42
Aggiornare le cuffie.....	44
Pulire le cuffie.....	44
Parti di ricambio e accessori	44
Garanzia limitata	44
Posizione del numero di serie	45

RISOLUZIONE DEI PROBLEMI

Provare prima queste soluzioni	47
Altre soluzioni	47
Eseguire un reset delle cuffie	54
Ripristinare le impostazioni di fabbrica delle cuffie	55

CONTENUTO

Verificare che i seguenti componenti siano inclusi:



Bose QuietComfort Ultra Headphones



Custodia



Cavo da USB Type-A a USB Type-C®

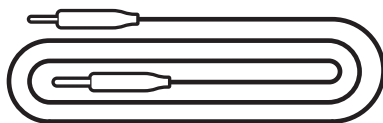

Cavo audio da 3,5 mm a 2,5 mm

NOTA: se il prodotto presenta parti danneggiate o assenti, non utilizzarlo. Visitare support.bose.com/QCU per articoli sulla risoluzione dei problemi, video e informazioni sulla riparazione o la sostituzione del prodotto.

L'app Bose Music consente di configurare e controllare le cuffie da qualsiasi dispositivo mobile, ad esempio smartphone o tablet.

Utilizzando l'app è possibile gestire le connessioni *Bluetooth*, gestire le impostazioni delle cuffie, regolare l'audio, scegliere la lingua delle istruzioni vocali e scaricare aggiornamenti e nuove funzioni.

NOTA: se è stato già creato un account Bose Music per un altro prodotto Bose, aggiungere le cuffie a tale account (vedere in fondo a pagina 12).

SCARICARE L'APP BOSE MUSIC

1. Scaricare l'app Bose Music sul dispositivo mobile in uso.

NOTA: se ci si trova nella Cina continentale, scaricare l'app Bose音乐.

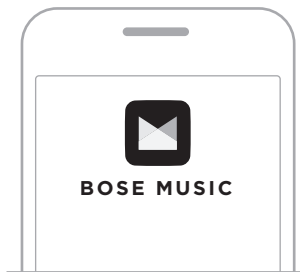

2. Seguire le istruzioni dell'app.

AGGIUNGERE LE CUFFIE A UN ACCOUNT ESISTENTE

Per aggiungere le cuffie QuietComfort Ultra Headphones, aprire l'app Bose Music e aggiungerle.

I comandi delle cuffie si trovano sul retro del padiglione destro.

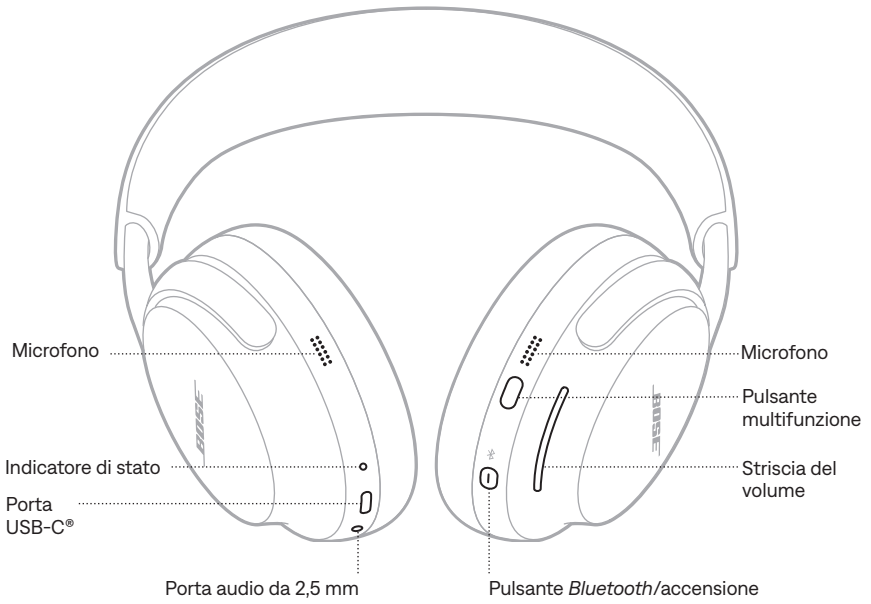

ACCENSIONE

Premere il pulsante *Bluetooth*/accensione.

Viene emesso un segnale acustico e un'istruzione vocale annuncia il livello della batteria. L'indicatore di stato si illumina in base al livello di carica corrente (vedere pagina 38).



NOTE:

- Quando si accendono le cuffie e si sente il segnale acustico, l'audio viene personalizzato in base alle proprie orecchie per fornire le migliori prestazioni audio.
- Affinché l'istruzione vocale venga riprodotta, le cuffie devono essere posizionate sulla testa.

SPEGNIMENTO

Tenere premuto il pulsante *Bluetooth*/accensione fino a quando non viene riprodotto un segnale acustico.



NOTA: quando le cuffie sono spente, l'opzione di riduzione del rumore è disabilitata.

Spegnimento automatico

Le cuffie mantengono il livello di carica della batteria ed entrano in modalità Sleep quando le si rimuove dalla testa e non vengono utilizzate per 10 minuti. Per riattivare le cuffie, posizionarle sulla testa o premere il pulsante *Bluetooth*/accensione, il pulsante multifunzione o la striscia del volume.

Le cuffie si spengono dopo 24 ore di inattività. Per accendere le cuffie, premere il pulsante *Bluetooth*/accensione.

NOTA: per modificare l'impostazione di spegnimento automatico, utilizzare l'app Bose Music. Questa opzione è accessibile dal menu Impostazioni.

RIPRODUZIONE MULTIMEDIALE E CONTROLLO DEL VOLUME

Il pulsante multifunzione consente di controllare la riproduzione multimediale.

La striscia del volume permette di controllare il volume.

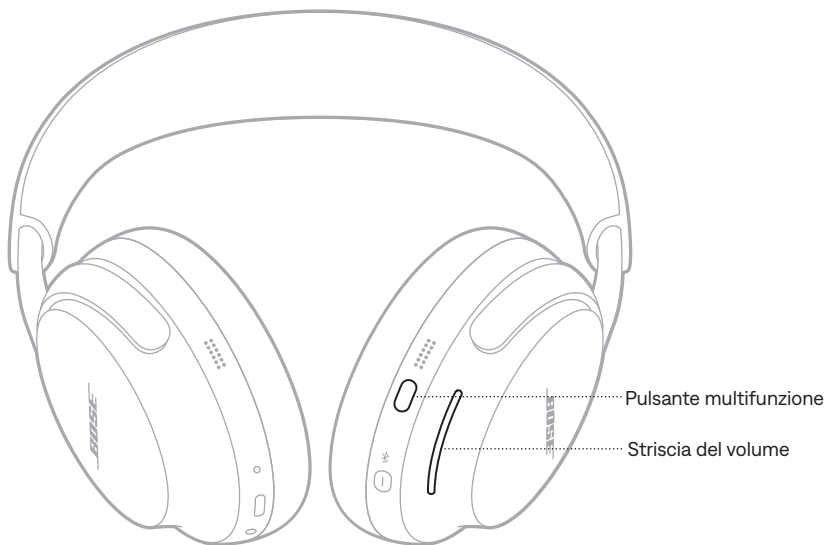

FUNZIONE	AZIONE
Riproduzione/pausa	Premere il pulsante multifunzione.
Salto in avanti	Premere due volte il pulsante multifunzione.
Salto all'indietro	Premere tre volte il pulsante multifunzione.
Aumento volume	Sfiorare verso l'alto la striscia del volume.
Riduzione volume	Sfiorare verso il basso la striscia del volume.

NOTA: per aumentare o diminuire rapidamente il volume, sfiorare a lungo la striscia del volume.

CHIAMATE

Il pulsante multifunzione consente di controllare le chiamate.

Le cuffie sono dotate di quattro microfoni per le chiamate: due sul padiglione sinistro e due sul padiglione destro.



FUNZIONE	AZIONE
Rispondere a una chiamata	Premere il pulsante multifunzione.
Fine chiamata / rifiuto di una chiamata in arrivo	Premere due volte il pulsante multifunzione.
Rispondere a una seconda chiamata in entrata mettendo in attesa quella in corso	Se si riceve una seconda chiamata durante una chiamata in corso, premere il pulsante multifunzione.
Rifiutare una seconda chiamata in entrata rimanendo in quella in corso	Se si riceve una seconda chiamata durante una chiamata in corso, premere due volte il pulsante multifunzione.

MODALITÀ

Il pulsante multifunzione consente di passare rapidamente e facilmente da un'impostazione di riduzione del rumore all'altra cambiando la modalità.

Per informazioni sulla modifica della modalità, vedere pagina 25.

IMPOSTAZIONI DELL'AUDIO IMMERSIVO

Per informazioni sulla modifica delle impostazioni della funzione audio immersivo, vedere pagina 23.

CONTROLLO VOCALE DEL DISPOSITIVO MOBILE

È possibile impostare una scelta rapida per accedere al controllo vocale del dispositivo mobile mediante le cuffie. I microfoni delle cuffie fungono da estensione del microfono del dispositivo mobile.

Per informazioni sulle scelte rapide, vedere pagina 19.

NOTA: non è possibile accedere al controllo vocale durante una chiamata.

Una scelta rapida permette di accedere in modo facile e veloce a una delle seguenti funzioni:

- Alternare tra le impostazioni della funzione audio immersivo (vedere pagina 22)
- Accedere a Spotify
- Utilizzare il controllo vocale del dispositivo mobile (vedere pagina 18)
- Controllare il livello della batteria (vedere pagina 36)

ABILITARE LA SCELTA RAPIDA

Per abilitare la scelta rapida, utilizzare l'app Bose Music. Per accedere a questa opzione, toccare Scelta rapida nella schermata principale.

UTILIZZARE LA SCELTA RAPIDA

Toccare e tenere premuta la striscia del volume.



CAMBIARE O DISABILITARE LA SCELTA RAPIDA

Per disabilitare o cambiare la scelta rapida, utilizzare l'app Bose Music. Per accedere a questa opzione, toccare Scelta rapida nella schermata principale.

Il rilevamento cuffie indossate utilizza dei sensori per determinare quando le cuffie sono indossate.

È possibile riprodurre/mettere in pausa l'audio e rispondere alle chiamate automaticamente.

RIPRODUZIONE/PAUSA AUTOMATICA

Quando si solleva il padiglione destro dall'orecchio o si rimuovono le cuffie, l'audio entra in pausa.

Per riattivare l'audio, riposizionare il padiglione destro o indossare le cuffie.

RISPOSTA AUTOMATICA ALLE CHIAMATE

È possibile rispondere alle chiamate indossando le cuffie.

La funzione di riduzione del rumore limita i rumori indesiderati, offrendo prestazioni audio più chiare e realistiche.

Per impostazione predefinita, le cuffie si accendono in modalità Silenzio. La funzione di riduzione del rumore è abilitata al livello massimo (vedere pagina 25).

MODIFICA DELL'IMPOSTAZIONE DI RIDUZIONE DEL RUMORE

È possibile alternare tra le impostazioni predefinite di riduzione del rumore modificando la modalità. Per informazioni sulle modalità, vedere pagina 25.

RIDUZIONE DEL RUMORE DURANTE UNA CHIAMATA

Quando si effettua o si riceve una chiamata, le cuffie mantengono l'impostazione di riduzione del rumore corrente e l'opzione Propria voce attivata. Grazie all'opzione Propria voce si può percepire se stessi in modo più naturale durante una conversazione.

Per regolare la riduzione del rumore durante una chiamata, cambiare la modalità (vedere pagina 26).

NOTA: per regolare la funzione Propria voce, utilizzare l'app Bose Music. Questa opzione è accessibile dal menu Impostazioni.

UTILIZZARE SOLO LA RIDUZIONE DEL RUMORE

È possibile utilizzare la riduzione del rumore anche da sola, senza riproduzione audio o interruzioni dovute alle chiamate.

1. Effettuare una delle operazioni seguenti:
 - Disconnettere il dispositivo mobile (vedere pagina 28).
 - Disattivare la funzione *Bluetooth* sul dispositivo mobile.
2. Tenere premuto il pulsante multifunzione per cambiare modalità (vedere pagina 26).

NOTA: per riconnettere il dispositivo mobile, selezionare le cuffie dall'elenco dei dispositivi *Bluetooth* sul dispositivo.

La funzione audio immersivo trasforma il suono in un'esperienza di ascolto avvolgente, come se ci si trovasse sempre in un punto di ascolto privilegiato. Poiché il suono sembra provenire dall'esterno delle cuffie, l'effetto finale è molto più naturale.

La funzione audio immersivo è adatta a qualsiasi contenuto in streaming da qualsiasi sorgente e garantisce maggiore limpidezza del suono e qualità del suono più ricca.

NOTA: quando si effettua o si riceve una chiamata, la funzione audio immersivo viene impostata temporaneamente su Spento (vedere pagina 24).

IMPOSTAZIONI DELL'AUDIO IMMERSIVO

IMPOSTAZIONE	DESCRIZIONE	QUANDO SI UTILIZZA
Fermo	<p>L'audio sembra provenire da due diffusori stereo posti davanti a sé che rimangono in posizione quando si muove la testa.</p> <p>NOTA: pochi secondi dopo aver interrotto il movimento della testa, i diffusori si centrano nuovamente in base alla posizione della persona che li indossa.</p>	<p>Da utilizzare per ottenere l'esperienza più realistica e soddisfacente. Da utilizzare preferibilmente quando si è fermi.</p>
Movimento	<p>L'audio sembra provenire da due diffusori stereo posti davanti a sé che seguono i movimenti della testa.</p> <p>NOTA: per accedere a questa opzione, utilizzare l'app Bose Music. Toccare Audio immersivo nella schermata principale.</p>	<p>Da utilizzare per ottenere un'esperienza più uniforme. L'uso ottimale è quando si svolgono attività che richiedono movimenti frequenti della testa, laterali o verso il basso.</p>
Disattivato	<p>L'audio sembra provenire dalle cuffie.</p>	<p>Da utilizzare quando si desidera un'esperienza di ascolto classica o per ridurre il consumo della batteria.</p>

MODIFICA DELL'IMPOSTAZIONE AUDIO IMMERSIVO

Per modificare l'impostazione audio immersivo è possibile cambiare modalità oppure utilizzare una scelta rapida per alternare tra le impostazioni della funzione audio immersivo.

SUGGERIMENTO: è possibile cambiare l'impostazione della funzione audio immersivo anche utilizzando l'app Bose Music. Per accedere a questa opzione, toccare Audio immersivo nella schermata principale.

Modifica della modalità

Per informazioni sulla modifica della modalità, vedere pagina 26.

NOTE:

- La modifica della modalità ha effetto sulle impostazioni della funzione audio immersivo e di riduzione del rumore.
- È anche possibile creare una modalità personalizzata con l'impostazione desiderata per la funzione audio immersivo e di riduzione del rumore (vedere pagina 25).

Utilizzare la scelta rapida

È possibile utilizzare la scelta rapida in modo tale che alterni tra le impostazioni della funzione audio immersivo senza alterare l'impostazione di riduzione del rumore della modalità corrente. In questo modo si personalizza temporaneamente la modalità corrente, fino a quando non si spengono le cuffie o non si cambia la modalità.

NOTA: per cambiare l'impostazione della funzione audio immersivo utilizzando le cuffie, è necessario associare questa azione a una scelta rapida (vedere pagina 19).

1. Toccare e tenere premuta la striscia del volume.

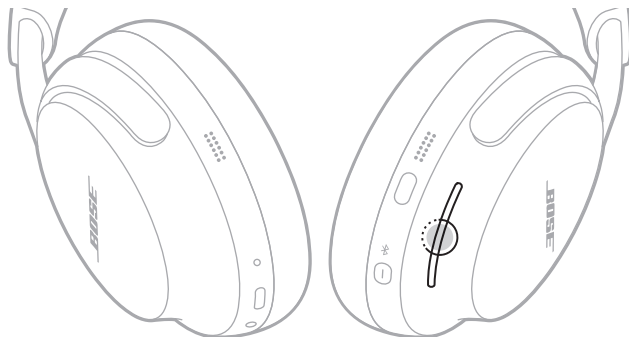

Un'istruzione vocale nomina a ciclo continuo le singole impostazioni della funzione audio immersivo.

2. Non appena viene pronunciato il nome dell'impostazione desiderata, rilasciare la striscia del volume.

AUDIO IMMERSIVO DURANTE UNA CHIAMATA

Quando si effettua o si riceve una chiamata, la funzione audio immersivo viene impostata temporaneamente su Disattivato. Al termine della chiamata, le cuffie tornano all'impostazione della funzione audio immersivo precedente.

Le modalità di ascolto sono impostazioni audio predefinite attivabili in base alle proprie preferenze e all'ambiente di ascolto. Si tratta delle impostazioni di riduzione del rumore e della funzione audio immersivo.

Si può scegliere fra tre modalità preconfigurate (Silenzio, Suoni esterni udibili e Immersione) oppure creare fino a sette modalità personalizzate.

MODALITÀ

MODALITÀ	DESCRIZIONE
Silenzio	Riduzione totale del rumore con audio stereo ottimizzato Bose. Permette di eliminare qualsiasi rumore indesiderato, applicando il massimo livello di riduzione del rumore.
Suoni esterni udibili	Trasparenza totale con audio stereo ottimizzato Bose. Permette di avvertire i rumori circostanti mentre si ascolta l'audio in stereo.
Immersione	Riduzione totale del rumore con audio immersivo. Permette di eliminare qualsiasi rumore indesiderato, per immergersi in un'esperienza audio realistica.
Personalizzato	Per personalizzare le impostazioni di controllo rumore (riduzione del rumore o blocco vento) e dell'audio immersivo in base alle proprie preferenze e all'ambiente di ascolto. NOTA: si possono creare fino a sette modalità personalizzate mediante l'app Bose Music. Per accedere a questa opzione, toccare Modalità nella schermata principale.

NOTE:

- Per impostazione predefinita, le cuffie si accendono in modalità Silenzio. Per impostarle in modo che si accendano nell'ultima modalità utilizzata, usare l'app Bose Music. Questa opzione è accessibile dal menu Impostazioni.
- Per informazioni sulle impostazioni di riduzione del rumore e della funzione audio immersivo, vedere pagina 21 e pagina 22.

Modalità Suoni esterni udibili con ActiveSense

La riduzione dinamica del rumore della modalità Suoni esterni udibili con tecnologia ActiveSense permette di percepire l'ambiente circostante riducendo il rumore indesiderato.

La modalità Suoni esterni udibili con ActiveSense permette alle cuffie di attivare automaticamente la riduzione del rumore quando si verificano rumori improvvisi o intensi nelle vicinanze, in modo da poter mantenere la consapevolezza dell'ambiente circostante senza essere disturbati nell'ascolto da rumori intermittenti. Quando il rumore cessa, la riduzione del rumore si disattiva automaticamente.

Per abilitare ActiveSense, utilizzare l'app Bose Music. Per accedere a questa opzione, toccare **Modalità > Suoni esterni udibili > ●●●** nella schermata principale.

MODIFICA DELLA MODALITÀ

NOTA: per accedere a una modalità sulle cuffie, è necessario impostarla come preferita nell'app Bose Music. Per impostare le modalità preferite, toccare Modalità nella schermata principale.

1. Per scorrere le modalità, tenere premuto il pulsante multifunzione.



Un'istruzione vocale nomina a ciclo continuo le singole modalità.

2. Non appena viene pronunciato il nome della modalità desiderata, rilasciare il pulsante multifunzione.

SUGGERIMENTO: è possibile cambiare la modalità anche utilizzando l'app Bose Music. Per accedere a questa opzione, toccare Modalità nella schermata principale.

Aggiunta o rimozione delle modalità alle/dalle cuffie

Per accedere alle modalità dalle cuffie, le modalità devono essere impostate come preferite nell'app Bose Music. Per impostazione predefinita, le modalità Silenzio, Suoni esterni udibili e Immersione sono impostate come preferite.

Per aggiungere o rimuovere le modalità alle/dalle cuffie, toccare Modalità nella schermata principale e personalizzare le modalità da impostare come preferite.

È possibile connettere le cuffie a un dispositivo mobile utilizzando l'app Bose Music, il menu *Bluetooth* del dispositivo mobile oppure la funzione Fast Pair (solo per i dispositivi Android).

È possibile memorizzare fino a otto dispositivi nell'elenco dispositivi delle cuffie e connettere le cuffie attivamente fino a due dispositivi per volta (connessione multi-point). È possibile riprodurre l'audio da un solo dispositivo alla volta.

NOTE:

- Per garantire un'esperienza ottimale, utilizzare l'app Bose Music per configurare e connettere il dispositivo mobile (vedere pagina 12).
- Per informazioni sulla connessione con Fast Pair, vedere pagina 31.

CONNETTERE MEDIANTE L'APP BOSE MUSIC

Per connettere le cuffie e gestire le impostazioni *Bluetooth* utilizzando l'app Bose Music, vedere pagina 12.

CONNETTERE MEDIANTE IL MENU *BLUETOOTH* DEL DISPOSITIVO MOBILE

1. Tenere premuto il pulsante *Bluetooth*/accensione. Viene emesso il segnale acustico di spegnimento. Continuare a tenere premuto finché si sente il messaggio "Pronto per la connessione" e l'indicatore di stato lampeggia in blu.



NOTA: se è già connesso un dispositivo, si sente "Pronto per la connessione a un altro dispositivo".

2. Sul dispositivo, abilitare la funzione *Bluetooth*.

NOTA: la funzione *Bluetooth* si trova in genere nel menu Impostazioni.

3. Selezionare le cuffie dall'elenco dei dispositivi.

NOTA: nell'app Bose Music, individuare il nome utilizzato per le cuffie. Se non è stato assegnato un nome alle cuffie, viene visualizzato il nome predefinito.



Una volta eseguita la connessione, l'indicatore di stato si illumina con luce blu fissa per 10 secondi.

NOTA: se un dispositivo è già connesso, si sente il messaggio vocale "Connesso a <nome dispositivo>" e l'indicatore di stato si illumina con luce blu fissa per 10 secondi.

DISCONNETTERE UN DISPOSITIVO MOBILE

Per disconnettere un dispositivo mobile, utilizzare l'app Bose Music.

SUGGERIMENTO: si può scollegare il dispositivo anche dalle impostazioni *Bluetooth*. Se si disattiva la funzione *Bluetooth*, vengono disconnessi anche tutti gli altri dispositivi.

RICONNETTERE UN DISPOSITIVO MOBILE

All'accensione, le cuffie tentano di riconnettersi agli ultimi due dispositivi connessi.

NOTE:

- Il dispositivo deve trovarsi nel raggio di portata del segnale (9 m) ed essere acceso.
- Assicurarsi che sul dispositivo mobile sia stata abilitata la funzione *Bluetooth*.

CONNETTERE UN ALTRO DISPOSITIVO MOBILE

È possibile connettere le cuffie attivamente a due dispositivi per volta (connessione multi-point).

Per connettere un altro dispositivo, utilizzare l'app Bose Music (vedere pagina 12), il menu *Bluetooth* del dispositivo mobile (vedere pagina 27) o Fast Pair (solo dispositivi Android) (vedere pagina 31).

NOTE:

- È possibile riprodurre l'audio da un solo dispositivo per volta.
- Per gestire o disabilitare una connessione multi-point, utilizzare l'app Bose Music. Questa opzione è accessibile dal menu Impostazioni.
- Se si disabilita una connessione multi-point, il secondo dispositivo connesso viene disconnesso.

IDENTIFICARE I DISPOSITIVI MOBILI CONNESSI

Premere il pulsante *Bluetooth*/accensione e rilasciarlo per riprodurre un'istruzione vocale che indica quale dispositivo è connesso.

PASSARE DA UN DISPOSITIVO MOBILE CONNESSO A UN ALTRO

1. Mettere in pausa l'audio sul primo dispositivo mobile.
2. Avviare la riproduzione dell'audio sul secondo dispositivo mobile.

NOTA: le cuffie possono ricevere una chiamata da entrambi i dispositivi, indipendentemente da quale dei due stia riproducendo l'audio.

RICONNETTERE UN DISPOSITIVO PRECEDENTEMENTE CONNESSO

1. Premere il pulsante *Bluetooth*/accensione e rilasciarlo per riprodurre un'istruzione vocale che indica quale dispositivo è attualmente connesso.
2. Entro 2 secondi, premere il pulsante *Bluetooth*/accensione e rilasciarlo per connettersi al dispositivo successivo nell'elenco dispositivi delle cuffie.
3. Ripetere l'operazione fino a quando non si sente il nome del dispositivo desiderato.

Un segnale acustico indica che è in corso la connessione del dispositivo.

SUGGERIMENTO: è inoltre possibile riconnettere un dispositivo precedentemente connesso utilizzando l'app Bose Music (vedere pagina 12).

NOTA: se alle cuffie sono già connessi due dispositivi, il dispositivo appena connesso sostituisce la connessione precedente.

CANCELLARE L'ELENCO DISPOSITIVI DELLE CUFFIE

1. Tenere premuto il pulsante *Bluetooth*/accensione e il pulsante multifunzione fino a quando un'istruzione vocale conferma "Elenco di dispositivi *Bluetooth* cancellato. Pronto per la connessione."



2. Rimuovere le cuffie dall'elenco *Bluetooth* del dispositivo mobile.
Tutti i dispositivi vengono cancellati e le cuffie sono pronte per la connessione.

SOLO PER I DISPOSITIVI ANDROID

Chi utilizza un dispositivo mobile Android può accedere alle funzioni di connessione aggiuntive descritte di seguito.

Connessione mediante la funzione Fast Pair

Con un semplice tocco, le cuffie consentono di eseguire il pairing *Bluetooth* con i dispositivi Android in uso in modo semplice e veloce.

NOTE:

- Per utilizzare la funzione Fast Pair è necessario un dispositivo Android con sistema operativo Android 6.0 o successivo.
 - Sul dispositivo Android devono essere abilitati sia la funzione *Bluetooth* che i servizi di localizzazione.
1. Tenere premuto il pulsante *Bluetooth*/accensione. Viene emesso il segnale acustico di spegnimento. Continuare a tenere premuto finché si sente il messaggio "Pronto per la connessione" e l'indicatore di stato lampeggia in blu.



2. Posizionare le cuffie accanto al dispositivo Android.

Sul dispositivo viene visualizzata una notifica che invita a effettuare il pairing delle cuffie.

NOTA: se non compare una notifica, verificare che sul dispositivo siano state abilitate le notifiche per l'app Google Play Services.

3. Toccare la notifica.

Una volta connesse le cuffie, compare un'altra notifica che conferma che la connessione è stata stabilita.

Tecnologia Snapdragon Sound

Le cuffie Bose QuietComfort Ultra Headphones sfruttano la tecnologia Snapdragon Sound. Snapdragon Sound ottimizza le tecnologie audio Qualcomm® dei dispositivi connessi, per ottenere prestazioni ottimali dello streaming audio in termini di qualità audio, stabilità della connessione e latenza.

Per sfruttare la tecnologia Snapdragon Sound è necessario un dispositivo appositamente certificato, ad esempio un dispositivo mobile compatibile con Android. Una volta connesse le cuffie, il dispositivo in uso esegue automaticamente lo streaming audio utilizzando il codec *Bluetooth* aptX Adaptive.

NOTA: per visualizzare le funzioni Snapdragon Sound supportate dalle cuffie e verificare se il dispositivo in uso è compatibile, visitare: support.bose.com/QCU

COLLEGARE IL CAVO AUDIO

Utilizzare il cavo audio da 2,5 mm a 3,5 mm per ascoltare l'audio del dispositivo sorgente quando non è disponibile una connessione *Bluetooth*.

NOTE:

- Le chiamate e la riproduzione multimediale sono disabilitate e devono essere controllate dal dispositivo sorgente.
- La connessione *Bluetooth* e la risposta alle chiamate via voce con microfono sui padiglioni sono disabilitate.
- Per una fruizione ottimale, si consiglia di utilizzare una connessione *Bluetooth*.

1. Collegare il cavo alla porta da 2,5 mm sul padiglione sinistro.



2. Collegare l'altra estremità del cavo alla porta da 3,5 mm del dispositivo sorgente.

COLLEGARE IL CAVO USB

Utilizzare il cavo USB per connettersi a una sorgente di alimentazione esterna e continuare a utilizzare le cuffie se la batteria è esaurita o per caricare la batteria delle cuffie (vedere pagina 35).

NOTE:

- Le cuffie non si ricaricano quando sono indossate e sono connesse a una sorgente di alimentazione esterna.
 - Per continuare ad ascoltare l'audio sul dispositivo sorgente quando la batteria delle cuffie è esaurita o le cuffie sono spente quando non è disponibile una connessione *Bluetooth*, connettere sia il cavo USB che il cavo audio (vedere pagina 33).
1. Collegare l'estremità più piccola del cavo USB nella porta USB-C del padiglione sinistro.

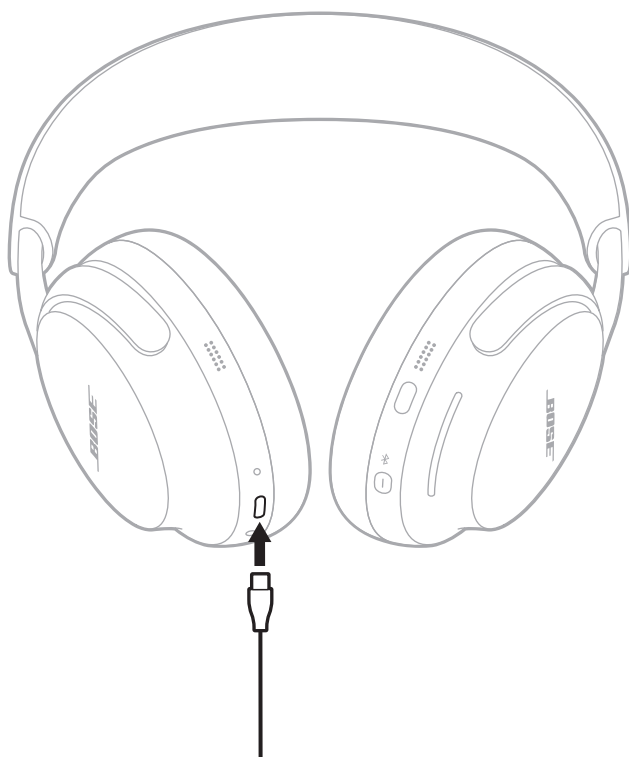

2. Collegare l'altra estremità a una sorgente di alimentazione USB-A come un computer o un caricatore da parete.
3. Accendere le cuffie (vedere pagina 14).

CARICARE LE CUFFIE

1. Con le cuffie non indossate, collegare l'estremità più piccola del cavo USB nella porta USB-C del padiglione sinistro.

NOTA: le cuffie non si ricaricano quando sono indossate e sono connesse a una sorgente di alimentazione esterna.

2. Collegare l'altra estremità a una sorgente di alimentazione USB-A come un computer o un caricatore da parete.



Le cuffie iniziano a caricarsi e l'indicatore di stato si illumina in arancione fisso. Quando le cuffie sono completamente cariche, l'indicatore di stato si illumina in modo fisso con colore bianco.

Tempo di carica

Per caricare completamente le cuffie sono necessarie fino a 3 ore. Una carica completa alimenta le cuffie per un massimo di 24 ore con l'audio immersivo disattivato (fino a 18 ore con l'audio immersivo attivato).

Quando il livello della batteria delle cuffie è basso, una carica di 15 minuti le alimenta per un massimo di 2,5 ore con l'audio immersivo disattivato (fino a 2 ore con l'audio immersivo attivato).

Indicazione acustica del livello della batteria

Ogni volta che le cuffie vengono accese, un'istruzione vocale segnala il livello della batteria. Se la batteria delle cuffie è scarica, si sente il messaggio "Batteria scarica".

NOTA: per verificare visivamente il livello di carica della batteria, osservare l'indicatore di stato posto sopra il padiglione sinistro. Per ulteriori informazioni, vedere pagina 38.

SUGGERIMENTO: è possibile sentire un'indicazione acustica del livello della batteria anche mediante una scelta rapida. Il livello della batteria deve essere impostato come scelta rapida tramite l'app Bose Music (vedere pagina 19).

L'indicatore di stato si trova sul padiglione sinistro.

Quando le cuffie vengono indossate o rimosse, l'indicatore di stato si illumina per 5 secondi in base allo stato delle cuffie.

NOTE:

- Quando le cuffie sono indossate, l'indicatore di stato rimane spento finché non si preme il pulsante *Bluetooth*/accensione.
- Quando le cuffie non sono indossate, l'indicatore di stato rimane spento finché non si utilizzano i comandi delle cuffie o non si spostano le cuffie.



STATO BLUETOOTH

Mostra lo stato della connessione *Bluetooth*.

ATTIVITÀ DELL'INDICATORE	STATO DEL SISTEMA
Blu lampeggiante	Pronto per la connessione
Blu fisso (5 secondi)	Connesso
Bianco lampeggiante per 2 volte	Elenco dispositivi cancellato

STATO BATTERIA

Mostra lo stato della batteria.

ATTIVITÀ DELL'INDICATORE	STATO DEL SISTEMA
Bianco fisso	Carica completa
Arancione fisso	Carica da bassa a media

SUGGERIMENTO: è possibile verificare il livello della batteria anche dall'app Bose Music.

STATO DELLA CARICA

Mostra lo stato di carica.

ATTIVITÀ DELL'INDICATORE	STATO DEL SISTEMA
Arancione fisso	Carica in corso
Bianco fisso	Carica completa

AGGIORNAMENTO E STATO DI ERRORE

Mostra lo stato di aggiornamento e di errore.

ATTIVITÀ DELL'INDICATORE	STATO DEL SISTEMA
Bianco lampeggiante per 3 volte (ripetuto)	Aggiornamento del software (in modalità wireless)
Bianco lampeggiante veloce (10 secondi)	Aggiornamento del software (tramite USB)
Lampeggiante bianco (3 secondi)	Ripristina
Lampeggia in bianco (30 secondi), poi lampeggia in arancione (da 2 a 3 secondi)	Ripristino
Arancione e bianco lampeggianti	Errore - contattare il servizio clienti Bose

CONNESSIONE A UN BOSE SMART SPEAKER O UNA BOSE SMART SOUNDBAR

Con la tecnologia SimpleSync è possibile connettere le cuffie a una Bose Smart Soundbar oppure a un Bose Smart Speaker, per un'esperienza di ascolto personalizzata.

Vantaggi

- Si possono utilizzare i sistemi di controllo del volume indipendenti di ciascun prodotto per abbassare il volume o disattivare l'audio della Bose Smart Soundbar, mantenendo il volume delle cuffie al livello desiderato.
- Si può ascoltare nitidamente la musica proveniente dalla stanza accanto connettendo le cuffie al proprio Bose Smart Speaker.

NOTA: la tecnologia SimpleSync ha una portata *Bluetooth* massima di 9 metri. Le pareti e i materiali di costruzione possono talvolta influire negativamente sulla ricezione del segnale.

Prodotti compatibili

È possibile connettere le cuffie a qualsiasi Bose Smart Speaker o Bose Smart Soundbar.

I prodotti compatibili più diffusi sono:

- Bose Smart Soundbar 900
- Bose Smart Soundbar 700/Bose Soundbar 700
- Bose Smart Soundbar 600
- Bose Soundbar 500
- Bose Smart Speaker 500/Bose Home Speaker 500
- Bose Home Speaker 300
- Bose Portable Smart Speaker/Bose Portable Home Speaker

Nuovi prodotti vengono aggiunti periodicamente. Per un elenco completo e maggiori informazioni, visitare: support.bose.com/Groups

Connessione mediante l'app Bose Music

1. Tenere premuto il pulsante *Bluetooth*/accensione. Viene emesso il segnale acustico di spegnimento. Tenere premuto finché si sente il messaggio "Pronto per la connessione a un altro dispositivo" e l'indicatore di stato lampeggia in blu.

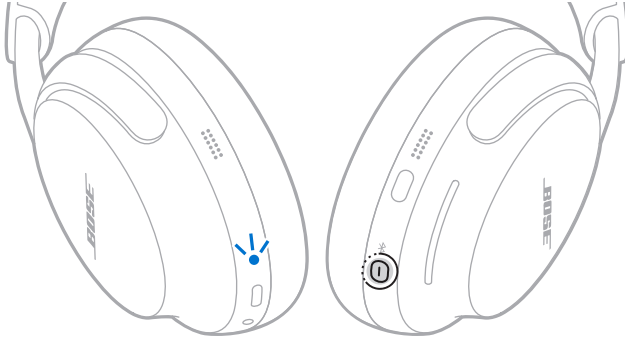

2. Utilizzare l'app Bose Music per connettere le cuffie a un prodotto Bose compatibile. Per ulteriori informazioni, visitare: support.bose.com/Groups

NOTE:

- La connessione potrebbe richiedere fino a 30 secondi.
- Assicurarsi che le cuffie siano entro un raggio di 9 metri dalla soundbar o dal diffusore.
- È possibile collegare le cuffie a un solo prodotto alla volta.

Connessione mediante i comandi del prodotto

1. Tenere premuto il pulsante *Bluetooth*/accensione. Viene emesso il segnale acustico di spegnimento. Tenere premuto finché si sente il messaggio "Pronto per la connessione a un altro dispositivo" e l'indicatore di stato lampeggia in blu.



2. Sul telecomando della soundbar o sulla parte superiore del diffusore, tenere premuto il pulsante *Bluetooth*® fino a quando la barra luminosa o l'anello luminoso pulsano in blu.

Le cuffie si connettono alla soundbar o al diffusore e si sente lo stesso audio attraverso entrambi i dispositivi.

NOTE:

- La connessione potrebbe richiedere fino a 30 secondi.
- Assicurarsi che le cuffie siano entro un raggio di 9 metri dalla soundbar o dal diffusore.

RICONNETTERE UN DISPOSITIVO BOSE SMART SPEAKER O SOUNDBAR

Utilizzare l'app Bose Music per riconnettere le cuffie a un prodotto Bose compatibile precedentemente connesso. Per ulteriori informazioni, visitare: support.bose.com/Groups

NOTE:

- La soundbar o il diffusore devono trovarsi nel raggio di portata del segnale (9 m) ed essere accesi.
- Se le cuffie non si riconnettono, vedere "Le cuffie non si riconnettono a una Bose Smart Soundbar o a un Bose Smart Speaker precedentemente connessi" a pagina 53.

CONSERVARE LE CUFFIE

I padiglioni si ripiegano all'interno per poter riporre le cuffie con la massima praticità. Riporre le cuffie distese nella custodia.

1. Posizionare le mani intorno a ciascun padiglione.



Padiglione sinistro

Padiglione auricolare destro

2. Ruotare entrambi i padiglioni verso l'interno finché non sono completamente piatti.



3. Far scorrere i padiglioni verso l'alto fino a inserirli nell'archetto.



4. Ripiegare il padiglione sinistro verso l'alto fino a raggiungere l'archetto e riporre le cuffie nella custodia.



NOTA: prima di riporre le cuffie, se si prevede di non utilizzarle per vari mesi, assicurarsi che la batteria sia completamente carica.

AGGIORNARE LE CUFFIE

Le cuffie iniziano ad aggiornarsi automaticamente quando vengono connesse all'app Bose Music ed è disponibile un aggiornamento. Seguire le istruzioni dell'app.

È possibile eseguire l'aggiornamento delle cuffie anche tramite il sito web di aggiornamento Bose. Sul computer, visitare il sito: btu.Bose.com e seguire le istruzioni visualizzate.

PULIRE LE CUFFIE

Le cuffie potrebbero richiedere una pulizia periodica. Se è necessario pulire l'archetto o altre superfici esterne, passarle delicatamente con un panno leggermente umido.

- Utilizzare solo un panno inumidito con acqua. Non utilizzare prodotti per la pulizia. Non lasciare che l'umidità penetri nelle cuffie attraverso le aperture o i padiglioni.
- Non introdurre impurità o residui nelle aperture. Non soffiare aria o aspirare le aperture o l'interno dei padiglioni.

PARTI DI RICAMBIO E ACCESSORI

Per ordinare parti di ricambio e accessori, rivolgersi al servizio clienti Bose.

Visitare: support.Bose.com/OCU

GARANZIA LIMITATA

Le cuffie sono coperte da garanzia limitata. Per i dettagli della garanzia limitata, consultare il nostro sito web all'indirizzo worldwide.Bose.com/Warranty.

Per effettuare la registrazione del prodotto, seguire le istruzioni riportate alla pagina worldwide.Bose.com/ProductRegistration. La mancata registrazione non inciderà in alcun modo sui diritti previsti dalla garanzia limitata.

POSIZIONE DEL NUMERO DI SERIE

Il numero di serie si trova all'interno del padiglione sinistro, sotto la membrana. La membrana è la copertura interna che protegge i componenti all'interno del padiglione.

1. Sul padiglione sinistro, allontanare delicatamente un'area del cuscinetto dal padiglione fino a quando non si sganciano tutte le sei linguette situate intorno al bordo interno del padiglione.

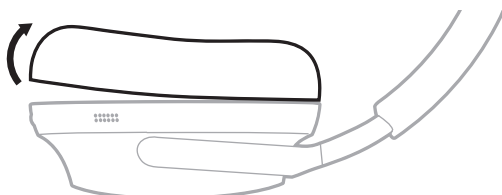

2. Afferrare la membrana sul bordo superiore e staccarla delicatamente per visualizzare il numero di serie.

ATTENZIONE: prestare la massima attenzione a non toccare o rimuovere altri componenti all'interno del padiglione, poiché si potrebbero danneggiare le cuffie.

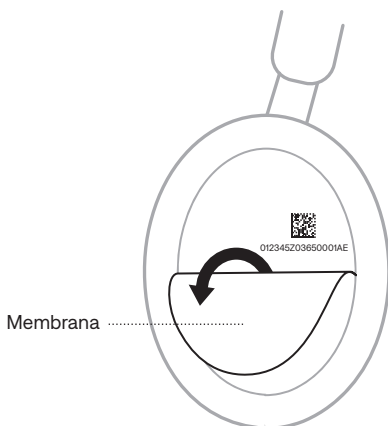

012345Z03650001AE

3. Fissare la membrana nuovamente al suo posto.

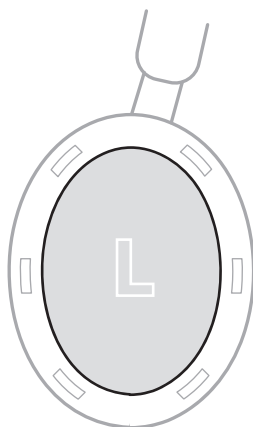

4. Allineare le sei linguette della flangia di montaggio alle sei fessure del padiglione e premere il cuscinetto finché tutte e sei le linguette si incastrano in ciascuna fessura. Quando il cuscinetto è posizionato correttamente sarà udibile e percepibile uno scatto.

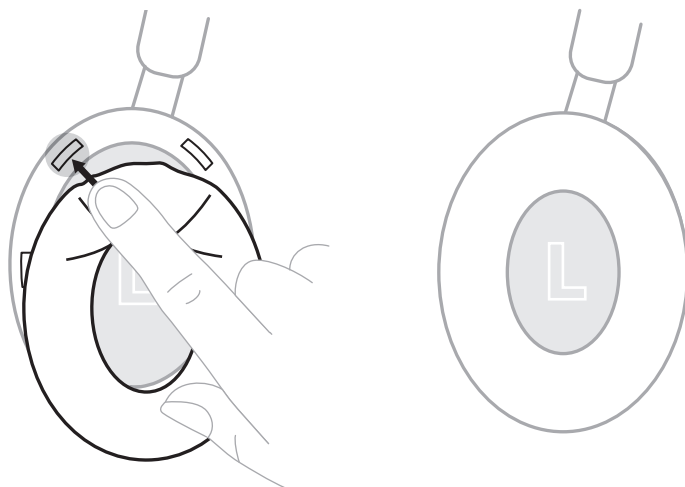

ATTENZIONE: per garantire prestazioni audio corrette, tutte le sei linguette devono essere fissate sul cuscinetto.

PROVARE PRIMA QUESTE SOLUZIONI

Se si dovessero riscontrare problemi con le cuffie:

- Caricare le cuffie (vedere pagina 35).
- Accendere le cuffie (vedere pagina 14).
- Controllare l'indicatore di stato delle cuffie (vedere pagina 37).
- Verificare che il dispositivo mobile supporti le connessioni *Bluetooth* (vedere pagina 27).
- Avvicinare il dispositivo mobile alle cuffie (9 metri) e allontanarlo da eventuali ostacoli o fonti di interferenza.
- Aumentare il volume delle cuffie, del dispositivo mobile e dell'app musicale.
- Connettere un altro dispositivo mobile (vedere pagina 28).

Se non si riesce a risolvere il problema, consultare la tabella seguente per individuare i sintomi e le possibili soluzioni dei problemi più comuni. È anche possibile consultare gli articoli, i video e altri materiali sulla risoluzione dei problemi al seguente indirizzo web: support.Bose.com/QCU

Se non si è comunque in grado di risolvere il problema, contattare il servizio clienti Bose.

Visitare: worldwide.Bose.com/contact

ALTRE SOLUZIONI

SINTOMO	SOLUZIONE
Le cuffie non si accendono	<p>Premere il pulsante <i>Bluetooth</i>/accensione (vedere pagina 14).</p> <p>Assicurarsi che le cuffie non siano in modalità di spegnimento automatico (vedere pagina 15).</p> <p>Se le cuffie sono state esposte a temperature troppo basse o troppo alte, attendere che tornino a temperatura ambiente.</p>
Le cuffie non si connettono al dispositivo mobile	<p>Scollegare il cavo audio (vedere pagina 33).</p> <p>Effettuare la connessione mediante il menu <i>Bluetooth</i> del dispositivo mobile (vedere pagina 27).</p> <p>Disabilitare la funzione <i>Bluetooth</i> sul dispositivo mobile e abilitarla nuovamente.</p> <p>Eliminare l'elenco dispositivi delle cuffie (vedere pagina 29).</p> <p>Rimuovere le cuffie dall'elenco dei dispositivi <i>Bluetooth</i> del dispositivo mobile, comprese eventuali ripetizioni del nome con l'indicazione LE (Low Energy). Riconnettere (vedere pagina 27).</p> <p>Visitare: support.Bose.com/QCU per guardare i video dimostrativi.</p> <p>Eseguire un reset delle cuffie (vedere pagina 54).</p>

SINTOMO	SOLUZIONE
<p>Le cuffie non rispondono durante la configurazione dell'app</p>	<p>Disinstallare l'app Bose Music sul dispositivo mobile. Reinstallare l'app (vedere pagina 12).</p> <p>Assicurarsi di utilizzare l'app Bose Music per eseguire la configurazione (vedere pagina 12).</p> <p>Assicurarsi di aver autorizzato l'app Bose Music ad accedere alle connessioni <i>Bluetooth</i> nel menu Impostazioni del dispositivo mobile.</p> <p>Verificare che nel menu Impostazioni del dispositivo mobile sia attivata la funzione <i>Bluetooth</i>.</p>
<p>L'app Bose Music non riesce a trovare le cuffie</p>	<p>Disinstallare l'app Bose Music sul dispositivo mobile. Reinstallare l'app (vedere pagina 12).</p> <p>Assicurarsi di aver autorizzato l'app Bose Music ad accedere alle connessioni <i>Bluetooth</i> nel menu Impostazioni del dispositivo mobile.</p> <p>Tenere premuto il pulsante <i>Bluetooth</i>/accensione fino a quando l'indicatore di stato lampeggia in blu.</p>
<p>L'app Bose Music non funziona sul dispositivo mobile</p>	<p>Assicurarsi che il dispositivo mobile sia compatibile con l'app Bose Music e rispetti i requisiti minimi di sistema. Per ulteriori informazioni, consultare l'app store del dispositivo mobile.</p> <p>Disinstallare l'app Bose Music sul dispositivo mobile. Reinstallare l'app (vedere pagina 12).</p>
<p>Le cuffie non si caricano</p>	<p>Assicurarsi che le due estremità del cavo di ricarica USB siano saldamente inserite nelle porte (vedere pagina 35).</p> <p>Provare a utilizzare un caricatore da parete USB-A, un cavo USB o una sorgente di alimentazione differente.</p> <p>Se le cuffie sono state esposte a temperature troppo basse o troppo alte, attendere che tornino a temperatura ambiente, quindi provare nuovamente a caricarle.</p>
<p>Connessione <i>Bluetooth</i> intermittente</p>	<p>Eliminare l'elenco dispositivi delle cuffie (vedere pagina 29).</p> <p>Rimuovere le cuffie dall'elenco dei dispositivi <i>Bluetooth</i> del dispositivo mobile, comprese eventuali ripetizioni del nome con l'indicazione LE (Low Energy). Riconnettere (vedere pagina 27).</p> <p>Eseguire un reset delle cuffie (vedere pagina 54).</p>

SINTOMO	SOLUZIONE
Impossibile regolare la riduzione del rumore	<p>Spegnere le cuffie, quindi riaccenderle (vedere pagina 14).</p> <p>Se si usa il pulsante multifunzione, provare a utilizzare l'app Bose Music per regolare il livello di riduzione del rumore.</p>
Le cuffie non rilevano lo stato di non indossate	<p>Spegnere le cuffie. Con le cuffie non indossate, riaccendere le cuffie (vedere pagina 14), quindi indossarle.</p>
Non si sente alcun suono	<p>Se le cuffie sono state esposte a temperature troppo basse o troppo alte, attendere che tornino a temperatura ambiente.</p> <p>Premere il pulsante <i>Bluetooth</i>/accensione per riprodurre un'istruzione vocale che indica quale dispositivo è connesso. Assicurarsi che il dispositivo utilizzato sia quello corretto.</p> <p>Premere il pulsante di riproduzione del dispositivo mobile per accertarsi che l'audio sia in riproduzione.</p> <p>Riprodurre l'audio da un'applicazione o un servizio musicale differente.</p> <p>Avviare la riproduzione audio da un contenuto memorizzato direttamente sul dispositivo.</p> <p>Se sono connessi due dispositivi mobili, assicurarsi che uno dei due sia in pausa.</p> <p>Riavviare il dispositivo mobile.</p> <p>Eseguire un reset delle cuffie (vedere pagina 54).</p>
Non si riesce a regolare il volume	<p>Assicurarsi che il dito sia in contatto con la striscia del volume.</p> <p>Assicurarsi che le dita siano completamente asciutte.</p> <p>Se si hanno i capelli bagnati, assicurarsi che non interferiscano con la striscia del volume.</p> <p>Se si indossano dei guanti, rimuoverli prima di toccare la striscia del volume.</p>

SINTOMO	SOLUZIONE
Scarsa qualità del suono	Mentre si indossano le cuffie, spegnerle e riaccenderle (vedere pagina 14). Assicurarsi di ascoltare il segnale acustico in modo che l'audio sia personalizzato per le proprie orecchie per ottenere le migliori prestazioni audio.
	Spegnerle le cuffie, quindi riaccenderle (vedere pagina 14).
	Se ci si trova in un ambiente ventoso, creare una modalità personalizzata con la funzione blocco vento abilitata nell'app Bose Music. Per accedere a questa opzione, toccare Modalità nella schermata principale.
	Assicurarsi che i padiglioni siano ben fissi e che formino una tenuta confortevole intorno alle orecchie.
	Se si hanno capelli lunghi o se si indossano occhiali o cappelli, assicurarsi che non interferiscano con i padiglioni.
	Assicurarsi di utilizzare l'app Bose Music per eseguire la configurazione (vedere pagina 12).
	Riprodurre l'audio da un'applicazione o un servizio musicale differente.
	Avviare la riproduzione audio da un contenuto memorizzato direttamente sul dispositivo.
	Se sono connessi due dispositivi mobili, disconnettere il secondo dispositivo.
	Disattivare qualsiasi funzione di ottimizzazione audio sul dispositivo o nell'app musicale.
	Modificare l'impostazione audio immersivo (vedere pagina 23).
	Assicurarsi che le cuffie siano connesse mediante il profilo <i>Bluetooth</i> corretto: Stereo A2DP. Verificare il menu delle impostazioni <i>Bluetooth</i> /audio del dispositivo per assicurarsi che sia stato selezionato il profilo audio corretto.
	Disabilitare la funzione <i>Bluetooth</i> sul dispositivo mobile e abilitarla nuovamente.
Eliminare l'elenco dispositivi delle cuffie (vedere pagina 29). Rimuovere le cuffie dall'elenco dei dispositivi <i>Bluetooth</i> del dispositivo mobile, comprese eventuali ripetizioni del nome con l'indicazione LE (Low Energy). Riconnettere (vedere pagina 27).	
Visitare: support.bose.com/QCU per guardare i video dimostrativi.	
Eseguire un reset delle cuffie (vedere pagina 54).	

SINTOMO	SOLUZIONE
Assenza di suono da un dispositivo sorgente connesso a un cavo audio	<p>Assicurarsi di utilizzare il cavo audio fornito da Bose.</p> <p>Assicurarsi che le due estremità del cavo audio siano saldamente inserite nelle porte (vedere pagina 33).</p> <p>Premere il pulsante di riproduzione del dispositivo mobile per assicurarsi che l'audio sia in riproduzione.</p> <p>Riprodurre l'audio da un'applicazione o un servizio musicale differente.</p> <p>Avviare la riproduzione audio da un contenuto memorizzato direttamente sul dispositivo mobile.</p> <p>Aumentare il volume delle cuffie, quindi quello del dispositivo mobile.</p> <p>Riavviare il dispositivo mobile.</p>
Qualità audio scadente da un dispositivo mobile collegato mediante cavo audio	<p>Assicurarsi che le due estremità del cavo audio siano saldamente inserite nelle porte (vedere pagina 33).</p> <p>Riavviare il dispositivo mobile.</p>
Il microfono non rileva i suoni	<p>Assicurarsi di indossare correttamente le cuffie. Le membrane interne (rivestimento in tessuto) dei padiglioni delle cuffie riportano l'indicazione L (sinistra) e R (destra). Posizionare il padiglione destro sull'orecchio destro e il padiglione sinistro sull'orecchio sinistro.</p> <p>Assicurarsi che i microfoni non siano bloccati e che siano privi di detriti.</p> <p>Eliminare l'elenco dispositivi delle cuffie (vedere pagina 29). Rimuovere le cuffie dall'elenco dei dispositivi <i>Bluetooth</i> del dispositivo mobile, comprese eventuali ripetizioni del nome con l'indicazione LE (Low Energy). Riconnettere (vedere pagina 27). Provare a chiamare un numero differente.</p> <p>Disabilitare la funzione <i>Bluetooth</i> sul dispositivo mobile e abilitarla nuovamente.</p>
Il pulsante multifunzione non cambia modalità	<p>Utilizzare l'app Bose Music per cambiare la modalità. Per accedere a questa opzione, toccare Modalità nella schermata principale.</p>

SINTOMO	SOLUZIONE
Riduzione del rumore scarsa	<p>Spegnerle le cuffie, quindi riaccenderle (vedere pagina 14).</p> <p>Verificare la modalità (vedere pagina 25).</p> <p>Assicurarsi che i padiglioni siano ben fissi e che formino una tenuta confortevole intorno alle orecchie.</p> <p>Se si hanno capelli lunghi o se si indossano occhiali o cappelli, assicurarsi che non interferiscano con i padiglioni.</p> <p>Rimuovere le cuffie dalla testa e indossarle nuovamente.</p> <p>Se è in corso una chiamata o si sta usando il controllo vocale del dispositivo mobile, abbassare o disattivare il volume della funzione Propria voce nell'app Bose Music (vedere pagina 21).</p> <p>Verificare se ActiveSense è abilitato (vedere pagina 25).</p> <p>Eseguire un reset delle cuffie (vedere pagina 54). Se il problema non si risolve, ripristinare le impostazioni di fabbrica delle cuffie (vedere pagina 55).</p>
Difficoltà a sentire la voce dell'interlocutore durante una chiamata	<p>Modificare la modalità (vedere pagina 26).</p>
Difficoltà a sentire la propria voce durante una chiamata	<p>Cambiare la modalità impostando Suoni esterni udibili (vedere pagina 26).</p> <p>Utilizzare l'app Bose Music per regolare la funzione Propria voce. Questa opzione è accessibile dal menu Impostazioni.</p>
Le cuffie non rispondono	<p>Eseguire un reset delle cuffie (vedere pagina 54). Se il problema non si risolve, ripristinare le impostazioni di fabbrica delle cuffie (vedere pagina 55).</p>
Lingua delle istruzioni vocali errata	<p>Cambiare la lingua delle istruzioni vocali mediante l'app Bose Music (vedere pagina 12). Questa opzione è accessibile dal menu Impostazioni.</p>
Mancata ricezione delle notifiche di chiamata	<p>Verificare che sul dispositivo mobile non sia impostata la funzione Non disturbare.</p> <p>Assicurarsi che le istruzioni vocali siano abilitate nell'app Bose Music (vedere pagina 12). Questa opzione è accessibile dal menu Impostazioni.</p> <p>Assicurarsi di aver autorizzato le cuffie ad accedere ai contatti nel menu <i>Bluetooth</i> del dispositivo mobile.</p>

SINTOMO	SOLUZIONE
<p>Le cuffie non si connettono a una Bose Smart Soundbar o a un Bose Smart Speaker</p>	<p>Assicurarsi che il dispositivo da connettere sia un prodotto Bose compatibile. Per un elenco di prodotti compatibili, visitare: support.bose.com/Groups</p> <p>Tenere premuto il pulsante <i>Bluetooth</i>/accensione finché non si sente il messaggio "Pronto per la connessione a un altro dispositivo" e finché l'indicatore <i>Bluetooth</i> non lampeggia in blu.</p> <p>Assicurarsi che le cuffie siano entro un raggio di 9 metri dalla soundbar o dal diffusore.</p>
<p>Le cuffie non si riconnettono a una Bose Smart Soundbar o a un Bose Smart Speaker precedentemente connessi</p>	<p>Sulle cuffie, tenere premuto il pulsante <i>Bluetooth</i>/accensione per 3 secondi finché non si sente il messaggio "Pronto per la connessione a un altro dispositivo" e l'indicatore di stato non lampeggia in blu. Utilizzare l'app Bose Music per connettere le cuffie a un prodotto Bose compatibile. Per ulteriori informazioni, visitare: support.bose.com/Groups</p>
<p>Ritardo nell'audio quando si effettua la connessione a una Bose Smart Soundbar o a un Bose Smart Speaker</p>	<p>Scaricare l'app Bose Music ed eseguire gli aggiornamenti software disponibili.</p>

ESEGUIRE UN RESET DELLE CUFFIE

Se le cuffie non rispondono, è possibile eseguire un reset.

Questa procedura ripristina i controlli del prodotto e riavvia le cuffie, senza cancellare le impostazioni del dispositivo.

1. Rimuovere le cuffie dall'elenco *Bluetooth* del dispositivo.
2. Collegare l'estremità più piccola del cavo USB nella porta USB-C del padiglione sinistro.

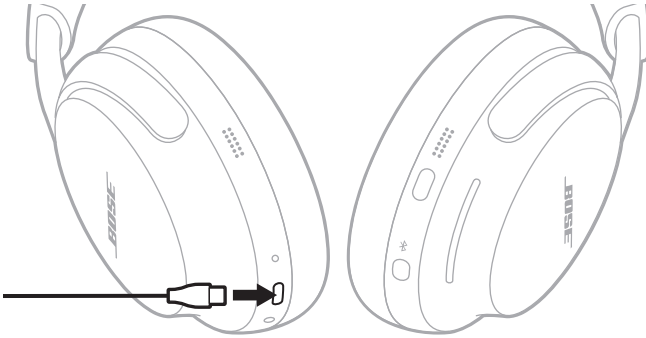

3. Tenere premuto il pulsante *Bluetooth*/accensione mentre si connette l'altra estremità del cavo USB a una sorgente di alimentazione USB-A, come un computer o un caricatore da parete.

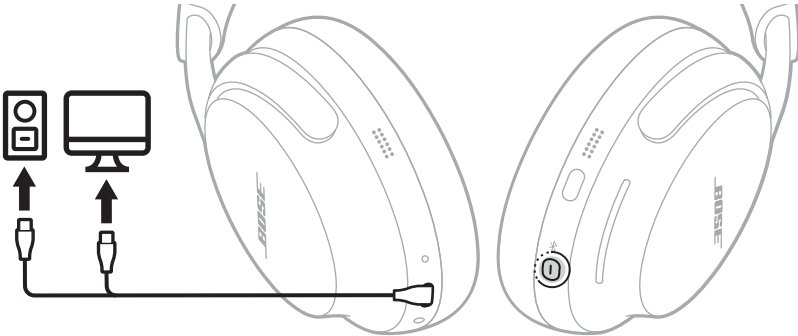

4. Una volta connesso il cavo USB a una sorgente di alimentazione USB-A, rilasciare il pulsante *Bluetooth*/accensione.

Quando il reset è completato, l'indicatore di stato lampeggia in bianco per 3 secondi, poi si illumina in base al livello di carica corrente (vedere pagina 38).

NOTA: se non si è comunque in grado di risolvere il problema, è possibile trovare ulteriori risorse per la risoluzione dei problemi a questo indirizzo: support.Bose.com/QCU

RIPRISTINARE LE IMPOSTAZIONI DI FABBRICA DELLE CUFFIE

Un ripristino alle impostazioni di fabbrica cancella tutte le impostazioni, riportando le cuffie allo stato originale, come fossero appena state rimosse dalla confezione. In seguito, è possibile configurare le cuffie come se questa procedura non fosse mai stata eseguita.

Il ripristino alle impostazioni di fabbrica va eseguito solo se si incontrano dei problemi con le cuffie, oppure se consigliato espressamente dal servizio clienti Bose.

1. Rimuovere le cuffie dall'elenco *Bluetooth* del dispositivo.
2. Rimuovere le cuffie dall'account Bose mediante l'app Bose Music.

NOTA: per ulteriori informazioni sulla rimozione delle cuffie dall'account Bose mediante l'app Bose Music, visitare: support.Bose.com/QCU

3. Tenere premuto il pulsante *Bluetooth*/accensione e il pulsante multifunzione per 15 secondi.



L'indicatore di stato lampeggia in bianco. Trascorsi 30 secondi, l'indicatore di stato lampeggia in arancione per segnalare che si stanno ripristinando le impostazioni di fabbrica (2-3 secondi).

Terminato il ripristino, l'indicatore di stato lampeggia lentamente in blu. Ora le cuffie sono tornate allo stato originale, come se non fossero mai state utilizzate.

NOTA: se non si è comunque in grado di risolvere il problema, è possibile trovare ulteriori risorse per la risoluzione dei problemi a questo indirizzo: support.Bose.com/QCU

Kérjük, olvassa el és tartsa be a biztonsági és használati utasításokat.

CE A Bose Corporation ezennel kijelenti, hogy a jelen termék megfelel a rádióberendezésekre és távközlési végberendezésekre vonatkozó 2014/53/EK irányelv és minden más idevonatkozó EU-irányelv alapvető követelményeinek és egyéb rendelkezéseinek. A teljes megfeleléségi nyilatkozat a következő címen található: www.Bose.com/compliance.

UK CA A jelen termék megfelel az elektromágneses kompatibilitásról szóló 2016-os szabályozás összes vonatkozó irányelvének és az összes vonatkozó egyesült királyságbeli törvény előírásának. A teljes megfeleléségi nyilatkozat a következő címen található: www.Bose.com/compliance.

A Bose Corporation ezennel kijelenti, hogy a jelen termék megfelel a rádióberendezésekre vonatkozó 2017. évi irányelv és minden más idevonatkozó egyesült királyságbeli irányelv alapvető követelményeinek. A teljes megfeleléségi nyilatkozat a következő címen található: www.Bose.com/compliance.

Fontos biztonsági utasítások

Ne használja a készüléket víz közelében.

Csak száraz vagy vízzel benedvesített ronggyal tisztítsa. Ne használjon tisztítószereket.

A javítási munkákat bízva szakemberre. Szervizelésre akkor van szükség, ha a készülék valamilyen módon meghibásodott, például megsérült a hálózati csatlakozósínörja vagy a csatlakozódugója, folyadék ömlött vagy nehéz tárgy esett rá, eső vagy nedvesség érte, működésében rendellenesség tapasztalható, vagy leesett.

VIGYÁZAT / FIGYELMEZTETÉS

- Amikor elforgatja, behajtja és a tokba helyezi a fejhallgatót, illetve amikor kivesszi a tokból helyezze a kezét a fülrészek középső részére. A becsípődés elkerülése érdekében az ujjait tartsa távol a forgópántoktól.
- A termék gyermekek általi használatra nem alkalmas.
- A halláskárosodás elkerülése érdekében a fejhallgatót ne hallgassa magas hangerőn. Halkítsa le a terméket, mielőtt a fülére/fülébe helyezné, majd fokozatosan hangosítsa fel, amíg el nem éri az Ön számára kényelmes, közepes hangerőt.
- Ezt a terméket nem javasolt járművek működtetése közben használni, és bizonyos helyeken ezt törvény tilthatja. Amikor a fejhallgatót járművek működtetése közben használja, járjon el körültekintéssel és tartsa be a törvényeket. Azonnal hagyja abba a fejhallgató használatát, ha az akadályozza a figyelmének fenntartását, vagy a környező hangok, köztük a riasztások és figyelmeztető jelzések meghallását járművezetés közben.
- Legyen körültekintő, ha ezt a fejhallgatót olyan tevékenység közben használja, amely figyelmet igényel. Ne használja a fejhallgatót akkor, amikor a környező hangok tisztán hallásának képtelensége veszélyt jelenthet Önre vagy másokra, például kerékpározás közben, forgalmas utcán vagy járdán sétáláskor, építési területen, vasút közelében stb.
- NE használja a fejhallgatót, ha az hangos vagy szokatlan zajt bocsát ki. Ilyenkor kapcsolja ki a fejhallgatót, és forduljon a Bose vevőszolgálatához.
- Azonnal távolítsa el a terméket, ha a termék hőt bocsát ki.



A termék apró részeket tartalmaz, melyek fulladást okozhatnak. 3 éves kor alatti gyermekek számára nem alkalmas.



A termék mágneses anyagot tartalmaz. Tájékoztadjon kezelőorvosánál, hogy ez hatással lehet-e az Ön által használt beültethető orvostechnikai eszközre.

- A tűz és az áramütés kockázatának csökkentése érdekében NE tegye ki a terméket esőnek, és ne hagyja, hogy a termékre víz csöpögjön vagy fröccsenjen, illetve hogy nedvesség érje, és ne helyezzen vázát vagy más, folyadékkal töltött edényt a termékre vagy annak közelébe.
- Tartsa a terméket távol tűztől és más hőforrásoktól. A termékre és annak közelébe TILOS gyertyát vagy egyéb nyílt lánggal működő eszközt helyezni.
- A terméket csak valamely ügynökség (például UL, CSA, VDE, CCC) által jóváhagyott, a helyi jogszabályi követelményeknek megfelelő LPS-tápegységgel használja.
- NE végezzen a terméken engedély nélküli módosítást.
- Az akkumulátor szivárgása esetén ügyeljen arra, hogy a folyadék ne kerüljön a bőrére vagy a szemébe. A folyadékkal történő érintkezés esetén forduljon orvoshoz.
- Óvja az akkumulátort tartalmazó termékeket a túlzott hőhatástól, például a közvetlen napsütéstől, a tűztől és hasonló hatásoktól.

MEGJEGYZÉS: A berendezést az FCC-szabályzat 15. cikke szerint tesztelték. Ez alapján a berendezés megfelel a „B” osztályú digitális eszközök előírásainak. Ezen határértékek megfelelő védelmet nyújtanak a káros sugárzások ellen lakóépületen belül. A berendezés rádiófrekvenciás energiát termel, használ és sugározhat, és amennyiben nem az utasításoknak megfelelően helyezik üzembe és használják, a rádiókommunikációra nézve káros interferenciát okozhat. Arra azonban nincs garancia, hogy adott körülmények között nem lép fel interferencia. Ha a berendezés nem kívánt interferenciával zavarja a rádió- vagy a televízióadást (ezt a berendezés ki- és bekapcsolásával lehet ellenőrizni), javasoljuk, hogy az interferencia kiküszöbölése érdekében próbálkozzon az alábbiak egyikével:

- Fordítsa el vagy helyezze át a terméket vagy az antennát.
- Növelje a berendezés és a vevőkészülék közötti távolságot.
- A berendezést a vevőkészülék áramellátását biztosító áramkörtől eltérő áramkör aljzatához csatlakoztassa.
- Forduljon a forgalmazóhoz vagy tapasztalt rádió-/televíziószerelőhöz.

A Bose Corporation által kifejezetten jóvá nem hagyott módosítások vagy változtatások esetén érvénytelenné válhat a berendezés működtetésére adott felhasználói engedély.

Ez a készülék megfelel az FCC-szabályzat 15. részének és az ISED Canada nem engedélyköteles RSS-szabványainak. A működés során a következő két feltételnek kell eleget tenni: (1) ez a készülék nem bocsáthat ki káros interferenciát, és (2) ennek a készüléknek el kell viselnie bármilyen interferenciát, az esetlegesen rendellenes működést okozó interferenciát is beleértve.

Ez a készülék megfelel az FCC és az ISED Canada által az általános népességre vonatkozóan megállapított sugárzási határértékeknek. Ezt a jeladót tilos bármilyen antenna vagy jeladó mellé helyezni, illetve azokkal együtt használni.

Megfelel az IMDA követelményeinek.

FCC-azonosító: A94440108 | **IC:** 3232A-440108

CAN ICES-3(B)/NMB-3(B)

Európában: Működési frekvenciatartomány: 2400–2483,5 MHz. | A maximális átviteli teljesítmény kevesebb mint 20 dBm EIRP.



Ez a szimbólum azt jelenti, hogy a terméket nem szabad a háztartási hulladékkal együtt kidobni, hanem egy megfelelő hulladékkezelő létesítményben kell leadni, ahol gondoskodnak a termék újrahasznosításáról. A megfelelő hulladékkezelés és újrahasznosítás hozzájárul a természeti erőforrások, az emberi egészség és a környezet védelméhez. A feleslegessé vált termék kezelésével és újrahasznosításával kapcsolatos további információkért forduljon a helyi önkormányzat hulladékkezeléssel megbízott szolgáltatójához, vagy ahhoz az üzemhez, ahol ezt a terméket vásárolta.

A kismogyasztású rádiófrekvenciás eszközök műszaki előírásai: A vállalatok, a szervezetek és a felhasználók az NCC külön engedélye nélkül nem változtathatják meg a jóváhagyott kismogyasztású rádiófrekvenciás eszközök frekvenciáját, nem fokozhatják annak jeladási teljesítményét, és nem módosíthatják annak eredeti jellemzőit és teljesítményét. A kismogyasztású rádiófrekvenciás eszközök nem befolyásolhatják a repülőgépek biztonságát, illetve nem okozhatnak interferenciát a jogszerűen engedélyezett kommunikációban. Ha ez mégis megtörténik, a felhasználónak azonnal abba kell hagynia a készülék használatát, amíg az interferencia meg nem szűnik. Az említett jogi kommunikáció a távközlési felügyeleti törvénynek („Telecommunications Management Act”) megfelelő rádiókommunikációra vonatkozik. A kismogyasztású rádiófrekvenciás eszközöknek el kell viselniük a jogilag engedélyezett kommunikációból származó vagy a rádióhullámokat kibocsátó ISM-készülékekről érkező interferenciát.

NE próbálja meg eltávolítani az újratölthető lítiumion akkumulátort a termékből. Az eltávolításhoz kérje a Bose helyi kereskedőjének vagy egy képesített szakembernek a segítségét.



A használt akkumulátort helyesen, a helyi előírásoknak megfelelően kezelje hulladékként.
Az akkumulátort tilos elégetni.



R-R-Bos-440108
보스코리아 유통회사

Li-ion



A veszélyes anyagokra vonatkozó kínai korlátozások táblázata

Mérgező vagy veszélyes anyagok és vegyi elemek nevei a termékben						
Mérgező vagy veszélyes anyagok és elemek						
Alkatrész neve	Ólom (Pb)	Higany (Hg)	Kadmium (Cd)	Hat vegyértékű króm (CR(VI))	Polibrómozott bifenil (PBB)	Polibrómozott difeniléter (PBDE)
NYÁK-ok	X	○	○	○	○	○
Fémrészek	X	○	○	○	○	○
Műanyag részek	○	○	○	○	○	○
Hangszórók	X	○	○	○	○	○
Kábelek	X	○	○	○	○	○
Ez a táblázat az SJ/T 11364 előírásainak megfelelően készült. O: Azt jelzi, hogy az adott mérgező vagy veszélyes anyag mennyisége az adott alkatrész egyetlen homogén anyagában sem éri el a GB/T 26572 által meghatározott határértéket. X: Azt jelzi, hogy az adott mérgező vagy veszélyes anyagot az alkatrész legalább egy homogén anyaga a GB/T 26572 korlátozó előírásait meghaladó mértékben tartalmazza.						

A veszélyes anyagokra vonatkozó tajvani korlátozások táblázata

Berendezés neve: Fejhallgató, Típusjelölés: 440108						
Korlátozott anyagok és kémiai jelölésük						
Egység	Ólom (Pb)	Higany (Hg)	Kadmium (Cd)	Hat vegyértékű króm (Cr+6)	Polibrómozott bifenilek (PBB)	Polibrómozott difenil-éterek (PBDE)
NYÁK-ok	-	○	○	○	○	○
Fémrészek	-	○	○	○	○	○
Műanyag részek	○	○	○	○	○	○
Hangszórók	-	○	○	○	○	○
Kábelek	-	○	○	○	○	○
1. megjegyzés: A „○” jelzés azt jelenti, hogy a szabályozott anyag százaléka nem haladja meg a jelenlegi referenciaérték százalékát. 2. megjegyzés: A „-” jelölés azt jelenti, hogy a szabályozott anyag megfelel a kivételnek.						

Gyártás dátuma: A gyári szám nyolcadik számjegye a gyártási évet jelzi: például a „3” 2013-at vagy 2023-at jelöl.

Kínai importőr: Bose Electronics (Shanghai) Company Limited, Level 6, Tower D, No. 2337 Gudai Rd. Minhang District, Shanghai 201100 | **EU-importőr:** Bose Products B.V., Gorslaan 60, 1441 RG Purmerend, The Netherlands | **Mexikói importőr:** Bose de México S. de R.L. de C.V., Avenida Prado Sur #150, Piso 2, Interior 222 y 223, Colonia Lomas de Chapultepec V Sección, Miguel Hidalgo, Ciudad de México, C.P. 11000, telefonszám: +5255 (5202) 3545 | **Tajvani importőr:** Bose Limited Taiwan Branch (H.K.), 9F., No. 10, Sec. 3, Minsheng E. Road, Zhongshan Dist. Taipei City 10480, tajvani telefonszám: +886-2-2514 7676 | **UK-importőr:** Bose Limited, Bose House, Quayside Chatham Maritime, Chatham, Kent, ME4 4QZ, United Kingdom

Névleges bemeneti értékek: 5 V \pm 0,5 A | **Töltési hőmérséklet-tartomány:** 0 °C – 45 °C | **Töltésleadási hőmérséklet-tartomány:** -20 °C – 60 °C

A CMIIT-azonosító a fültre illeszkedő rész belsejében, a bélés alatt található.

A jelen termékre vonatkozó **Bose használati feltételek** a [worldwide.bose.com/termsfuse](https://www.worldwide.bose.com/termsfuse) címen található.

Licencnyilatkozatok: A Bose QuietComfort Ultra Headphones termékhez összetevőként mellékelte, harmadik féltől származó szoftvercsomagok licencinformációit a Bose Music alkalmazással tekintheti meg. Ezt az információt a Beállítások menüből érheti el.

Az Apple, az Apple embléma, az iPad és az iPhone az Apple, Inc. Amerikai Egyesült Államokban és más országokban bejegyzett védjegye. Az App Store az Apple Inc. szolgáltatásjegye. Az „iPhone” védjegyet Japánban az Aiphone K.K. licencével használják.

A „Made for Apple” jelvény használata azt jelzi, hogy az adott tartozék kifejezetten a jelvényen feltüntetett Apple termék(ek)kel való használatra készült, és a fejlesztő az Apple működési követelményeinek teljesítésére vonatkozó tanúsítvánnyal látta el. Az Apple nem vállal felelősséget a jelen készülék működéséért, valamint annak biztonsági és megfeleléségi előírásoknak való megfeleléséért.

A **Bluetooth®** szövegdjegy és emblémák a Bluetooth SIG, Inc. tulajdonát képező, bejegyzett védjegyek, amelyeket a Bose Corporation minden esetben engedéllyel használ.

A Google, az Android és a Google Play a Google LLC védjegye.

A Snapdragon Sound a Qualcomm Technologies, Inc. és/vagy leányvállalatainak terméke. A Qualcomm, a Snapdragon és a Snapdragon Sound a Qualcomm Incorporated védjegyei vagy bejegyzett védjegyei.

Ez a termék tartalmazza a Spotify szoftvert, amelyre külső gyártók alábbi helyen található licenciei vonatkoznak: www.spotify.com/connect/third-party-licenses.

A Spotify a Spotify AB bejegyzett védjegye.

Az USB Type-C® és az USB-C® az USB Implementers Forum bejegyzett védjegye.

A Bose, a Bose Music, a Bose Music embléma, a QuietComfort és a SimpleSync a Bose Corporation védjegye. | A Bose Corporation központja: 1-877-230-5639 | © 2023 Bose Corporation. Előzetes írásos engedély nélkül a jelen kiadvány semmilyen része nem sokszorosítható, módosítható, terjeszthető, illetve nem használható fel semmilyen más módon.

Feljegyzendő adatok

A gyári szám és a modellszám a fülre illeszkedő rész belsejében, a bélés alatt található.

Gyári szám: _____

Modellszám: 440108

Kérjük, őrizze meg a nyugtát. Ragadja meg az alkalmat, és regisztrálja az Ön által vásárolt Bose terméket! Ezt egyszerűen megteheti a következő címen: [worldwide.bose.com/ProductRegistration](https://www.worldwide.bose.com/ProductRegistration)

A DOBOZ TARTALMA

Tartalom	11
----------------	----

BOSE MUSIC ALKALMAZÁS

A Bose Music alkalmazás letöltése	12
A fejhallgató hozzáadása egy meglévő fiókhoz	12

A FEJHALLGATÓ VEZÉRLŐI

Bekapcsolás.....	14
Kikapcsolás	15
Automatikus kikapcsolás	15
Médialejátszás és hangerő.....	16
Telefonhívások.....	17
Módok	18
Immerzív hangbeállítások.....	18
Mobileszközös hangvezérlés	18

GYORSFUNKCIÓK

Gyorsfunkció engedélyezése	19
Gyorsfunkció használatával	19
A gyorsfunkció módosítása vagy letiltása.....	19

FEJRE HELYEZÉS ÉRZÉKELÉSE

Automatikus lejátszás/szünet	20
Hívás automatikus fogadása	20

ZAJKIOLTÁS

A zajkioltási beállítás módosítása	21
Zajkioltás használata hívás közben.....	21
Csak zajkioltás használata	21

IMMERZÍV HANG

Immerzív hangbeállítások.....	22
Az immerzív hangbeállítás módosítása	23
A mód megváltoztatása.....	23
Gyorsfunkció használatával	23
Immerzív hang telefonhívás közben.....	24

HALLGATÁSI MÓDOK

Módok	25
Éber mód az ActiveSense technológiával	25
A mód megváltoztatása	26
Módok hozzáadása a fejhallgatóhoz és eltávolítása onnan	26

BLUETOOTH®-KAPCSOLATOK

Csatlakoztatás a Bose Music alkalmazás segítségével.....	27
Csatlakoztatás a mobil eszköz Bluetooth menüjének használatával.....	27
Mobil eszköz leválasztása.....	28
Mobil eszköz újbóli csatlakoztatása	28
Másik mobil eszköz csatlakoztatása	29
A csatlakoztatott mobil eszközök azonosítása.....	29
Váltás két csatlakoztatott mobil eszköz között.....	29
Korábban csatlakoztatott eszköz újracsatlakoztatása.....	29
A fejhallgató eszközlístájának törlése	30
Csak Android™-eszközök.....	31
Csatlakoztatás a gyors párosítással	31
Snapdragon Sound™ technológia.....	32

VEZETÉKES KAPCSOLATOK

Az audiókábel csatlakoztatása.....	33
A USB-kábel csatlakoztatása.....	34

AKKUMULÁTOR

A fejhallgató feltöltése	35
Töltési idő	36
Az akkumulátor töltöttségi szintjének meghallgatása.....	36

A FEJHALLGATÓ ÁLLAPOTA

<i>Bluetooth</i> -állapot	37
Akkumulátor állapota	38
Töltési állapot	38
Frissítési és hibaállapotok	38

BOSE TERMÉKEK CSATLAKOZTATÁSA

Csatlakozás Bose Smart Speaker vagy Soundbar eszközhöz	39
Előnyök	39
Kompatibilis termékek.....	39
Csatlakoztatás a Bose Music alkalmazás segítségével.....	40
Csatlakoztatás a termék vezérlő segítségével.....	41
Újracsatlakozás a Bose Smart Speaker hangszóróhoz vagy a Soundbar hangszórához.....	41

ÁPOLÁS ÉS KARBANTARTÁS

A fejhallgató tárolása	42
A fejhallgató frissítése	44
A fejhallgató tisztítása.....	44
Cserealkatrészek és tartozékok	44
Korlátozott garancia.....	44
A gyári szám helye	45

HIBAELHÁRÍTÁS

Először próbálkozzon ezekkel a megoldásokkal.....	47
Egyéb megoldások.....	47
A fejhallgató alaphelyzetbe állítása.....	54
A fejhallgató visszaállítása a gyári alapértékekre.....	55

TARTALOM

Ellenőrizze a következő összetevők meglétét:



Bose QuietComfort Ultra Headphones

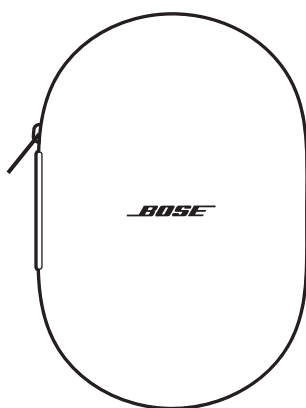

Hordtok



USB-kábel Type-A- és Type-C®-csatlakozóval

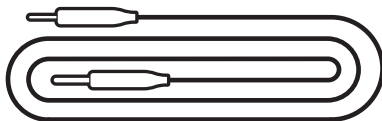

3,5 mm > 2,5 mm-es audiókábel

MEGJEGYZÉS: Ha úgy tűnik, hogy a termék bármelyik része sérült vagy hiányzik, ne használja. A hibaelhárítási cikkekért, videókért, és a termék javításával, illetve cseréjével kapcsolatban látogasson el a support.Bose.com/QCU oldalra.

A Bose Music alkalmazással a fejhallgatót bármely mobilkészületről (például okostelefonról vagy táblagépről) beállíthatja és vezérelheti.

Az alkalmazás segítségével kezelheti a *Bluetooth*-kapcsolatokat és a fejhallgató beállításait, módosíthatja a hangot, kiválaszthatja a hangsegéd nyelvét, frissítéseket kaphat és új funkciókhoz férhet hozzá.

MEGJEGYZÉS: Ha már létrehozott egy Bose Music-fiókot egy másik Bose termékhez, adja hozzá a fejhallgatót a meglévő fiókjához (lásd a 12. oldal alján).

A BOSE MUSIC ALKALMAZÁS LETÖLTÉSE

1. Töltse le mobilkészülékére a Bose Music alkalmazást.

MEGJEGYZÉS: Ha kontinentális Kína területén tartózkodik, töltse le a Bose 音乐 alkalmazást.

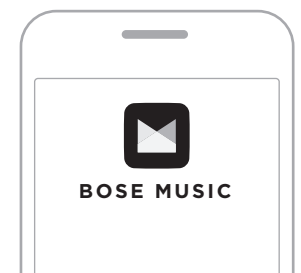

2. Kövesse az alkalmazás utasításait.

A FEJHALLGATÓ HOZZÁADÁSA EGY MEGLÉVŐ FIÓKHOZ

A Bose QuietComfort Ultra Headphones hozzáadásához nyissa meg a Bose Music alkalmazást, és adja hozzá a fejhallgatót.

A fejhallgató vezérlői a jobb oldali fülrész hátulján találhatók.

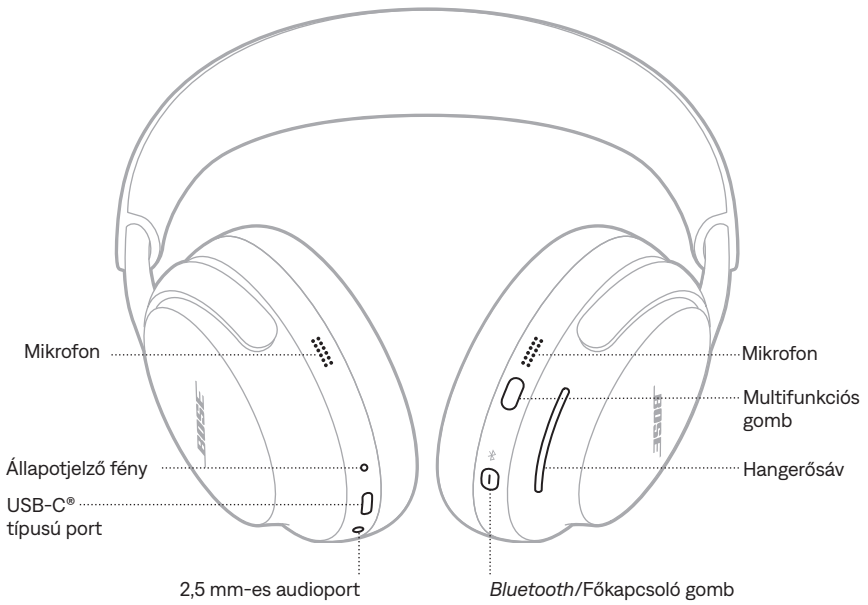

BEKAPCSOLÁS

Nyomja meg a *Bluetooth*/Főkapcsoló gombot.

Hangjelzést hall, és a hangutasítások jelzik az akkumulátor töltöttségi szintjét. Az állapotjelző az aktuális töltési szintnek megfelelően világít (lásd: 38. oldal).



MEGJEGYZÉSEK:

- Amikor bekapcsolja a fejhallgatót, és meghallja a hangjelzést, a hang az Ön füleihez lesz személyre szabva a legjobb hangteljesítmény érdekében.
- A hangutasítások lejátszásához a fejhallgatót a fejére kell helyeznie.

KIKAPCSOLÁS

Tartsa lenyomva a *Bluetooth*/Főkapcsoló gombot, amíg meg nem hall egy hangjelzést.



MEGJEGYZÉS: Amikor a fejhallgató ki van kapcsolva, a hangkiváltási funkció le van tiltva.

Automatikus kikapcsolás

A fejhallgató takarékoskodik az üzemidővel, és alvó módba lép, amikor leveszi a fejről, és 10 percig nem mozdítja meg. A fejhallgató felébresztéséhez helyezze a fejére, és nyomja meg a *Bluetooth*/Főkapcsoló gombot, a multifunkciós gombot vagy a hangerőszávit.

A fejhallgató 24 órányi tétlenség után kikapcsol. A fejhallgató bekapcsolásához nyomja meg a *Bluetooth*/Főkapcsoló gombot.

MEGJEGYZÉS: Az automatikus kikapcsolás beállítás módosításához használja a Bose Music alkalmazást. Ez az opció a Beállítások menüben található.

MÉDIALEJÁTSZÁS ÉS HANGERŐ

A médialejátszás a multifunkciós gombbal kezelhető.

A hangerő a hangerősávval vezérelhető.

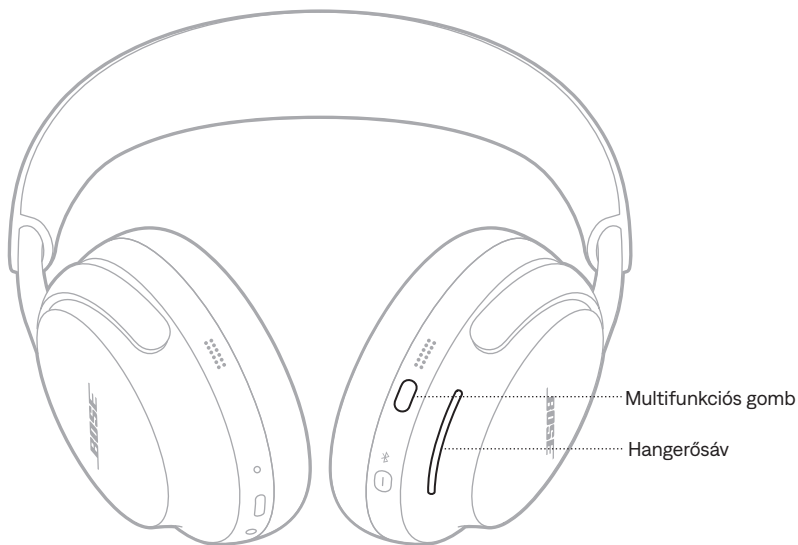

FUNKCIÓ	TEENDŐ
Lejátszás/szünet	Nyomja meg a multifunkciós gombot.
Ugrás előre	Nyomja meg kétszer a multifunkciós gombot.
Ugrás vissza	Nyomja meg háromszor a multifunkciós gombot.
Hangosítás	Pöccintsen felfelé a hangerősávon.
Halkítás	Pöccintsen lefelé a hangerősávon.

MEGJEGYZÉS: A hangerő gyors növeléséhez vagy csökkentéséhez használjon hosszú pöccintést a hangerősávon.

TELEFONHÍVÁSOK

A telefonhívások a multifunkciós gombbal kezelhetők.

A fejhallgató négy mikrofonnal rendelkezik a telefonhívásokhoz – kettővel a bal oldali fülrészen és kettővel a jobb oldali fülrészen.

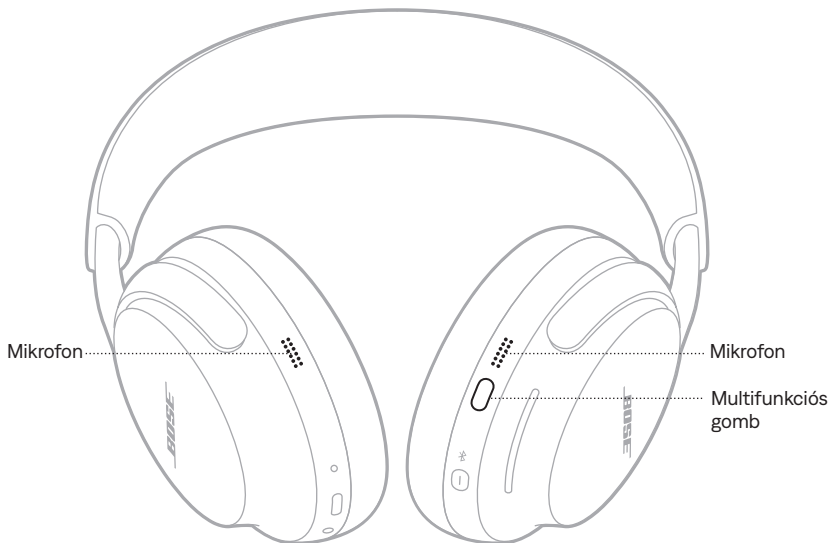

FUNKCIÓ	TEENDŐ
Hívás fogadása	Nyomja meg a multifunkciós gombot.
Bejövő hívás befejezése/ elutasítása	Nyomja meg kétszer a multifunkciós gombot.
Második bejövő hívás fogadása, és az első hívás várakoztatása	Amikor hívás közben beérkezik egy másik hívás, nyomja meg a multifunkciós gombot.
Második bejövő hívás elutasítása, és az első hívás folytatása	Amikor hívás közben beérkezik egy másik hívás, nyomja meg duplán a multifunkciós gombot.

MÓDOK

A multifunkciós gombbal gyorsan és egyszerűen válthat a zajkioltó módok között a mód megváltoztatásával.

A mód megváltoztatásával kapcsolatos tudnivalóért lásd: 25. oldal.

IMMERZÍV HANGBEÁLLÍTÁSOK

Az immerzív hangbeállítás módosításáról a következő helyen olvashat: 23. oldal.

MOBILESZKÖZÖS HANGVEZÉRLÉS

Beállíthat egy gyorsfunkciót, ha a fejhallgatóval szeretné elérni a mobilkészülék hangvezérlést. A fejhallgató mikrofonjai a mobilkészülék mikrofonjának kiterjesztéseként működnek.

A gyorsfunkcióról a következő helyen olvashat: 19. oldal.

MEGJEGYZÉS: Hívás közben a hangvezérlés nem érhető el.

A gyorsfunkció segítségével gyorsan és egyszerűen hozzáférhet az alábbi funkciók valamelyikéhez:

- Az immerzív hangbeállítások léptetése: 22. oldal
- Spotify elérése
- A mobileszközös hangvezérlés használata (lásd: 18. oldal)
- Akkumulátorszint elérése (lásd: 36. oldal)

GYORSFUNKCIÓ ENGEDÉLYEZÉSE

A gyorsfunkció engedélyezését a Bose Music alkalmazásban végezheti el. Ezt az opciót úgy érheti el, hogy a főképernyőn a Gyorsfunkció lehetőségre koppint.

GYORSFUNKCIÓ HASZNÁLATÁVAL

Érintse meg a hangerősávot, és ujját tartsa rajta.



A GYORSFUNKCIÓ MÓDOSÍTÁSA VAGY LETILTÁSA

A gyorsfunkció módosítását vagy letiltását a Bose Music alkalmazásban végezheti el. Ezt az opciót úgy érheti el, hogy a főképernyőn a Gyorsfunkció lehetőségre koppint.

A fejre helyezést érzékelő funkció szenzorokkal észleli, amikor a fejhallgató a fején van.

Automatikusan lejátszhatja/szüneteltetheti az audiót, és megválaszolhatja a telefonhívásokat.

AUTOMATIKUS LEJÁTSZÁS/SZÜNET

Amikor a jobb oldali fülrészt leveszi a füléről vagy amikor leveszi a fejhallgatót, az audió szünetelni fog.

Az audió újbóli elindításához helyezze vissza a jobb oldali fülrészt vagy a fejhallgatót a fejére.

HÍVÁS AUTOMATIKUS FOGADÁSA

A telefonhívások fogadásához helyezze a fejére a fejhallgatót.

A zajkioltási funkció a nemkívánatos zajok kiszűrésével tisztább, életszerűbb audioélményt biztosít.

Alapértelmezés szerint a fejhallgató Halk módban kapcsol be. A zajkioltás teljesen engedélyezett (lásd: 25. oldal).

A ZAJKIOLTÁSI BEÁLLÍTÁS MÓDOSÍTÁSA

A mód megváltoztatásával válthat az előre megadott zajkioltási beállítások között. A módokról a következő helyen olvashat: 25. oldal.

ZAJKIOLTÁS HASZNÁLATA HÍVÁS KÖZBEN

Amikor hívást kezdeményez vagy fogad, a fejhallgató zajkioltási szintje változatlan marad, és a Saját hang bekapcsol. A Saját hang funkció használatakor hallani fogja saját hangját, így természetesen fog tudni beszélni.

Ha a hívás közben szeretne állítani a zajkioltás szintjén, változtassa meg a módot (lásd: 26. oldal).

MEGJEGYZÉS: A Saját hang funkció beállításához használja a Bose Music alkalmazást. Ez az opció a Beállítások menüben található.

CSAK ZAJKIOLTÁS HASZNÁLATA

Használhatja kizárólag a zajkioltást is a telefonról érkező audió vagy hívások megszakítása nélkül.

1. Hajtsa végre az alábbi lépések egyikét:
 - Válassza le a mobilkészletét (lásd: 28. oldal).
 - A mobilkészletén kapcsolja ki a *Bluetooth* funkciót.
2. Tartsa lenyomva a multifunkciós gombot a módok közötti váltáshoz (lásd: 26. oldal)

MEGJEGYZÉS: A mobilkészlet új béli csatlakoztatásához válassza ki a fejhallgatót az eszközén található *Bluetooth*-listáról.

Az immerzív hang nem csak a fejében hallható, hanem Ön körül mindenütt – mintha mindig a legjobb helyen lenne az optimális akusztikus élményhez. Úgy fogja érezni, mintha a hang a fejhallgatón kívülről érkezne, ami természetesebb hangélményhez vezet. Az immerzív hanggal bármilyen forrásból hallgathat tetszőleges streaming tartalmakat, és a tisztább hang, valamint a gazdagabb hangzási minőség jóvoltából a hallgatási élmény magasabb szintjét élvezheti.

MEGJEGYZÉS: Telefonhívások indításakor és fogadásakor az immerzív hang beállítása ideiglenesen Ki értékre vált (lásd: 24. oldal).

IMMERZÍV HANGBEÁLLÍTÁSOK

BEÁLLÍTÁS	LEÍRÁS	MIKOR HASZNÁLJA
Álló	<p>Úgy tűnik, mintha a hang az Ön előtt lévő két sztereó hangszóróból szólna, még akkor is, amikor a fejét megmozdítja.</p> <p>MEGJEGYZÉS: Néhány másodperccel azután, hogy elfordította a fejét, a hangszórók visszaállnak ugyanabba a középső pozícióba.</p>	<p>A legvalóságosabb és legerőteljesebb élményért. A legjobb akkor használni, ha nem mozog.</p>
Mozgás	<p>Úgy tűnik, mintha a hang az Ön előtt lévő két sztereó hangszóróból szólna, és a hang követi a fejmozgását.</p> <p>MEGJEGYZÉS: A beállítást a Bose Music alkalmazásból érheti el. Koppintson a főképernyőn az Immerzív hang opcióra.</p>	<p>Ezzel a beállítással egységesebb élményben lehet része. Ideális olyankor, amikor valamilyen tevékenységet végez, és gyakran kell mozgatni a fejét, vagy sokszor kell lenéznie.</p>
Ki van kapcsolva	<p>A hang úgy hangzik, mintha a fejhallgatóból szólna.</p>	<p>Ezt használja a klasszikus hallgatási élményhez, és az üzemidő meghosszabbításához.</p>

AZ IMMERZÍV HANGBEÁLLÍTÁS MÓDOSÍTÁSA

Az immerzív hangbeállítást a mód megváltoztatásával módosíthatja, vagy úgy, hogy a gyorsfunkcióval végigléptet az immerzív hangbeállításokon.

TIPP: Az immerzív hangbeállítást a Bose Music alkalmazás segítségével is módosíthatja. Ezt az opciót úgy érheti el, hogy a főképernyőn a Immerzív hang lehetőségre koppint.

A mód megváltoztatása

A mód megváltoztatásával kapcsolatos tudnivalóért lásd: 26. oldal.

MEGJEGYZÉSEK:

- A mód megváltoztatása módosítja az immerzív hang és a zajkioltás beállítását is.
- Létrehozhat egy egyéni módot is a kedvenc immerzív hang és zajkioltási beállításával (lásd: 25. oldal).

Gyorsfunkció használatával

Használhatja a gyorsfunkciót, hogy azzal az immerzív hangbeállításokon léptethessen végig anélkül, hogy az hatással lenne az aktuális mód zajkioltási beállítására. Ez ideiglenesen testre szabja az aktuális módot, amíg ki nem kapcsolja a fejhallgatót, vagy meg nem változtatja a módot.

MEGJEGYZÉS: Az immerzív hangbeállítás fejhallgatóval való megváltoztatásához ezt gyorsfunkcióként kell beállítani (lásd: 19. oldal).

1. Érintse meg a hangerősávot, és ujját tartsa rajta.

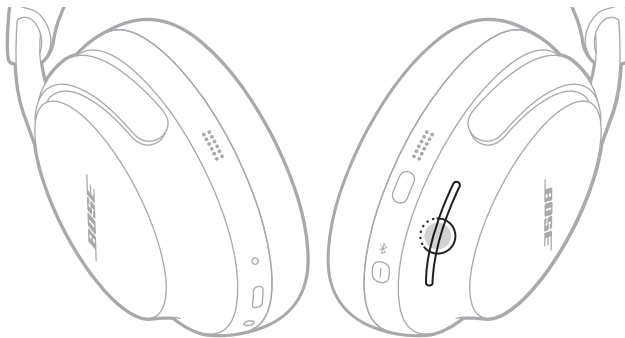

Hangüzenet közli az egyes immerzív hangbeállításokat, majd ezek folyamatosan ismétlődnek.

2. Amikor meghallja az előnyben részesített beállítás nevét, vegye el az ujját a hangerősávról.

IMMERZÍV HANG TELEFONHÍVÁS KÖZBEN

Telefonhívások indításakor és fogadásakor az immerzív hang beállítása ideiglenesen Ki értékre vált. Amikor befejezi a hívást, a fejhallgató visszaáll a korábbi immerzív hangbeállításra.

A hallgatási módok olyan előre beállított hangbeállítások, amelyek között hallgatási preferenciáinak és a környezetének megfelelően válthat. A módok zajkioltási és immerzív hangbeállításokból állnak.

Három előre konfigurált mód közül választhat – Halk, Éber és Magával ragadó –, de lehetséges van legfeljebb hét egyéni mód létrehozására is.

MÓDOK

ÜZEMMÓD	LEÍRÁS
Halk	Teljes zajkioltás a Bose optimalizált sztereohangjával. A legmagasabb zajkioltási szint használatával kizárhatja a zavaró hangokat.
Éber	Teljes áthallhatóság a Bose optimalizált sztereohangjával. A zenét sztereóban hallgathatja, s közben hallhatja a környezetét is.
Magával ragadó	Teljes zajkioltás immerzív hanggal. Kizárhatja a zavaró hangokat, és elmerülhet az életszerű hangélményben.
Egyéni	Egyéni zajszabályozás (zajkioltás vagy a szél hangjának kizárása) és immerzív hangbeállítások a saját hallgatási preferenciáinak és a környezetének megfelelően. MEGJEGYZÉS: A Bose Music alkalmazásban legfeljebb hét egyéni módot hozhat létre. Ezt az opciót úgy érheti el, hogy a főképernyőn a Módok lehetőségre koppint.

MEGJEGYZÉSEK:

- Alapértelmezés szerint a fejhallgató Halk módban kapcsol be. A Bose Music alkalmazással beállíthatja, hogy a fejhallgató az utoljára használt móddal kapcsoljon be. Ez az opció a Beállítások menüben található.
- A zajkioltási és az immerzív hangbeállítások módosításáról a következő részekben olvashat: 21. oldal és 22. oldal.

Éber mód az ActiveSense technológiával

Az ActiveSense technológiával működő Éber mód dinamikus zajkioltása csökkenti a nemkívánatos zajt, miközben Ön hallhatja a környezetének hangjait.

Az ActiveSense technológiájú Éber módban a fejhallgató automatikusan bekapcsolja a zajkioltást, amikor hirtelen vagy hangos zajokat észlel a környezetében, így folyamatosan éber maradhat anélkül, hogy az időnként hallható zajok megszakítanák az audiót. Miután a zaj megszűnt, a zajkioltás automatikusan ismét kikapcsol.

Az ActiveSense engedélyezéséhez használja a Bose Music alkalmazást. Az opció eléréséhez a főképernyőn koppintson a **Módok > Éber > ●●●** beállításra.

A MÓD MEGVÁLTOZTATÁSA

MEGJEGYZÉS: Ahhoz, hogy egy módot a fejhallgatóról elérhessen, azt kedvencként kell beállítani a Bose Music alkalmazásban. A kedvenc módok beállításához a főképernyőn koppintson a Módok lehetőségre.

1. Tartsa lenyomva a multifunkciós gombot, ha szeretne végigléptetni a módokon.



Hangüzenet közli az egyes hangbeállításokat, majd ezek folyamatosan ismétlődnek.

2. Amikor meghallja az előnyben részesített mód nevét, vegye el az ujját a multifunkciós gombról.

TIPP: A módot a Bose Music alkalmazás segítségével is módosíthatja. Ezt az opciót úgy érheti el, hogy a főképernyőn a Módok lehetőségre koppint.

Módok hozzáadása a fejhallgatóhoz és eltávolítása onnan

Ahhoz, hogy a módokat a fejhallgatóról elérhesse, azokat kedvencként kell beállítani a Bose Music alkalmazásban. Alapértelmezetten a Halk, az Éber és a Magával ragadó mód van kedvencként beállítva.

Ha a fejhallgatóhoz szeretne módokat hozzáadni, vagy arról módokat eltávolítani, koppintson a főképernyő Módok opciójára, és állítsa be, hogy mely módok legyenek a kedvencei.

A fejhallgatót a Bose Music alkalmazással, mobil eszköze *Bluetooth* menüjével vagy a gyors párosítási funkcióval (csak Android-eszközökön) csatlakoztathatja a mobil eszközéhez.

A fejhallgató eszközlistáján akár nyolc mobil eszközt is tárolhat, és a fejhallgató egyszerre legfeljebb két eszközhöz tud aktívan csatlakozni (többpontos kapcsolat). Egyszerre csak egy eszköztől lehet zenét lejátszani.

MEGJEGYZÉSEK:

- A legjobb eredmény érdekében a mobil eszköz beállításához és csatlakoztatásához használja a Bose Music alkalmazást (lásd: 12. oldal).
- A gyors párosítási funkcióval való csatlakoztatással kapcsolatos tudnivalóért lásd: 31. oldal.

CSATLAKOZTATÁS A BOSE MUSIC ALKALMAZÁS SEGÍTSÉGÉVEL

Ha a fejhallgató csatlakoztatásához és a *Bluetooth*-beállítások kezeléséhez a Bose Music alkalmazást szeretné használni, lásd: 12. oldal.

CSATLAKOZTATÁS A MOBILESKÖZ *BLUETOOTH* MENÜJÉNEK HASZNÁLATÁVAL

1. Tartsa lenyomva a *Bluetooth*/Főkapcsoló gombot. Hallható lesz a kikapcsolási hangjelzés. Továbbra is tartsa lenyomva, amíg meghallja a „Csatlakoztatásra kész” üzenetet és az állapotjelző fény kéken villog.



MEGJEGYZÉS: Ha már van csatlakoztatott eszköz, akkor a „Másik eszköz csatlakoztatására kész” üzenetet fogja hallani.

2. Kapcsolja be az eszközén a *Bluetooth* funkciót.

MEGJEGYZÉS: A *Bluetooth* funkció általában a Beállítások menüben található.

3. Válassza ki fejhallgatóját az eszközlístáról.

MEGJEGYZÉS: Keresse meg azt a nevet, amelyet a fejhallgatóhoz megadott a Bose Music alkalmazásban. Ha a fejhallgatónak nem adott nevet, azok alapértelmezett neve fog megjelenni.



Miután csatlakozott, az állapotjelző fény 10 másodpercig folyamatos kék fénnel világít.

MEGJEGYZÉS: Ha már van csatlakoztatott eszköz, a „Csatlakoztatva a következőhöz: <eszköz neve>” üzenetet fogja hallani, majd az állapotjelző fény kéken fog világítani 10 másodpercig.

MOBILESZKÖZ LEVÁLASZTÁSA

A mobileszköz leválasztásához használja a Bose Music alkalmazást.

TIPP: Használhatja továbbá a *Bluetooth*-beállításokat az eszköz leválasztásához. Ha letiltja a *Bluetooth* funkciót, az összes többi eszköz kapcsolata megszűnik.

MOBILESZKÖZ ÚJBÓLI CSATLAKOZTATÁSA

Bekapcsoláskor a fejhallgató megpróbál újracsatlakozni a legutoljára használt két eszközhöz.

MEGJEGYZÉSEK:

- Az eszköznek 9 méteren belül, bekapcsolva kell lennie.
- Ellenőrizze, hogy a mobileszközén engedélyezte-e a *Bluetooth* funkciót.

MÁSIK MOBILESZKÖZ CSATLAKOZTATÁSA

A fejhallgatóhoz egyszerre csak két eszköz csatlakozhat aktívan (többpontos kapcsolat).

Másik eszköz csatlakoztatásához használja a Bose Music alkalmazást (lásd: 12. oldal), mobileszköze *Bluetooth* menüjét (lásd: 27. oldal) vagy (kizárólag Android-eszközökön) a Gyors párosítás funkciót (lásd: 31. oldal).

MEGJEGYZÉSEK:

- Egyszerre csak egy eszköztől lehet zenét lejátszani.
- Többpontos kapcsolat kezeléséhez vagy letiltásához használja a Bose Music alkalmazást. Ez az opció a Beállítások menüben található.
- Ha a többpontos kapcsolatot letiltja, a második csatlakoztatott eszköz leválasztódik.

A CSATLAKOZTATOTT MOBILESZKÖZÖK AZONOSÍTÁSA

Nyomja meg, majd engedje fel a *Bluetooth*/Főkapcsoló gombot az aktuálisan csatlakoztatott eszköz nevének meghallgatásához.

VÁLTÁS KÉT CSATLAKOZTATOTT MOBILESZKÖZ KÖZÖTT

1. Állítsa le a zenét az első mobileszközön.
2. Indítsa el a zenét a második mobileszközön.

MEGJEGYZÉS: A fejhallgató mindkét eszköztől képes telefonhívást fogadni, függetlenül attól, hogy éppen melyik játszik le zenét.

KORÁBBAN CSATLAKOZTATOTT ESZKÖZ ÚJRACSATLAKOZTATÁSA

1. Nyomja meg, majd engedje fel a *Bluetooth*/Főkapcsoló gombot a csatlakoztatott eszköz nevének meghallgatásához.
2. 2 másodpercen belül nyomja meg, és engedje fel ismét a *Bluetooth*/Főkapcsoló gombot a fejhallgató eszközlístáján lévő következő eszközhöz kapcsolódáshoz.
3. Ismétlje ezt a lépést mindaddig, amíg a megfelelő eszköz nevét meg nem hallja.

Hangjelzést fog hallani, amikor az eszköz csatlakoztatása megtörtént.

TIPP: Egy korábban csatlakoztatott eszközt a Bose Music alkalmazásban is újracsatlakoztathatja (lásd: 12. oldal).

MEGJEGYZÉS: Ha a fejhallgatóhoz már csatlakozik két eszköz, az újonnan csatlakoztatott eszköz a két kapcsolat közül a régebbit fogja lecserélni.

A FEJHALLGATÓ ESZKÖZLISTÁJÁNAK TÖRLÉSE

1. Nyomja le és tartsa lenyomva a *Bluetooth*/Főkapcsoló gombot, amíg meg nem hallja a „*Bluetooth*-eszközlista törölve. Készen áll a kapcsolódásra.” üzenetet.



2. Törölje a fejhallgatókat a mobileszközén található *Bluetooth*-listáról.
Az összes eszköz törlődik, és a fejhallgató készen áll a csatlakoztatásra.

CSAK ANDROID-ESZKÖZÖK

Ha Android rendszerű mobileszköze van, a további kiegészítő csatlakozási funkciókat is használhatja.

Csatlakoztatás a gyors párosítással

Egyetlen koppintással a fejhallgató gyorsan és problémamentesen párosítható Bluetoothon keresztül az Android rendszerű eszközével.

MEGJEGYZÉSEK:

- A gyors párosítási funkció használatához az Android 6.0-s vagy újabb verzióját futtató Android-eszközre van szükség.
 - Az Android-eszközén engedélyezni kell a Bluetooth funkciót és a helyszolgáltatásokat.
1. Tartsa lenyomva a Bluetooth/Főkapcsoló gombot. Hallható lesz a kikapcsolási hangjelzés. Továbbra is tartsa lenyomva, amíg meghallja a „Csatlakoztatására kész” üzenetet és az állapotjelző fény kékén villog.



2. Helyezze a fejhallgatót az Android-eszköze mellé.

Az eszközén megjelenik egy értesítés, amely felajánlja a fejhallgató párosítását.

MEGJEGYZÉS: Ha az értesítés nem jelenik meg, eszköze Google Play Services alkalmazásában ellenőrizze, hogy az értesítések engedélyezettek-e.

3. Koppintson az értesítésre.

Miután a fejhallgató csatlakozott, értesítés jelzi, hogy a kapcsolat kész.

Snapdragon Sound technológia

A Bose QuietComfort Ultra Headphones fejhallgató rendelkezik a Snapdragon Sound technológiával. A Snapdragon Sound optimalizálja a Qualcomm® hangtechnológiákat a csatlakozó eszközökön, hogy a streamelt hang a legjobb minőségben, stabil kapcsolattal és késleltetéssel szóljon.

A Snapdragon Sound használatához Snapdragon Sound minősítéssel rendelkező eszköz szükséges, például egy kompatibilis Android rendszerű mobileszköz. Miután a fejhallgatót csatlakoztatta, az eszköze automatikusan az aptX Adaptive *Bluetooth*-kodek használatával fog audiót streamelni.

MEGJEGYZÉS: A fejhallgatója által támogatott Snapdragon Sound-funkciókat, valamint azt, hogy eszköze kompatibilis-e, a következő címen ellenőrizheti: support.bose.com/OCU

AZ AUDIOKÁBEL CSATLAKOZTATÁSA

A 2,5 mm-es és 3,5 mm-es csatlakozókkal rendelkező audiokábelt használhatja a forráseszközön lejátszott audió hallgatásához, amikor nem áll rendelkezésre *Bluetooth*-kapcsolat.

MEGJEGYZÉSEK:

- A telefonhívások és a médialejátszás vezérlői le vannak tiltva, és azokat a forráseszközön kell vezérelni.
 - A *Bluetooth*-kapcsolat és a fülre illeszkedő részek mikrofonjának hangfelveleje le van tiltva.
 - A legjobb élmény érdekében *Bluetooth*-kapcsolat használata javasolt.
1. Dugja be a kábelt a bal oldali fülrészen lévő 2,5 mm-es csatlakozóba.



2. Dugja be a kábel másik végét a forráseszköz 3,5 mm-es csatlakozójába.

A USB-KÁBEL CSATLAKOZTATÁSA

Az USB-kábellel egy külső áramforráshoz csatlakozhat, és folytathatja a fejhallgató használatát, ha a fejhallgató akkumulátora lemerült, vagy ha szeretné feltölteni a fejhallgató akkumulátorát (lásd: 35. oldal).

MEGJEGYZÉSEK:

- A fejhallgató nem töltődik, amikor a fején van, és külső áramforráshoz csatlakozik.
 - Ha szeretné továbbra is a forráseszközön lejátszott audiót hallgatni, amikor a fejhallgató akkumulátora lemerült vagy a fejhallgató ki van kapcsolva, miközben nem áll rendelkezésre *Bluetooth*-kapcsolat, csatlakoztassa az USB- és az audiókábelt is (lásd: 33. oldal).
1. Dugja be az USB-kábel kisebbik végét a bal oldali fülrészen lévő USB-C-portba.



2. A kábel másik végét csatlakoztassa egy USB-A-tápforráshoz, például számítógéphez vagy fali töltőhöz.
3. Kapcsolja be a fejhallgatót (lásd: 14. oldal).

A FEJHALLGATÓ FELTÖLTÉSE

1. Vegye le a fejről a fejhallgatót, és csatlakoztassa az USB-kábel kisebb végét a bal oldali fülrészen lévő USB-C-portba.

MEGJEGYZÉS: A fejhallgató nem töltődik, amikor a fején van, és külső áramforráshoz csatlakozik.

2. A kábel másik végét csatlakoztassa egy USB-A-tápforráshoz, például számítógéphez vagy fali töltőhöz.



A fejhallgató elkezdi töltődni, és az állapotjelző fény folyamatos sárga fénnel világít. Amikor a fejhallgató teljesen feltöltődött, az állapotjelző fény folyamatosan fehéren világít.

Töltési idő

A fejhallgatók teljes feltöltése legfeljebb 3 órát vesz igénybe. A teljesen feltöltött akkumulátorral akár 24 órán keresztül is használhatja a fejhallgatót, ha az immerzív hang ki van kapcsolva (vagy legfeljebb 18 órán át, ha az immerzív hang be van kapcsolva).

Ha a fejhallgató akkumulátorszintje alacsony, 15 perces töltés után fejhallgató legfeljebb 2,5 órán át használható, ha az immerzív hang ki van kapcsolva (vagy legfeljebb 2 órán át, ha az immerzív hang be van kapcsolva).

Az akkumulátor töltöttségi szintjének meghallgatása

A fejhallgató minden egyes bekapcsolásakor hangutasítást hall, amely tájékoztatja az akkumulátor töltöttségi szintjéről. Ha a fejhallgató akkumulátorszintje alacsony, az „Alacsony töltöttség” üzenetet fogja hallani.

MEGJEGYZÉS: Ha látni szeretné az akkumulátor állapotát, nézze meg a bal oldali fülrészen lévő állapotjelző fényt. További információk: 38. oldal.

TIPP: Az akkumulátor töltöttségi szintjét egy gyorsfunkcióval is meghallgathatja. Az akkumulátorszintet gyorsfunkcióként kell beállítani a Bose Music alkalmazásban (lásd: 19. oldal).

Az állapotjelző fény a bal oldali fülrészen található.

Amikor a fejhallgatót a fejére helyezi, vagy leveszi a fejéről, az állapotjelző fény 5 másodpercig a fejhallgató állapotának megfelelően világít.

MEGJEGYZÉSEK:

- Amikor a fejhallgató a fején van, az állapotjelző fény mindaddig kikapcsolva marad, amíg meg nem nyomja meg a *Bluetooth*/Főkapcsoló gombot.
- Amikor a fejhallgató nincs a fején, az állapotjelző fény mindaddig kikapcsolva marad, amíg nem használja a fejhallgató vezérlőit, vagy meg nem mozdítja a fejhallgatót.



BLUETOOTH-ÁLLAPOT

A *Bluetooth*-kapcsolat állapotát mutatja.

FÉNYJELZÉS	RENDSZERÁLLAPOT
Kéken villog	Készen áll a kapcsolódásra
Folyamatos kék (5 másodperc)	Csatlakoztatva
Kétszer fehéren villog	Eszközlista törölve

AKKUMULÁTOR ÁLLAPOTA

Az akkumulátor állapotát mutatja.

FÉNYJELZÉS	RENDSZERÁLLAPOT
Folyamatosan fehéren világít	Teljesen feltöltve
Folyamatos sárga	Alacsony-közepes töltöttség

TIPP: Az akkumulátor töltöttségi szintjét a Bose Music alkalmazással is ellenőrizheti.

TÖLTÉSI ÁLLAPOT

A töltés állapotát mutatja.

FÉNYJELZÉS	RENDSZERÁLLAPOT
Folyamatos sárga	Töltés folyamatban
Folyamatosan fehéren világít	Teljesen feltöltve

FRISSÍTÉSI ÉS HIBAÁLLAPOTOK

A frissítési és hibaállapotokat mutatja.

FÉNYJELZÉS	RENDSZERÁLLAPOT
Háromszor fehéren villog (ismétlődik)	Szoftver frissítése (vezeték nélkül)
Gyorsan villogó fehér (10 másodperc)	Szoftver frissítése (USB-n keresztül)
Fhéren villog (3 másodperc)	Visszaállítás
Fhéren villog (30 másodperc), majd sárgán villog (2-3 másodpercig)	Alaphelyzet
Sárga-fehér villogás	Hiba. Hívja a Bose ügyfélszolgálatát

CSATLAKOZÁS BOSE SMART SPEAKER VAGY SOUNDBAR ESZKÖZHÖZ

A Bose SimpleSync technológiájának köszönhetően mostantól csatlakoztathatja a fejhallgatóját a Bose Smart Soundbar hangsugárzóhoz vagy a Bose Smart Speaker hangszórhoz, és így személyesebb hangélményben lehet része.

Előnyök

- Az egyes termékek független hangerőszabályzóival lehalkíthatja vagy elnémíthatja a Bose Smart Soundbar hangsugárzót, míg a fejhallgatóból érkező hangokat továbbra is olyan hangerőn hallgathatja, amilyenén szeretné.
- A zenét a másik szobából is tisztán hallhatja, ha a fejhallgatót a Bose Smart Speaker hangszórhoz csatlakoztatja.

MEGJEGYZÉS: A SimpleSync technológia vezeték nélküli *Bluetooth*-hatósugara legfeljebb 9 méter. A falak vastagsága és anyaga befolyásolhatja a jelek fogadását.

Kompatibilis termékek

A fejhallgatót bármely Bose Smart Speaker hangszórhoz vagy Bose Smart Soundbar hangsugárzóhoz csatlakoztathatja.

Néhány népszerű kompatibilis termék:

- Bose Smart Soundbar 900
- Bose Smart Soundbar 700/Bose Soundbar 700
- Bose Smart Soundbar 600
- Bose Soundbar 500
- Bose Smart Speaker 500/Bose Home Speaker 500
- Bose Home Speaker 300
- Bose Portable Smart Speaker/Bose Portable Home Speaker

A lista rendszeresen új termékekkel bővül. A teljes listát és a további információkat a következő címen tekintheti meg: support.bose.com/Groups

Csatlakoztatás a Bose Music alkalmazás segítségével

1. Tartsa lenyomva a *Bluetooth*/Főkapcsoló gombot. Hallható lesz a kikapcsolási hangjelzés. Továbbra is tartsa lenyomva, amíg meghallja a „Másik eszköz csatlakoztatására kész” üzenetet, és az állapotjelző fény kékén villog.

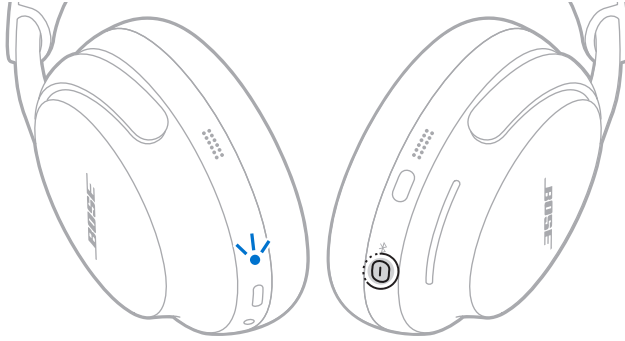

2. A Bose Music alkalmazással csatlakoztassa a fejhallgatót egy kompatibilis Bose termékhez. További információkért látogasson el a következő címre: support.Bose.com/Groups

MEGJEGYZÉSEK:

- A csatlakoztatás 30 percet is igénybe vehet.
- Ügyeljen arra, hogy a fejhallgató legfeljebb 9 méterre legyen a hangsugárzótól vagy a hangszórótól.
- A fejhallgató egyszerre csak egy eszközhöz csatlakoztatható.

Csatlakoztatás a termék vezérlő segítségével

1. Tartsa lenyomva a *Bluetooth*/Főkapcsoló gombot. Hallható lesz a kikapcsolási hangjelzés. Továbbra is tartsa lenyomva, amíg meghallja a „Másik eszköz csatlakoztatására kész” üzenetet, és az állapotjelző fény kékén villog.

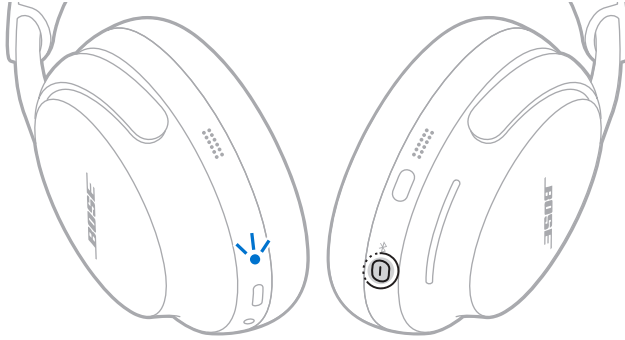

2. A hangsugárzó távvezérlőjén vagy a hangszóró tetején tartsa lenyomva a *Bluetooth* gombot, amíg a fényszáv vagy a fénygyűrű el nem kezd kékén villogni. A fejhallgató csatlakozik a hangsugárzóhoz vagy hangszóróhoz, és mindkét készülékről ugyanazt az audiót fogja hallani.

MEGJEGYZÉSEK:

- A csatlakoztatás 30 percet is igénybe vehet.
- Ügyeljen arra, hogy a fejhallgató legfeljebb 9 méterre legyen a hangsugárzótól vagy a hangszórótól.

ÚJRACSATLAKOZÁS A BOSE SMART SPEAKER HANGSZÓRÓHOZ VAGY A SOUNDBAR HANGSUGÁRZÓHOZ

A Bose Music alkalmazással újracsatlakoztathatja a fejhallgatót egy korábban csatlakoztatott kompatibilis Bose termékhez. További információkért látogasson el a következő címre: support.Bose.com/Groups

MEGJEGYZÉSEK:

- A hangsugárzónak vagy a hangszórónak 9 méteren belül, bekapcsolva kell lennie.
- Ha a fejhallgató nem kapcsolódik újra, lásd: „A fejhallgató nem kapcsolódik újra a korábban csatlakoztatott Bose Smart Soundbar hangsugárzóhoz vagy a hangszóróhoz”, 53. oldal.

A FEJHALLGATÓ TÁROLÁSA

A kényelmes, egyszerű tárolás érdekében a fülrészek elforgathatók. Helyezze a fejhallgatót lapos állapotban a dobozába.

1. Helyezze a kezeit az egyes fülrészek köré.



2. Forgassa el mindkét fülrészt úgy, hogy egy síkban legyenek.

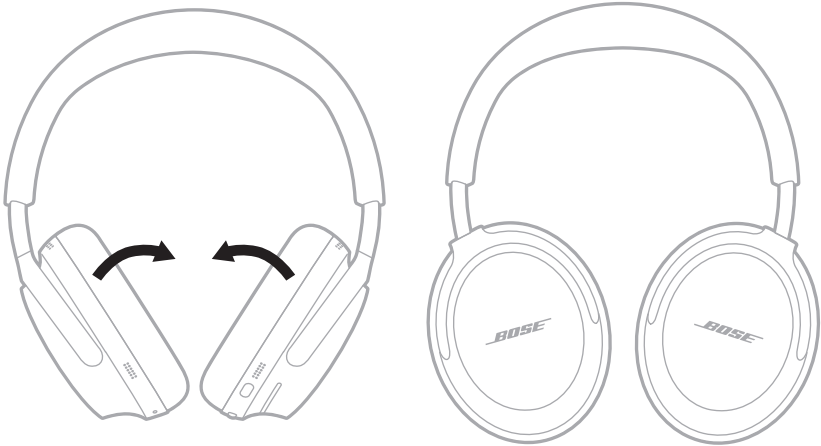

3. A fülrészeket csúsztassa felfelé a fejpántba.



4. A bal oldali fülrészt forgassa felfelé a fejpánt felé, majd a fejhallgatót helyezze a tokba.

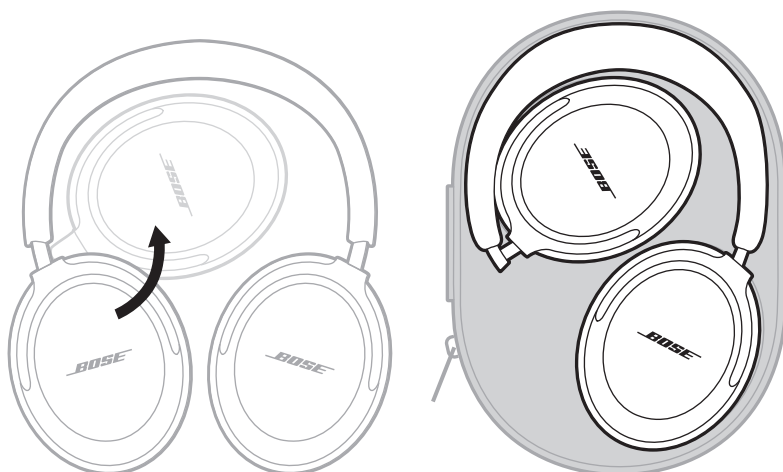

MEGJEGYZÉS: Ha több hónapig nem fogja használni a fejhallgatót, akkor teljesen feltöltött akkumulátorral tegye el.

A FEJHALLGATÓ FRISSÍTÉSE

A fejhallgató a Bose Music alkalmazáshoz kapcsolódva automatikusan megkezdí a frissítést, ha van elérhető frissítés. Kövesse az alkalmazás utasításait.

A fejhallgatót a Bose Updater webhelyről is frissítheti. Számítógépén látogasson el a következő helyre: btu.Bose.com, és kövesse a képernyőn megjelenő utasításokat.

A FEJHALLGATÓ TISZTÍTÁSA

A fejhallgató rendszeres tisztítást igényelhet. Ha a fejpánt vagy a külső felületek tisztításra szorulnak, törölje át enyhén megnedvesített ruhával.

- Csak vízzel benedvesített rongyot használjon. Ne használjon tisztítószereket. Ne hagyja, hogy a csatlakozókon és a fülre illeszkedő részeken keresztül nedvesség kerüljön a fejhallgatóba.
- Ne erőltessen semmilyen szennyeződést vagy koszt a csatlakozókba. Ne fújjon levegőt a csatlakozókba és a fülre illeszkedő részek belsejére, illetve azokat ne porszívózza.

CSEREALKATRÉSZEK ÉS TARTOZÉKOK

A cserealkatrészek vagy tartozékok a Bose ügyfélszolgálatán keresztül rendelhetők meg.

Látogasson el a következő címre: support.Bose.com/OCU

KORLÁTOZOTT GARANCIA

A fejhallgatóra korlátozott garancia vonatkozik. A korlátozott garancia részleteit a global.Bose.com/Warranty címen olvashatja.

A termék regisztrálására vonatkozó tudnivalókat a global.Bose.com/ProductRegistration címen találja. A regisztráció elmulasztása nem befolyásolja a korlátozott garanciára való jogosultságát.

A GYÁRI SZÁM HELYE

A gyári szám a bal oldali fülrész belsejében, a bélés alatt található. A bélésszövet a fülrészek belső részeit takaró és védő belső szövet.

1. A bal oldali fülrészen óvatosan húzza le a párna egyik részét a fülrészről, amíg a fülrész belső peremén lévő hat fül ki nem oldódik.

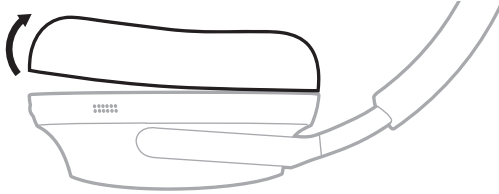

2. Fogja meg a bélést a felső szélén, és óvatosan fejtse le a gyári szám megtekintéséhez.

FIGYELEM: Ügyeljen rá, hogy ne nyomja meg vagy távolítsa el a fülrészek belsejében található alkatrészeket, mert ez a fejhallgató sérüléséhez vezethet.

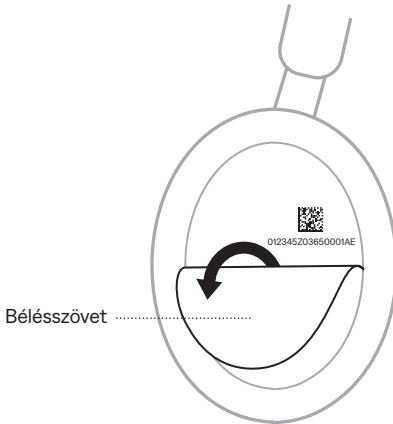

012345Z03650001AE

3. Rögzítse a helyére a bélést.

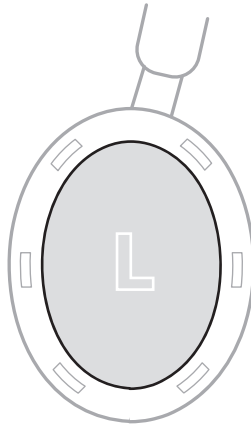

4. A rögzítőkarimán lévő hat fület igazítsa a fülrészen található hat nyíláshoz, és nyomja be a párnát úgy, hogy mind a hat fül az egyes nyílásokba pattanjon. Kattanást fog hallani és érezni, amikor a párna megfelelően a helyére került.

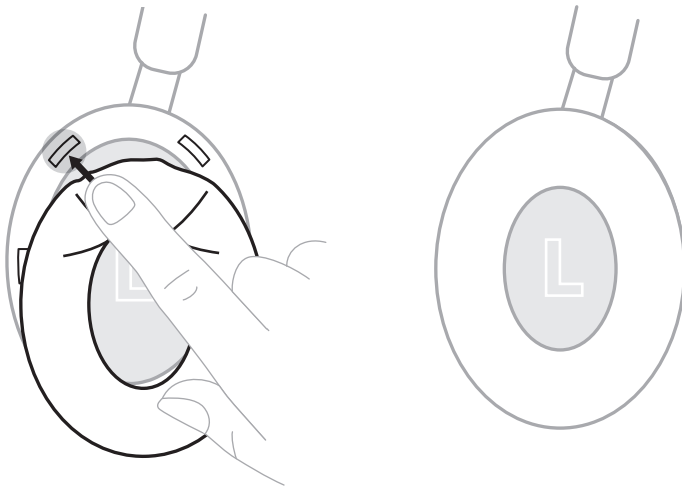

FIGYELEM: A megfelelő hangteljesítmény érdekében mind a hat fület biztonságosan kell a párnán rögzíteni.

ELŐSZÖR PRÓBÁLKOZZON EZEKEL A MEGOLDÁSOKKAL

Ha a fejhallgatóval kapcsolatban problémákat észlel:

- Töltse fel a fejhallgatót (lásd: 35. oldal).
- Kapcsolja be a fejhallgatót (lásd: 14. oldal).
- Ellenőrizze a fejhallgató állapotjelző fényét (lásd: 37. oldal).
- Ellenőrizze, hogy a mobil eszköze támogatja-e a *Bluetooth*-kapcsolatokat (lásd: 27. oldal).
- Vigye közelebb a mobil eszközt a fejhallgatóhoz (9 m), és vigye távolabb minden zavarforrástól vagy akadálytól.
- Növelje a fejhallgató, a mobil eszköz és a zenei alkalmazás hangerejét.
- Csatlakoztasson egy másik mobil eszközt (lásd: 28. oldal).

Ha a hibát nem sikerült elhárítani, az alábbi táblázat segítségével azonosítsa az észlelt jelenséget, és a leggyakoribb problémák megoldásait. Hibaelhárítási cikkekért, videókért és más segédanyagokért látogasson el a következő címre: support.Bose.com/QCU

Ha a problémát nem tudja megoldani, forduljon a Bose ügyfélszolgálatához.

Látogasson el a következő címre: worldwide.Bose.com/contact

EGYÉB MEGOLDÁSOK

JELENSÉG	MEGOLDÁS
A fejhallgató nem kapcsolódik be	<p>Nyomja meg a <i>Bluetooth</i>/Főkapcsoló gombot (lásd: 14. oldal).</p> <p>Ellenőrizze, hogy a fejhallgató nincs-e automatikus kikapcsolás módban (lásd: 15. oldal).</p> <p>Ha a fejhallgató túl magas vagy túl alacsony hőmérsékletnek volt kitéve, várja meg, amíg újra eléri a szobahőmérsékletet.</p>
A fejhallgató nem csatlakoztatható a mobil eszközhöz	<p>Válassza le az audiokábelt (lásd: 33. oldal).</p> <p>Csatlakoztassa a mobil eszköz <i>Bluetooth</i> menüjének használatával (lásd: 27. oldal).</p> <p>Tiltsa le, majd engedélyezze ismét a <i>Bluetooth</i> funkciót a mobil eszközén.</p> <p>Törölje a fejhallgató eszközlístájának tartalmát (lásd: 29. oldal).</p> <p>Törölje a fejhallgatót a mobil eszközén található <i>Bluetooth</i>-listáról, ideértve az „LE” (Low Energy) jelölésű duplikált bejegyzéseket is. Csatlakoztassa ismét (lásd: 27. oldal).</p> <p>A bemutató videók megtekintéséhez látogasson el a support.Bose.com/QCU címre.</p> <p>Állítsa alaphelyzetbe a fejhallgatót (lásd: 54. oldal).</p>

JELENSÉG	MEGOLDÁS
A fejhallgató nem reagál az alkalmazás beállítása alatt	<p>Távolítsa el a mobilkészülékről a Bose Music alkalmazást. Telepítse újra az alkalmazást (lásd: 12. oldal).</p> <p>A beállításhoz a Bose Music alkalmazást kell használni (lásd: 12. oldal).</p> <p>Győződjön meg róla, hogy a mobilkészülék Beállítások menüjében megadta a <i>Bluetooth</i>-kapcsolatokhoz való hozzáférést a Bose Music alkalmazás számára.</p> <p>A mobilkészülék Beállítás menüjében engedélyezze a <i>Bluetooth</i> funkciót.</p>
A Bose Music alkalmazás nem találja a fejhallgatót	<p>Távolítsa el a mobilkészülékről a Bose Music alkalmazást. Telepítse újra az alkalmazást (lásd: 12. oldal).</p> <p>Győződjön meg róla, hogy a mobilkészülék Beállítások menüjében megadta a <i>Bluetooth</i>-kapcsolatokhoz való hozzáférést a Bose Music alkalmazás számára.</p> <p>Tartsa lenyomva a <i>Bluetooth</i>/Főkapcsoló gombot, amíg az állapotjelző fény el nem kezd kéken villogni.</p>
A Bose Music alkalmazás nem működik a mobilkészüléken	<p>Ellenőrizze, hogy a mobilkészülék kompatibilis-e a Bose Music alkalmazással, és megfelel-e a minimális rendszerkövetelményeknek. További információkat a mobilkészülék alkalmazás-áruházában talál.</p> <p>Távolítsa el a mobilkészülékről a Bose Music alkalmazást. Telepítse újra az alkalmazást (lásd: 12. oldal).</p>
A fejhallgató nem töltődik	<p>Az USB-töltőkábel mindkét végét biztonságosan csatlakoztassa a portokba (lásd: 35. oldal).</p> <p>Próbáljon másik USB-A fali töltőt, USB-kábelt vagy áramforrást használni.</p> <p>Ha a fejhallgató túl magas vagy túl alacsony hőmérsékletnek volt kitéve, várja meg, amíg újra eléri a szobahőmérsékletet, majd próbálja újból feltölteni.</p>
A Bluetooth-kapcsolat szakadozik	<p>Törölje a fejhallgató eszközlistának tartalmát (lásd: 29. oldal).</p> <p>Törölje a fejhallgatót a mobilkészülékén található <i>Bluetooth</i>-listáról, ideértve az „LE” (Low Energy) jelölésű duplikált bejegyzéseket is. Csatlakoztassa ismét (lásd: 27. oldal).</p> <p>Állítsa alaphelyzetbe a fejhallgatót (lásd: 54. oldal).</p>

JELENSÉG	MEGOLDÁS
Nem tudom módosítani a zajkioltás szintjét	<p>Kapcsolja ki a fejhallgatót, majd kapcsolja be ismét (lásd: 14. oldal).</p> <p>Ha a multifunkciós gombot használja, a Bose Music alkalmazással próbálja módosítani a zajkioltási szintet.</p>
A fejhallgató nem érzékeli, hogy nincs a fején	<p>Kapcsolja be a fejhallgatót. Kapcsolja be a fejhallgatót, miközben nincs a fején (lásd: 14. oldal), majd vegye fel a fejhallgatót.</p>
Nincs hang	<p>Ha a fejhallgató túl magas vagy túl alacsony hőmérsékletnek volt kitéve, várja meg, amíg újra eléri a szobahőmérsékletet.</p> <p>Nyomja meg a <i>Bluetooth</i>/Főkapcsoló gombot a csatlakoztatott eszköz nevének meghallgatásához. Ellenőrizze, hogy a megfelelő eszközt használja-e.</p> <p>A mobil eszközén nyomja meg a lejátszás gombot egy audió lejátszásához.</p> <p>Játsszon le audiót másik alkalmazásból vagy zenei szolgáltatásból.</p> <p>Játsszon le olyan audiót, amely közvetlenül az eszközén található.</p> <p>Ha két eszköz van csatlakoztatva, először szüneteltesse a lejátszást a másik mobil eszközön.</p> <p>Indítsa újra a mobil eszközt.</p> <p>Állítsa alaphelyzetbe a fejhallgatót (lásd: 54. oldal).</p>
Nem tudom módosítani a hangerőt	<p>Ügyeljen arra, hogy az ujjai megfelelően érintkezzenek a hangerősávval.</p> <p>Győződjön meg róla, hogy az ujjai szárazak.</p> <p>Ha nedves a haja, ügyeljen arra, hogy az nem zavarja a hangerősáv használatát.</p> <p>Ha kesztyűt visel, a hangerősáv megérintése előtt vegye le.</p>

JELENSÉG

MEGOLDÁS

Gyenge a hangminőség

Miközben a fejhallgató a fején van, kapcsolja ki, majd kapcsolja be ismét (lásd: 14. oldal). Hallgassa meg a hangjelzést annak érdekében, hogy a hang a legjobb hangteljesítmény érdekében az Ön füleihez legyen személyre szabva.

Kapcsolja ki a fejhallgatót, majd kapcsolja be ismét (lásd: 14. oldal).

Amikor széles környezetben tartózkodik, a Bose Music alkalmazásban hozzon létre egy olyan egyéni módot, amely engedélyezi a Szélblokkoló funkciót. Ezt az opciót úgy érheti el, hogy a főképernyőn a Módok lehetőségre koppint.

Ügyeljen arra, hogy a fülrészek megfelelően illeszkedjenek a füleire úgy, hogy azokat kényelmesen lezárják.

Ha hosszú haja van, vagy szemüveget, illetve sapkát/kalapot visel, ügyeljen arra, hogy az nincs a fülrészek útjában.

A beállításhoz a Bose Music alkalmazást kell használni (lásd: 12. oldal).

Játsszon le audiót másik alkalmazásból vagy zenei szolgáltatásból.

Játsszon le olyan audiót, amely közvetlenül az eszközén található.

Ha két mobilkészít van csatlakoztatva, válassza le a második eszközt.

Kapcsoljon ki minden hangkiemelési funkciót az eszközön és a zenei alkalmazásban.

Módosítsa az immerzív hangbeállítást (lásd: 23. oldal).

A fejhallgatót a megfelelő *Bluetooth*-profil használatával kell csatlakoztatni: Stereo A2DP. A készülék *Bluetooth*-/audiobeállítások menüjében ellenőrizze, hogy a helyes hangprofil van-e kiválasztva.

Tiltsa le, majd engedélyezze ismét a *Bluetooth* funkciót a mobilkészítőjén.

Törölje a fejhallgató eszközlístájának tartalmát (lásd: 29. oldal). Törölje a fejhallgatót a mobilkészítőjén található *Bluetooth*-listáról, ideértve az „LE” (Low Energy) jelölésű duplikált bejegyzéseket is. Csatlakoztassa ismét (lásd: 27. oldal).

A bemutató videók megtekintéséhez látogasson el a support.bose.com/QCU címre.

Állítsa alaphelyzetbe a fejhallgatót (lásd: 54. oldal).

JELENSÉG	MEGOLDÁS
Nem hallható hang az audiokábelvel csatlakoztatott forráseszközből	<p>Ügyeljen rá, hogy a Bose-től származó audiokábelt használjon.</p> <p>Az audiokábel mindkét végét biztonságosan csatlakoztassa a portokba (lásd: 33. oldal).</p> <p>A mobil eszközön nyomja meg a lejátszás gombot egy audió lejátszásához.</p> <p>Játsszon le audiót másik alkalmazásból vagy zenei szolgáltatásból.</p> <p>Játsszon le olyan audiót, amely közvetlenül a mobil eszközén található.</p> <p>Növelje a fejhallgató hangerejét, majd növelje a mobil eszköz hangerejét.</p> <p>Indítsa újra a mobil eszközt.</p>
A hangkábelvel csatlakoztatott mobil eszközről gyenge minőségű hang hallható	<p>Az audiokábel mindkét végét biztonságosan csatlakoztassa a portokba (lásd: 33. oldal).</p> <p>Indítsa újra a mobil eszközt.</p>
A mikrofon nem érzékeli a hangokat	<p>Győződjön meg róla, hogy helyesen viseli a fejhallgatót.</p> <p>A fejhallgató fülrészeinek belésszövetén egy L (bal oldali fülrész) és egy R (jobb oldali fülrész) jelzés található. Helyezze a jobb fülrészt a jobb fülére, a bal pedig a bal fülére.</p> <p>Ügyeljen rá, hogy a mikrofonok ne legyenek eltakarva, és ne legyen bennük szennyeződés.</p> <p>Törölje a fejhallgató eszközlístájának tartalmát (lásd: 29. oldal).</p> <p>Törölje a fejhallgatót a mobil eszközén található <i>Bluetooth</i>-listáról, ideértve az „LE” (Low Energy) jelölésű duplikált bejegyzéseket is.</p> <p>Csatlakoztassa ismét (lásd: 27. oldal). Próbálkozzon még egy telefonhívással.</p> <p>Tiltsa le, majd engedélyezze ismét a <i>Bluetooth</i> funkciót a mobil eszközén.</p>
A multifunkciós gomb nem módosítja a módot	<p>A Bose Music alkalmazásban módosítsa a módot. Ezt az opciót úgy érheti el, hogy a főképernyőn a Módok lehetőségre koppint.</p>

JELENSÉG	MEGOLDÁS
<p>Gyenge zajkioltási minőség</p>	<p>Kapcsolja ki a fejhallgatót, majd kapcsolja be ismét (lásd: 14. oldal).</p> <p>Ellenőrizze a módot (lásd: 25. oldal).</p> <p>Ügyeljen arra, hogy a fülrészek megfelelően illeszkedjenek a füleire úgy, hogy azokat kényelmesen lezárják.</p> <p>Ha hosszú haja van, vagy szemüveget, illetve sapkát/kalapot visel, ügyeljen arra, hogy az nincs a fülrészek útjában.</p> <p>Vegye le a fejhallgatót a fejről, majd tegye vissza.</p> <p>Ha éppen telefonál, vagy a mobil eszköz hangvezérlését használja, csökkentse a Saját hang hangerejét, vagy némitssa el a Bose Music alkalmazás használatával (lásd: 21. oldal).</p> <p>Ellenőrizze, hogy engedélyezett-e az ActiveSense funkció (lásd: 25. oldal).</p> <p>Állítsa alaphelyzetbe a fejhallgatót (lásd: 54. oldal). Ha ez nem segít, állítsa vissza a fejhallgató gyári beállításait (lásd: 55. oldal).</p>
<p>Hívás közben a hívó nehezen hallható</p>	<p>Változtassa meg a módot (lásd: 26. oldal).</p>
<p>Hívás közben a saját hangom nehezen hallható</p>	<p>Váltson át Éber mód használatára (lásd: 26. oldal).</p> <p>A Bose Music alkalmazás segítségével állítsa be a Saját hang funkciót. Ez az opció a Beállítások menüben található.</p>
<p>A fejhallgató nem reagál</p>	<p>Állítsa alaphelyzetbe a fejhallgatót (lásd: 54. oldal). Ha ez nem segít, állítsa vissza a fejhallgató gyári beállításait (lásd: 55. oldal).</p>
<p>A hangutasítás nyelve helytelen</p>	<p>A Bose Music alkalmazás segítségével módosítsa a hangutasítás nyelvét (lásd: 12. oldal). Ez az opció a Beállítások menüben található.</p>
<p>Nem kapok hívásokkal kapcsolatos értesítéseket</p>	<p>Ellenőrizze, hogy a mobil eszköz nincs-e Ne zavarj módba állítva.</p> <p>A hangutasításokat engedélyezze a Bose Music alkalmazás segítségével (lásd: 12. oldal). Ez az opció a Beállítások menüben található.</p> <p>Győződjön meg róla, hogy a mobil eszköze Beállítások menüjében megadta a kapcsolataihoz való hozzáférést a fejhallgató számára.</p>

JELENSÉG	MEGOLDÁS
<p>A fejhallgató nem kapcsolódik a Bose Smart Soundbar hangszugárzóhoz vagy a hangszórhoz</p>	<p>Győződjön meg róla, hogy kompatibilis Bose termékekhez csatlakozik. A kompatibilis termékek listáját itt tekintheti meg: support.bose.com/Groups</p> <p>Tartsa lenyomva a <i>Bluetooth</i>/Főkapcsoló gombot mindaddig, amíg a „Másik eszköz csatlakoztatására kész” üzenet el nem hangzik, és a <i>Bluetooth</i> jelzőfénye kéken nem villog.</p> <p>Ügyeljen arra, hogy a fejhallgató legfeljebb 9 méterre legyen a hangszugárzótól vagy a hangszórótól.</p>
<p>A fejhallgató nem kapcsolódik újra a korábban csatlakoztatott Bose Smart Soundbar hangszugárzóhoz vagy a hangszórhoz</p>	<p>Tartsa lenyomva 3 másodpercig a <i>Bluetooth</i>/Főkapcsoló gombot a fejhallgatón mindaddig, amíg a „Másik eszköz csatlakoztatására kész” üzenet el nem kezd kéken villogni. A Bose Music alkalmazással csatlakoztassa a fejhallgatót egy kompatibilis Bose termékhez. További információkért látogasson el a következő címre: support.bose.com/Groups</p>
<p>A hang késik, amikor a fejhallgató a Bose Smart Soundbar hangszugárzóhoz vagy a hangszórhoz csatlakozik</p>	<p>Töltse le a Bose Music alkalmazást, és futtassa az elérhető frissítéseket.</p>

A FEJHALLGATÓ ALAPHELYZETBE ÁLLÍTÁSA

Ha a fejhallgató nem reagál, állítsa alaphelyzetbe.

A fejhallgató alaphelyzetbe állítása visszaállítja a termék vezérlőit, és újraindítja a fejhallgatót. Az eszközeállítások nem törlődnek.

1. Távolítsa el a fejhallgatót az eszközön található *Bluetooth*-listáról.
2. Dugja be az USB-kábel kisebbik végét a bal oldali fülrészen lévő USB-C-portba.

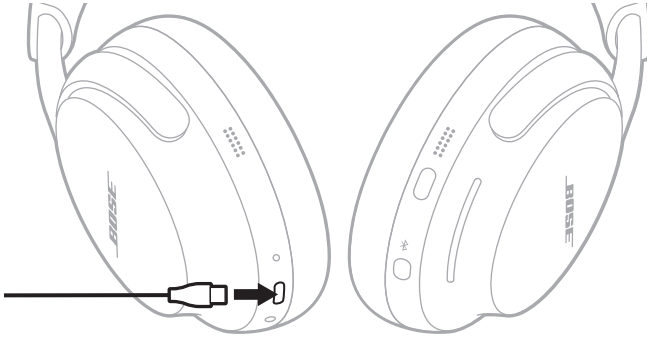

3. Tartsa lenyomva a *Bluetooth*/Főkapcsoló gombot, és ezzel egyidőben csatlakoztassa az USB-kábel másik végét egy USB-A-tápforráshoz, például számítógéphez vagy fali töltőhöz.

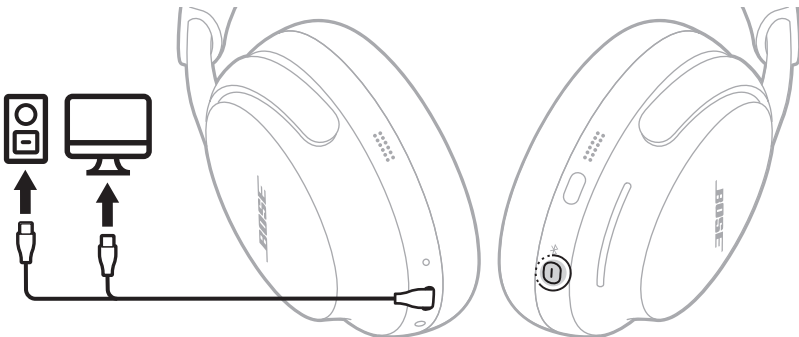

4. Miután az USB-kábelt egy USB-A-tápforráshoz csatlakoztatta, engedje fel a *Bluetooth*/Főkapcsoló gombot.

Az alaphelyzetbe állítás befejeztével az állapotjelző fény 3 másodpercig fehéren villog, majd az aktuális töltöttségi szintnek megfelelően világít (lásd: 38. oldal).

MEGJEGYZÉS: Ha a problémát nem tudja megoldani, további hibaelhárítási információkat és támogatást a következő címen talál: support.Bose.com/QCU

A FEJHALLGATÓ VISSZAÁLLÍTÁSA A GYÁRI ALAPÉRTÉKEKRE

A gyári alapértékek visszaállítása törli az összes beállítást, és a fejhallgatót visszaállítja az eredeti állapotába. Ezután elvégezheti a fejhallgató konfigurálását, mint ahogyan a legelső használatba vétel alkalmával tette.

A gyári alapértékek visszaállítása csak akkor javasolt, ha problémái vannak a fejhallgatóval, vagy ha a Bose ügyfélszolgálati képviselője arra kérte.

1. Távolítsa el a fejhallgatót az eszközön található *Bluetooth*-listáról.
2. Távolítsa el a fejhallgatót a Bose Music-fiókjából a Bose Music alkalmazással.

MEGJEGYZÉS: További információkért azzal kapcsolatban, hogy hogyan távolíthatja el a fejhallgatót a Bose Music-fiókjából a Bose Music alkalmazással, látogasson el a következő címre: worldwide.Bose.com/Support/QCU

3. Tartsa lenyomva a *Bluetooth*/Főkapcsoló gombot és a multifunkciós gombot 15 másodpercig.



Az állapotjelző fény fehéren villog. 30 másodperc elteltével az állapotjelző fény sárgán villog, ami jelzi, hogy a gyári alapértékek visszaállítása folyamatban van (2-3 másodperc).

Amikor a visszaállítás befejeződött, az állapotjelző lassan, kéken villog. A fejhallgató beállításai visszaálltak az eredeti gyári értékekre.

MEGJEGYZÉS: Ha a problémát nem tudja megoldani, további hibaelhárítási információkat és támogatást a következő címen talál: support.Bose.com/QCU

Les og ta vare på alle sikkerhets- og bruksinstruksjoner.

CE Bose Corporation erklærer herved at dette produktet oppfyller grunnleggende krav og andre relevante bestemmelser i direktiv 2014/53/EU og alle andre relevante krav i EU-direktiver. Den fullstendige samsvarserklæringen finner du på www.Bose.com/compliance

UK CA Dette produktet er i samsvar med alle gjeldende bestemmelser om elektromagnetisk kompatibilitet for 2016 og alle andre gjeldende bestemmelser i Storbritannia. Den fullstendige samsvarserklæringen finner du på www.Bose.com/compliance

Bose Corporation erklærer herved at dette produktet er i samsvar med de essensielle kravene i bestemmelser for radioutstyr for 2017 og alle andre gjeldende bestemmelser i Storbritannia. Den fullstendige samsvarserklæringen finner du på www.Bose.com/compliance

Viktige sikkerhetsinstruksjoner

Ikke bruk apparatet i eller nær vann.

Rengjør bare med en tørr klut eller en klut fuktet med vann. Ikke bruk rengjøringsmidler.

Overlat all service til kvalifisert personell. Apparatet trenger service når det er skadet, for eksempel når ledningen eller kontakten til strømforsyningen er skadet, det er sølt væske på apparatet eller gjenstander har falt inn i det, apparatet har blitt utsatt for regn eller fuktighet, det ikke fungerer slik det skal, eller det har falt i bakken.

ADVARSLER/FORHOLDSREGLER

- Hold rundt midten av hver øreklokke når du roterer, slår sammen og legger hodetelefonene i etuiet og tar dem ut derfra. Hold fingrene unna hengslene for å unngå klemskader.
- Produktet skal ikke brukes av barn.
- For å unngå hørselsskader bør hodetelefonene ikke brukes med høyt volum. Skru volumet ned på produktet før du plasserer hodetelefonene i/på ørene, og skru deretter volumet opp gradvis til et komfortabelt lyttenivå.
- Bruk av dette produktet ved kjøring anbefales ikke, og det kan være forbudt i henhold til lov på enkelte steder. Vær forsiktig når du kjører, og følg gjeldende lover angående bruk av hodetelefoner. Stopp bruken av hodetelefonene umiddelbart hvis de virker forstyrrende på oppmerksomheten din eller hvis de hindrer muligheten til å høre lyder fra omgivelsene, inkludert alarmer og varselsignaler, mens du kjører.
- Utvis forsiktighet hvis disse hodetelefonene brukes under aktiviteter som krever oppmerksomhet fra deg. Ikke bruk hodetelefonene når det å ikke høre lydene fra omgivelsene kan utgjøre en fare for deg selv eller andre, for eksempel når du sykler eller går i trafikken, på byggeområder, nær toglinjer og så videre.
- IKKE bruk hodetelefonene hvis de avgir en høy, uvanlig lyd. Slå av hodetelefonene og kontakt kundestøtte for Bose hvis dette skjer.
- Fjern produktet umiddelbart hvis du oppdager at det kommer varme fra produktet.



Inneholder små deler som kan medføre fare for kvelling. Ikke egnet for barn under 3 år.



Dette produktet inneholder magnetisk materiale. Kontakt lege hvis du vil finne ut om dette kan påvirke implantert medisinsk utstyr.

- For å redusere risikoen for brann eller elektrisk støt må du IKKE utsette apparatet for regn, drypp, sprut eller fuktighet, og du må ikke plassere gjenstander fylt med væske, for eksempel vaser, på eller i nærheten av apparatet.
- Hold apparatet borte fra åpen ild og varmekilder. IKKE plasser kilder til åpen flamme, for eksempel tente stearinlys, på eller nær produktet.
- Dette produktet skal bare brukes med en LPS-strømforsyning som er godkjent av offentlige tilsynsmyndigheter, og som oppfyller lokale forskriftskrav (som UL, CSA, VDE, CCC).
- IKKE utfør uautoriserte endringer på produktet.
- Hvis batteriet lekker, må du ikke la væsken komme i kontakt med hud eller øyne. Oppsøk lege ved kontakt.
- Ikke utsett produkter som inneholder batterier, for høy temperatur (for eksempel i direkte sollys, i nærheten av åpen ild eller lignende).

MERKNAD: Tester av utstyret viser at det overholder grenseverdiene for digitalt utstyr av klasse B, som beskrevet i del 15 av FCC-regelverket. Disse grenseverdiene er beregnet på å sikre rimelig beskyttelse mot skadelige radioforstyrrelser ved montering i boligmiljø. Utstyret genererer, bruker og kan avgir radiofrekvensenergi. Hvis det ikke monteres og brukes i overensstemmelse med instruksjonene, kan det forårsake skadelig forstyrrelse av radiokommunikasjon. Det kan likevel ikke garanteres at slik forstyrrelse ikke vil kunne oppstå ved en gitt montering. Dersom utstyret skulle forårsake skadelig forstyrrelse for radio- eller TV-utstyr, noe som kan avgjøres ved å slå det av og på igjen, er det følgende noen av de tiltakene brukeren kan forsøke:

- Flytt eller snu mottakerproduktet eller antennen.
- Øk avstanden mellom utstyret og radio- eller TV-utstyret.
- Koble utstyret til en annen strømkrets enn den radio- eller TV-utstyret er koblet til.
- Ta kontakt med forhandleren eller en erfaren radio- eller TV-installatør for hjelp.

Endringer eller modifikasjoner som ikke er uttrykkelig godkjent av Bose Corporation, kan frata brukeren retten til å bruke utstyret.

Dette utstyret overholder del 15 av FCC-regelverket og med RSS-standard(er) med ISED Canada-lisensunntak. Bruk av utstyret er underlagt følgende to betingelser: (1) Utstyret skal ikke forårsake skadelig interferens, og (2) utstyret skal tåle all mottatt interferens, herunder interferens som kan føre til uønsket virkemåte for utstyret.

Dette utstyret samsvarer med radiostrålingsgrensene i FCC og ISED Canada som er angitt for den generelle befolkningen. Senderen må ikke plasseres på samme sted som eller brukes i forbindelse med andre antenner eller sendere.

Oppfyller IMDA-krav.

FCC ID: A94440108 | **IC:** 3232A-440108

CAN ICES-3(B) / NMB-3(B)

For Europa: Frekvensbånd for bruk er 2400 til 2483,5 MHz. | Maksimal sendestyrke er mindre enn 20 dBm EIRP.



Dette symbolet betyr at produktet ikke må kasseres som husholdningsavfall, og at det skal leveres inn til et egnet gjenvinningsanlegg. Riktig håndtering og gjenvinning bidrar til å beskytte naturressurser, helse og miljø. Mer informasjon om avhending og resirkulering av dette produktet kan fås hos kommunen, renovasjonstjenesten eller butikken der du kjøpte dette produktet.

Tekniske forskrifter for radiofrekvensenheter med lav effekt: Firmaer, selskaper eller brukere som ikke har tillatelse fra NCC, har ikke lov til å endre frekvens, forbedre sendestyrke eller endre opprinnelige egenskaper eller opprinnelig ytelser for godkjente radiofrekvensenheter med lav effekt. Radiofrekvensenheter med lav effekt skal ikke påvirke flysikkerhet eller forstyrre lovlig kommunikasjon. Hvis dette skjer, skal brukeren avslutte driften umiddelbart til det ikke forekommer forstyrrelser. Juridisk sett betyr kommunikasjon radiokommunikasjon som drives i samsvar med loven om telekommunikasjon (Telecommunications Management Act). Radiofrekvensenheter med lav effekt må tåle interferens fra lovlig kommunikasjon eller enheter som avgir ISM-radiobølger.

IKKE prøv å fjerne det oppladbare litium-ion-batteriet fra produktet. Kontakt den lokale Bose-forhandleren eller andre kvalifiserte teknikere angående fjerning.



Kasser brukte batterier på en miljøriktig måte i henhold til lokale bestemmelser. Må ikke brennes.



R-R-Bos-440108
보스코리아 유한회사

Tabell over begrensning av farlige stoffer for Kina

Navn på og innhold i giftige eller skadelige stoffer eller bestanddeler						
Giftige eller skadelige stoffer eller bestanddeler						
Delenavn	Bly (Pb)	Kvikksølv (Hg)	Kadmium (Cd)	Heksavalent (CR(VI))	Polybromerte bifenylter (PBB)	Polybromerte difenyletere (PBDE)
PCB-er	X	O	O	O	O	O
Metalldeler	X	O	O	O	O	O
Plastdeler	O	O	O	O	O	O
Høytalere	X	O	O	O	O	O
Kabler	X	O	O	O	O	O
Denne tabellen er utarbeidet i henhold til krav i SJ/T 11364.						
O: Angir at dette giftige eller farlige stoffet som finnes i alle de homogene materialene i denne delen, er under grensekravene i GB/T 26572.						
X: Angir at dette giftige eller farlige stoffet som finnes i minst ett av de homogene materialene i denne delen, er over grensekravene i GB/T 26572.						

Tabell over begrensning av farlige stoffer for Taiwan

Utstyrnavn: Hodetelefoner, typebetegnelse: 440108						
Begrensede stoffer og kjemiske symboler						
Enhet	Bly (Pb)	Kvikksølv (Hg)	Kadmium (Cd)	Heksavalent krom (Cr+6)	Polybromerte bifenylter (PBB)	Polybromerte difenyletere (PBDE)
PCB-er	–	o	o	o	o	o
Metalldeler	–	o	o	o	o	o
Plastdeler	o	o	o	o	o	o
Høytalere	–	o	o	o	o	o
Kabler	–	o	o	o	o	o
Merknad 1: o angir at den prosentvise innholdsandelen av det begrensede stoffet ikke overskrider prosentdelen av referanseverdien for tilstedeværelse.						
Merknad 2: – angir at det begrensede stoffet samsvarer med fritaket.						

Produksjonsdato: Det åttende sifferet i serienummeret er produksjonsåret. 3 vil si 2013 eller 2023.

Importør for Kina: Bose Electronics (Shanghai) Company Limited, Level 6, Tower D, No. 2337 Gudai Rd. Minhang District, Shanghai 201100 | **Importør for EU:** Bose Products B.V., Gorslaan 60, 1441 RG Purmerend, Nederland | **Importør for Mexico:** Bose de México S. de R.L. de C.V., Avenida Prado Sur #150, Piso 2, Interior 222 y 223, Colonia Lomas de Chapultepec V Sección, Miguel Hidalgo, Ciudad de México, C.P. 11000 Telefonnummer: +5255 (5202) 3545 | **Importør for Taiwan:** Bose Limited Taiwan Branch (H.K.), 9F., No. 10, Sec. 3, Minsheng E. Road, Zhongshan Dist. Taipei City 10480, Taiwan Telefonnummer: +886-2-2514 7676 | **Importør for Storbritannia:** Bose Limited, Bose House, Quayside Chatham Maritime, Chatham, Kent, ME4 4QZ, Storbritannia

Strømningang: 5 V \pm 0,5 A | **Ladetemperatur:** 0 til 45 °C | **Utladningstemperatur:** -20 til +60 °C

CMII-ID-en er plassert på innsiden av øreklokken under polstringen.

Boses vilkår for bruk gjelder for dette produktet: [worldwide.bose.com/termsofuse](https://www.worldwide.bose.com/termsofuse)

Lisensinformasjon: Du finner lisensopplysningene som gjelder for programvarepakker fra tredjeparter som er inkludert som komponenter i Bose QuietComfort Ultra hodetelefoner, i Bose Music-appen. Du finner denne informasjonen på Innstillinger-menyen.

Apple, Apple-logoen, iPad og iPhone er varemerker som tilhører Apple Inc. og er registrert i USA og i andre land. App Store er et tjenestemerke for Apple Inc. Varemerket iPhone brukes i Japan med lisens fra Aiphone K.K.

Bruk av Made for Apple-merket betyr at et tilbehør er konstruert spesifikt for tilkobling til Apple-produktene som angis i merket, og er sertifisert av utvikleren i henhold til Apples ytelsesstandarder. Apple er ikke ansvarlig for hvordan enheten fungerer eller hvordan den overholder sikkerhetsbestemmelser og andre standarder.

Ordmerket *Bluetooth*® og logoene er registrerte varemerker som tilhører Bluetooth SIG, Inc. All bruk som Bose Corporation gjør av disse varemerkene, er på lisens.

Google, Android og Google Play er varemerker som tilhører Google LLC.

Snapdragon Sound er et produkt fra Qualcomm Technologies, Inc. og/eller dets datterselskaper. Qualcomm, Snapdragon og Snapdragon Sound er varemerker eller registrerte varemerker som tilhører Qualcomm Incorporated.

Dette produktet har innebygd Spotify-programvare som er underlagt tredjepartslisens som finnes her: www.spotify.com/connect/third-party-licenses.

Spotify er et registrert varemerke som tilhører Spotify AB.

USB Type-C® og USB-C® er registrerte varemerker som tilhører USB Implementers Forum.

Bose, Bose Music, Bose Music-logoen, QuietComfort og SimpleSync er varemerker som tilhører Bose Corporation. | Hovedkontor for Bose Corporation: 1-877-230-5639 | ©2023 Bose Corporation. Ingen del av dette dokumentet kan reproduseres, endres, distribueres eller brukes på annen måte uten forutgående skriftlig tillatelse.

Fyll ut og oppbevar for senere bruk

Serie- og modellnummer er plassert inni øreklokken under polstringen.

Serienummer: _____

Modellnummer: 440108

Ta vare på kvitteringen. Nå er en god anledning til å registrere Bose-produktet. Du kan gjøre dette ved å gå til [worldwide.bose.com/ProductRegistration](https://www.worldwide.bose.com/ProductRegistration)

INNHoldET I ESKEN

Innhold.....	11
--------------	----

BOSE MUSIC-APP

Laste ned Bose Music-appen.....	12
Legge til hodetelefonene i en eksisterende konto.....	12

HODETELEFONKONTROLLER

Slå på.....	14
Slå av.....	15
Automatisk avslåing.....	15
Medieavspilling og volum.....	16
Telefonsamtaler.....	17
Moduser.....	18
Innstillinger for romtilpasset lyd.....	18
Stemmestyring for mobilenhet.....	18

SNARVEIER

Aktivere snarveien.....	19
Bruke snarveien.....	19
Endre eller deaktivere snarveien.....	19

ON-HEAD-DETEKSJON

Spille av / stoppe midlertidig automatisk.....	20
Svare automatisk på anrop.....	20

STØYREDUKSJON

Endre innstillingen for støyreduksjon.....	21
Støyreduksjon under en samtale.....	21
Bruke bare støyreduksjonen.....	21

ROMTILPASSET LYD

Innstillinger for romtilpasset lyd.....	22
Endre innstillingen for romtilpasset lyd	23
Endre modus.....	23
Bruke snarveien	23
Romtilpasset lyd under en telefonsamtale	24

LYTTEMODUSER

Moduser	25
Oppmerksomhetsmodus med ActiveSense.....	25
Endre modus.....	26
Legge til eller fjerne moduser i hodetelefonene.....	26

BLUETOOTH®-TILKOBLINGER

Koble til med Bose Music-appen	27
Koble til med <i>Bluetooth</i> -funksjonen på mobilenheten.....	27
Koble fra mobilenheter	28
Koble til mobilenheter på nytt	28
Koble til en annen mobilenhet.....	29
Identifisere tilkoblede mobilenheter.....	29
Bytte mellom to tilkoblede mobilenheter	29
Koble til tidligere tilkoblede enheter.....	29
Slette enhetslisten på hodetelefonene	30
Bare Android™-enheter	31
Koble til med hurtigparing	31
Snapdragon Sound™-teknologi.....	32

KABLEDE TILKOBLINGER

Koble til lydkabelen.....	33
Koble til USB-kabelen.....	34

BATTERI

Lade hodetelefonene	35
Ladetid	36
Høre batterinivået	36

HODETELEFONENES STATUS

<i>Bluetooth</i> -status	37
Batteristatus	38
Ladestatus	38
Status for oppdatering og feil	38

KOBLE TIL BOSE-PRODUKTER

Koble til Bose Smart Speaker eller Soundbar	39
Fordeler	39
Kompatible produkter	39
Koble til med Bose Music-appen	40
Koble til med produktkontrollene	41
Koble til en Bose Smart Speaker eller Soundbar på nytt	41

STELL OG VEDLIKEHOLD

Oppbevare hodetelefonene	42
Oppdatere hodetelefonene	44
Rengjøre hodetelefonene	44
Reservedeler og tilbehør	44
Begrenset garanti	44
Plassering av serienummer	45

FEILSØKING

Prøv dette først	47
Andre løsninger	47
Tilbakestille hodetelefonene	54
Gjenopprette til fabrikkinnstillingene på hodetelefonene.....	55

INNHold

Kontroller at følgende deler følger med:



Bose QuietComfort Ultra hodetelefoner



Bæreveske



USB Type-A- til USB Type-C®-kabel

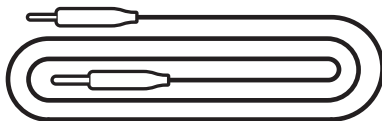

3,5 mm til 2,5 mm lyd-kabel

MERKNAD: Ikke bruk produktet hvis noen deler er skadet eller mangler. Du finner feilsøkningsartikler, videoer og informasjon om produktreparasjon og -erstatning på support.bose.com/QCU.

Med Bose Music-appen kan du konfigurere og styre hodetelefonene fra en mobilenhet, for eksempel en smarttelefon eller et nettbrett.

Ved hjelp av appen kan du administrere *Bluetooth*-tilkoblinger, administrere innstillingene for hodetelefonene, justere lyden, velge språk for talemeldinger og få oppdateringer og nye funksjoner.

MERKNAD: Hvis du allerede har opprettet en Bose Music-konto for et annet Bose-produkt, kan du legge til hodetelefonene i den eksisterende kontoen (se nederst på side 12).

LASTE NED BOSE MUSIC-APPEN

1. Last ned Bose Music-appen på mobilenheten.

MERKNAD: Hvis du befinner deg i fastlands-Kina, laster du ned Bose音乐-appen.

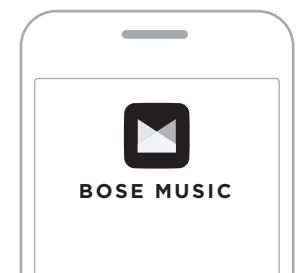

2. Følg instruksjonene i appen.

LEGG TIL HODETELEFONENE I EN EKSISTERENDE KONTO

Åpne Bose Music-appen og legg til hodetelefonene for å legge til Bose QuietComfort Ultra-hodetelefonene.

Hodetelefonkontrollene er plassert på baksiden av høyre øreklokke.

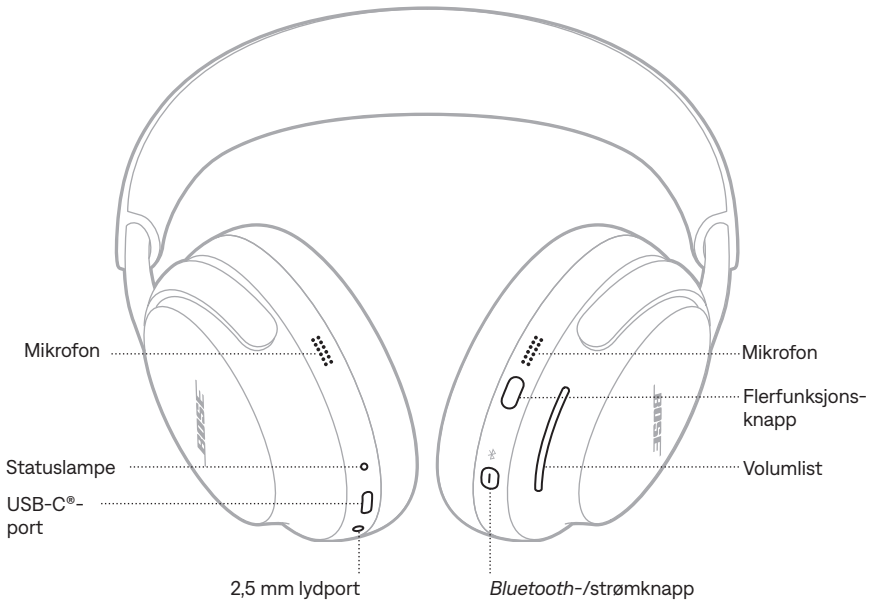

SLÅ PÅ

Trykk på *Bluetooth*-/strømknappen.

Du hører en tone, og en talemelding angir batterinivået. Statuslampen lyser i henhold til ladenivået (se side 38).



MERKNADER:

- Når du slår på hodetelefonene og hører tonen, tilpasses lyden til ørene dine for best mulig lydytelse.
- Hodetelefonene må være på hodet for at talemeldingen skal spilles av.

SLÅ AV

Trykk på og hold *Bluetooth*-/strømknappen til du hører en tone.



MERKNAD: Når hodetelefonene er slått av, er støyreduksjon deaktivert.

Automatisk avslåing

Hodetelefonene sparer batteri og går i hvilemodus når du har tatt dem av og ikke har brukt dem på 10 minutter. Du vekker hodetelefonene ved å sette dem på hodet og trykke på *Bluetooth*-/strømknappen, flerfunksjonsknappen eller volumlisten.

Hodetelefonene slås av etter 24 minutter med inaktivitet. Trykk på *Bluetooth*-/strømknappen for å slå på hodetelefonene.

MERKNAD: Bruk Bose Music-appen til å endre innstillingen for automatisk avslåing. Du finner dette alternativet på Innstillinger-menyen.

MEDIEAVSPILLING OG VOLUM

Flerfunksjonsknappen kontrollerer medieavspilling.

Volumlisten kontrollerer volumet.

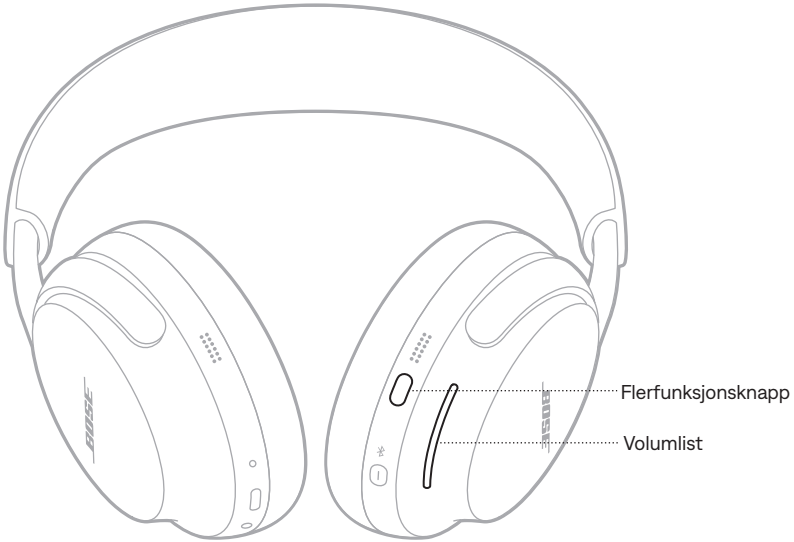

FUNKSJON	GJØR DETTE
Spille av / pause	Trykk på flerfunksjonsknappen.
Hopp fremover	Dobbeltrykk på flerfunksjonsknappen.
Hopp tilbake	Trippeltrykk på flerfunksjonsknappen.
Volum opp	Sveip opp på volumlisten.
Volum ned	Sveip ned på volumlisten.

MERKNAD: Hvis du vil øke eller redusere volumet raskt, bruker du et langt sveip på volumlisten.

TELEFONSAMTALER

Flerfunksjonsknappen kontrollerer telefonsamtaler.

Det er fire mikrofoner for telefonsamtaler på hodetelefonene, to på venstre øreklokke og to på høyre øreklokke.

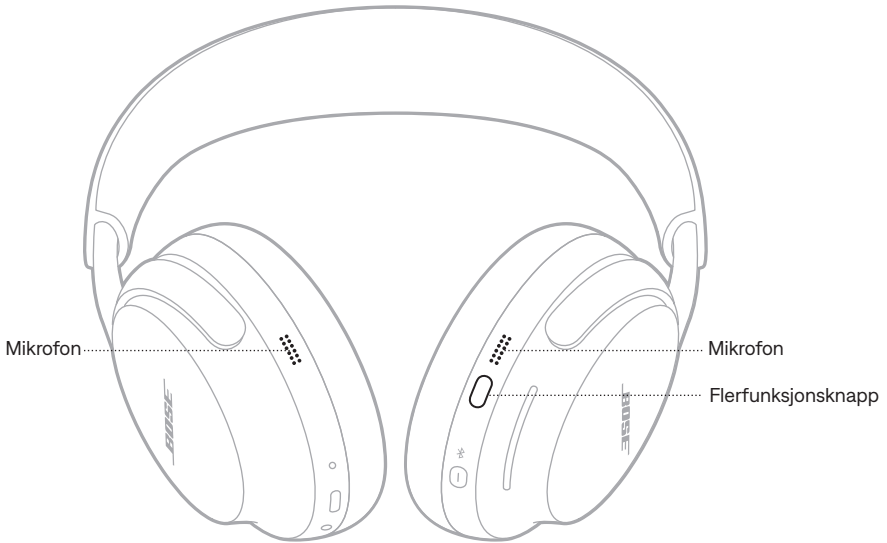

FUNKSJON	GJØR DETTE
Svare på et anrop	Trykk på flerfunksjonsknappen.
Avslutte/avvise et innkommende anrop	Dobbeltrykk på flerfunksjonsknappen.
Besvare en annen innkommende samtale og sette den aktive samtalen på vent	Når du er i en samtale og du får et innkommende anrop, trykker du på flerfunksjonsknappen.
Avvise en annen innkommende samtale og forbli i gjeldende samtale	Når du er i en samtale og du får et innkommende anrop, dobbeltrykker du på flerfunksjonsknappen.

MODUSER

Med flerfunksjonsknappen kan du raskt og enkelt bytte mellom innstillingene for støyreduksjon ved å endre modus.

Du finner informasjon om hvordan du endrer modus på side 25.

INNSTILLINGER FOR ROMTILPASSET LYD

Du finner informasjon om hvordan du endrer innstillingene for romtilpasset lyd på side 23.

STEMMESTYRING FOR MOBILENHET

Du kan stille inn en snarvei for få tilgang til stemmestyring for mobilenheten med hodetelefonene. Mikrofonene på hodetelefonene fungerer som en forlengelse av mikrofonen på mobilenheten.

Du finner informasjon om snarveier på side 19.

MERKNAD: Du har ikke tilgang til stemmestyring når du er i en samtale.

Med en snarvei får du rask og enkel tilgang til følgende funksjoner:

- Bla gjennom innstillingene for romtilpasset lyd (se side 22)
- Bruke Spotify
- Bruke stemmestyring på mobilenheten (se side 18)
- Tilgang til batterinivå (se side 36)

AKTIVERE SNARVEIEN

Bruk Bose Music-appen til å aktivere snarveien. Du får tilgang til dette alternativet ved å trykke på Snarvei på hovedskjermbildet.

BRUKE SNARVEIEN

Trykk og hold på volumlisten.



ENDRE ELLER DEAKTIVERE SNARVEIEN

Bruk Bose Music-appen til å endre eller deaktivere snarveien. Du får tilgang til dette alternativet ved å trykke på Snarvei på hovedskjermbildet.

On-head-deteksjon bruker sensorer til å identifisere når du bruker hodetelefonene.

Du kan spille av eller stoppe lyden midlertidig automatisk og besvare anrop.

SPILLE AV / STOPPE MIDLERTIDIG AUTOMATISK

Når du løfter høyre øreklokke av øret eller tar av hodetelefonene, settes lydavspillingen på pause.

Sett på høyre øreklokke eller ta på deg hodetelefonene igjen for å gjenoppta lydavspilling.

SVARE AUTOMATISK PÅ ANROP

Du kan svare på anrop ved å ta på deg hodetelefonene.

Støyreduksjon reduserer uønsket støy slik at du får klarere og mer livaktig lyd.

Hodetelefonene er som standard i stille modus når de slås på. Støyreduksjon er fullt aktivert (se side 25).

ENDRE INNSTILLINGEN FOR STØYREDUKSJON

Du kan bytte mellom forhåndsinnstilte støyreduksjonsinnstillinger ved å endre modus. Du finner informasjon om de ulike modusene på side 25.

STØYREDUKSJON UNDER EN SAMTALE

Når du ringer eller mottar et anrop, holder hodetelefonene seg på den gjeldende innstillingen for støyreduksjon, og modusen Egen stemme aktiveres. Egen stemme lar deg høre deg selv snakke mer naturlig.

Når du vil justere støyreduksjon under en samtale, endrer du modusen (se side 26).

MERKNAD: Du justerer egen stemme med Bose Music-appen. Du finner dette alternativet på Innstillinger-menyen.

BRUKE BARE STØYREDUKSJONEN

Du kan bruke bare støyreduksjon, uten lyd eller avbrudd fra telefonsamtaler.

1. Gjør ett av følgende:
 - Koble fra mobilenheten (se side 28).
 - Slå av *Bluetooth*-funksjonen på mobilenheten.
2. Trykk og hold flerfunksjonsknappen for å endre modus (se side 26).

MERKNAD: Koble til mobilenheten igjen ved å velge hodetelefonene fra *Bluetooth*-listen på enheten.

Romtilpasset lyd tar det du hører, ut av hodet ditt og plasserer det foran deg – slik at du alltid befinner deg på det beste akustikkstedet. Det føles som om lyden kommer fra et sted utenfor hodetelefonene, og gir deg en mer naturlig lytteopplevelse. Romtilpasset lyd fungerer på alt strømmet innhold fra en hvilken som helst kilde, og løfter lyden til nye høyder med bedre klarhet og fyldigere kvalitet.

MERKNAD: Når du ringer eller mottar et anrop, slås romtilpasset lyd av midlertidig (se side 24).

INNSTILLINGER FOR ROMTILPASSET LYD

INNSTILLING	BESKRIVELSE	BRUKES NÅR
I ro	<p>Det høres ut som om lyden kommer fra to stereohøytalere foran deg, og den blir der når du beveger hodet.</p> <p>MERKNAD: Noen sekunder etter at du slutter å bevege hodet, sentreres høytalerne igjen på plasseringen din.</p>	<p>Brukes for å få den mest realistiske og kraftige opplevelsen. Er best når du er i ro.</p>
Bevegelse	<p>Det høres ut som om lyden kommer fra to stereohøytalere foran deg, og den følger bevegelsene til hodet ditt.</p> <p>MERKNAD: Bruk Bose Music-appen til å få tilgang til dette alternativet. Trykk på Romtilpasset lyd på hovedskjermbildet.</p>	<p>Brukes for å få en mer konsekvent opplevelse. Er best når du utfører aktiviteter som krever at du ofte snur på hodet eller ser ned.</p>
Av	<p>Lyden høres ut som om den kommer fra hodetelefonene.</p>	<p>Brukes når du ønsker en klassisk lytteopplevelse eller vil spare batteritid.</p>

ENDRE INNSTILLINGEN FOR ROMTILPASSET LYD

Du kan endre innstillingen for romtilpasset lyd ved å endre modus eller bruke en snarvei til å bla gjennom innstillingene for romtilpasset lyd.

TIPS: Du kan også endre innstillingen for romtilpasset lyd med Bose Music-appen. Du får tilgang til dette alternativet ved å trykke på Romtilpasset lyd på hovedskjermbildet.

Endre modus

Du finner informasjon om hvordan du endrer modus på side 26.

MERKNADER:

- Når du endrer modus, endres innstillingene for både romtilpasset lyd og støyreduksjon.
- Du kan også opprette en tilpasset modus med foretrukne innstillinger for romtilpasset lyd og støyreduksjon (se side 25).

Bruke snarveien

Du kan bruke snarveien til å bla gjennom innstillingene for romtilpasset lyd uten at det påvirker støyreduksjonsinnstillingene i den gjeldende modusen. Dette tilpasser gjeldende modus midlertidig, til du slår av hodetelefonene eller endrer modus.

MERKNAD: For å endre innstillingen for romtilpasset lyd fra hodetelefonene må det være angitt som en snarvei (se side 19).

1. Trykk og hold på volumlisten.

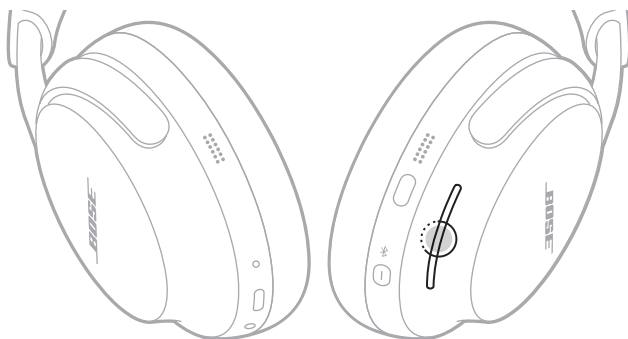

En stemme leser opp hver innstilling for romtilpasset lyd i en sløyfe.

2. Når du hører navnet på innstillingen du ønsker, slipper du volumlisten.

ROMTILPASSET LYD UNDER EN TELEFONSAMTALE

Når du ringer eller mottar et anrop, slås romtilpasset lyd av midlertidig. Når du avslutter samtalen, går hodetelefonene tilbake til den forrige innstillingen for romtilpasset lyd.

Lyttemoduser er forhåndsinnstilte lydinnstillinger som du kan bytte mellom, basert på hvordan du foretrekker å lytte og omgivelsene. De består av innstillinger for støyreduksjon og romtilpasset lyd.

Du kan velge mellom tre forhåndskonfigurerte moduser – Stille, Oppmerksom og Romtilpasset – eller opprette opptil to egne tilpassede moduser.

MODUSER

MODUS	BESKRIVELSE
Stille	Full støyreduksjon med Bose-optimalisert stereolyd. Gjør det mulig å blokkere ut distraksjoner med det høyeste nivået av støyreduksjon.
Oppmerksom	Full gjennomsiktighet med Bose-optimalisert stereolyd. Gjør det mulig å høre omgivelsene samtidig som du hører på lyden din i stereo.
Romtilpasset	Full støyreduksjon med romtilpasset lyd. Gjør det mulig å blokkere ut distraksjoner og bli omsluttet av livaktig lyd.
Tilpasset	Tilpassede innstillinger for støykontroll (støyreduksjon eller vindblokkering) og romtilpasset lyd basert på hvordan du foretrekker å lytte og omgivelsene. MERKNAD: Du kan opprette opptil sju tilpassede moduser med Bose Music-appen. Du får tilgang til dette alternativet ved å trykke på Moduser på hovedskjermbildet.

MERKNADER:

- Hodetelefonene er som standard i stille modus når de slås på. Bruk Bose Music-appen til å sette opp hodetelefonene til å slås på i den sist brukte modusen. Du finner dette alternativet på Innstillinger-menyen.
- Du finner informasjon om innstillinger for støyreduksjon og romtilpasset lyd på side 21 og side 22.

Oppmerksomhetsmodus med ActiveSense

Med den dynamiske støyreduksjonen i oppmerksomhetsmodus med ActiveSense-teknologi kan du høre omgivelsene samtidig som du reduserer uønsket støy.

I oppmerksomhetsmodus med ActiveSense kan hodetelefonene automatisk slå på støyreduksjon ved plutselige eller høye lyder i nærheten av deg, slik at du kan beholde oppmerksomheten uten at periodisk støy forstyrrer lydavspillingen. Når lyden stopper, slås støyreduksjon automatisk av igjen.

Bruk Bose Music-appen til å aktivere ActiveSense. Du får tilgang til dette alternativet ved å trykke på **Moduser > Oppmerksom > ●●●** fra hovedskjermbildet.

ENDRE MODUS

MERKNAD: For å få tilgang til en modus på hodetelefonene må den være angitt som en favoritt i Bose Music-appen. Du angir favorittmodusene ved å trykke på Moduser på hovedskjermbildet.

1. Trykk på og hold inne flerfunksjonsknappen for å bla gjennom moduser.



En stemme leser opp hver modus i en sløyfe.

2. Når du hører navnet på modusen du ønsker, slipper du flerfunksjonsknappen.

TIPS: Du kan også endre modusen med Bose Music-appen. Du får tilgang til dette alternativet ved å trykke på Moduser på hovedskjermbildet.

Legge til eller fjerne moduser i hodetelefonene

For å få tilgang til moduser på hodetelefonene må de være angitt som favoritter i Bose Music-appen. Modusene Stille, Oppmerksom og Romtilpasset er som standard satt som favoritter.

Når du skal legge til eller fjerne moduser i hodetelefonene, trykker du på Moduser på hovedskjermbildet og tilpasser modusene som er satt som favoritter.

Du kan koble hodetelefonene til mobilenheten ved å bruke Bose Music-appen, *Bluetooth*-menyen på mobilenheten eller hurtigparing (bare Android-enheter).

Du kan lagre opptil åtte enheter i listen over enheter på hodetelefonene, og hodetelefonene kan være aktivt koblet til to enheter om gangen (flerpunktstilkobling). Du kan bare spille av lyd fra én enhet om gangen.

MERKNADER:

- Den beste opplevelsen får du ved å bruke Bose Music-appen til å sette opp og koble til mobilenheten (se side 12).
- Du finner informasjon om hvordan du bruker hurtigparing på side 31.

KOBLE TIL MED BOSE MUSIC-APPEN

Du finner informasjon om hvordan du kobler til hodetelefonene og administrerer *Bluetooth*-innstillinger med Bose Music-appen på side 12.

KOBLE TIL MED *BLUETOOTH*-FUNKSJONEN PÅ MOBILENHETEN

1. Trykk på og hold inne *Bluetooth*-/strømknappen. Du hører tonen som angir at hodetelefonene blir slått av. Fortsett å holde til du hører «Ready to connect» (Klar til å koble til) og statuslampen blinker blått.



MERKNAD: Hvis en enhet allerede er tilkoblet, hører du «Ready to connect to another device» (Klar til å koble til en annen enhet).

2. Aktiver *Bluetooth*-funksjonen på enheten.

MERKNAD: *Bluetooth*-funksjonen er vanligvis i Innstillinger-menyen.

3. Velg hodetelefonene fra enhetslisten.

MERKNAD: Se etter navnet du ga hodetelefonene i Bose Music-appen. Standardnavnet vises hvis du ikke har gitt hodetelefonene navn.



Når tilkoblingen er opprettet, lyser statuslampen blått i 10 sekunder.

MERKNAD: Hvis en enhet allerede er koblet til, hører du «Connected to <navnet på mobilenheten>» (Koblet til <navnet på mobilenheten>), og deretter lyser statuslampen blått i 10 sekunder.

KOBLE FRA MOBILENHETER

Bruk Bose Music-appen til å koble fra en mobilenhet.

TIPS: Du kan også koble fra produktet ved hjelp av *Bluetooth*-innstillingene. Når du deaktiverer *Bluetooth*, kobles samtidig alle andre enheter fra.

KOBLE TIL MOBILENHETER PÅ NYTT

Når hodetelefonene slås på, prøver de å koble til de to sist tilkoblede enhetene.

MERKNADER:

- Enheten må være innenfor rekkevidde (9 m eller 30 fot) og slått på.
- Sjekk at *Bluetooth*-funksjonen er aktivert på mobilenheten.

KOBLE TIL EN ANNEN MOBILENHET

Hodetelefonene kan bare være aktivt koblet til to enheter om gangen (flerpunktstilkobling).

Hvis du vil koble til en annen enhet, bruker du Bose Music-appen (se side 12), *Bluetooth*-menyen på mobilenheten (se side 27) eller hurtigparing (bare Android-enheter) (se side 31).

MERKNADER:

- Du kan bare spille av lyd fra én enhet om gangen.
- Bruk Bose Music-appen til å administrere eller deaktivere en flerpunktstilkobling. Du finner dette alternativet på Innstillinger-menyen.
- Når du deaktiverer en flerpunktstilkobling, kobles den andre tilkoblede enheten fra.

IDENTIFISERE TILKOBLEDE MOBILENHETER

Trykk på og slipp *Bluetooth*-/strømknappen for å høre hvilken enhet som er tilkoblet.

BYTTE MELLOM TO TILKOBLEDE MOBILENHETER

1. Stopp avspillingen av lyd på den første mobilenheten midlertidig.
2. Spill av lyd på den andre mobilenheten.

MERKNAD: Hodetelefonene mottar telefonsamtaler fra begge enheter, uansett hvilken enhet som spiller av lyd.

KOBLE TIL TIDLIGERE TILKOBLEDE ENHETER

1. Trykk på og slipp *Bluetooth*-/strømknappen for å høre hvilken enhet som er tilkoblet.
2. Trykk på og slipp *Bluetooth*-/strømknappen innen to sekunder for å koble til neste enhet i enhetslisten for hodetelefonene.
3. Gjenta til du hører riktig enhetsnavn.

Du vil høre en tone som indikerer at enheten er koblet til.

TIPS: Du kan også koble til en tidligere tilkoblet enhet på nytt ved å bruke Bose Music-appen (se side 12).

MERKNAD: Hvis to enheter allerede er koblet til hodetelefonene, erstatter den nylig tilkoblede enheten den eldste av de to tilkoblingene.

SLETTE ENHETSLISTEN PÅ HODETELEFONENE

1. Trykk på og hold inne *Bluetooth*-/strømknappen og flerfunksjonsknappen til du hører «*Bluetooth device list cleared. Ready to connect.*» (*Bluetooth*-enhetslisten er slettet. Klar til å koble til.)



2. Slett hodetelefonene fra *Bluetooth*-listen på mobilenheten.
Alle enheter slettes, og hodetelefonene er klare til å kobles til.

BARE ANDROID-ENHETER

Hvis du har en Android-mobilenhet, har du tilgang til følgende ekstra tilkoblingsfunksjoner.

Koble til med hurtigparing

Med ett trykk på hodetelefonene kan du utføre *Bluetooth*-paring raskt og enkelt med Android-enheter.

MERKNADER:

- For å bruke hurtigparing trenger du en Android-enhet som kjører Android 6.0 eller nyere.
 - Android-enheten må ha funksjonene *Bluetooth* og *Stedstjenester* aktivert.
1. Trykk på og hold inne *Bluetooth*-/strømknappen. Du hører tonen som angir at hodetelefonene blir slått av. Fortsett å holde til du hører «Ready to connect» (Klar til å koble til) og statuslampen blinker blått.



2. Plasser hodetelefonene ved siden av Android-enheten.

Det vises en melding på enheten som spør om du vil pare hodetelefonene.

MERKNAD: Hvis du ikke ser noen melding, må du kontrollere at varsler er aktivert for Google Play Services-appen på enheten.

3. Trykk på meldingen.

Når hodetelefonene er tilkoblet, vises en melding som bekrefter et tilkoblingen er fullført.

Snapdragon Sound-teknologi

Bose QuietComfort Ultra hodetelefoner har Snapdragon Sound-teknologi. Snapdragon Sound optimaliserer Qualcomm®-lydteknologier på tilkoblede enheter for å sikre den beste lyd kvaliteten, stabil tilkobling og latens for lyden du strømmes.

For å oppleve Snapdragon Sound trenger du en Snapdragon Sound-sertifisert enhet, som en kompatibel Android-mobilenhet. Når du har koblet til hodetelefonene, strømmes enheten automatisk lyd med aptX Adaptive *Bluetooth*-kodeken.

MERKNAD: Du finner ut hvilke Snapdragon Sound-funksjoner hodetelefonene støtter, samt om enheten din er kompatibel, på support.bose.com/QCU

KOBLE TIL LYDKABELEN

Bruk 2,5 mm til 3,5 mm-lydkabelen til å høre på lyd fra kildeenheten når en *Bluetooth*-tilkobling ikke er tilgjengelig.

MERKNADER:

- Kontroller for telefonsamtaler og medieavspilling er deaktivert og må kontrolleres på kildeenheten.
 - *Bluetooth*-tilkoblingen og taleopphenting på mikrofonen på øreklokkene er deaktivert.
 - *Bluetooth*-tilkoblinger anbefales for den beste opplevelsen.
1. Koble kabelen til 2,5 mm-porten på venstre øreklokke.



2. Koble den andre enden av kabelen til 3,5 mm-porten på kildeenheten.

KOBLE TIL USB-KABELEN

Bruk USB-kabelen til å koble til en ekstern strømkilde og fortsette å bruke hodetelefonene hvis batteriet er utladet, eller for å lade hodetelefonbatteriet (se side 35).

MERKNADER:

- Hodetelefonene lades ikke når du har dem på hodet og de er koblet til en ekstern strømkilde.
 - Koble til både USB-kabelen og lyd-kabelen for å fortsette å høre på lyd på kildeenheten når batteriet i hodetelefonene er tomt, eller en *Bluetooth*-tilkobling ikke er tilgjengelig (se side 33).
1. Stikk den lille pluggen på USB-kabelen inn i USB-C-porten på venstre øreklokke.



2. Koble den andre enden til en USB-A-strømkilde, som en datamaskin eller en vegglander.
3. Slå på hodetelefonene på (se side 14).

LADE HODETELEFONENE

1. Ta hodetelefonene av hodet og stikk den lille pluggen på USB-kabelen inn i USB-C-porten på venstre øreklokke.

MERKNAD: Hodetelefonene lades ikke når du har dem på hodet og de er koblet til en ekstern strømkilde.

2. Koble den andre enden til en USB-A-strømkilde, som en datamaskin eller en vegglander.



Ladingen av hodetelefonene starter, og statuslampen lyser gult. Statuslampen lyser hvitt når hodetelefonene er fulladet.

Ladetid

Det kan ta 3 timer å lade hodetelefonene helt. Når batteriet er fulladet, gir det strøm til hodetelefonene i opptil 24 timer med romtilpasset lyd slått av (opptil 18 timer med romtilpasset lyd slått på).

Når batterinivået i hodetelefonene er lavt, vil en 15 minutters lading gi strøm til hodetelefonene i opptil 2,5 timer med romtilpasset lyd slått av (opptil 2 timer med romtilpasset lyd slått på).

Høre batterinivået

Hver gang du slår hodetelefonene på, vil en talemelding angi batterinivået. Når batterinivået i hodetelefonene er lavt, hører du «Battery low» (Lavt batterinivå).

MERKNAD: Du kan kontrollere batterinivået visuelt ved å se på statuslampen som er plassert på venstre øreklokke. Hvis du vil ha mer informasjon, kan du se side 38.

TIPS: Du kan også høre batterinivået ved å bruke en snarvei. Batterinivå må være angitt som en snarvei med Bose Music-appen (se side 19).

Statuslampen er plassert på venstre øreklokke.

Når du setter hodetelefonene på hodet, eller tar dem av, lyser statuslampene i henhold til hodetelefonenes status i 5 sekunder.

MERKNADER:

- Når du har hodetelefonene på deg, forblir statuslampen slukket til du trykker på *Bluetooth*-/strømknappen.
- Når du ikke har hodetelefonene på deg, forblir statuslampen slukket til du bruker hodetelefonkontrollene eller flytter på hodetelefonene.



BLUETOOTH-STATUS

Viser statusen for *Bluetooth*-tilkoblingen.

LAMPEAKTIVITET	SYSTEMSTATUS
Blinker blått	Klar for tilkobling
Lyser blått (5 sekunder)	Tilkoblet
Blinker hvitt to ganger	Enhetslisten er tømt

BATTERISTATUS

Viser batteristatusen.

LAMPEAKTIVITET	SYSTEMSTATUS
Lyser hvitt	Fulladet
Lyser gult	Lavt til middels batterinivå

TIPS: Du kan også kontrollere batterinivået med Bose Music-appen.

LADESTATUS

Viser ladestatusen.

LAMPEAKTIVITET	SYSTEMSTATUS
Lyser gult	Lader
Lyser hvitt	Fulladet

STATUS FOR OPPDATERING OG FEIL

Viser status for oppdatering og feil.

LAMPEAKTIVITET	SYSTEMSTATUS
Blinker hvitt tre ganger (gjentatt)	Oppdaterer programvare (trådløst)
Blinker raskt hvitt (10 sekunder)	Oppdaterer programvare (via USB)
Blinker hvitt (3 sekunder)	Tilbakestill
Blinker hvitt (30 sekunder), lyser deretter gult (2 til 3 sekunder)	Gjenopprett
Blinker gult og hvitt	Feil – kontakt kundestøtte hos Bose

KOBLE TIL BOSE SMART SPEAKER ELLER SOUNDBAR

Med SimpleSync-teknologi kan du koble hodetelefonene til en Bose Smart Soundbar eller en Bose Smart Speaker for å få en personlig lytteopplevelse.

Fordeler

- Bruk uavhengige volumkontroller på hvert produkt til å senke eller dempe lyden på Bose Smart Soundbar samtidig som du har så høy lyd som du ønsker i hodetelefonene.
- Hør musikken tydelig fra rommet ved siden av ved å koble hodetelefonene til Bose Smart Speaker.

MERKNAD: SimpleSync-teknologien har en *Bluetooth*-rekkevidde på opptil ni meter. Vegger og byggematerialer kan påvirke mottaket.

Kompatible produkter

Du kan koble hodetelefonene til alle typer Bose Smart Speaker og Bose Smart Soundbar.

Populære compatible produkter er:

- Bose Smart Soundbar 900
- Bose Smart Soundbar 700 / Bose Soundbar 700
- Bose Smart Soundbar 600
- Bose Soundbar 500
- Bose Smart Speaker 500 / Bose Home Speaker 500
- Bose Home Speaker 300
- Bose Portable Smart Speaker / Bose Portable Home Speaker

Nye produkter legges til regelmessig. Her finner du en fullstendig liste og mer informasjon: support.bose.com/Groups

Koble til med Bose Music-appen

1. Trykk på og hold inne *Bluetooth*-/strømknappen. Du hører tonen som angir at hodetelefonene blir slått av. Fortsett å holde til du hører «Ready to connect to another device» (Klar til å koble til en annen enhet) og statuslampen blinker blått.



2. Bruk Bose Music-appen til å koble hodetelefonene til et kompatibelt Bose-produkt. Hvis du vil ha mer informasjon, kan du gå til [support.Bose.com/Groups](https://support.bose.com/Groups)

MERKNADER:

- Det kan ta opptil 30 sekunder å koble til.
- Påse at hodetelefonene er innenfor 9 m fra lydplanken eller høyttaleren.
- Du kan bare koble høyttalerne til ett produkt om gangen.

Koble til med produktkontrollene

1. Trykk på og hold inne *Bluetooth*-/strømknappen. Du hører tonen som angir at hodetelefonene blir slått av. Fortsett å holde til du hører «Ready to connect to another device» (Klar til å koble til en annen enhet) og statuslampen blinker blått.



2. Trykk på og hold inne *Bluetooth*-knappen på fjernkontrollen til lydplanken eller oppå høyttaleren til lysfeltet eller lysringen pulserer blått.

Hodetelefonene kobler til lydplanken eller høyttaleren, og du hører samme lyd gjennom begge enhetene.

MERKNADER:

- Det kan ta opptil 30 sekunder å koble til.
- Påse at hodetelefonene er innenfor 9 m fra lydplanken eller høyttaleren.

KOBLE TIL EN BOSE SMART SPEAKER ELLER SOUNDBAR PÅ NYTT

Bruk Bose Music-appen til å koble hodetelefonene til et tidligere tilkoblet kompatibelt Bose-produkt på nytt. Hvis du vil ha mer informasjon, kan du gå til support.bose.com/Groups

MERKNADER:

- Lydplanken eller høyttaleren må være innenfor rekkevidde (9 m) og slått på.
- Hvis hodetelefonene ikke kobles til, kan du se «Hodetelefonene kobles ikke til en tidligere tilkoblet Bose Smart Soundbar eller Speaker» på side 53.

OPPBEVARE HODETELEFONENE

Øreklokkene kan vris for enkel og praktisk oppbevaring. Plasser hodetelefonene flatt i esken.

1. Legg hendende rundt hver øreklokke.



2. Vri begge øreklokkene innover, slik at de ligger flatt.

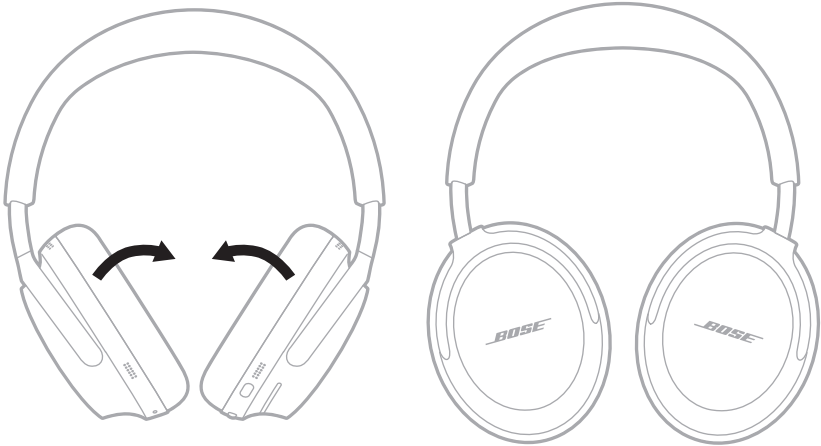

3. Skyv øreklokkene opp mot hodebøylen.



4. Brett den venstre øreklokken opp mot hodebøylen, og legg hodetelefonene i etuiet.



MERKNAD: Påse at batteriet er fulladet hvis du skal oppbevare hodetelefonene avslått i mer enn noen få måneder.

OPPDATERE HODETELEFONENE

Hodetelefonene oppdateres automatisk når de er koblet til Bose Music-appen og en oppdatering er tilgjengelig. Følg instruksjonene i appen.

Du kan også oppdatere hodetelefonene på Bose-nettstedet for oppdatering. Gå til følgende nettsted på datamaskinen: btu.Bose.com. Følg instruksjonene på skjermen.

RENGJØRE HODETELEFONENE

Hodetelefonene kan trenge rengjøring fra tid til annen. Hvis hodebøylen eller andre utvendige overflater må rengjøres, kan du tørke forsiktig med en lett fuktet klut.

- Bruk bare vann til å fukte kluten. Ikke bruk rengjøringsmidler. Ikke la det komme fukt inn i hodetelefonene gjennom portene eller øreklokkene.
- Pass på at smuss eller rusk ikke kommer inn i portene. Ikke blås luft inn i eller støvsug portene eller innsiden av øreklokkene.

RESERVEDELER OG TILBEHØR

Reservevedeler og tilbehør kan bestilles fra kundestøtte hos Bose.

Gå til support.Bose.com/QCU

BEGRENSET GARANTI

Hodetelefonene dine er dekket av en begrenset garanti. Detaljert informasjon om den begrensede garantien finnes på nettstedet worldwide.Bose.com/Warranty.

Du finner instruksjoner for hvordan du registrerer produktet her: worldwide.Bose.com/ProductRegistration. Hvis du ikke registrerer produktet, påvirker det ikke rettighetene dine i henhold til den begrensede garantien.

PLASSERING AV SERIENUMMER

Serienummeret er plassert under polstringen på innsiden av venstre øreklokke. Polstringen er den innerste delen som dekker og beskytter komponentene i øreklokken.

1. Trekk forsiktig ett område av puten bort fra venstre øreklokke til alle seks tappene rundt den innvendige kanten løsner.

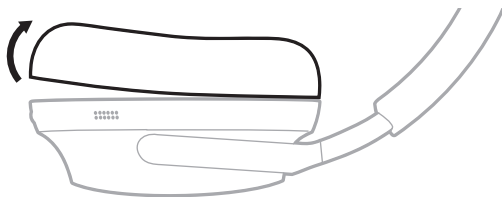

2. Ta tak i øvre kant av polstringen og trekk den forsiktig bort for å se serienummeret.

FORSIKTIG: Vær forsiktig så du ikke trykker inn eller drar ut noen andre komponenter i øreklokken, siden det kan skade hodetelefonene.

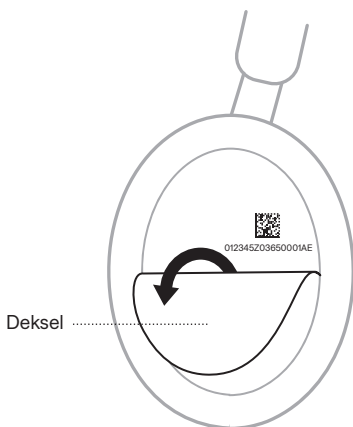

012345Z03650001AE

3. Fest polstringen igjen.

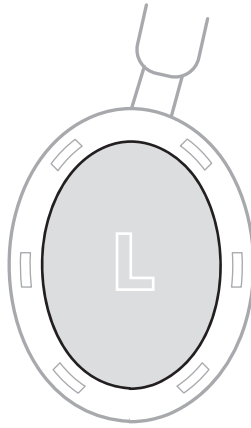

4. Rett inn de seks tappene på montasjeflensen etter de seks sporene på øreklokken, og trykk inn puten til alle seks tappene går på plass i sporene. Du vil høre og føle et knepp når puten er på plass.



FORSIKTIG: Alle seks tappene må være festet på puten for å sikre lydtelsen.

PRØV DETTE FØRST

Hvis det oppstår problemer med hodetelefonene:

- Lad hodetelefonene (se side 35).
- Slå på hodetelefonene på (se side 14).
- Kontroller statuslampen på hodetelefonene (se side 37).
- Kontroller at mobilenheten støtter *Bluetooth*-tilkoblinger (se side 27).
- Flytt mobilenheten nærmere hodetelefonene (9 m eller 30 fot) og bort fra eventuelle forstyrrelser eller hindringer.
- Øk volumet på hodetelefonene, på mobilenheten og i musikkappen.
- Koble til en annen mobilenhet (se side 28).

Hvis du ikke kan løse problemet, kan tabellen nedenfor være til hjelp for å identifisere symptomer og løsninger på vanlige problemer. Du kan også finne feilsøkingsartikler, videoer og andre ressurser på support.Bose.com/QCU

Kontakt kundestøtte hos Bose hvis du ikke greier å løse problemet.

Gå til worldwide.Bose.com/contact

ANDRE LØSNINGER

SYMPTOM	LØSNING
Hodetelefonene slår seg ikke på	<p>Trykk på <i>Bluetooth</i>-/strømknappen (se side 14).</p> <p>Kontroller at hodetelefonene ikke er i modus for automatisk avslåing (se side 15).</p> <p>Hvis hodetelefonene har vært utsatt for høye eller lave temperaturer, må du vente til de holder romtemperatur.</p>
Hodetelefonene kobler seg ikke til mobilenheten	<p>Koble fra lyd-kabelen (se side 33).</p> <p>Koble til med <i>Bluetooth</i>-funksjonen på mobilenheten (se side 27).</p> <p>Deaktiver <i>Bluetooth</i>-funksjonen på mobilenheten, og aktiver den igjen.</p> <p>Slett enhetslisten på hodetelefonene (se side 29). Slett hodetelefonene fra <i>Bluetooth</i>-listen på mobilenheten, inkludert eventuelle duplikatoppføringer merket LE (Low Energy). Koble til på nytt (se side 27).</p> <p>Gå til support.Bose.com/QCU for å se instruksjonsvideoer.</p> <p>Tilbakestill hodetelefonene (se side 54).</p>

SYMPTOM	LØSNING
Hodetelefonene reagerer ikke under konfigurasjon av appen	<p>Avinstaller Bose Music-appen fra mobilenheten. Installer appen på nytt (se side 12).</p> <p>Påse at du bruker Bose Music-appen til konfigureringen (se side 12).</p> <p>Kontroller at du har gitt Bose Music-appen tilgang til <i>Bluetooth</i>-tilkoblinger i innstillingsmenyen på mobilenheten.</p> <p>Kontroller at <i>Bluetooth</i>-funksjonen er aktivert på mobilenhetens Innstillinger-meny.</p>
Bose Music-appen finner ikke hodetelefonene	<p>Avinstaller Bose Music-appen fra mobilenheten. Installer appen på nytt (se side 12).</p> <p>Kontroller at du har gitt Bose Music-appen tilgang til <i>Bluetooth</i>-tilkoblinger i innstillingsmenyen på mobilenheten.</p> <p>Trykk på og hold inne <i>Bluetooth</i>-/strømknappen til statuslampen blinker blått.</p>
Bose Music-appen fungerer ikke på mobilenheten	<p>Kontroller at mobilenheten kan brukes med Bose Music-appen, og at den oppfyller minimumskravene til systemet. Hvis du vil ha mer informasjon, kan du se appbutikken på mobilenheten.</p> <p>Avinstaller Bose Music-appen fra mobilenheten. Installer appen på nytt (se side 12).</p>
Hodetelefonene lades ikke	<p>Kontroller at begge endene av USB-ladekabelen sitter ordentlig i portene (se side 35).</p> <p>Prøv en annen USB A-vegglander, USB-kabel eller strømkilde.</p> <p>Hvis hodetelefonene har vært utsatt for høye eller lave temperaturer, må du la dem få romtemperatur før du prøver å lade på nytt.</p>
Periodisk <i>Bluetooth</i>-tilkobling	<p>Slett enhetslisten på hodetelefonene (se side 29). Slett hodetelefonene fra <i>Bluetooth</i>-listen på mobilenheten, inkludert eventuelle duplikatoppføringer merket LE (Low Energy). Koble til på nytt (se side 27).</p> <p>Tilbakestill hodetelefonene (se side 54).</p>

SYMPTOM	LØSNING
Kan ikke justere støyreduksjon	Slå av hodetelefonene, og slå dem deretter på igjen (se side 14). Hvis du bruker flerfunksjonsknappen, kan du prøve å bruke Bose Music-appen til å justere nivået for støyreduksjon.
Hodetelefonene oppdager ikke at de ikke er på hodet	Slå av hodetelefonene. Slå hodetelefonene på igjen uten at de er på hodet (se side 14), og sett deretter hodetelefonene på deg.
Ingen lyd	Hvis hodetelefonene har vært utsatt for høye eller lave temperaturer, må du vente til de holder romtemperatur. Trykk på <i>Bluetooth</i> -/strømknappen for å høre den tilkoblede enheten. Kontroller at du bruker riktig enhet. Trykk på <i>Spill</i> på mobilenheten for å sjekke at lyden spilles av. Spill av lyd fra en annen app eller musikkjeneste. Spill av lyd fra innhold som er lagret direkte på enheten. Hvis det er koblet til to enheter, må du først stoppe avspillingen midlertidig på den andre mobilenheten. Start mobilenheten på nytt. Tilbakestill hodetelefonene (se side 54).
Kan ikke justere volumet	Kontroller at fingeren har god kontakt med volumlisten. Kontroller at fingrene dine er tørre. Hvis håret ditt er vått, må du passe på at det ikke kommer borti volumlisten. Hvis du bruker hansker, tar du dem av før du berører volumlisten.

SYMPTOM	LØSNING
Dårlig lyd kvalitet	<p>Slå av hodetelefonene mens du har dem på, og slå dem deretter på igjen (se side 14). Husk å høre etter tonen, slik at lyden tilpasses til ørene dine for best mulig lyd ytelse.</p> <p>Slå av hodetelefonene, og slå dem deretter på igjen (se side 14).</p> <p>Hvis du er i vindfulle omgivelser kan du bruke Bose Music-appen til å opprette en tilpasset modus med vindblokkering. Du får tilgang til dette alternativet ved å trykke på Moduser på hovedskjerm bildet.</p> <p>Påse at øreklokkene sitter godt og danner en behagelig forsegling rundt ørene.</p> <p>Hvis håret ditt er langt, eller hvis du bruker briller eller en lue, må du passe på at det ikke kommer i konflikt med øreklokkene.</p> <p>Påse at du bruker Bose Music-appen til konfigureringen (se side 12).</p> <p>Spill av lyd fra en annen app eller musikkjeneste.</p> <p>Spill av lyd fra innhold som er lagret direkte på enheten.</p> <p>Hvis det er koblet til to mobilenheter, kobler du fra den andre enheten.</p> <p>Slå av eventuelle lydforbedringsfunksjoner på enheten og i musikkappen.</p> <p>Endre innstillingen for romtilpasset lyd (se side 23).</p> <p>Kontroller at hodetelefonene er koblet til via riktig <i>Bluetooth</i>-profil: Stereo A2DP. Kontroller enhetens meny for <i>Bluetooth</i>-lydinnstillinger for å sikre at riktig lydprofil er valgt.</p> <p>Deaktiver <i>Bluetooth</i>-funksjonen på mobilenheten, og aktiver den igjen.</p> <p>Slett enhetslisten på hodetelefonene (se side 29). Slett hodetelefonene fra <i>Bluetooth</i>-listen på mobilenheten, inkludert eventuelle duplikatoppføringer merket LE (Low Energy). Koble til på nytt (se side 27).</p> <p>Gå til support.bose.com/QCU for å se instruksjonsvideoer.</p> <p>Tilbakestill hodetelefonene (se side 54).</p>

SYMPTOM	LØSNING
Ingen lyd fra en kildeenhet som er koblet til med en lyd kabel	<p>Kontroller at du bruker lyd kabelen fra Bose.</p> <p>Kontroller at begge endene av lyd kabelen sitter ordentlig i portene (se side 33).</p> <p>Trykk på Spill på mobilenheten for å sjekke at lyden spilles av.</p> <p>Spill av lyd fra en annen app eller musikk tjeneste.</p> <p>Spill av lyd fra innhold som er lagret direkte på mobilenheten.</p> <p>Øk volumet på hodetelefonene, og øk deretter volumet på mobilenheten.</p> <p>Start mobilenheten på nytt.</p>
Dårlig lyd kvalitet fra en mobilenhet som er koblet til med en lyd kabel	<p>Kontroller at begge endene av lyd kabelen sitter ordentlig i portene (se side 33).</p> <p>Start mobilenheten på nytt.</p>
Mikrofonen registrer ikke lyd	<p>Påse at du har på deg hodetelefonene på riktig måte. Den innvendige polstringen (stoffdeksler) i øreklokkene på hodetelefonene er merket med L (venstre øreklokke) og R (høyre øreklokke). Tilpass høyre øreklokke til høyre øre og venstre øreklokke til venstre øre.</p> <p>Kontroller at mikrofonene ikke er blokkerte og at de er rene for smuss.</p> <p>Slett enhetslisten på hodetelefonene (se side 29). Slett hodetelefonene fra <i>Bluetooth</i>-listen på mobilenheten, inkludert eventuelle duplikatoppføringer merket LE (Low Energy). Koble til på nytt (se side 27). Prøv en ny telefonsamtale.</p> <p>Deaktiver <i>Bluetooth</i>-funksjonen på mobilenheten, og aktiver den igjen.</p>
Flerfunksjonsknappen endrer ikke modus	<p>Bruk Bose Music-appen til å endre modus. Du får tilgang til dette alternativet ved å trykke på Moduser på hovedskjerm bildet.</p>

SYMPTOM	LØSNING
Dårlig støyreduering	<p>Slå av hodetelefonene, og slå dem deretter på igjen (se side 14).</p> <p>Kontroller modusen (se side 25).</p> <p>Påse at øreklokkene sitter godt og danner en behagelig forsegling rundt ørene.</p> <p>Hvis håret ditt er langt, eller hvis du bruker briller eller en lue, må du passe på at det ikke kommer i konflikt med øreklokkene.</p> <p>Ta hodetelefonene av deg, og sett dem på igjen.</p> <p>Hvis du er i en telefonsamtale eller bruker stemmestyring på mobilenheten, kan du senke eller slå av Egen stemme med Bose Music-appen (se side 21).</p> <p>Kontroller om ActiveSense er aktivert (se side 25).</p> <p>Tilbakestill hodetelefonene (se side 54). Hvis det ikke løser problemet, kan du prøve å gjenopprette hodetelefonene (se side 55).</p>
Vanskelig å høre den andre parten i telefonsamtaler	<p>Endre modus (se side 26).</p>
Vanskelig å høre egen stemme i telefonsamtaler	<p>Endre modus til oppmerksomhetsmodus (se side 26).</p> <p>Bruk Bose Music-appen til å justere Egen stemme. Du finner dette alternativet på Innstillinger-menyen.</p>
Hodetelefonene svarer ikke	<p>Tilbakestill hodetelefonene (se side 54). Hvis det ikke løser problemet, kan du prøve å gjenopprette hodetelefonene (se side 55).</p>
Talemeldingsspråket er ikke riktig	<p>Endre talemeldingsspråk med Bose Music-appen (se side 12). Du finner dette alternativet på Innstillinger-menyen.</p>
Mottar ikke anropsvarslinger	<p>Kontroller at mobilenheten ikke er stilt på Ikke forstyrr.</p> <p>Kontroller at talemeldinger er aktivert med Bose Music-appen (se side 12). Du finner dette alternativet på Innstillinger-menyen.</p> <p>Kontroller at du har gitt hodetelefonene tilgang til kontaktene på mobilenhetens <i>Bluetooth</i>-meny.</p>

SYMPTOM	LØSNING
Hodetelefonene kobler seg ikke til en Bose Smart Soundbar eller Speaker	<p>Kontroller at du kobler til et kompatibelt Bose-produkt. Du finner en liste over kompatible produkter på support.Bose.com/Groups</p> <p>Trykk på og hold <i>Bluetooth</i>-/strømknappen til du hører «Ready to connect another device» (Klar til å koble til en annen enhet) og <i>Bluetooth</i>-lampen blinker blått.</p> <p>Påse at hodetelefonene er innenfor 9 m fra lydplanken eller høyttaleren.</p>
Hodetelefonene kobles ikke til en tidligere tilkoblet Bose Smart Soundbar eller Speaker	<p>Trykk på og hold <i>Bluetooth</i>-/strømknappen på hodetelefonene i 3 sekunder til du hører talemeldingen «Ready to connect another device» (Klar til å koble til en ny enhet) og statuslampen blinker blått. Bruk Bose Music-appen til å koble hodetelefonene til et kompatibelt Bose-produkt. Hvis du vil ha mer informasjon, kan du gå til support.Bose.com/Groups</p>
Forsinket lyd når koblet til en Bose Smart Soundbar eller Speaker	<p>Last ned Bose Music-appen, og kjør tilgjengelige programvareoppdateringer.</p>

TILBAKESTILLE HODETELEFONENE

Hvis hodetelefonene ikke reagerer, kan du tilbakestille dem.

Når du tilbakestiller hodetelefonene, tilbakestilles produktkontrollene og hodetelefonene startes på nytt. Ingen andre enhetsinnstillinger fjernes.

1. Fjern hodetelefonene fra *Bluetooth*-listen på enheten.
2. Stikk den lille pluggen på USB-kabelen inn i USB-C-porten på venstre øreklokke.

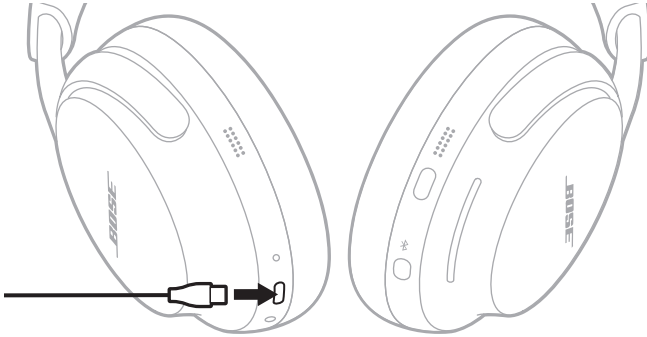

3. Trykk på og hold inne *Bluetooth*-/strømknappen samtidig som du kobler den andre enden USB-kabelen til en USB-A-strømkilde, som en datamaskin eller en vegglader.

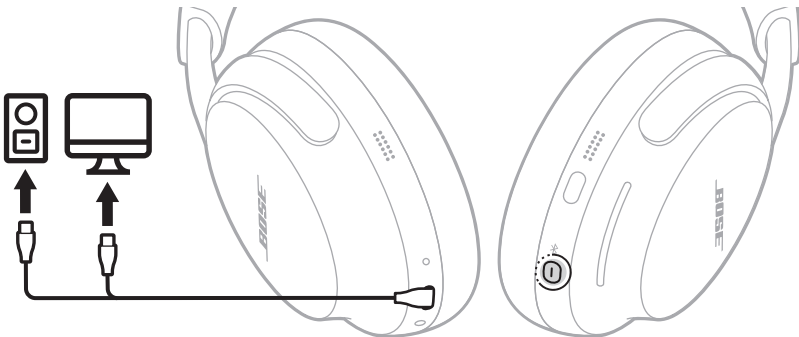

4. Når USB-kabelen er koblet til en USB-A-strømkilde, slipper du *Bluetooth*-/strømknappen.

Når tilbakestillingen er fullført, blinker statuslampen hvitt i 3 sekunder, og lyser deretter i henhold til gjeldende ladenivå (se side 38).

MERKNAD: Hvis du ikke får løst problemet, finner du mer feilsøkingshjelp og støtte på support.Bose.com/OCU

GJENOPPRETTE TIL FABRIKKINNSTILLINGENE PÅ HODETELEFONENE

En gjenoppretting til fabrikkinnstillingene nullstiller alle innstillinger og setter hodetelefonene tilbake til den opprinnelige tilstanden. Etter det kan hodetelefonene konfigureres som om de ble konfigurert for første gang.

Gjenoppretting til fabrikkinnstillingene anbefales bare hvis du har problemer med hodetelefonene, eller hvis du har fått beskjed om det fra kundeservice hos Bose.

1. Fjern hodetelefonene fra *Bluetooth*-listen på enheten.
2. Fjern hodetelefonene fra Bose-kontoen med Bose Music-appen.

MERKNAD: Du finner mer informasjon om hvordan du fjerner hodetelefonene fra Bose-kontoen med Bose Music-appen her: support.Bose.com/QCU

3. Trykk på og hold *Bluetooth*-/strømknappen og flerfunksjonsknappen i 15 sekunder.



Statuslampen blinker hvitt. Etter 30 sekunder blinker statuslampen gult for å angi at fabrikkinnstillinger blir gjenopprettet (to til tre sekunder).

Når gjenopprettingen er fullført, blinker statuslampen langsomt blått. Hodetelefonene er nå i opprinnelig tilstand slik de ble sendt fra fabrikk.

MERKNAD: Hvis du ikke får løst problemet, finner du mer feilsøkingshjelp og støtte på support.Bose.com/QCU

Należy przeczytać i zachować wszystkie zalecenia dotyczące bezpieczeństwa i korzystania z tego produktu.

CE Firma Bose Corporation niniejszym deklaruje, że ten produkt jest zgodny z podstawowymi wymaganiami i zaleceniami określonymi w dyrektywie 2014/53/UE oraz innych obowiązujących dyrektywach UE. Deklaracja zgodności jest dostępna w następującej witrynie internetowej: www.Bose.com/compliance

UK CA Ten produkt jest zgodny ze wszystkimi obowiązującymi wymaganiami dokumentu Electromagnetic Compatibility Regulations 2016 oraz wszelkimi innymi przepisami obowiązującymi w Wielkiej Brytanii. Deklaracja zgodności jest dostępna w następującej witrynie internetowej: www.Bose.com/compliance

Firma Bose Corporation niniejszym deklaruje, że ten produkt jest zgodny z podstawowymi wymaganiami i zaleceniami określonymi w dokumencie Radio Equipment Regulations 2017 oraz wszelkich innych przepisach obowiązujących w Wielkiej Brytanii. Deklaracja zgodności jest dostępna w następującej witrynie internetowej: www.Bose.com/compliance

Ważne zalecenia dotyczące bezpieczeństwa

Nie korzystaj z tego urządzenia w pobliżu wody.

Czyść urządzenie wyłącznie suchą ściereczką lub ściereczką zwilżoną wodą. Nie należy używać środków czyszczących.

Wykonanie wszystkich prac serwisowych należy zlecić wykwalifikowanemu personelowi. Wykonanie prac serwisowych jest konieczne w przypadku uszkodzenia urządzenia, na przykład w następujących okolicznościach: uszkodzenie przewodu zasilającego lub wtyczki, przedostanie się cieczy lub przedmiotów do wnętrza urządzenia, narażenie urządzenia na oddziaływanie deszczu lub wilgoci, nieprawidłowe funkcjonowanie lub upadek urządzenia.

OSTRZEŻENIA/PRZESTROGI

- Podczas obracania, składania i umieszczania słuchawek w futerałe oraz wyjmowania ich z futerału należy trzymać dłonie wokół środka każdego z nauszników. Trzymać palce z dala od zawiasów, aby uniknąć uszczyknięcia.
- Produkt nie jest przeznaczony do użytku przez dzieci.
- Aby zapobiec uszkodzeniu słuchu, nie należy używać słuchawek przy wysokim poziomie głośności. Przed założeniem słuchawek należy zmniejszyć głośność, a następnie stopniowo zwiększać ją do poziomu umożliwiającego komfortowe słuchanie.
- Korzystanie z tego produktu podczas prowadzenia pojazdu nie jest zalecane, a w niektórych miejscach może być zabronione przez prawo. Należy zachować ostrożność podczas prowadzenia pojazdów i przestrzegać przepisów dotyczących użytkowania słuchawek. Należy natychmiast zaprzestać używania słuchawek, jeśli podczas prowadzenia pojazdu. przeszkadzają one w zachowaniu uwagi lub zakłócają zdolność słyszenia dźwięków otoczenia, w tym alarmów i sygnałów ostrzegawczych.
- Należy zachować ostrożność w przypadku korzystania z tych słuchawek podczas wykonywania jakichkolwiek czynności wymagających uwagi. Nie wolno korzystać ze słuchawek w przypadku, gdy brak możliwości wyraźnego usłyszenia dźwięków otoczenia może stwarzać zagrożenie dla użytkownika lub innych osób, np. podczas jazdy na rowerze, poruszania się w miejscach o dużym natężeniu ruchu drogowego, w pobliżu placu budowy lub torów kolejowych itp.
- NIE wolno korzystać ze słuchawek, jeżeli emitują one głośny, nietypowy dźwięk. W takim wypadku należy wyłączyć słuchawki i skontaktować się z Działem Obsługi Klientów firmy Bose.
- Należy natychmiast wyjąć słuchawki w przypadku zauważenia ciepła pochodzącego z produktu.



Produkt zawiera małe części, które mogą spowodować zadławienie. Nie jest on odpowiedni dla dzieci w wieku poniżej trzech lat.



Produkt zawiera elementy magnetyczne. Aby uzyskać informacje dotyczące wpływu tych elementów na funkcjonowanie implantów medycznych, należy skontaktować się z lekarzem.

- Aby ograniczyć ryzyko pożaru i porażenia prądem elektrycznym, NIE należy wystawiać urządzeń na działanie deszczu, kapania, rozbryzgów lub wilgoci, a także nie wolno umieszczać w jego pobliżu naczyń wypełnionych płynami, takich jak wazony.
- Należy zachować odpowiednią odległość urządzenia od ognia i źródeł ciepła. NIE umieszczaj źródeł otwartego ognia (np. zapalonych świec) na urządzeniu ani w jego pobliżu.
- Urządzenia należy używać wyłącznie z zasilaczem LPS atestowanym przez odpowiednią instytucję, zgodnym z lokalnymi przepisami (np. UL, CSA, VDE, CCC).
- NIE wolno modyfikować urządzenia bez zezwolenia.
- W przypadku wycieku cieczy z baterii nie wolno dopuścić do kontaktu tej cieczy ze skórą lub oczami. W przypadku kontaktu cieczy z baterii ze skórą lub oczami należy skorzystać z pomocy medycznej.
- Należy chronić produkty z bateriami przed zbyt wysokimi temperaturami (np. nie wolno przechowywać ich w miejscu narażonym na bezpośrednie światło słoneczne, ogień itp.).

UWAGA: Urządzenie zostało przetestowane i uznane za zgodne z wymaganiami dotyczącymi urządzeń cyfrowych klasy B, określonymi w części 15 przepisów komisji FCC. Te limity określono w celu zapewnienia uzasadnionej ochrony przed zakłóceniami w instalacjach budynków mieszkalnych. Urządzenie wytwarza i wykorzystuje energię promieniowania o częstotliwości radiowej i może powodować zakłócenia komunikacji radiowej, jeżeli nie jest zainstalowane i użytkowane zgodnie z zaleceniami producenta. Nie można zagwarantować, że działanie niektórych instalacji nie będzie zakłócać. Jeżeli urządzenie zakłóca odbiór radiowy lub telewizyjny, co można sprawdzić poprzez jego wyłączenie i ponownie włączenie, zakłócenia tego typu można eliminować, korzystając z następujących metod:

- Zmiana ustawienia lub lokalizacji produktu albo anteny odbiorczej.
- Zwiększenie odległości pomiędzy urządzeniem a odbiornikiem.
- Podłączenie urządzenia do gniazda sieci elektrycznej w innym obwodzie niż ten, do którego podłączony jest odbiornik.
- Skonsultowanie się z dystrybutorem lub doświadczonym technikiem radiowo-telewizyjnym w celu uzyskania pomocy technicznej.

Modyfikacje urządzenia, które nie zostały wyraźnie zatwierdzone przez firmę Bose Corporation, mogą spowodować anulowanie prawa użytkownika do korzystania z urządzenia.

To urządzenie jest zgodne z częścią 15 przepisów komisji FCC i standardami RSS organizacji ISED Canada dotyczącymi licencji. Zezwolenie na użytkowanie urządzenia jest uzależnione od spełnienia następujących dwóch warunków: (1) urządzenie nie może powodować szkodliwych zakłóceń i (2) musi być odporne na zakłócenia zewnętrzne, łącznie z zakłóceniami powodującymi nieprawidłowe funkcjonowanie.

To urządzenie jest zgodne z dopuszczalnymi wartościami granicznymi narażenia na promieniowanie, określonymi dla populacji ogólnej przez komisję FCC i organizację ISED Canada. Ten nadajnik nie powinien znajdować się w pobliżu innej anteny ani nadajnika i nie powinien działać w połączeniu z takimi urządzeniami.

Urządzenie spełnia wymagania IMDA.

FCC ID: A94440108 | **IC:** 3232A-440108

CAN ICES-3 (B)/NMB-3(B)

Europa: Zakres częstotliwości roboczej urządzenia 2400–2483,5 MHz. | Maksymalna moc nadawcza poniżej 20 dBm EIRP.



Ten symbol oznacza, że produktu nie wolno utylizować razem z odpadami komunalnymi. Produkt należy dostarczyć do odpowiedniego miejsca zbiórki w celu recyklingu. Prawidłowa utylizacja i recykling ułatwiają ochronę zasobów naturalnych, ludzkiego zdrowia i środowiska naturalnego. Aby uzyskać więcej informacji dotyczących utylizacji i recyklingu tego produktu, należy skontaktować się z samorządem lokalnym, zakładem utylizacji odpadów lub sklepem, w którym produkt został zakupiony.

Rozporządzenia techniczne dotyczące urządzeń radiowych małej mocy: Bez zgody udzielonej przez komisję NCC żadna firma, przedsiębiorstwo ani użytkownik nie ma prawa zmieniać częstotliwości, zwiększać mocy nadawczej ani modyfikować oryginalnych parametrów oraz sposobu działania zatwierdzonych urządzeń radiowych małej mocy. Urządzenia radiowe małej mocy nie powinny wpływać na bezpieczeństwo lotnicze ani zakłócać komunikacji służbowej. W przypadku stwierdzenia zakłóceń użytkownik ma obowiązek natychmiast zaprzestać użytkowania urządzenia do momentu ustąpienia zakłóceń. Komunikacja służbowa oznacza komunikację radiową prowadzoną zgodnie z ustawą Prawo telekomunikacyjne. Urządzenia radiowe małej mocy ulegają zakłóceniom pochodzącym z komunikacji służbowej lub urządzeń promieniujących w radiowym paśmie ISM.

NIE wolno samodzielnie wyjmować akumulatorewej baterii litowo-jonowej z tego urządzenia. W celu wyjęcia tego elementu należy skontaktować się z lokalnym sprzedawcą produktów firmy Bose lub z wykwalifikowanym technikiem.



Zużyte baterie należy prawidłowo utylizować zgodnie z lokalnymi przepisami. Nie spalać.



R-R-Bos-440108
보스코리아 유한회사

Li-ion

Tabela substancji szkodliwych (ograniczenia obowiązujące w Chinach)

Nazwy i zawartość toksycznych lub szkodliwych substancji albo pierwiastków						
Nazwa części	Toksyczne lub szkodliwe substancje albo pierwiastki					
	Ołów (Pb)	Rtęć (Hg)	Kadm (Cd)	Sześciowartościowy chrom (Cr(VI))	Polibromowany bifenyl (PBB)	Polibromowany difenyleter (PBDE)
Obwody drukowane (PCB)	X	O	O	O	O	O
Części metalowe	X	O	O	O	O	O
Części plastikowe	O	O	O	O	O	O
Głośniki	X	O	O	O	O	O
Przewody	X	O	O	O	O	O

Tę tabelę przygotowano zgodnie z wymaganiami normy SJ/T 11364.

O: Oznacza, że dana substancja toksyczna lub szkodliwa, zawarta we wszystkich jednorodnych materiałach dla tej części, nie przekracza limitu określonego w normie GB/T 26572.

X: Oznacza, że dana substancja toksyczna lub szkodliwa, zawarta w co najmniej jednym z jednorodnych materiałów użytych w tej części, przekracza limit określony w normie GB/T 26572.



Tabela substancji szkodliwych (ograniczenia obowiązujące na Tajwanie)

Nazwa wyposażenia: słuchawki Oznaczenie typu: 440108						
Nazwa części	Substancje objęte ograniczeniami wraz z symbolami chemicznymi					
	Ołów (Pb)	Rtęć (Hg)	Kadm (Cd)	Sześciowartościowy chrom (Cr+6)	Polibromowane bifenyle (PBB)	Polibromowane difenyletery (PBDE)
Obwody drukowane (PCB)	-	O	O	O	O	O
Części metalowe	-	O	O	O	O	O
Części plastikowe	O	O	O	O	O	O
Głośniki	-	O	O	O	O	O
Przewody	-	O	O	O	O	O

Uwaga 1: Symbol „O” oznacza, że zawartość procentowa substancji objętej ograniczeniem nie przekracza wartości referencyjnej.

Uwaga 2: Symbol „-” oznacza, że do substancji objętej ograniczeniem zastosowanie ma wyłączenie.

Data produkcji: Ósma cyfra numeru seryjnego oznacza rok produkcji, np. cyfra „3” oznacza rok 2013 lub 2023.

Importer – Chiny: Bose Electronics (Shanghai) Company Limited, Level 6, Tower D, No. 2337 Gudai Rd. Minhang District, Shanghai 201100 | **Importer – UE:** Bose Products B.V., Gorslaan 60, 1441 RG Purmerend, The Netherlands | **Importer – Meksyk:** Bose de México S. de R.L. de C.V., Avenida Prado Sur #150, Piso 2, Interior 222 y 223, Colonia Lomas de Chapultepec V Sección, Miguel Hidalgo, Ciudad de México, C.P. 11000 Numer telefonu: +5255 (5202) 3545 | **Importer – Tajwan:** Bose Limited Taiwan Branch (H.K.), 9F., No.10, Sec. 3, Minsheng E. Road, Zhongshan Dist. Taipei City 10480, Taiwan Numer telefonu: +886-2-2514 7676 | **Importer – Wielka Brytania:** Bose Limited, Bose House, Quayside Chatham Maritime, Chatham, Kent, ME4 4QZ, United Kingdom

Zasilanie: 5 V — 0,5 A | **Zakres temperatury ładowania:** od 0°C do 45°C | **Zakres temperatury rozładowywania:** od -20°C do 60°C

Identyfikator CMIIT ID znajduje się wewnątrz muszli słuchawek pod siateczką.

Warunki użytkowania firmy Bose dotyczące tego produktu: [worldwide.Bose.com/termsofuse](https://www.worldwide.Bose.com/termsofuse)

Informacje o licencjach: Aby wyświetlić informacje o licencjach dotyczących pakietów oprogramowania innych firm, dołączonych do produktu Bose QuietComfort Ultra Headphones, należy użyć aplikacji Bose Music. Te informacje są dostępne w menu Ustawienia.

Apple, logo Apple, iPad oraz iPhone są znakami towarowymi firmy Apple Inc. zarejestrowanymi w Stanach Zjednoczonych i w innych krajach. App Store jest znakiem usługowym firmy Apple Inc. Znak towarowy iPhone jest używany w Japonii na podstawie licencji firmy Aiphone K.K.

Znak „Made for Apple” oznacza, że dane akcesorium zostało zaprojektowane pod kątem współpracy z produktami firmy, które są na nim wyszczególnione, i poddane procesowi certyfikacji potwierdzającemu spełnienie standardów jakości firmy Apple. Firma Apple nie ponosi odpowiedzialności za działanie tego urządzenia ani jego zgodność z przepisami lub normami bezpieczeństwa.

Znak słowny i logo *Bluetooth®* są zastrzeżonymi znakami towarowymi firmy Bluetooth SIG, Inc., używanymi przez firmę Bose Corporation na podstawie licencji.

Google, Android i Google Play są znakami towarowymi firmy Google LLC.

Snapdragon Sound jest produktem firmy Qualcomm Technologies, Inc. i/lub jej podmiotów zależnych. Qualcomm, Snapdragon i Snapdragon Sound są znakami towarowymi lub zastrzeżonymi znakami towarowymi firmy Qualcomm Incorporated.

Ten produkt wykorzystuje oprogramowanie Spotify zgodnie z licencjami i innych firm, dostępnymi w witrynie internetowej www.spotify.com/connect/third-party-licenses

Spotify jest zastrzeżonym znakiem towarowym firmy Spotify AB.

Nazwy USB Type-C® i USB-C® są zastrzeżonymi znakami towarowymi należącymi do organizacji USB Implementers Forum.

Bose, Bose Music, logo Bose Music, QuietComfort i SimpleSync są znakami towarowymi firmy Bose Corporation. | Siedziba główna firmy Bose Corporation: 1-877-230-5639 | ©2023 Bose Corporation. Żadnej części tej publikacji nie wolno powielać, modyfikować, rozpowszechniać ani wykorzystywać w inny sposób bez uprzedniego uzyskania pisemnego zezwolenia.

Prosimy o wpisanie i zachowanie poniższych informacji

Numer seryjny i numer modelu znajdują się wewnątrz muszli słuchawek pod siateczką.

Numer seryjny: _____

Numer modelu: 440108

Należy zachować dowód zakupu. Warto teraz zarejestrować zakupiony produkt firmy Bose. Można to zrobić w łatwy sposób w witrynie internetowej [worldwide.Bose.com/ProductRegistration](https://www.worldwide.Bose.com/ProductRegistration)

ZAWARTOŚĆ PAKIETU Z PRODUKTEM

Zawartość pakietu z produktem.....	11
------------------------------------	----

APLIKACJA BOSE MUSIC

Pobieranie aplikacji Bose Music.....	12
Dodawanie słuchawek do istniejącego konta.....	12

ELEMENTY STEROWANIA SŁUCHAWKAMI

Włączanie zasilania.....	14
Wyłączanie zasilania.....	15
Automatyczne wyłączenie.....	15
Odtwarzanie multimediów i regulacja głośności.....	16
Połączenia telefoniczne.....	17
Tryby.....	18
Ustawienia immersyjnego dźwięku.....	18
Polecenia głosowe urządzenia przenośnego.....	18

SKRÓTY

Włączenie skrótu.....	19
Korzystanie ze skrótu.....	19
Zmiana lub wyłączenie skrótu.....	19

DETEKCJA NOSZENIA NA GŁOWIE

Automatycznie rozpoczynanie/wstrzymywanie odtwarzania.....	20
Automatycznie odbieranie połączeń.....	20

REDUKCJA SZUMÓW

Zmienianie ustawień funkcji redukcji szumów.....	21
Redukcja szumów podczas połączenia telefonicznego.....	21
Korzystanie tylko z funkcji redukcji szumów.....	21

IMMERSYJNY DŹWIĘK

Ustawienia immersyjnego dźwięku	22
Zmianianie ustawień immersyjnego dźwięku	23
Zmianianie trybu.....	23
Korzystanie ze skrótu.....	23
Immersyjny dźwięk podczas połączenia telefonicznego	24

TRYBY SŁUCHANIA

Tryby.....	25
Tryb Brak z technologią ActiveSense	25
Zmianianie trybu.....	26
Dodawanie lub usuwanie trybów w słuchawkach	26

POŁĄCZENIA BLUETOOTH®

Łączenie przy użyciu aplikacji Bose Music	27
Łączenie przy użyciu menu <i>Bluetooth</i> urządzenia przenośnego.....	27
Rozłączanie urządzenia przenośnego	28
Ponowne łączenie z urządzeniem przenośnym.....	28
Połącz z kolejnym urządzeniem przenośnym	29
Identyfikowanie podłączonych urządzeń przenośnych.....	29
Przełączanie między dwoma podłączonymi urządzeniami przenośnymi.....	29
Ponowne łączenie z podłączonym wcześniej urządzeniem	29
Czyszczenie listy urządzeń słuchawek	30
Tylko urządzenia z systemem Android™	31
Łączenie przy użyciu funkcji Fast Pair.....	31
Technologia Snapdragon Sound™	32

POŁĄCZENIA PRZEWODOWE

Podłączanie przewodu audio.....	33
Podłączanie przewodu USB	34

BATERIA

Ładowanie baterii słuchawek	35
Czas ładowania	36
Odstuchiwanie wskazówki głosowej informującej o poziomie naładowania baterii.....	36

STAN SŁUCHAWEK

Stan <i>Bluetooth</i>	37
Stan baterii.....	38
Stan ładowania	38
Stan aktualizacji i błędy	38

PODŁĄCZANIE PRODUKTÓW BOSE

Łączenie z głośnikiem Bose Smart Speaker lub listwą dźwiękową Bose Smart Soundbar.....	39
Zalety.....	39
Zgodne produkty	39
Łączenie przy użyciu aplikacji Bose Music	40
Nawiązywanie połączenia przy użyciu elementów sterujących urządzenia.....	41
Ponowne podłączanie głośnika Bose Smart Speaker lub Bose Smart Soundbar	41

KONSERWACJA

Przechowywanie słuchawek.....	42
Aktualizowanie słuchawek.....	44
Czyszczenie słuchawek.....	44
Części zamienne i akcesoria.....	44
Ograniczona gwarancja.....	44
Lokalizacja numeru seryjnego.....	45

ROZWIĄZYWANIE PROBLEMÓW

Podstawowe rozwiązania.....	47
Inne rozwiązania.....	47
Resetowanie słuchawek.....	54
Przywrócenie fabrycznych ustawień słuchawek.....	55

ZAWARTOŚĆ PAKIETU Z PRODUKTEM

Sprawdź, czy w pakiecie znajdują się poniższe elementy:



Słuchawki Bose QuietComfort Ultra Headphones

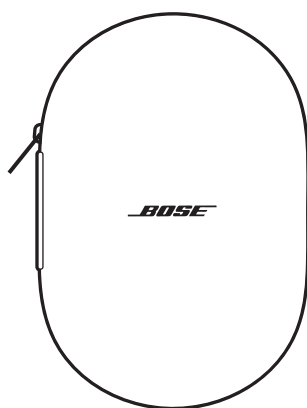

Futurał



Przewód USB Type-A do USB Type-C®

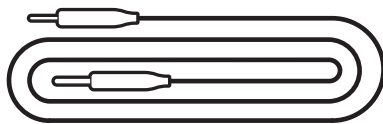

Przewód audio 3,5 mm – 2,5 mm

UWAGA: Nie wolno korzystać z produktu, jeżeli jakkolwiek jego część jest uszkodzona lub jeśli brakuje jakiejś części. Skorzystaj z następującej witryny internetowej: support.Bose.com/QCU, aby zapoznać się z artykułami dotyczącymi rozwiązywania problemów, filmami oraz naprawą lub wymianą produktu.

Aplikacja Bose Music pozwala skonfigurować słuchawki i sterować nimi przy użyciu urządzenia przenośnego takiego jak smartfon lub tablet.

Korzystając z aplikacji, można zarządzać połączeniami *Bluetooth* i ustawieniami słuchawek, dostosować ustawienia dźwięku, wybrać język komunikatów głosowych i uzyskać dostęp do aktualizacji i nowych funkcji.

UWAGA: W przypadku konta Bose Music, które zostało już utworzone dla innego produktu firmy Bose, należy dodać słuchawki do istniejącego konta (zobacz dolną część str. 12).

POBIERANIE APLIKACJI BOSE MUSIC

1. Pobierz aplikację Bose Music przy użyciu urządzenia przenośnego.

UWAGA: Użytkownicy w Chinach kontynentalnych powinni pobrać aplikację Bose音乐.

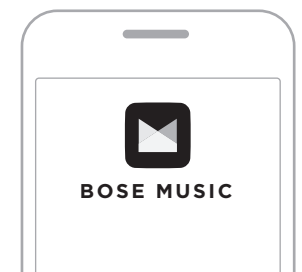

2. Postępuj zgodnie z instrukcjami wyświetlanymi w aplikacji.

DODAWANIE SŁUCHAWEK DO ISTNIEJĄCEGO KONTA

Aby dodać słuchawki Bose QuietComfort Ultra Headphones, należy otworzyć aplikację Bose Music i dodać słuchawki.

Elementy sterowania słuchawkami są umieszczone w tylnej części prawej muszli.

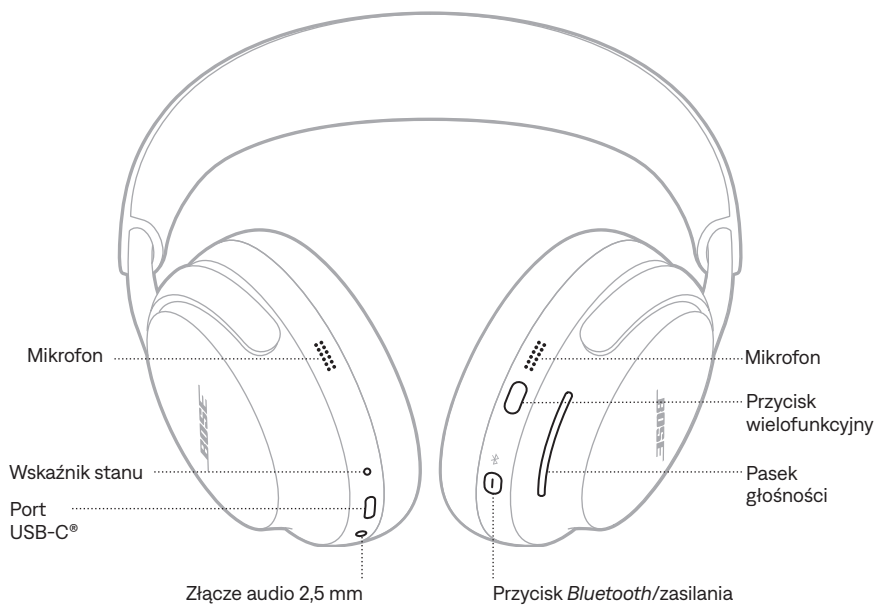

WŁĄCZANIE ZASILANIA

Naciśnij przycisk *Bluetooth*/zasilania.

Usłyszysz sygnał dźwiękowy i komunikat głosowy informujący o poziomie naładowania baterii. Wskaźniki stanu słuchawek zostaną włączone zależnie od bieżącego poziomu naładowania (zobacz str. 38).



UWAGI:

- Po włączeniu słuchawek i usłyszeniu sygnału dźwiękowego dźwięk jest personalizowany pod kątem Twoich uszu w celu uzyskania najlepszej jakości dźwięku.
- Aby odtworzyć komunikat głosowy, słuchawki muszą znajdować się na głowie.

WYŁĄCZANIE ZASILANIA

Naciśnij przycisk *Bluetooth/zasilania* i przytrzymaj go do chwili, gdy usłyszysz sygnał dźwiękowy.



UWAGA: Po wyłączeniu słuchawek funkcja redukcji szumów jest dezaktywowana.

Automatyczne wyłączenie

Słuchawki oszczędzają baterię i przechodzą w tryb uśpienia, gdy zdejmiesz je z głowy i nie będą używane przez 10 minut. Aby wybudzić słuchawki, załóż je na głowę lub naciśnij przycisk *Bluetooth/zasilania*, przycisk wielofunkcyjny lub pasek głośności.

Słuchawki wyłączają się po upływie 24 godzin braku aktywności. Aby włączyć słuchawki, naciśnij przycisk *Bluetooth/zasilania*.

UWAGA: Aby zmienić ustawienie automatycznego wyłączenia, użyj aplikacji Bose Music. Ta opcja jest dostępna w menu Ustawienia.

ODTWARZANIE MULTIMEDIÓW I REGULACJA GŁOŚNOŚCI

Przycisk wielofunkcyjny służy do sterowania odtwarzaniem multimedialnym.

Pasek głośności kontroluje głośność.

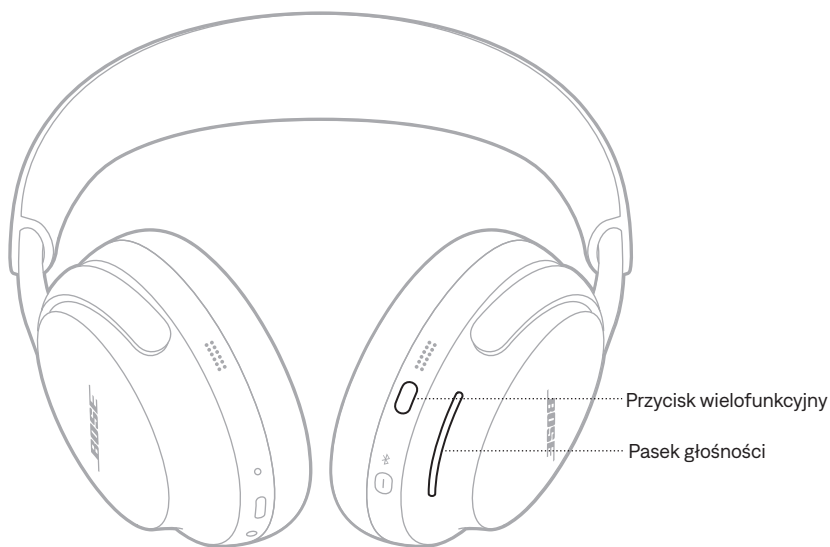

FUNKCJA	PROCEDURA
Rozpoczynanie/ wstrzymywanie odtwarzania	Naciśnij przycisk wielofunkcyjny.
Przechodzenie do przodu	Naciśnij dwukrotnie przycisk wielofunkcyjny.
Przechodzenie do tyłu	Naciśnij trzykrotnie przycisk wielofunkcyjny.
Zwiększanie głośności	Przesuń palec w górę po pasku głośności.
Zmniejszanie głośności	Przesuń palec w dół po pasku głośności.

UWAGA: Aby szybko zwiększyć lub zmniejszyć głośność, wykonaj długie przeciągnięcie palcem po pasku głośności.

POŁĄCZENIA TELEFONICZNE

Przycisk wielofunkcyjny służy do sterowania połączeniami telefonicznymi.

Na słuchawkach znajdują się cztery mikrofony do obsługi połączeń telefonicznych – dwa na lewej muszli i dwa na prawej muszli.

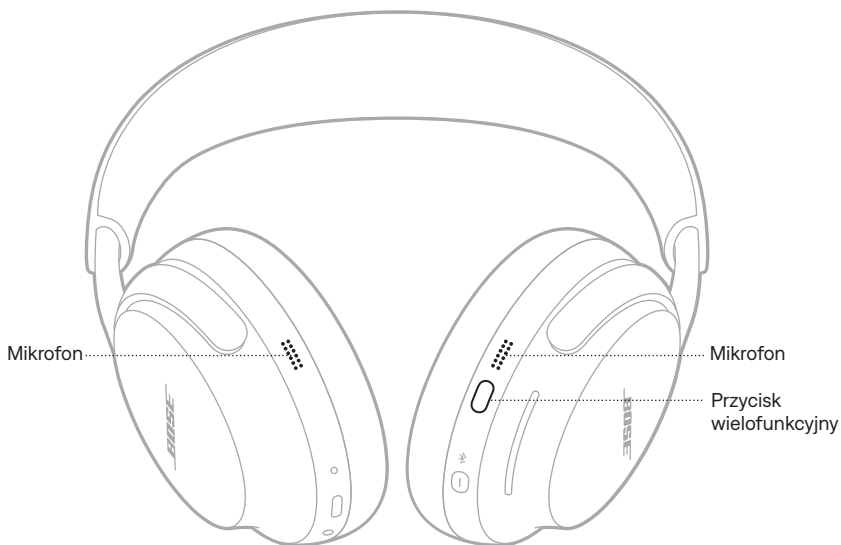

FUNKCJA	PROCEDURA
Odbieranie połączenia telefonicznego	Naciśnij przycisk wielofunkcyjny.
Kończenie/odrzućcie połączenia przychodzącego	Naciśnij dwukrotnie przycisk wielofunkcyjny.
Odbieranie nowego połączenia przychodzącego i zawieszanie bieżącej rozmowy	Gdy podczas rozmowy telefonicznej zabrzmiał sygnał drugiego połączenia przychodzącego, naciśnij przycisk wielofunkcyjny.
Odrzućcie nowego połączenia przychodzącego i kontynuowanie bieżącej rozmowy	Gdy podczas rozmowy telefonicznej zabrzmiał sygnał drugiego połączenia przychodzącego, naciśnij dwukrotnie przycisk wielofunkcyjny.

TRYBY

Za pomocą przycisku wielofunkcyjnego można w prosty i szybki sposób przełączać się między ustawieniami redukcji szumów poprzez zmianę trybu.

Aby uzyskać informacje na temat zmiany trybu, zobacz str. 25.

USTAWIENIA IMMERSYJNEGO DŹWIĘKU

Aby uzyskać więcej informacji dotyczących zmiany ustawień immersyjnego dźwięku, zobacz str. 23.

POLECENIA GŁOSOWE URZĄDZENIA PRZENOŚNEGO

Korzystając ze skrótu na słuchawkach, można uzyskać dostęp do poleceń głosowych urządzenia przenośnego. Mikrofony na słuchawkach działają jak przedłużenie mikrofonu urządzenia przenośnego.

Aby uzyskać więcej informacji dotyczących skrótów, zobacz str. 19.

UWAGA: Podczas prowadzenia rozmowy nie można uzyskać dostępu do sterowania głosem.

Skrót umożliwia szybki i łatwy dostęp do jednej z następujących funkcji:

- Cykliczne przełączanie ustawień immersyjnego dźwięku (zobacz str. 22)
- Dostęp do usługi Spotify
- Obsługa poleceń głosowych urządzenia przenośnego (zobacz str. 18)
- Dostęp do poziomu naładowania baterii (zobacz str. 36)

WŁĄCZENIE SKRÓTU

Aby włączyć skrót, użyj aplikacji Bose Music. Aby uzyskać dostęp do tej opcji, dotknij pozycji Skrót na ekranie głównym.

KORZYSTANIE ZE SKRÓTU

Dotknij paska głośności i przytrzymaj na nim palec.



ZMIANA LUB WYŁĄCZENIE SKRÓTU

Aby zmienić lub wyłączyć skrót, użyj aplikacji Bose Music. Aby uzyskać dostęp do tej opcji, dotknij pozycji Skrót na ekranie głównym.

Detekcja noszenia na głowie wykorzystuje czujniki do identyfikacji, kiedy nosisz słuchawki.

Możesz automatycznie rozpocząć/wstrzymać odtwarzanie dźwięku i odbierać połączenia telefoniczne.

AUTOMATYCZNIE ROZPOCZYNANIE/WSTRZYMYWANIE ODTWARZANIA

Gdy podniesiesz prawą muszlę słuchawek z ucha lub zdejmiesz słuchawki, dźwięk zostanie wstrzymany.

Aby wznowić odtwarzanie dźwięku, opuść prawą słuchawkę lub załóż słuchawki.

AUTOMATYCZNIE ODBIERANIE POŁĄCZEŃ

Można odbierać połączenia telefoniczne, zakładając słuchawki.

Funkcja redukcji szumów usuwa niepożądane zakłócenia, zapewniając wyraźniejszy i bardziej rzeczywisty dźwięk.

Domyślnie słuchawki włączają się w trybie Cisza. Funkcja redukcji szumów jest w pełni włączona (zobacz str. 25).

ZMIENIANIE USTAWIEŃ FUNKCJI REDUKCJI SZUMÓW

Możesz przełączać się między zaprogramowanymi ustawieniami redukcji szumów, zmieniając tryb. Aby uzyskać więcej informacji dotyczących trybów, zobacz str. 25.

REDUKCJA SZUMÓW PODCZAS POŁĄCZENIA TELEFONICZNEGO

Po nawiązaniu lub odebraniu połączenia słuchawki pozostają przy bieżącym ustawieniu redukcji szumów i uaktywniana jest funkcja Głos użytkownika. Funkcja Głos użytkownika pomaga słyszeć własny głos w bardziej naturalny sposób.

Aby dostosować poziom redukcji szumów podczas połączenia, zmień tryb (zobacz str. 26).

UWAGA: Aby dostosować funkcję Głos użytkownika, użyj aplikacji Bose Music. Ta opcja jest dostępna w menu Ustawienia.

KORZYSTANIE TYLKO Z FUNKCJI REDUKCJI SZUMÓW

Można korzystać wyłącznie z funkcji redukcji szumów, bez dźwięku i zakłóceń powodowanych przez połączenia telefoniczne.

1. Wykonaj jedną z poniższych czynności:
 - Odłącz od urządzenia przenośnego (zobacz str. 28).
 - Wyłącz funkcję *Bluetooth* na urządzeniu przenośnym.
2. Naciśnij i przytrzymaj przycisk wielofunkcyjny, aby zmienić tryb (zobacz str. 26).

UWAGA: Aby ponownie połączyć z urządzeniem przenośnym, wybierz słuchawki z listy *Bluetooth* urządzenia.

Immersyjny dźwięk przenosi to, co słyszysz, z głowy i umieszcza przed Tobą — dzięki czemu zawsze znajdujesz się w punkcie, w którym najlepiej słycać dźwięk. Sprawia to wrażenie, jakby dźwięk dochodził spoza słuchawek, co przekłada się na bardziej naturalne wrażenia słuchowe. Immersyjny dźwięk działa z dowolną treścią przesyłaną strumieniowo z każdego źródła, przenosząc ją na nowy poziom dzięki lepszej czystości dźwięku i bogatszej jakości dźwięku.

UWAGA: Gdy wykonujesz lub odbierasz połączenie telefoniczne, funkcja immersyjnego dźwięku jest tymczasowo wyłączona (zobacz str. 24).

USTAWIENIA IMMERSYJNEGO DŹWIĘKU

USTAWIENIE	OPIS	KIEDY UŻYWAĆ
Nieruchomy	<p>Dźwięk wydobywa się z dwóch głośników stereo znajdujących się przed Tobą, które pozostają na swoim miejscu, gdy poruszasz głowę.</p> <p>UWAGA: Kilka sekund po tym, jak przestaniesz poruszać głowę, głośniki ponownie skupią się na Twojej pozycji.</p>	<p>Użyj, aby uzyskać najbardziej realistyczne i mocne wrażenia. Najlepiej używać, gdy jesteś nieruchomo.</p>
Ruch	<p>Dźwięk wydobywa się z dwóch głośników stereo umieszczonych przed Tobą, które podążają za ruchami Twojej głowy.</p> <p>UWAGA: Aby uzyskać dostęp do tej opcji, użyj aplikacji Bose Music. Dotknij pozycji Immersyjny dźwięk na ekranie głównym.</p>	<p>Użyj, aby uzyskać bardziej spójne wrażenia. Najlepiej używać, gdy wykonujesz czynności wymagające częstego odwracania głowy lub patrzenia w dół.</p>
Wyłączony	<p>Dźwięk brzmi tak, jakby pochodził z Twoich słuchawek.</p>	<p>Użyj, gdy chcesz słuchać muzyki w klasyczny sposób lub oszczędzać baterie.</p>

ZMIENIANIE USTAWIEŃ IMMERSYJNEGO DŹWIĘKU

Możesz zmienić ustawienie immersyjnego dźwięku, zmieniając tryb lub używając skrótu do przełączania się między ustawieniami dźwięku immersyjnego.

PORADA: Ustawienie immersyjnego dźwięku można zmienić także przy użyciu aplikacji Bose Music. Aby uzyskać dostęp do tej opcji, dotknij pozycji Immersyjny dźwięk na ekranie głównym.

Zmianianie trybu

Aby uzyskać informacje na temat zmiany trybu, zobacz str. 26.

UWAGI:

- Zmiana trybu zmienia zarówno ustawienia immersyjnego dźwięku, jak i redukcji szumów.
- Możesz także utworzyć niestandardowy tryb z preferowanymi ustawieniami immersyjnego dźwięku i redukcji szumów (zobacz str. 25).

Korzystanie ze skrótu

Możesz używać skrótu, aby przełączać się między ustawieniami immersyjnego dźwięku bez wpływu na ustawienie redukcji szumów w bieżącym trybie. Spowoduje to tymczasowe dostosowanie bieżącego trybu do momentu wyłączenia słuchawek lub zmiany trybu.

UWAGA: Aby zmieniać ustawienie immersyjnego dźwięku przy użyciu słuchawek, należy ustawić je jako skrót (zobacz str. 19).

1. Dotknij paska głośności i przytrzymaj na nim palec.

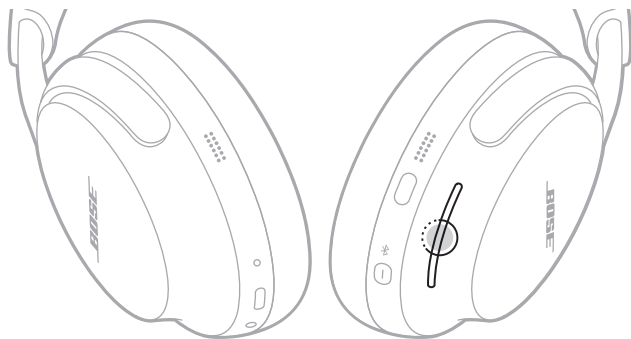

Zostaną odtworzone w pętli wskazówki głosowe informujące o poszczególnych ustawieniach immersyjnego dźwięku.

2. Kiedy usłyszysz nazwę preferowanego ustawienia, podnieś palec z paska głośności.

IMMERSYJNY DŹWIĘK PODCZAS POŁĄCZENIA TELEFONICZNEGO

Gdy wykonujesz lub odbierasz połączenie telefoniczne, funkcja immersyjnego dźwięku jest tymczasowo wyłączona. Po zakończeniu połączenia słuchawki powrócą do poprzedniego ustawienia immersyjnego dźwięku.

Tryby słuchania to ustawienia wstępne dźwięku, między którymi możesz się przełączać w zależności od preferencji słuchania i otoczenia. Obejmują one ustawienia redukcji szumów i immersyjnego dźwięku.

Możesz wybrać jeden z trzech wstępnie skonfigurowanych trybów — Cisza, Brak lub Immersja — albo utworzyć maksymalnie siedem trybów niestandardowych.

TRYBY

TRYB	OPIS
Cisza	Pełna redukcja szumów i zoptymalizowany dźwięk stereo Bose. Umożliwia zablokowanie rozpraszających dźwięków przy zastosowaniu najwyższego poziomu redukcji szumów.
Brak	Pełna transparentność i zoptymalizowany dźwięk stereo Bose. Pozwala odtwarzać dźwięk stereo, słysząc jednocześnie dźwięki otoczenia.
Immersja	Pełna redukcja szumów i immersyjny dźwięk. Umożliwia zablokowanie rozpraszających dźwięków i zanurzenie się w rzeczywistym dźwięku.
Niestandardowy	Niestandardowy poziom redukcji szumów (redukcja szumów lub blokowanie wiatru) i ustawienia immersyjnego dźwięku na podstawie własnych preferencji w zakresie odsłuchu i dźwięków w otoczeniu. UWAGA: Przy użyciu aplikacji Bose Music można utworzyć maksymalnie siedem trybów niestandardowych. Aby uzyskać dostęp do tej opcji, dotknij pozycji Tryby na ekranie głównym.

UWAGI:

- Domyślnie słuchawki włączają się w trybie Cisza. Aby ustawić słuchawki tak, aby włączały się w ostatnio używanym trybie, użyj aplikacji Bose Music. Ta opcja jest dostępna w menu Ustawienia.
- Aby uzyskać więcej informacji dotyczących zmiany ustawień redukcji szumów i immersyjnego dźwięku, zobacz str. 21 i str. 22.

Tryb Brak z technologią ActiveSense

Dynamiczna redukcja szumów w trybie Brak z technologią ActiveSense umożliwia słyszenie dźwięków otoczenia, a jednocześnie ogranicza niepożądany hałas.

Tryb Brak z technologią ActiveSense umożliwia automatyczne włączenie redukcji szumów w słuchawkach, jeżeli blisko użytkownika wystąpi nagły lub głośny dźwięk, dzięki czemu można zachować świadomość bez przerywanego hałasu zakłócającego dźwięk. Gdy hałas ucichnie, redukcja szumów zostanie automatycznie wyłączona.

Aby włączyć technologię ActiveSense, użyj aplikacji Bose Music. Aby uzyskać dostęp do tej opcji, dotknij opcji **Tryby > Brak > ●●●** na ekranie głównym.

ZMIENIANIE TRYBU

UWAGA: Aby uzyskać dostęp do trybu na słuchawkach, należy ustawić go jako ulubiony w aplikacji Bose Music. Aby ustawić ulubione tryby, dotknij pozycji Tryby na ekranie głównym.

1. Aby przełączać tryby, naciśnij i przytrzymaj przycisk wielofunkcyjny.



Zostaną odtworzone w pętli wskazówki głosowe informujące o poszczególnych trybach.

2. Kiedy usłyszysz nazwę preferowanego trybu, zwolnij przycisk wielofunkcyjny.

PORADA: Tryb można zmienić także przy użyciu aplikacji Bose Music. Aby uzyskać dostęp do tej opcji, dotknij pozycji Tryby na ekranie głównym.

Dodawanie lub usuwanie trybów w słuchawkach

Aby uzyskać dostęp do trybów na słuchawkach, należy ustawić te tryby jako ulubione w aplikacji Bose Music. Domyślnie tryby Cisza, Brak i Immersja są ustawione jako ulubione.

Aby dodać lub usunąć tryby w słuchawkach, dotknij opcji Tryby na ekranie głównym i dostosuj tryby ustawione jako ulubione.

Możesz połączyć słuchawki z urządzeniem przenośnym za pomocą aplikacji Bose Music, menu *Bluetooth* w urządzeniu przenośnym lub funkcji Fast Pair (tylko urządzenia z systemem Android).

Na liście urządzeń słuchawek można zapisać maksymalnie osiem sparowanych urządzeń, a słuchawki mogą być aktywnie połączone z maksymalnie dwoma urządzeniami jednocześnie (połączenie wielopunktowe). Nie można odtwarzać audio równocześnie z kilku urządzeń.

UWAGI:

- Aby uzyskać najlepsze rezultaty, użyj aplikacji Bose Music do skonfigurowania i podłączenia urządzenia przenośnego (zobacz str. 12).
- Aby uzyskać informacje dotyczące łączenia przy użyciu funkcji Fast Pair, zobacz str. 31.

ŁĄCZENIE PRZY UŻYCIU APLIKACJI BOSE MUSIC

Aby połączyć słuchawki i zarządzać ustawieniami *Bluetooth* przy użyciu aplikacji Bose Music, zobacz str. 12.

ŁĄCZENIE PRZY UŻYCIU MENU *BLUETOOTH* URZĄDZENIA PRZENOŚNEGO

1. Naciśnij i przytrzymaj przycisk *Bluetooth*/zasilania. Usłyszysz dźwięk wyłączenia. Przytrzymaj przycisk do momentu, aż usłyszysz komunikat głosowy informujący o gotowości do nawiązania połączenia, a niebieski wskaźnik stanu zacznie migać.



UWAGA: Jeśli urządzenie jest już połączone, usłyszysz komunikat informujący o możliwości podłączenia kolejnego urządzenia („Ready to connect another device”).

2. Włącz funkcję *Bluetooth* w urządzeniu.

UWAGA: Funkcja *Bluetooth* jest zwykle dostępna w menu Ustawienia.

3. Wybierz słuchawki z listy urządzeń.

UWAGA: Wyszukaj nazwę słuchawek wprowadzoną w aplikacji Bose Music. Jeżeli nazwa słuchawek nie została określona, zostanie wyświetlona nazwa domyślna.



Po połączeniu niebieski wskaźnik stanu będzie włączony przez 10 sekund.

UWAGA: Jeśli urządzenie jest już połączone, zostanie odtworzony komunikat informujący o połączeniu z określonym urządzeniem (Connected to <nazwa urządzenia>) a niebieski wskaźnik stanu pozostanie włączony przez 10 sekund.

ROZŁĄCZANIE URZĄDZENIA PRZENOŚNEGO

Aby rozłączyć urządzenie przenośne, należy użyć aplikacji Bose Music.

PORADA: Urządzenie można też rozłączyć przy użyciu ustawień *Bluetooth*. Wyłączenie funkcji *Bluetooth* powoduje rozłączenie wszystkich pozostałych urządzeń.

PONOWNE ŁĄCZENIE Z URZĄDZENIEM PRZENOŚNYM

Słuchawki podczas włączania podejmują próbę ponownego połączenia z dwoma ostatnio podłączonymi urządzeniami.

UWAGI:

- Urządzenie musi znajdować się w zasięgu (9 m) i być włączone.
- Należy upewnić się, że funkcja *Bluetooth* jest włączona w urządzeniu przenośnym.

POŁĄCZ Z KOLEJNYM URZĄDZENIEM PRZENOŚNYM

Słuchawki mogą być aktywnie połączone z dwoma urządzeniami jednocześnie (połączenie wielopunktowe).

Aby nawiązać połączenie z kolejnym urządzeniem, połącz się przy użyciu aplikacji Bose Music (zobacz str. 12), menu *Bluetooth* w urządzeniu przenośnym (zobacz str. 27) lub funkcji Fast Pair (tylko urządzenia z systemem Android) (zobacz str. 31).

UWAGI:

- Nie można odtwarzać audio z kilku urządzeń równocześnie.
- Aby zarządzać połączeniem wielopunktowym lub je wyłączyć, użyj aplikacji Bose Music. Ta opcja jest dostępna w menu Ustawienia.
- Wyłączenie połączenia wielopunktowego powoduje rozłączenie drugiego połączonego urządzenia.

IDENTYFIKOWANIE PODŁĄCZONYCH URZĄDZEŃ PRZENOŚNYCH

Naciśnij przycisk *Bluetooth/zasilania*, aby usłyszeć komunikat informujący o aktualnie podłączonym urządzeniu.

PRZEŁĄCZANIE MIĘDZY DWOMA PODŁĄCZONYMI URZĄDZENIAMI PRZENOŚNYMI

1. Wstrzymaj odtwarzanie na pierwszym urządzeniu przenośnym.
2. Rozpocznij odtwarzanie audio na drugim urządzeniu przenośnym.

UWAGA: Za pomocą słuchawek można odbierać połączenia telefoniczne z obu urządzeń, niezależnie od tego, które z nich odtwarza dźwięk.

PONOWNE ŁĄCZENIE Z PODŁĄCZONYM WCZEŚNIEJ URZĄDZENIEM

1. Naciśnij przycisk *Bluetooth/zasilania*, aby usłyszeć komunikat informujący o aktualnie podłączonym urządzeniu.
2. W ciągu dwóch sekund naciśnij przycisk *Bluetooth/zasilania* i ponownie go zwolnij, aby połączyć się z następnym urządzeniem na liście urządzeń słuchawek.
3. Powtarzaj tę czynność do momentu usłyszenia nazwy właściwego urządzenia.
Zostanie wyemitowany sygnał dźwiękowy informujący o ustanowieniu połączenia z urządzeniem.

PORADA: Możesz także połączyć się ponownie z podłączonym wcześniej urządzeniem przy użyciu aplikacji Bose Music (zobacz str. 12).

UWAGA: Jeżeli do słuchawek podłączono już dwa urządzenia, nowo podłączane urządzenie zastąpi starsze z dwóch połączeń.

CZYSZCZENIE LISTY URZĄDZEŃ SŁUCHAWEK

1. Naciśnij przycisk *Bluetooth*/zasilania i przycisk wielofunkcyjny i przytrzymaj je do chwili, gdy usłyszysz komunikat informujący o wyczyszczeniu listy urządzeń *Bluetooth* (*Bluetooth device list cleared*), i gotowości do połączenia.



2. Usuń słuchawki z listy *Bluetooth* na urządzeniu przenośnym.

Wszystkie pozycje listy urządzeń zostaną wyczyszczone, a słuchawki będą gotowe do połączenia.

TYLKO URZĄDZENIA Z SYSTEMEM ANDROID

Jeśli masz urządzenie przenośne z systemem Android, możesz uzyskać dostęp do następujących dodatkowych funkcji połączenia.

Łączenie przy użyciu funkcji Fast Pair

Słuchawki umożliwiają szybkie i łatwe parowanie *Bluetooth* jednym dotknięciem z urządzeniami z systemem Android.

UWAGI:

- Aby korzystać z funkcji Fast Pair, należy użyć urządzenia z systemem Android 6.0 lub nowszym.
 - Urządzenie z systemem Android musi mieć włączone funkcje *Bluetooth* i Lokalizacja.
1. Naciśnij i przytrzymaj przycisk *Bluetooth*/zasilania. Usłyszysz dźwięk wyłączenia. Przytrzymaj przycisk do momentu, aż usłyszysz komunikat głosowy informujący o gotowości do nawiązania połączenia, a niebieski wskaźnik stanu zacznie migać.



2. Umieść słuchawki obok urządzenia z systemem Android.

Na urządzeniu pojawi się powiadomienie z monitem o sparowanie słuchawek.

UWAGA: Jeśli nie widzisz powiadomienia, sprawdź, czy powiadomienia są włączone dla aplikacji Usługi Google Play na Twoim urządzeniu.

3. Dotknij powiadomienia.

Po połączeniu słuchawek pojawi się powiadomienie potwierdzające nawiązanie połączenia.

Technologia Snapdragon Sound

Słuchawki Bose QuietComfort Ultra Headphones obsługują technologię Snapdragon Sound. Snapdragon Sound optymalizuje technologie audio Qualcomm® na połączonych urządzeniach, aby zapewnić najlepszą jakość dźwięku, stabilność połączenia i brak opóźnień podczas strumieniowego przesyłania dźwięku.

Aby korzystać z technologii Snapdragon Sound, wymagane jest urządzenie z certyfikatem Snapdragon Sound, takie jak zgodne urządzenie przenośne z systemem Android. Po połączeniu ze słuchawkami Twoje urządzenie automatycznie rozpocznie strumieniowe przesyłanie dźwięku przy użyciu kodeka *Bluetooth* aptX Adaptive.

UWAGA: Aby zobaczyć, które funkcje Snapdragon Sound są obsługiwane przez słuchawki, oraz sprawdzić, czy Twoje urządzenie jest zgodne, skorzystaj z następującej witryny internetowej: support.bose.com/QCU

PODŁĄCZANIE PRZEWODU AUDIO

Użyj przewodu audio 2,5 mm do 3,5 mm, aby słuchać dźwięku z urządzenia źródłowego, gdy połączenie *Bluetooth* nie jest dostępne.

UWAGI:

- Sterowanie połączeniami telefonicznymi i odtwarzaniem multimediiów jest wyłączone i musi się odbywać na urządzeniu źródłowym.
- Połączenie *Bluetooth* i funkcja przechwytywania głosu przez mikrofon na muszlach są wyłączone.
- Aby uzyskać najlepsze wrażenia, zalecane jest połączenie *Bluetooth*.

1. Podłącz przewód do złącza 2,5 mm w lewej muszli słuchawek.



2. Podłącz drugi koniec przewodu do złącza 3,5 mm urządzenia źródłowego.

PODŁĄCZANIE PRZEWODU USB

Przewód USB umożliwia podłączenie słuchawek do zewnętrznego źródła zasilania i kontynuowanie korzystania z nich, jeśli bateria jest wyczerpana, lub w celu naładowania baterii słuchawek (zobacz str. 35).

UWAGI:

- Słuchawki nie ładują się, gdy masz je na głowie i są podłączone do zewnętrznego źródła zasilania.
 - Aby kontynuować słuchanie dźwięku na urządzeniu źródłowym, gdy bateria słuchawek jest wyczerpana lub słuchawki są wyłączone, a połączenie *Bluetooth* nie jest dostępne, podłącz zarówno przewód USB, jak i przewód audio (zobacz str. 33).
1. Podłącz małą wtyczkę przewodu USB do złącza USB-C na lewej muszli słuchawek.

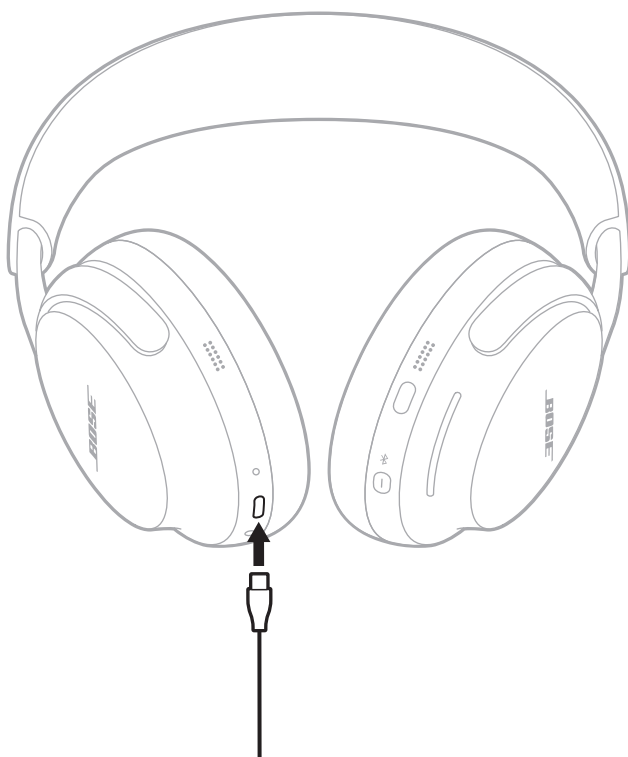

2. Podłącz drugi koniec przewodu do źródła zasilania USB-A, takiego jak komputer lub ładowarka sieciowa.
3. Włącz słuchawki (zobacz str. 14).

ŁADOWANIE BATERII SŁUCHAWEK

1. Po zdjęciu słuchawek podłącz małą wtyczkę przewodu USB do złącza USB-C na lewej muszli słuchawek.

UWAGA: Słuchawki nie ładują się, gdy masz je na głowie i są podłączone do zewnętrznego źródła zasilania.

2. Podłącz drugi koniec przewodu do źródła zasilania USB-A, takiego jak komputer lub ładowarka sieciowa.



Słuchawki zaczynają się ładować, a pomarańczowy wskaźnik stanu świeci. Gdy bateria słuchawek jest w pełni naładowana, biały wskaźnik stanu jest włączony.

Czas ładowania

Pełne ładowanie baterii słuchawek może trwać 3 godziny. Całkowicie naładowana bateria zapewnia zasilanie słuchawek do 24 godzin, gdy immersyjny dźwięk jest wyłączony (do 18 godzin, gdy immersyjny dźwięk jest włączony).

Gdy poziom naładowania baterii jest niski, ładowanie przez 15 minut zapewnia zasilanie słuchawek do 2,5 godziny, gdy immersyjny dźwięk jest wyłączony (do 2 godzin, gdy immersyjny dźwięk jest włączony).

Odstuchiwanie wskazówki głosowej informującej o poziomie naładowania baterii

Zawsze po włączeniu zasilania słuchawek komunikat głosowy informuje o poziomie naładowania baterii. Jeżeli poziom naładowania baterii słuchawek jest niski, zostanie odtworzony komunikat informujący o niskim poziomie naładowania baterii.

UWAGA: Wizualne sprawdzenie stanu baterii umożliwia wskaźnik stanu znajdujący się na lewej muszli słuchawek. Aby uzyskać więcej informacji, zobacz str. 38.

PORADA: Poziom naładowania baterii można również sprawdzić przy użyciu skrótu. Poziom naładowania baterii musi być ustawiony jako skrót przy użyciu aplikacji Bose Music (zobacz str. 19).

Wskaźnik stanu znajduje się na lewej muszli słuchawek.

Po założeniu lub zdjęciu słuchawek wskaźnik stanu świeci przez 5 sekund zgodnie ze stanem słuchawek.

UWAGI:

- Gdy słuchawki znajdują się na głowie, wskaźnik stanu pozostaje wyłączony do momentu naciśnięcia przycisku *Bluetooth*/zasilania.
- Jeśli słuchawki nie znajdują się na głowie, wskaźnik stanu pozostaje wyłączony do momentu użycia elementów sterowania słuchawkami lub poruszenia słuchawkami.



STAN BLUETOOTH

Informacje o stanie połączenia *Bluetooth*.

WSKAŹNIK	STAN SYSTEMU
Miga (niebieski)	Gotowość do połączenia
Włączony (niebieski; 5 sekund)	Podłączono
Miga (biały; 2 razy)	Lista urządzeń została wyczyszczona

STAN BATERII

Informuje o stanie baterii.

WSKAŹNIK	STAN SYSTEMU
Włączony (biały)	Pełne naładowanie
Włączony (bursztynowy)	Niski lub średni poziom naładowania

PORADA: Poziom naładowania baterii można również sprawdzić za pośrednictwem aplikacji Bose Music.

STAN ŁADOWANIA

Informacje o stanie ładowania.

WSKAŹNIK	STAN SYSTEMU
Włączony (bursztynowy)	Ładowanie
Włączony (biały)	Pełne naładowanie

STAN AKTUALIZACJI I BŁĘDY

Informacje o stanie aktualizacji i błędach.

WSKAŹNIK	STAN SYSTEMU
Miga (biały; 3 razy) (wielokrotnie)	Aktualizacja oprogramowania (bezprowadowo)
Miga szybko (biały; 10 sekund)	Aktualizacja oprogramowania (przez USB)
Miga (biały; 3 sekundy)	Resetuj
Miga (biały; 30 sekund), następnie włączony (pomarańczowy; 2–3 sekund)	Przywracanie
Miga (bursztynowy i biały)	Błąd – skontaktuj się z Działem Obsługi Klientów firmy Bose

ŁĄCZENIE Z GŁOŚNIKIEM BOSE SMART SPEAKER LUB LISTWĄ DŹWIĘKOWĄ BOSE SMART SOUNDBAR

Korzystając z technologii SimpleSync można podłączyć słuchawki do listwy dźwiękowej Bose Smart Soundbar lub głośnika Bose Smart Speaker, aby spersonalizować odtwarzanie audio.

Zalety

- Niezależna regulacja głośności w obu urządzeniach umożliwia zmniejszenie głośności lub wyciszenie listwy dźwiękowej Bose Soundbar Bose Smart Soundbar i równoczesne ustawienie dowolnej głośności słuchawek.
- Podłączając słuchawki do głośnika Bose Smart Speaker, można słuchać muzyki odtwarzanej w innym pomieszczeniu.

UWAGA: Technologia SimpleSync zapewnia zasięg do 9 m podobnie jak technologia *Bluetooth*. Ściany i materiały budowlane mogą niekorzystnie wpływać na odbiór.

Zgodne produkty

Słuchawki można połączyć z dowolnym głośnikiem Bose Smart Speaker lub listwą dźwiękową Bose Smart Soundbar.

Popularne zgodne produkty:

- Bose Smart Soundbar 900
- Bose Smart Soundbar 700/Bose Soundbar 700
- Bose Smart Soundbar 600
- Głośnik Bose Soundbar 500
- Bose Smart Speaker 500/Bose Home Speaker 500
- Bose Home Speaker 300
- Bose Portable Smart Speaker/Bose Portable Home Speaker

Okresowo dodawane są nowe produkty. Aby uzyskać pełną listę i więcej informacji, skorzystaj z następującej witryny internetowej: support.bose.com/Groups

Łączenie przy użyciu aplikacji Bose Music

1. Naciśnij i przytrzymaj przycisk *Bluetooth*/zasilania. Usłyszysz dźwięk wyłączenia. Przytrzymuj przycisk do momentu, aż usłyszysz komunikat głosowy informujący o gotowości do nawiązania połączenia z innym urządzeniem, a niebieski wskaźnik stanu zacznie migać.



2. Korzystając z aplikacji Bose Music, połącz słuchawki ze zgodnym produktem Bose. Aby uzyskać więcej informacji, skorzystaj z następującej witryny internetowej: support.Bose.com/Groups

UWAGI:

- Łączenie może potrwać do 30 sekund.
- Sprawdź, czy słuchawki znajdują się w odległości nie większej niż 9 m od listwy dźwiękowej lub głośnika.
- Nie można połączyć słuchawek z kilkoma urządzeniami równocześnie.

Nawiązywanie połączenia przy użyciu elementów sterujących urządzenia

1. Naciśnij i przytrzymaj przycisk *Bluetooth*/zasilania. Usłyszysz dźwięk wyłączenia. Przytrzymuj przycisk do momentu, aż usłyszysz komunikat głosowy informującą o gotowości do nawiązania połączenia z innym urządzeniem, a niebieski wskaźnik stanu zacznie migać.

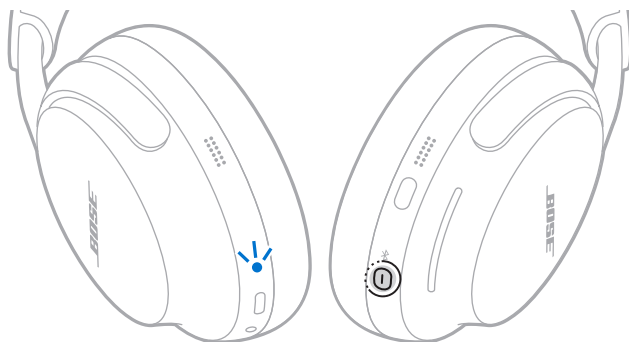

2. Naciśnij przycisk *Bluetooth* na pilocie zdalnego sterowania listwy dźwiękowej lub na górze głośnika i przytrzymaj go do chwili, gdy niebieski wskaźnik stanu lub pierścień świetlny zacznie migać.

Słuchawki połączą się z listwą dźwiękową lub głośnikiem i będziesz słyszeć ten sam dźwięk z obu urządzeń.

UWAGI:

- Łączenie może potrwać do 30 sekund.
- Sprawdź, czy słuchawki znajdują się w odległości nie większej niż 9 m od listwy dźwiękowej lub głośnika.

PONOWNE PODŁĄCZANIE GŁOŚNIKA BOSE SMART SPEAKER LUB BOSE SMART SOUNDBAR

Korzystając z aplikacji Bose Music, połącz ponownie słuchawki z wcześniej połączonym zgodnym produktem Bose. Aby uzyskać więcej informacji, skorzystaj z następującej witryny internetowej: support.Bose.com/Groups

UWAGI:

- Listwa dźwiękowa lub głośnik muszą znajdować się w zasięgu (9 m) i być włączone.
- Jeżeli słuchawki nie łączą się ponownie, zobacz „Słuchawki nie łączą się ponownie z uprzednio podłączoną listwą dźwiękową Bose Smart Soundbar lub głośnikiem Bose Smart Speaker” na str. 53.

PRZECHOWYWANIE SŁUCHAWEK

Muszle słuchawek obracają się, co umożliwia wygodne ich przechowywanie. Umieść słuchawki płasko w futerał.

1. Umieść dłonie wokół każdej muszli słuchawek.



2. Obróć obie muszle słuchawek do wewnątrz, aby ułożyć je płasko.

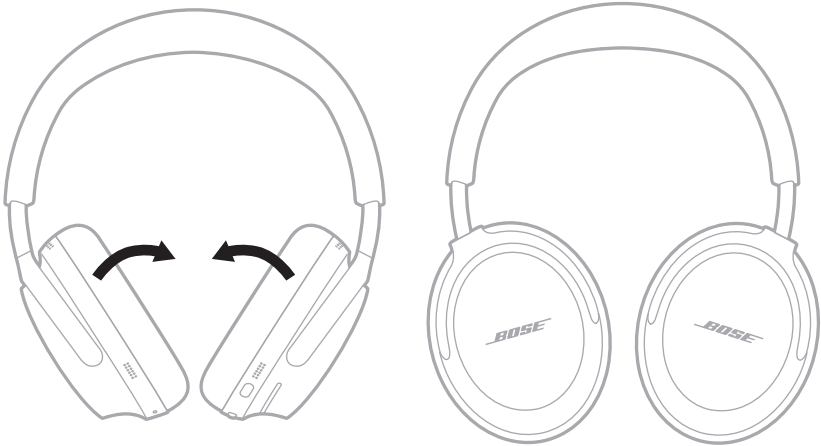

3. Wsuń muszle do pałąka.



4. Złóż lewą muszłę w kierunku pałąka i umieść słuchawki w futerale.



UWAGA: Jeżeli słuchawki nie będą używane przez okres dłuższy niż kilka miesięcy, należy całkowicie naładować baterię.

AKTUALIZOWANIE SŁUCHAWEK

Słuchawki są aktualizowane automatycznie po połączeniu z aplikacją Bose Music, gdy aktualizacja jest dostępna. Postępuj zgodnie z instrukcjami wyświetlanymi w aplikacji.

Słuchawki można też aktualizować przy użyciu witryny internetowej Bose Updater. Na komputerze skorzystaj z następującej witryny internetowej: btu.Bose.com i postępuj zgodnie z instrukcjami wyświetlanymi na ekranie.

CZYSZCZENIE SŁUCHAWEK

Słuchawki mogą wymagać okresowego czyszczenia. Jeśli pałąk lub inne powierzchnie zewnętrzne wymagają czyszczenia, delikatnie przetrzyj je lekko wilgotną ściereczką.

- Używaj wyłącznie ściereczki zwilżonej wodą. Nie używaj środków czyszczących. Nie dopuść, by wilgoć dostała się do wnętrza słuchawek przez otwory lub muszle słuchawek.
- Nie dopuść do przedostania się zanieczyszczeń do złączy. Nie wdmuchuj powietrza ani nie odkurzaj złączy lub wnętrza muszli słuchawek.

CZĘŚCI ZAMIENNE I AKCESORIA

Części zamienne i akcesoria można zamówić w Dziale Obsługi Klientów firmy Bose.

Skorzystaj z następującej witryny internetowej: support.Bose.com/QCU

OGRANICZONA GWARANCJA

Słuchawki są objęte ograniczoną gwarancją. Aby uzyskać informacje dotyczące ograniczonej gwarancji, skorzystaj z następującej witryny internetowej: worldwide.Bose.com/Warranty.

Aby uzyskać instrukcje dotyczące rejestrowania produktów, skorzystaj z następującej witryny internetowej: worldwide.Bose.com/ProductRegistration. Rezygnacja z rejestracji nie wpływa na uprawnienia wynikające z ograniczonej gwarancji.

LOKALIZACJA NUMERU SERYJNEGO

Numer seryjny znajduje się wewnątrz lewej muszli słuchawek pod siateczką. Jest to wewnętrzna osłona chroniąca elementy wewnątrz muszli słuchawek.

1. Na lewej muszli słuchawek delikatnie odciągnij jeden obszar poduszki od muszli, aż wszystkie sześć zaczepów wokół wewnętrznej krawędzi muszli zostanie zwolnionych.

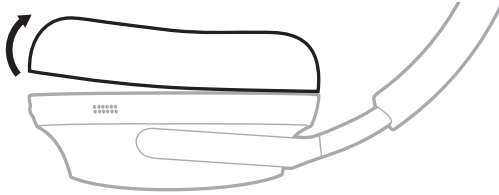

2. Chwyć siateczkę za górną krawędź i delikatnie ją odklej, aby zobaczyć numer seryjny.

PRZESTROGA: Należy zachować ostrożność, aby nie przycisnąć ani nie poluzować innych części wewnątrz muszli, ponieważ może to spowodować uszkodzenie słuchawek.

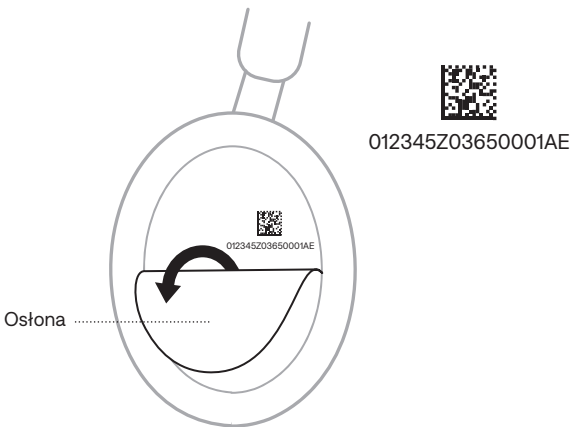

3. Przyczep z powrotem siateczkę.



4. Wyrównaj sześć wypustek na kołnierzu montażowym z sześcioma szczelinami na muszli słuchawek i dociśnij muszlę, aż wszystkie sześć wypustek zatrzaśnie się w każdej szczelinie. Usłyszysz i poczujesz zatrzaśnięcie, gdy poduszka zostanie prawidłowo umieszczona.

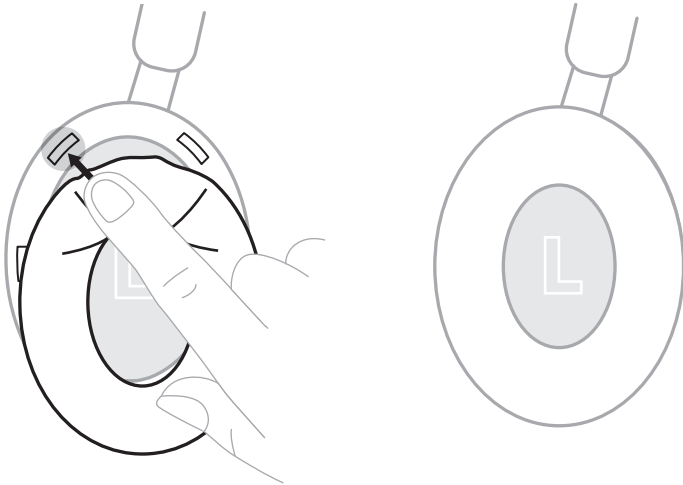

PRZESTROGA: Aby zapewnić prawidłową jakość dźwięku, wszystkie sześć zaczepów musi być zamocowanych na poduszce.

PODSTAWOWE ROZWIĄZANIA

W przypadku wystąpienia problemów ze słuchawkami:

- Naładuj słuchawki (zobacz str. 35).
- Włącz słuchawki (zobacz str. 14).
- Sprawdź wskaźnik stanu słuchawek (zobacz str. 37).
- Upewnij się, że urządzenie przenośne obsługuje technologię *Bluetooth* (zobacz str. 27).
- Zmniejsz odległość między urządzeniem przenośnym a słuchawkami (zasięg 9 m) i zwiększ odległość od źródeł zakłóceń lub przeszkód.
- Zwiększ poziom głośności słuchawek, urządzenia przenośnego i aplikacji muzycznej.
- Podłącz inne urządzenie przenośne (zobacz str. 28).

Jeżeli pomimo zastosowania podstawowych rozwiązań problem wystąpi ponownie, skorzystaj z poniższej tabeli zawierającej informacje dotyczące typowych problemów i sposobów ich rozwiązywania. Można także uzyskać dostęp do artykułów dotyczących rozwiązywania problemów, filmów i innych zasobów w witrynie internetowej: support.Bose.com/QCU

Jeżeli nie można rozwiązać problemu, skontaktuj się z Działem Obsługi Klientów firmy Bose.

Skorzystaj z następującej witryny internetowej: worldwide.Bose.com/contact

INNE ROZWIĄZANIA

PROBLEM	ROZWIĄZANIE
Słuchawki się nie włączają	<p>Naciśnij przycisk <i>Bluetooth</i>/zasilania (zobacz str. 14).</p> <p>Upewnij się, że słuchawki nie są w trybie automatycznego wyłączenia (zobacz str. 15).</p> <p>Jeżeli słuchawki były narażone na działanie wysokiej lub niskiej temperatury, poczekaj na przywrócenie temperatury pokojowej słuchawek.</p>
Nie można połączyć słuchawek z urządzeniem przenośnym	<p>Odłącz przewód audio (zobacz str. 33).</p> <p>Połącz przy użyciu menu <i>Bluetooth</i> urządzenia przenośnego (zobacz str. 27).</p> <p>Wyłącz funkcję <i>Bluetooth</i> na urządzeniu przenośnym i włącz ją ponownie.</p> <p>Wyczyść listę urządzeń słuchawek (zobacz str. 29). Usuń słuchawki z listy <i>Bluetooth</i> na urządzeniu przenośnym, w tym wszelkie duplikaty pozycji oznaczonych LE (Low Energy). Ustanów połączenie ponownie (zobacz str. 27).</p> <p>Skorzystaj z witryny internetowej support.Bose.com/QCU aby wyświetlić filmy instruktażowe.</p> <p>Zresetuj słuchawki (zobacz str. 54).</p>

PROBLEM	ROZWIĄZANIE
Słuchawki nie reagują podczas konfiguracji aplikacji	<p>Odinstaluj aplikację Bose Music na urządzeniu przenośnym. Zainstaluj aplikację ponownie (zobacz str. 12).</p> <p>Upewnij się, że do przeprowadzenia konfiguracji używasz aplikacji Bose Music (zobacz str. 12).</p> <p>Upewnij się, że aplikacja Bose Music ma dostęp do połączeń <i>Bluetooth</i> w menu Ustawienia urządzenia przenośnego.</p> <p>Upewnij się, że funkcja <i>Bluetooth</i> jest włączona w menu Ustawienia urządzenia przenośnego.</p>
Aplikacja Bose Music nie wykrywa słuchawek	<p>Odinstaluj aplikację Bose Music na urządzeniu przenośnym. Zainstaluj aplikację ponownie (zobacz str. 12).</p> <p>Upewnij się, że aplikacja Bose Music ma dostęp do połączeń <i>Bluetooth</i> w menu Ustawienia urządzenia przenośnego.</p> <p>Naciśnij przycisk <i>Bluetooth/zasilania</i> i przytrzymaj go, aż niebieski wskaźnik stanu zacznie migać.</p>
Aplikacja Bose Music nie działa na urządzeniu przenośnym	<p>Upewnij się, że urządzenie przenośne jest zgodne z aplikacją Bose Music i spełnia minimalne wymagania systemowe. Aby uzyskać więcej informacji, skorzystaj ze sklepu z aplikacjami w urządzeniu przenośnym.</p> <p>Odinstaluj aplikację Bose Music na urządzeniu przenośnym. Zainstaluj aplikację ponownie (zobacz str. 12).</p>
Bateria słuchawek nie jest ładowana	<p>Sprawdź, czy wtyczki przewodu USB są prawidłowo podłączone do złącza (zobacz str. 35).</p> <p>Spróbuj użyć innej ładowarki sieciowej USB-A, przewodu USB lub sieciowego zasilania AC.</p> <p>Jeżeli słuchawki były wystawione na działanie wysokich lub niskich temperatur, poczekaj, aż znów osiągną temperaturę pokojową, i spróbuj ponownie rozpocząć ładowanie.</p>
Przerwy połączenia Bluetooth	<p>Wyczyść listę urządzeń słuchawek (zobacz str. 29). Usuń słuchawki z listy <i>Bluetooth</i> na urządzeniu przenośnym, w tym wszelkie duplikaty pozycji oznaczonych LE (Low Energy). Ustanów połączenie ponownie (zobacz str. 27).</p> <p>Zresetuj słuchawki (zobacz str. 54).</p>

PROBLEM	ROZWIĄZANIE
Nie można dostosować redukcji szumów	<p>Wyłącz słuchawki, a następnie włącz je ponownie (zobacz str. 14).</p> <p>Jeśli używasz przycisku wielofunkcyjnego, użyj aplikacji Bose Music w celu dostosowania poziomu redukcji szumów.</p>
Słuchawki nie wykrywają zdjęcia z głowy	<p>Wyłącz słuchawki. Gdy słuchawki są zdjęte z głowy, włącz je ponownie (zobacz str. 14), a następnie załóż słuchawki.</p>
Brak dźwięku	<p>Jeżeli słuchawki były narażone na działanie wysokiej lub niskiej temperatury, poczekaj na przywrócenie temperatury pokojowej słuchawek.</p> <p>Naciśnij przycisk <i>Bluetooth</i>/zasilania, aby usłyszeć komunikat informujący o aktualnie podłączonym urządzeniu. Upewnij się, że używasz odpowiedniego urządzenia.</p> <p>Naciśnij przycisk odtwarzania na urządzeniu przenośnym, aby upewnić się, że audio jest odtwarzane.</p> <p>Odtwórz dźwięk z innej aplikacji lub usługi muzycznej.</p> <p>Odtwórz audio z zawartości przechowywanej na urządzeniu.</p> <p>Jeżeli połączone są dwa urządzenia przenośne, najpierw wstrzymaj odtwarzanie na drugim urządzeniu.</p> <p>Uruchom ponownie urządzenie przenośne.</p> <p>Zresetuj słuchawki (zobacz str. 54).</p>
Nie można dostosować głośności	<p>Upewnij się, że palec prawidłowo przylega do paska głośności.</p> <p>Upewnij się, że Twoje palce są suche.</p> <p>Jeżeli Twoje włosy są mokre, upewnij się, że nie powodują one uaktywniania paska głośności.</p> <p>Jeżeli nosisz rękawice, zdejmij je przed naciśnięciem paska głośności.</p>

PROBLEM	ROZWIĄZANIE
<p>Niska jakość dźwięku</p>	<p>Po założeniu słuchawek wyłącz je, a następnie włącz ponownie (zobacz str. 14). Upewnij się, że słuchasz sygnału dźwiękowego, aby dźwięk został spersonalizowany pod kątem Twoich uszu w celu uzyskania najlepszej jakości dźwięku.</p> <p>Wyłącz słuchawki, a następnie włącz je ponownie (zobacz str. 14).</p> <p>Jeśli znajdujesz się w wietrznym otoczeniu, utwórz w aplikacji Bose Music tryb niestandardowy z włączoną blokadą wiatru. Aby uzyskać dostęp do tej opcji, dotknij pozycji Tryby na ekranie głównym.</p> <p>Upewnij się, że muszle słuchawek są dobrze dopasowane i tworzą wygodne uszczelnienie wokół uszu.</p> <p>Jeśli masz długie włosy, nosisz okulary lub czapkę, upewnij się, że nie kolidują one z muszlami słuchawek.</p> <p>Upewnij się, że do przeprowadzenia konfiguracji używasz aplikacji Bose Music (zobacz str. 12).</p> <p>Odtwórz dźwięk z innej aplikacji lub usługi muzycznej.</p> <p>Odtwórz audio z zawartości przechowywanej na urządzeniu.</p> <p>Jeżeli połączone są dwa urządzenia przenośne, rozłącz drugie urządzenie.</p> <p>Wyłącz wszystkie funkcje ulepszania dźwięku w urządzeniu i aplikacji muzycznej.</p> <p>Zmień ustawienia immersyjnego dźwięku (zobacz str. 23).</p> <p>Sprawdź, czy słuchawki są podłączone przy użyciu właściwego profilu <i>Bluetooth</i>: Stereo A2DP. Sprawdź w menu ustawień <i>Bluetooth</i>/audio urządzenia, czy wybrano właściwy profil audio.</p> <p>Wyłącz funkcję <i>Bluetooth</i> na urządzeniu przenośnym i włącz ją ponownie.</p> <p>Wyczyść listę urządzeń słuchawek (zobacz str. 29). Usuń słuchawki z listy <i>Bluetooth</i> na urządzeniu przenośnym, w tym wszelkie duplikaty pozycji oznaczonych LE (Low Energy). Ustanów połączenie ponownie (zobacz str. 27).</p> <p>Skorzystaj z witryny internetowej support.bose.com/QCU aby wyświetlić filmy instruktażowe.</p> <p>Zresetuj słuchawki (zobacz str. 54).</p>

PROBLEM	ROZWIĄZANIE
Brak dźwięku z urządzenia źródłowego podłączonego przy użyciu przewodu audio	<p>Upewnij się, że używasz przewodu audio dostarczonego przez Bose.</p> <p>Sprawdź, czy obie wtyczki przewodu audio są prawidłowo podłączone do złączy (zobacz str. 33).</p> <p>Naciśnij przycisk odtwarzania na urządzeniu przenośnym, aby upewnić się, że audio jest odtwarzane.</p> <p>Odtwórz dźwięk z innej aplikacji lub usługi muzycznej.</p> <p>Odtwórz dźwięk z zawartości przechowywanej na urządzeniu przenośnym.</p> <p>Zwiększ głośność słuchawek, a następnie zwiększ głośność urządzenia przenośnego.</p> <p>Uruchom ponownie urządzenie przenośne.</p>
Niska jakość dźwięku z urządzenia przenośnego połączonego przy użyciu przewodu audio	<p>Sprawdź, czy obie wtyczki przewodu audio są prawidłowo podłączone do złączy (zobacz str. 33).</p> <p>Uruchom ponownie urządzenie przenośne.</p>
Mikrofon nie odbiera dźwięku	<p>Upewnij się, że nosisz prawidłowo słuchawki. Osłony wewnętrzne (z tkaniny) muszli słuchawek oznaczone są literami L (lewa muszla) i R (prawa muszla). Dopasuj prawą muszlę słuchawek do prawego ucha, a lewą do lewego ucha.</p> <p>Upewnij się, że mikrofony nie są zasłonięte oraz że są wolne od zanieczyszczeń.</p> <p>Wyczyść listę urządzeń słuchawek (zobacz str. 29). Usuń słuchawki z listy <i>Bluetooth</i> na urządzeniu przenośnym, w tym wszelkie duplikaty pozycji oznaczonych LE (Low Energy). Ustanów połączenie ponownie (zobacz str. 27). Wykonaj inne połączenie telefoniczne.</p> <p>Wyłącz funkcję <i>Bluetooth</i> na urządzeniu przenośnym i włącz ją ponownie.</p>
Przycisk wielofunkcyjny nie zmienia trybu	<p>Użyj aplikacji Bose Music, aby zmienić tryb. Aby uzyskać dostęp do tej opcji, dotknij pozycji Tryby na ekranie głównym.</p>

PROBLEM	ROZWIĄZANIE
Niedostateczna redukcja szumów	<p>Wyłącz słuchawki, a następnie włącz je ponownie (zobacz str. 14).</p> <p>Sprawdź tryb (zobacz str. 25).</p> <p>Upewnij się, że muszle słuchawek są dobrze dopasowane i tworzą wygodne uszczelnienie wokół uszu.</p> <p>Jeśli masz długie włosy, nosisz okulary lub czapkę, upewnij się, że nie kolidują one z muszlami słuchawek.</p> <p>Zdejmij słuchawki z głowy i załóż je ponownie.</p> <p>Jeżeli prowadzisz rozmowę telefoniczną lub korzystasz z poleceń głosowych urządzenia przenośnego, wybierz niższe ustawienie funkcji Głos użytkownika lub wyłącz tę opcję przy użyciu aplikacji Bose Music (zobacz str. 21).</p> <p>Sprawdź, czy technologia ActiveSense jest włączona (zobacz str. 25).</p> <p>Zresetuj słuchawki (zobacz str. 54). Jeśli nie rozwiąże to problemu, przywróć ustawienia fabryczne słuchawek (zobacz str. 55).</p>
Głos rozmówcy jest słabo słyszalny podczas połączenia telefonicznego	<p>Zmień tryb (zobacz str. 26).</p>
Głos użytkownika jest słabo słyszalny podczas rozmowy telefonicznej	<p>Zmień na tryb Brak (zobacz str. 26).</p> <p>Dostosuj funkcję Głos użytkownika przy użyciu aplikacji Bose Music. Ta opcja jest dostępna w menu Ustawienia.</p>
Słuchawki nie reagują na polecenia	<p>Zresetuj słuchawki (zobacz str. 54). Jeśli nie rozwiąże to problemu, przywróć ustawienia fabryczne słuchawek (zobacz str. 55).</p>
Język komunikatów głosowych jest nieprawidłowy	<p>Zmień język komunikatów głosowych przy użyciu aplikacji Bose Music (zobacz str. 12). Ta opcja jest dostępna w menu Ustawienia.</p>

PROBLEM	ROZWIĄZANIE
Brak powiadomień o połączeniach	<p>Upewnij się, że urządzenie przenośne nie jest ustawione na tryb Nie przeszkadzać.</p> <p>Upewnij się, że komunikaty głosowe zostały włączone przy użyciu aplikacji Bose Music (zobacz str. 12). Ta opcja jest dostępna w menu Ustawienia.</p> <p>Upewnij się, że słuchawki mają dostęp do kontaktów w menu <i>Bluetooth</i> urządzenia przenośnego.</p>
Słuchawki nie łączą się z listwą dźwiękową Bose Smart Soundbar lub głośnikiem Bose Smart Speaker	<p>Upewnij się, że łączysz się ze zgodnym produktem Bose. Aby uzyskać listę zgodnych produktów, skorzystaj z następującej witryny internetowej: support.Bose.com/Groups</p> <p>Naciśnij przycisk <i>Bluetooth</i>/zasilania i przytrzymaj go do chwili, gdy usłyszysz powiadomienie o gotowości do nawiązania połączenia z kolejnym urządzeniem, a niebieski wskaźnik <i>Bluetooth</i> zacznie migać.</p> <p>Sprawdź, czy słuchawki znajdują się w odległości nie większej niż 9 m od listwy dźwiękowej lub głośnika.</p>
Słuchawki nie łączą się ponownie z uprzednio podłączoną listwą dźwiękową Bose Smart Soundbar lub głośnikiem Bose Smart Speaker	<p>Naciśnij przycisk <i>Bluetooth</i>/zasilania na słuchawkach i przytrzymaj go przez 3 sekundy do momentu, aż usłyszysz powiadomienie o gotowości do nawiązania połączenia z kolejnym urządzeniem, a niebieski wskaźnik <i>Bluetooth</i> zacznie migać. Korzystając z aplikacji Bose Music, połącz słuchawki ze zgodnym produktem Bose. Aby uzyskać więcej informacji, skorzystaj z następującej witryny internetowej: support.Bose.com/Groups</p>
Opóźniony dźwięk po połączeniu z listwą dźwiękową Bose Smart Soundbar lub głośnikiem Bose Smart Speaker	<p>Pobierz aplikację Bose Music i zainstaluj dostępne aktualizacje oprogramowania.</p>

RESETOWANIE SŁUCHAWEK

Jeżeli słuchawki nie reagują, można je zresetować.

Zresetowanie słuchawek powoduje zresetowanie elementów sterujących urządzenia i ponowne uruchomienie słuchawek. Ta operacja nie powoduje wyczyszczenia żadnych ustawień.

1. Usuń słuchawki z listy *Bluetooth* urządzenia.
2. Podłącz małą wtyczkę przewodu USB do złącza USB-C na lewej muszli słuchawek.

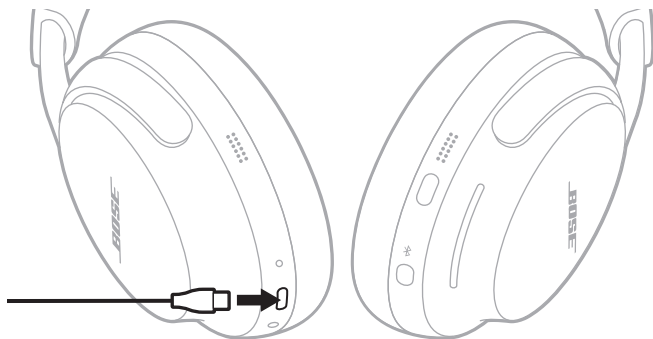

3. Naciśnij i przytrzymaj przycisk *Bluetooth*/zasilania podczas podłączania drugiego końca przewodu do źródła zasilania USB-A, takiego jak komputer lub ładowarka sieciowa.

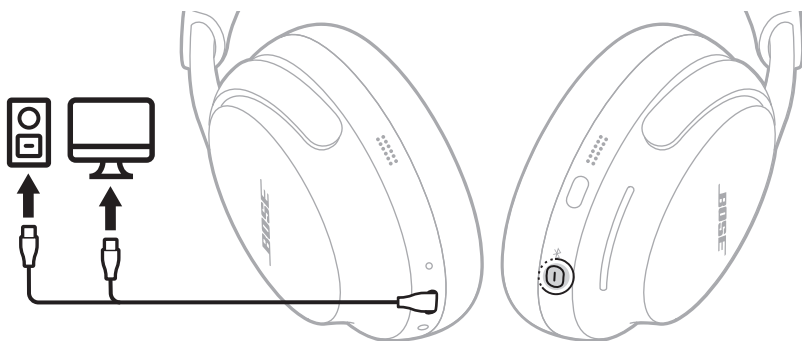

4. Po podłączeniu przewodu USB do źródła zasilania zwolnij przycisk *Bluetooth*/zasilania.

Po ukończeniu resetowania biały wskaźnik stanu będzie świecił przez 3 sekundy, a następnie zaświeci w sposób zgodny z bieżącym poziomem naładowania (zobacz str. 38).

UWAGA: Jeśli nie możesz rozwiązać swojego problemu, dodatkowe rozwiązania i opcje wsparcie są dostępne w następującej witrynie internetowej: support.Bose.com/QCU

PRZYWRÓCENIE FABRYCZNYCH USTAWIEŃ SŁUCHAWEK

Przywrócenie ustawień fabrycznych spowoduje zresetowanie wszystkich ustawień i przywrócenie słuchawek do początkowego stanu. Następnie słuchawki można skonfigurować w taki sposób, jakby były konfigurowane po raz pierwszy.

Przywrócenie ustawień fabrycznych zalecane jest wyłącznie wówczas gdy występują problemy ze słuchawkami lub zostało to zaproponowane przez Dział Obsługi Klientów firmy Bose.

1. Usuń słuchawki z listy *Bluetooth* urządzenia.
2. Usuń słuchawki z konta Bose przy użyciu aplikacji Bose Music.

UWAGA: Aby dowiedzieć się, jak usunąć słuchawki z konta Bose przy użyciu aplikacji Bose Music, skorzystaj ze strony internetowej: support.Bose.com/QCU

3. Naciśnij jednocześnie przycisk *Bluetooth*/zasilania i przycisk wielofunkcyjny i przytrzymaj je przez 15 sekund.



Biały wskaźnik stanu miga. Po 30 sekundach wskaźnik stanu miga na bursztynowo, sygnalizując trwanie procesu przywracania ustawień fabrycznych (2 do 3 sekund).

Po ukończeniu resetowania niebieski wskaźnik stanu powoli miga. Słuchawki są teraz w oryginalnym stanie, jak po wyjęciu z pudełka.

UWAGA: Jeśli nie możesz rozwiązać swojego problemu, dodatkowe rozwiązania i opcje wsparcie są dostępne w następującej witrynie internetowej: support.Bose.com/QCU

Läs igenom och spara alla anvisningar om säkerhet och användning.

CE Härmed förklarar Bose Corporation att denna produkt i alla väsentliga avseenden uppfyller de krav och föreskrifter som uppställts enligt direktivet 2014/53/EG och andra tillämpliga EG-direktiv. En komplett försäkran om överensstämmelse finns på www.Bose.com/compliance

UK CA Denna produkt följer alla tillämpliga förordningar för elektromagnetisk kompatibilitet (Electromagnetic Compatibility Regulations 2016) och alla andra tillämpliga förordningar i Storbritannien. En komplett försäkran om överensstämmelse finns på www.Bose.com/compliance

Bose Corporation intygar härmed att den här produkten följer förordningarna för radioutrustning (Radio Equipment Regulations 2017) och andra tillämpliga förordningar i Storbritannien. En komplett försäkran om överensstämmelse finns på www.Bose.com/compliance

Viktiga säkerhetsanvisningar

Använd inte produkten i närheten av vatten.

Rengör endast med en torr trasa eller trasa fuktad med vatten. Använd inga rengöringsmedel.

Låt utbildad personal utföra all service. Underhåll krävs när apparaten skadats på något sätt, t.ex. om elkabel eller kontakt har skadats, vätska har spillts i apparaten eller främmande föremål har hamnat i den, om apparaten har utsatts för regn eller fukt, om apparaten inte fungerar felfritt eller har tappats.

VARNINGAR/TÄNK PÅ

- Placera händerna runt mitten av varje hörlur när du roterar, viker och placerar hörlurarna i fodralet och tar ut dem ur fodralet. Undvik att röra gångjärnen, du kan klämma fingrarna.
- Produkten är inte avsedd för barn.
- Undvik hörselskador genom att inte lyssna i hörlurarna på hög volym. Skruva ned volymen på produkten innan du sätter på dig hörlurarna. Skruva sedan upp volymen stegvis tills den når en behaglig nivå.
- Det rekommenderas inte att använda produkten medan man framför ett fordon och det kan vara förbjudet enligt lag på vissa platser. Iakttag försiktighet och följ tillämpliga lagar gällande användning av hörlurar medan du framför ett fordon. Sluta genast använda hörlurarna om de stör din uppmärksamhet eller om de gör så att du inte kan höra ljud från omgivningen, som larm eller varningssignaler, medan du framför ett fordon.
- Iakttag försiktighet vid användning av dessa hörlurar då du utför aktiviteter som kräver din uppmärksamhet. Använd inte hörlurarna vid tillfällen då det kan vara farligt att inte höra omgivningen t.ex. vid cykling eller när du går nära trafik, byggarbetsplatser, järnväg, etc.
- Använd INTE hörlurarna om de utsänder högt, onormalt ljud. Om detta händer ska du stänga av hörlurarna och kontakta Bose kundtjänst.
- Ta genast av produkten om du märker att den alstrar värme.



Produkten innehåller små delar som kan utgöra kvävningssrisker. Inte lämplig för barn under 3 år.



Produkten innehåller magnetiska material. Konsultera vid behov en läkare för att ta reda på om medicinska implantat kan påverkas av detta.

- Utsätt, för att minska risken för brand eller elstötar, INTE produkten för regn, stänk, droppar eller fukt och placera inga vätskefyllda föremål, som exempelvis vaser, på eller i dess närhet.
- Se till att produkten inte kommer i närheten av öppen eld eller heta värmekällor. Tända ljus eller andra föremål med öppna lågor får INTE placeras på eller i närheten av produkten.
- Produkten ska endast användas tillsammans med en godkänd LPS-adapter (begränsad strömkälla) som uppfyller lokala bestämmelser (till exempel UL, CSA, VDE eller CCC).
- Gör INGA obehöriga ändringar av produkten.
- Om batteriet börjar läcka måste du skydda dig så att vätskan inte kommer i kontakt med huden eller ögonen. Om detta sker bör du rådfråga en sjukvårdscentral.
- Utsätt inte produkter som innehåller batterier för höga temperaturer (t.ex. från direkt solljus, öppen eld eller liknande)

OBS! Den här utrustningen har testats och befunnits överensstämma med gränsvärdena för digitala enheter enligt klass B, i enlighet med del 15 i FCC:s bestämmelser. Gränsvärdena är avsedda att ge rimligt skydd mot skadliga störningar vid installation i bostäder. Den här utrustningen genererar, använder och kan avge radiofrekvensenergi, och om utrustningen inte installeras och används i enlighet med anvisningarna kan den orsaka skadliga störningar i samband med radiokommunikation. Det ges dock ingen garanti för att det inte kan förekomma skadliga störningar i en viss installation. Om den här utrustningen stör mottagningen i en radio- eller TV-apparat (vilket kan upptäckas genom att utrustningen stängs av och sätts på) rekommenderar vi att du försöker motverka störningen genom att vidta en eller flera av följande åtgärder:

- Rikta om eller flytta den mottagande produkten eller antennen.
- Öka avståndet mellan utrustningen och mottagaren.
- Anslut utrustningen till ett vägguttag i en annan strömkrets än den som mottagaren är ansluten till.
- Vänd dig till din återförsäljare eller en erfaren radio-/TV-reparatör för att få hjälp.

Om utrustningen ändras eller modifieras på något sätt, som inte uttryckligen har godkänts av Bose Corporation, kan det medföra att användarens rätt att använda produkten upphävs.

Denna enhet uppfyller del 15 i FCC-bestämmelserna och licensundantaget i ISED Canada angående RSS-standarder. Följande två villkor ställs för användningen: (1) Enheten får inte orsaka skadliga störningar och (2) enheten måste tåla alla former av störningar som den tar emot, inklusive störningar som kan orsaka oönskad drift av enheten.

Denna enhet uppfyller FCC- och ISED Canada-bestämmelserna angående gränsvärden som är uppställda för strålningsexponering för produkter för generella användningsområden. Sändaren får inte sammankopplas eller användas tillsammans med någon annan antenn eller sändare.

Uppfyller kraven i IMDA.

FCC ID: A94440108 | **IC:** 3232A-440108

CAN ICES-3(B)/NMB-3(B)

För Europa: Frekvensband som används: 2400 till 2483,5 MHz. | Maximal överföringsstyrka mindre än 20 dBm EIRP.



Den här symbolen betyder att produkten inte ska kastas med hushållssoporna utan återvinnas i enlighet med lokala bestämmelser. Rätt deponering och återvinning hjälper till att skydda våra naturresurser, vår hälsa och miljö. Mer information om deponering och återvinning av produkten får du om du kontaktar lokala myndigheter, deponeringscentraler eller affären där du köpte produkten.

Tekniska regleringar för radiofrekvensenheter med låg effekt: Utan tillstånd beviljat av NCC, är företag, organisationer eller användare inte tillåtna att ändra frekvensen, förstärka överföringsstyrkan eller ändra ursprungliga egenskaper och prestanda för en godkänd radiofrekvensenhet med låg effekt. Radiofrekvensenheter med låg effekt får inte påverka flygsäkerheten eller störa annan legal kommunikation. Om detta uppmärksammas ska användaren omedelbart upphöra med att använda enheten tills det inte finns någon risk för sådana störningar. Med nämnda legala kommunikationer avses radiokommunikationer som sker i enlighet med gällande Telecommunications Management Act. Radiofrekvensenheter med låg effekt måste vara mottagliga för störningar från legala kommunikationer och enheter som sänder ut ISM-radiovågor.

Försök INTE ta bort det uppladdningsbara litiumbatteriet från produkten. Kontakta en Bose-återförsäljare eller en kvalificerad tekniker om det behöver tas bort.



Tänk på att lämna in gamla batterier för återvinning enligt lokala föreskrifter. Elda inte upp batterier.



Li-ion



R-R-Bos-440108
보스코리아 유통회사

Tabell över farliga föremål som kontrolleras i Kina

Namn och innehåll på giftiga eller farliga ämnen eller delar						
Namn	Giftiga eller farliga ämnen och delar					
	Bly (Pb)	Kvikksilver (Hg)	Kadmium (Cd)	Sexvärt krom (CR(VI))	Polybromerade bifenylter (PBB)	Polybromerade difenyletrar (PBDE)
PCB:er	x	o	o	o	o	o
Metalldelar	x	o	o	o	o	o
Plastdelar	o	o	o	o	o	o
Högtalare	x	o	o	o	o	o
Kablar	x	o	o	o	o	o

Den här tabellen är uppställd i enlighet med bestämmelserna i SJ/T 11364.

O: Anger att detta giftiga eller farliga ämne som ingår i alla homogena material i den här artikeln ligger under gränsvärdena uppställda i GB/T 26572.

X: Anger att detta giftiga eller farliga ämne som ingår i minst ett av de homogena materialen i den här artikeln ligger över gränsvärdena uppställda i GB/T 26572.



Tabell över farliga föremål som kontrolleras i Taiwan

Utrustningens namn: Hörlurar Typbeteckning: 440108						
Enhet	Begränsade ämnen och dess kemiska beteckningar					
	Bly (Pb)	Kvikksilver (Hg)	Kadmium (Cd)	Sexvärt krom (Cr+6)	Polybromerade bifenylter (PBB)	Polybromerade difenyletrar (PBDE)
PCB:er	-	o	o	o	o	o
Metalldelar	-	o	o	o	o	o
Plastdelar	o	o	o	o	o	o
Högtalare	-	o	o	o	o	o
Kablar	-	o	o	o	o	o

Obs 1! "o" anger att det procentuella innehållet i det begränsade ämnet inte överstiger referensvärdet.

Obs 2! Med "-" anges att den begränsade substansen motsvarar undantaget.

Tillverkningsdatum: Den åttonde siffran i serienumret visar tillverkningsåret; "3" är 2013 eller 2023.

Kinaimportör: Bose Electronics (Shanghai) Company Limited, Level 6, Tower D, No. 2337 Gudai Rd. Minhang District, Shanghai 201100 | **EU-importör:** Bose Products B.V., Gorslaan 60, 1441 RG Purmerend, The Netherlands | **Mexiko-importör:** Bose de México S. de R.L. de C.V., Avenida Prado Sur #150, Piso 2, Interior 222 y 223, Colonia Lomas de Chapultepec V Sección, Miguel Hidalgo, Ciudad de México, C.P. 11000 Telefonnummer: +5255 (5202) 3545 | **Taiwan-importör:** Bose Limited Taiwan Branch (H.K.), 9F, No. 10, Sec. 3, Minsheng E. Road, Zhongshan Dist. Taipei City 10480, Taiwan Telefonnummer: +886-2-2514 7676 | **UK-importör:** Bose Limited, Bose House, Quayside Chatham Maritime, Chatham, Kent, ME4 4QZ, Storbritannien

Märkspänning: 5 V \pm 0,5 A | **Temperaturintervall för laddning:** 0 °C till 45 °C | **Temperaturintervall för urladdning:** -20 °C till 60 °C

CMII ID är placerat på insidan av hörluren under nätet.

Boses **användningsvillkor** gäller för denna produkt: worldwide.bose.com/termsfuse

Licenser: Använd Bose Music-appen för att se de licenser som gäller programvaror från tredje partspaket, inklusive de som inkluderas som komponenter i Bose QuietComfort Ultra Headphones: Du kan nå denna information från menyn Inställningar.

Apple, Apple-logotypen, iPad och iPhone är varumärken som tillhör Apple Inc. i USA och i andra länder. App Store är ett servicemärke som tillhör Apple Inc. Varumärket "iPhone" används i Japan under licens från Aiphone K.K.

Användning av Made for Apple-symbolen betyder att ett tillbehör har tillverkats speciellt för att anslutas till Apple-produkten/-produkterna som identifieras i symbolen och att de har certifierats av utvecklaren för att uppfylla Apple-prestandastandarder. Apple ansvarar inte för hur enheten fungerar eller att den är kompatibel med säkerhetsstandarder och andra standarder.

Namnet *Bluetooth*[®] och logotyperna är registrerade varumärken som tillhör Bluetooth SIG, Inc., och all användning av sådana märken från Bose Corporation sker under licens.

Google, Android och Google Play är varumärken som tillhör Google LLC.

Snapdragon Sound är en produkt som tillhör Qualcomm Technologies, Inc. och/eller dess dotterbolag. Qualcomm, Snapdragon och Snapdragon Sound är varumärken eller registrerade varumärken som tillhör Qualcomm Incorporated.

Den här produkten innehåller programvara från Spotify som omfattas av tredjepartslicenser, du hittar licenserna här: www.spotify.com/connect/third-party-licenses

Spotify är ett registrerat varumärke som tillhör Spotify AB.

USB Type-C[®] och USB-C[®] är registrerade varumärken som tillhör USB Implementers Forum.

Bose, Bose Music, Bose Music-logotypen, QuietComfort och SimpleSync är varumärken som tillhör Bose Corporation. | Bose Corporations huvudkontor: 1-877-230-5639 | ©2023 Bose Corporation. Ingen del av detta dokument får återges, modifieras, distribueras eller användas på något annat sätt utan föregående skriftlig tillåtelse.

Fyll i uppgifterna och spara dem för senare bruk

Serie- och modellnumret finns på hörlurens insida under nätet.

Serienummer: _____

Modellnummer: 440108

Spara kvittot. Det är nu dags att registrera Bose-produkten. Du gör det enklast genom att gå till webbplatsen worldwide.Bose.com/ProductRegistration

VAD FINNS I FÖRPACKNINGEN?

Innehåll	11
----------------	----

BOSE MUSIC-APPEN

Hämta Bose Music-appen.....	12
Lägga till hörlurarna till ett befintligt konto.....	12

KONTROLLER PÅ HÖRLURARNA

Ström på.....	14
Stänga av	15
Automatisk avstängning.....	15
Medieuppspelning och volym.....	16
Telefonsamtal	17
Lägen.....	18
Omslutande ljudinställningar.....	18
Röststyrning för mobil enhet.....	18

GENVÄGAR

Aktivera genvägen	19
Använda genvägen	19
Byt eller inaktivera genvägen	19

IDENTIFIERING AV HÖRLURARNA PÅ HUVUDET

Spela upp/pausa automatiskt.....	20
Besvara samtal automatiskt.....	20

BRUSREDUCERING

Ändra inställning för brusreducering.....	21
Brusreducering under samtal	21
Använda enbart brusreducering.....	21

OMSLUTANDE LJUD

Omslutande ljudinställningar	22
Ändra inställningen för omslutande ljud	23
Byt läget	23
Använda genvägen	23
Omslutande ljud vid ett samtal	24

LYSSNINGSLÄGEN

Lägen	25
Uppmärksamt läge med ActiveSense	25
Byt läget	26
Lägg till eller ta bort lägen från hörlurarna	26

BLUETOOTH®-ANSLUTNINGAR

Ansluta med Bose Music-appen	27
Ansluta via <i>Bluetooth</i> -menyn på den mobila enheten	27
Koppla från en mobil enhet	28
Återansluta en mobil enhet	28
Ansluta ytterligare en mobil enhet	29
Identifiera anslutna mobila enheter	29
Växla mellan två anslutna mobila enheter	29
Återansluta till en tidigare ansluten enhet	29
Rensa hörlurarnas enhetslista	30
Endast Android™-enheter	31
Ansluta med Fast Pair	31
Snapdragon Sound™-teknik	32

TRÅDBUNDNA ANSLUTNINGAR

Ansluta ljudkabeln	33
Ansluta USB-kabeln	34

BATTERI

Ladda hörlurarna	35
Laddningstid.....	36
Höra laddningsnivån	36

HÖRLURARNAS STATUSINDIKATORER

<i>Bluetooth</i> -status	37
Batteristatus	38
Laddningsstatus	38
Uppdatering och felstatus	38

ANSLUTA BOSE-PRODUKTER

Anslut till en Bose Smart Speaker eller soundbarhögtalare	39
Fördelar.....	39
Kompatibla produkter	39
Ansluta med Bose Music-appen	40
Ansluta med produktkontroller	41
Återansluta till en Bose Smart Speaker eller Soundbar	41

SKÖTSEL OCH UNDERHÅLL

Förvara hörlurarna	42
Uppdatera hörlurarna.....	44
Rengöra hörlurarna.....	44
Reservdelar och tillbehör	44
Begränsad garanti.....	44
Plats för serienummer.....	45

FELSÖKNING

Prova det här först	47
Andra lösningar	47
Nollställa hörlurarna	54
Återställa hörlurarna till fabriksinställningarna	55

INNEHÅLL

Kontrollera att du har följande:



Bose QuietComfort Ultra Headphones



Fodral



USB Type-A till USB Type-C-kabel

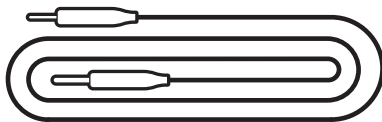

3,5 mm till 2,5 mm ljudkabel

OBS! Om någon del av produkten är skadad eller verkar saknas ska du inte använda den. Besök support.Bose.com/OCU för artiklar och videor om felsökning, och byte eller reparation av produkter.

Med Bose Music-appen kan du ställa in och styra dina hörlurar från valfri mobil enhet som t.ex. en smarttelefon eller surfplatta.

I appen kan du hantera *Bluetooth*-anslutningar, hantera inställningar för hörlurarna, justera ljudet, välja språk för röstansvisningar och få uppdateringar samt nya funktioner.

OBS! Om du redan har skapat ett Bose Music-konto för en annan Bose-produkt kan du lägga till hörlurarna till ditt befintliga konto (se längst ner på sida 12).

HÄMTA BOSE MUSIC-APPEN

1. Ladda ner Bose Music-appen till din mobila enhet.

OBS! Ladda ner appen Bose音乐 om du befinner dig på Kinas fastland.

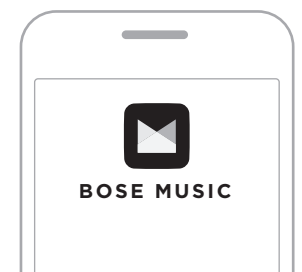

2. Följ instruktionerna för appen.

LÄGGA TILL HÖRLURARNA TILL ETT BEFINTLIGT KONTO

Öppna Bose Music-appen och lägg till dina hörlurar för att lägga till Bose QuietComfort Ultra Headphones.

Hörlurarnas kontroller finns på baksidan av den högra öronkåpan.

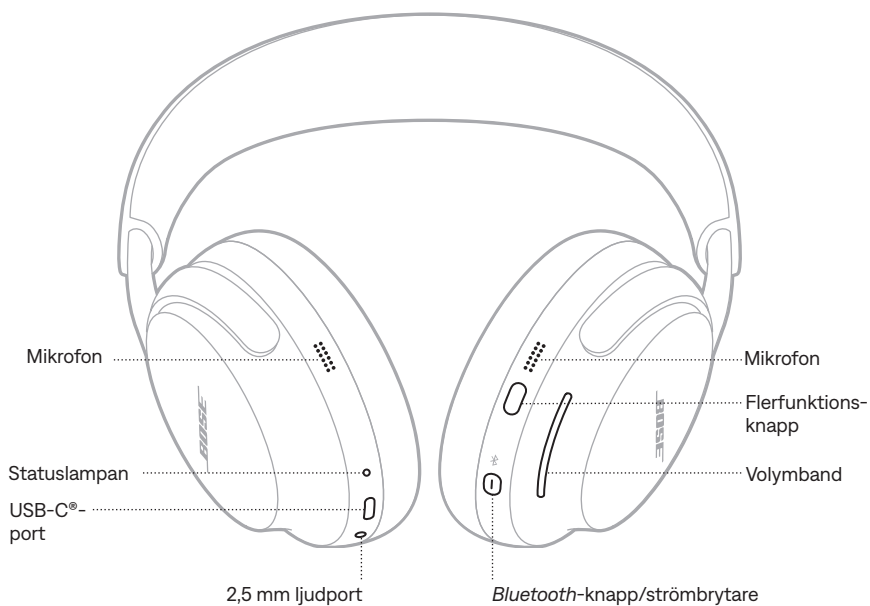

STRÖM PÅ

Tryck på *Bluetooth*-knappen/strömbrytaren.

Du hör en signal och ett röstmeddelande anger laddningsnivån. Statuslampan lyser i enlighet med aktuell laddningsnivå (se sida 38).



TÄNK PÅ FÖLJANDE:

- När du sätter på hörlurarna och hör signalen anpassas ljudet till dina öron så att du får bästa möjliga ljud.
- Du måste ha hörlurarna på huvudet för att röstaviseringar ska spelas upp.

STÄNGA AV

Tryck och håll ned *Bluetooth*-knappen/strömbrytaren tills du hör en signal.



OBS! Brusreduceringen är inaktiverad när hörlurarna är avstängda.

Automatisk avstängning

Hörlurarna sparar batteriladdning i viloläge när du tar av dem från huvudet och de inte används på 10 minuter. Du väcker hörlurarna genom att sätta dem på huvudet eller trycka på *Bluetooth*-knappen/strömbrytaren, flerfunktionsknappen eller volymbandet.

Hörlurarna stängs av om de inte används på 24 timmar. Du sätter på hörlurarna genom att trycka på *Bluetooth*-knappen/strömbrytaren.

OBS! Använd Bose Music-appen om du vill ändra inställningar för automatisk avstängning. Du kan nå detta alternativ från menyn Inställningar.

MEDIEUPPSPELNING OCH VOLYM

Flerfunktionsknappen styr telefonsamtal.

Volymbandet styr volymen.

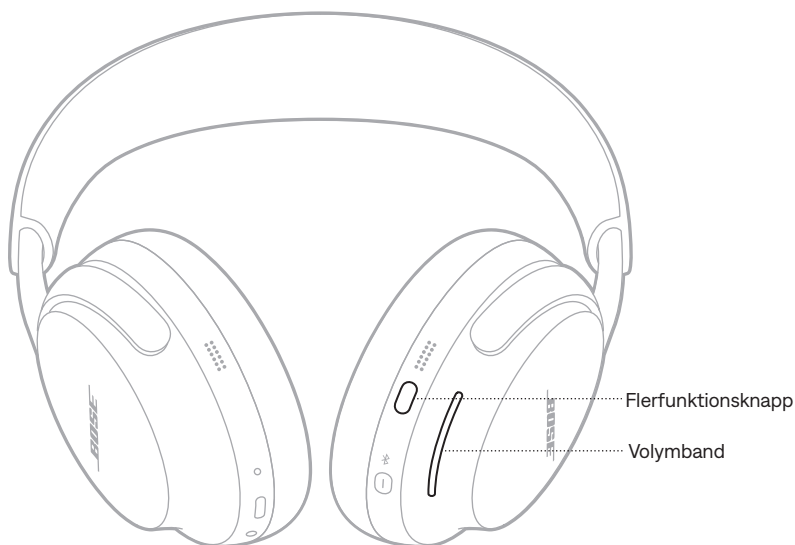

FUNKTION	ÅTGÄRD
Spela/pausa	Tryck på flerfunktionsknappen.
Hoppa framåt	Tryck två gånger på flerfunktionsknappen.
Hoppa bakåt	Tryck tre gånger på flerfunktionsknappen.
Höj volym	Svep uppåt på volymbandet.
Sänka volym	Svep nedåt på volymbandet.

OBS! Använd en lång svepning på volymbandet för att snabbt höja eller sänka volymen.

TELEFONSAMTAL

Flerfunktionsknappen styr telefonsamtal.

Det finns fyra mikrofoner för telefonsamtal på hörlurarna – två på vänster kåpa och två på höger kåpa.

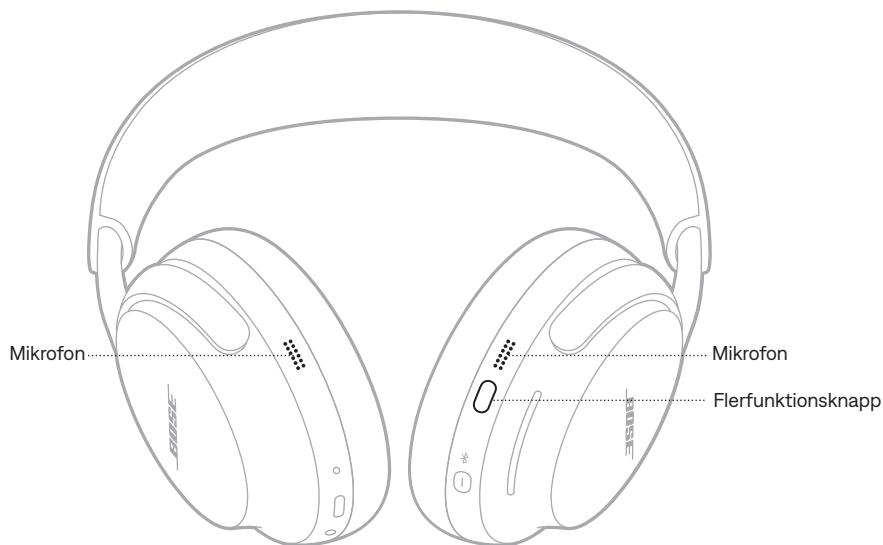

FUNKTION	ÅTGÄRD
Besvara ett samtal	Tryck på flerfunktionsknappen.
Avsluta/avvisa ett inkommande samtal	Tryck två gånger på flerfunktionsknappen.
Besvara ytterligare ett samtal och parkera det aktuella.	Tryck på flerfunktionsknappen när ett andra samtal inkommer under ett pågående samtal.
Avvisa ytterligare ett samtal och stanna kvar i det aktuella.	Dubbeltryck på flerfunktionsknappen när ett andra samtal inkommer under ett pågående samtal.

LÄGEN

Med flerfunktionsknappen kan du snabbt och enkelt växla mellan inställningar för brusreducering genom att byta lägen.

För information om att byta läge, se sida 25.

OMSLUTANDE LJUDINSTÄLLNINGAR

För information om att byta inställning för omslutande ljud, se sida 23.

RÖSTSTYRNING FÖR MOBIL ENHET

Du kan ställa in en genväg för att öppna den mobila enhetens röststyrning med hörlurarna. Mikrofonerna på hörlurarna fungerar som en förlängning av mikrofonen i din mobila enhet.

Information om genvägar finns på sida 19.

OBS! Du kan inte aktivera röststyrning medan du är i ett samtal.

Med en genväg kan du snabbt och enkelt nå någon av följande funktioner:

- Växla mellan ljudinställningar för omslutande ljud (se sida 22)
- Komma åt Alexa
- Använda röststyrning för mobil enhet (se sida 18)
- Systemets batterinivå (se sida 36)

AKTIVERA GENVÄGEN

Du kan aktivera genvägen med Bose Music-appen. Du kan nå detta alternativ genom att trycka på Genväg på huvudskärmen.

ANVÄNDA GENVÄGEN

Tryck och håll ned på volymbandet.



BYT ELLER INAKTIVERA GENVÄGEN

Ta bort eller ändra genvägen i Bose Music-appen. Du kan nå detta alternativ genom att trycka på Genväg på huvudskärmen.

Identifiering av hörlurarna på huvudet använder sensorer för att identifiera när du har hörlurarna på huvudet.

Du kan automatiskt spela upp/pausa ljudet och besvara samtal.

SPELA UPP/PAUSA AUTOMATISKT

Ljudet pausas när du lyfter höger kåpa från örat eller tar av dig hörlurarna.

Ljudet återupptas när du sätter tillbaka höger kåpa eller tar på dig hörlurarna igen.

BESVARA SAMTAL AUTOMATISKT

Du kan besvara samtal genom att sätta på dig hörlurarna.

Med brusreducering minskas effekten av oönskat ljud vilket ger en tydligare och mer naturtrogen ljudåtergivning.

Som standard sätts hörlurarna på i Tyst läge. Brusreducering är helt aktiverad (se sida 25).

ÄNDRA INSTÄLLNING FÖR BRUSREDUCERING

Du kan växla mellan förinställda brusreduceringsinställningar genom att ändra läget. För information om lägen, se sida 25.

BRUSREDUCERING UNDER SAMTAL

När du ringer eller tar emot ett samtal behåller hörlurarna den aktuella brusreduceringsnivån och Egen röst aktiveras. Med Egen röst hör du dig själv tala på ett naturtrogare sätt.

Byt läge för att justera brusreduceringen under ett samtal (se sida 26).

OBS! Använd Bose Music-appen för att justera Egen röst. Du kan nå detta alternativ från menyn Inställningar.

ANVÄNDA ENBART BRUSREDUCERING

Det går att använda endast brusreducering, utan ljud eller störande telefonsamtal.

1. Gör något av följande:
 - Koppla bort din mobila enhet (se sida 28).
 - Stäng av *Bluetooth*-funktionen på den mobila enheten.
2. Håll ned flerknappknappen för att byta läge (se sida 26).

OBS! Anslut den mobila enheten igen genom att välja hörlurarna *Bluetooth*-listan på din enhet.

Omslutande ljud tar det du hör ut ur ditt huvud och placerar det framför dig – som om du alltid var i ljudets sweetspot. Det känns som att ljudet kommer från utanför hörlurarna, vilket ger en mer naturlig lyssningsupplevelse. Omslutande ljud fungerar för allt strömmat innehåll från valfri källa, vilket för det till nya höjder med bättre och klarare ljud samt en rikare ljudkvalitet.

OBS! När du ringer upp eller får ett telefonsamtal är omslutande ljud tillfälligt avstängt (se sida 24).

OMSLUTANDE LJUDINSTÄLLNINGAR

INSTÄLLNING	BESKRIVNING	ANVÄNDNING
Stilla	Ljudet låter som att det kommer från två stereohögtalare framför dig som stannar där de är när du rör på huvudet. OBS! Några sekunder efter att du har slutat röra på huvudet centreras högtalarna för din nya position.	Används för maximalt realistisk och kraftfull upplevelse. Passar bäst när du står stilla.
Rörelse	Ljudet låter som att det kommer från två stereohögtalare framför dig, som följer huvudets rörelse. OBS! Du kan nå det här alternativet via Bose Music-appen. Tryck på Omslutande ljud på huvudskärmen.	Används för en mer konsekvent upplevelse. Passar bäst vid aktiviteter där du ofta vrider på huvudet eller tittar ned.
Släckt	Ljudet låter som att det kommer från dina hörlurar.	Används när du vill ha en klassisk lyssningsupplevelse eller vill spara batteriladdning.

ÄNDRA INSTÄLLNINGEN FÖR OMSLUTANDE LJUD

Du kan ändra inställningen för omslutande ljud genom att ändra läge eller använda en genväg för att växla mellan omslutande ljudinställningar.

TIPS: Du kan även ändra inställningen för omslutande ljud i Bose Music-appen. Du kan nå detta alternativ genom att trycka på Omslutande ljud på huvudskärmen.

Byt läget

För information om att byta läge, se sida 26.

TÄNK PÅ FÖLJANDE:

- När du byter läge ändras inställningar både för omslutande ljud och brusreducering.
- Du kan också skapa ett anpassat läge med dina föredragna inställningar för omslutande ljud och brusreducering (se sida 25).

Använda genvägen

Du kan använda genvägen för att växla genom inställningar för omslutande ljud utan att påverka det aktuella lägets inställningar för brusreducering. Detta anpassar tillfälligt det aktuella läget tills du stänger av hörlurarna eller ändrar läget.

OBS! Om du vill ändra inställningen för omslutande ljud med hörlurarna måste det anges som en genväg (se sida 19).

1. Tryck och håll ned på volymbandet.

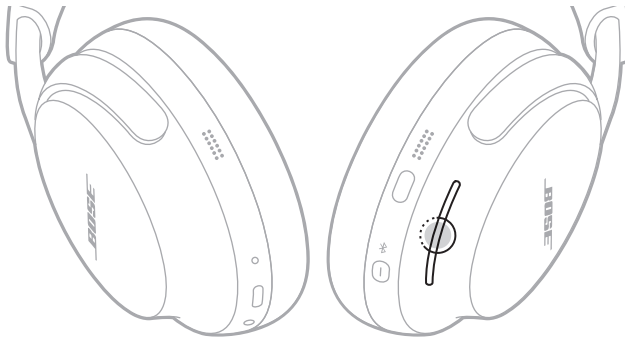

En röstansvisning presenterar alla omslutande ljudinställningar i en loop.

2. När du hör namnet på din önskade inställning släpper du volymbandet.

OMSLUTANDE LJUD VID ETT SAMTAL

När du ringer upp eller får ett telefonsamtal är omslutande ljud tillfälligt avstängt. När du avslutar samtalet återgår hörlurarna till föregående inställning för omslutande ljud.

Lyssningslägen är förinställda ljudinställningar som du kan växla mellan baserat på dina önskemål och omgivning. De består av brusreducering och omslutande ljudinställningar.

Du kan välja mellan tre förkonfigurerade lägen – Tyst, Uppmärksam eller Omslutande – eller skapa upp till sju egna anpassade lägen.

LÄGEN

LÄGE	BESKRIVNING
Tyst	Full brusreducering med Bose-optimerat stereoljud. Blockerar distraktioner med den högsta nivån brusreducering.
Uppmärksam	Full transparens med Bose-optimerat stereoljud. Hör omgivningen medan du lyssnar på ljud i stereo.
Omslutande	Full brusreducering med omslutande ljud. Hjälper dig att blockera distraktioner och omsluta dig med naturtroget ljud.
Anpassat	Anpassad brusreducering (brusreducering eller vindblockering) och inställningar för omslutande ljud baserad på din lyssning och omgivning. OBS! Du kan skapa upp till sju anpassade lägen med Bose Music-appen. Du kan nå detta alternativ genom att trycka på Lägen på huvudskärmen.

TÄNK PÅ FÖLJANDE:

- Som standard sätts hörlurarna på i Tyst läge. Använd Bose Music-appen för att ställa in så att hörlurarna sätts igång i det läge som senast användes. Du kan nå detta alternativ från menyn Inställningar.
- För information om brusreducering och omslutande ljudinställningar, se sida 21 och sida 22.

Uppmärksam läge med ActiveSense

Den dynamiska brusreduceringen i Uppmärksam läge med ActiveSense-teknik gör att du kan höra omgivningen samtidigt som du slipper störas av oönskade ljud.

Uppmärksam läge med ActiveSense gör att hörlurarna automatiskt aktiverar brusreducering vid kraftiga eller plötsliga ljud i din närhet så att du kan förbli uppmärksam utan att ljuden stör det du lyssnar på. När ljudet minskar stängs brusreduceringen automatiskt av igen.

Använd Bose Music-appen för att aktivera ActiveSense. Du kan nå detta alternativ genom att trycka på **Lägen > Uppmärksam > ●●●** på huvudskärmen.

BYT LÄGET

OBS! Om du vill välja ett läge via hörlurarna måste de anges som favoriter i Bose Music-appen. Du kan nå dina favoritlägen genom att trycka på Lägen på huvudskärmen.

1. Du kan växla mellan lägen genom att hålla ned flerfunktionsknappen.



En röstansvisning presenterar alla lägen i en loop.

2. När du hör namnet på ditt önskade läge släpper du flerfunktionsknappen.

TIPS: Du kan även ändra läget i Bose Music-appen. Du kan nå detta alternativ genom att trycka på Lägen på huvudskärmen.

Lägg till eller ta bort lägen från hörlurarna

Om du vill välja läge via hörlurarna måste de anges som favoriter i Bose Music-appen. Som standard är lägena Tyst, Uppmärksam och Omslutande angivna som favoriter.

Om du vill lägga till eller ta bort lägen från hörlurarna trycker du på Lägen på huvudskärmen och anpassar vilka lägen som är angivna som favoriter.

Du kan ansluta hörlurarna till din mobila enhet med Bose Music-appen, *Bluetooth*-menyn på din mobila enhet eller Fast Pair (endast Android-enheter).

Hörlurarna kan lagra upp till åtta anslutna enheter i synkroniseringslistan och de kan vara aktivt anslutna till upp till två enheter samtidigt. Du kan endast spela upp ljud från en enhet i taget.

TÄNK PÅ FÖLJANDE:

- Få ut maximalt av dina hörlurar genom att använda Bose Music-appen för att ställa in och ansluta din mobila enhet (se sida 12).
- För information om anslutning med Fast Pair, se sida 31.

ANSLUTA MED BOSE MUSIC-APPEN

Se sida 12 för hur du ansluter hörlurar och hanterar *Bluetooth*-anslutningar med Bose Music-appen.

ANSLUTA VIA *BLUETOOTH*-MENYN PÅ DEN MOBILA ENHETEN

1. Tryck och håll ned *Bluetooth*-knappen/strömbrytaren. Du hör avstängningssignalen. Fortsätt hålla ned knappen tills du hör "Klar för anslutning" och statuslampan blinkar blått.



OBS! Om enheten redan är ansluten hör du "Klar för ihopparning med annan enhet".

2. Aktivera *Bluetooth*-funktionen på din enhet.

OBS! *Bluetooth*-funktionen hittar du vanligtvis i menyn Inställningar.

3. Välj hörlurarna i enhetslistan.

OBS! Leta efter namnet som du angav för hörlurarna i Bose Music-appen. Om du inte gav hörlurarna något namn kommer standardnamnet att visas.



När anslutningen är etablerad lyser statuslampan med ett fast blått sken i 10 sekunder.

OBS! Om en enhet redan är ansluten hör du "Ansluten till <enhetens namn>>" och statuslampan lyser med ett fast blått sken i 10 sekunder.

KOPPLA FRÅN EN MOBIL ENHET

Använd Bose Music-appen för att koppla från en mobil enhet.

TIPS: Du kan även använda appen Bose® Connect för att koppla från enheten bärbara enheten. Frånkoppling av *Bluetooth* på din enhet leder till att alla andra enheter kopplas från.

ÅTERANSLUTA EN MOBIL ENHET

När hörlurarna sätts på kommer de automatiskt att försöka återansluta till de två senast anslutna enheterna.

TÄNK PÅ FÖLJANDE:

- Enheten måste vara inom räckvidd (9 m) och påslagna.
- Kontrollera att *Bluetooth* -funktionen är aktiverad på din mobila enhet.

ANSLUTA YTTERLIGARE EN MOBIL ENHET

Hörlurarna kan vara aktivt anslutna till två enheter samtidigt (flerpunktsanslutning).

Om du vill ansluta ytterligare en enhet ansluter du med Bose Music-appen (se sida 12), *Bluetooth*-menyn på den mobila enheten (se sida 27) eller Fast Pair (endast Android-enheter) (se sida 31).

TÄNK PÅ FÖLJANDE:

- Du kan endast spela upp ljud från en enhet i taget.
- Använd Bose Music-appen för att hantera eller inaktivera en flerpunktsanslutning. Du kan nå detta alternativ från menyn Inställningar.
- Inaktiveras en flerpunktsanslutning kopplas den andra anslutna enheten från.

IDENTIFIERA ANSLUTNA MOBILA ENHETER

Tryck snabbt på *Bluetooth*-knappen/strömbrytaren för att höra vilken mobil enhet som är ansluten.

VÄXLA MELLAN TVÅ ANSLUTNA MOBILA ENHETER

1. Pausa ljudet i den första mobila enheten.
2. Spela upp ljudet i den andra mobila enheten.

OBS! Du kan ta emot ett telefonsamtal med hörlurarna från båda enheterna, oavsett vilken enhet som spelar upp ljud.

ÅTERANSLUTA TILL EN TIDIGARE ANSLUTEN ENHET

1. Tryck snabbt på *Bluetooth*-knappen/strömbrytaren för att höra vilken enhet som är ansluten.
2. Tryck snabbt på *Bluetooth*-knappen/strömbrytaren igen inom två sekunder för att ansluta till nästa enhet i hörlurarnas enhetslista.
3. Upprepa detta tills du hör rätt enhetsnamn.

Du hör en ton som anger när enheten är ansluten.

TIPS: Du kan även återansluta till en tidigare ansluten enhet via Bose Music-appen (se sida 12).

OBS! Om två enheter redan är anslutna till hörlurarna kommer den nyligen anslutna enheten att ersätta den äldre av de två anslutningarna.

RENSA HÖRLURARNAS ENHETSLISTA

1. Tryck och håll ned *Bluetooth*-knappen/strömbrytaren och flerfunktionsknappen tills du hör "Listan över *Bluetooth*-enheter rensad. Klar för anslutning".



2. Ta bort hörlurarna från *Bluetooth*-listan på den mobila enheten.
Alla enheter tas bort och hörlurarna är klara för att anslutas.

ENDAST ANDROID-ENHETER

Om du har en Android-mobil har du tillgång till följande ytterligare anslutningsegenskaper.

Ansluta med Fast Pair

Med en tryckning aktiverar hörlurarna snabb och smidig *Bluetooth*-parkoppling med dina Android-enheter.

TÄNK PÅ FÖLJANDE:

- Om du vill använda Fast Pair behöver du en Android-enhet med Android 6.0 eller senare.
 - Din Android-enhet måste ha *Bluetooth* och Platstjänster aktiverade.
1. Tryck och håll ned *Bluetooth*-knappen/strömbrytaren. Du hör avstängningssignalen. Fortsätt hålla ned knappen tills du hör "Klar för anslutning" och statuslampan blinkar blått.



2. Placera hörlurarna intill din Android-enhet.

En notis visas på din enhet som uppmanar dig att parkoppla hörlurarna.

OBS! Om du inte ser någon notis kontrollerar du att notiser är aktiverade för Google Play Tjänster-appen på din enhet.

3. Tryck på notisen.

När hörlurarna är anslutna visas en notis som bekräftar att anslutningen är slutförd.

Snapdragon Sound-teknik

Bose QuietComfort Ultra Headphones har Snapdragon Sound-teknik. Snapdragon Sound optimerar Qualcomm®-ljudteknik över anslutna enheter för att säkerställa bästa möjliga ljudkvalitet, anslutningsstabilitet och latens för strömmande ljud.

För att uppleva Snapdragon Sound behöver du en Snapdragon Sound-certifierad enhet, till exempel en kompatibel Android-mobil. När du anslutit hörlurarna kommer enheten automatiskt att strömma ljud med aptX Adaptive *Bluetooth*-codecen.

OBS! Om du vill se vilka Snapdragon Sound-funktioner som stöds av hörlurarna och kontrollera om din enhet är kompatibel gå du till support.bose.com/QCU

ANSLUTA LJUDKABELN

Använd ljudkabeln (2,5 mm till 3,5 mm) för att lyssna på ljud från källan när en *Bluetooth*-anslutning saknas.

TÄNK PÅ FÖLJANDE:

- Telefonsamtal och uppspelning av media är inaktiverat och måste styras på källan.
 - *Bluetooth*-anslutningen och mikrofonerna på öronkåporna är inaktiverade.
 - En *Bluetooth*-anslutning rekommenderas för bästa upplevelse.
1. Anslut kabeln till 2,5 mm-porten på den vänstra kåpan.



2. Anslut den andra änden av kabeln till 3,5 mm-porten på källan.

ANSLUTA USB-KABELN

Använd USB-kabeln för att ansluta till en extern strömkälla och fortsätta använda hörlurarna om batteriet är urladdat eller för att ladda hörlurarnas batteri (se sida 35).

TÄNK PÅ FÖLJANDE:

- Hörlurarna laddas inte när du har dem på huvudet även om de är anslutna till en extern strömkälla.
 - Om du vill fortsätta lyssna på ljud från källan när hörlurarnas batteri är urladdat eller hörlurarna är avstängda när en *Bluetooth*-anslutning saknas ansluter du både USB-kabeln och ljudkabeln (se sida 33).
1. Anslut den smala änden av USB-kabeln till USB-C-porten i den vänstra öronkåpan.

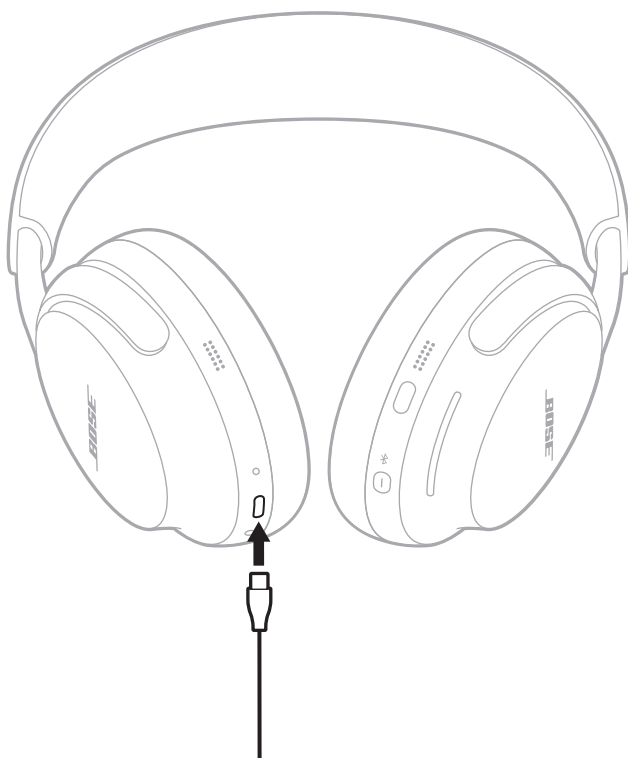

2. Anslut den andra änden till en USB-A-strömkälla, till exempel en dator eller väggaddare.
3. Sätt på hörlurarna (se sida 14).

LADDA HÖRLURARNA

1. Med hörlurarna avtagna ansluter du den smala änden av USB-kabeln till USB-C-porten i den vänstra öronkåpan.

OBS! Hörlurarna laddas inte när du har dem på huvudet även om de är anslutna till en extern strömkälla.

2. Anslut den andra änden till en USB-A-strömkälla, till exempel en dator eller vägladdare.



Hörlurarna börjar ladda och statuslampan lyser med fast gult sken. När batteriet är fulladdat lyser batteriindikatorn med ett fast vitt sken.

Laddningstid

Det tar cirka tre timmar tills hörlurarna är fulladdade. En fullständig laddning ger upp till 24 timmars laddningstid med omslutande ljud avstängt (upp till 18 timmar med omslutande ljud aktiverat).

När laddningsnivån för hörlurarna är låg ger 15 minuter laddning upp till 2,5 timmar användning med omslutande ljud avstängt (upp till två timmar med omslutande ljud aktiverat).

Höra laddningsnivån

Varje gång som du sätter på hörlurarna hörs en röstansvisning som anger batteriets aktuella laddningsnivå. När hörlurarnas batterinivå är låg hörs "Battery low".

OBS! Titta på statuslampan på den vänstra öronkåpan om du vill kontrollera batteriladdningen visuellt. Mer information finns på sida 38.

TIPS: Du kan även höra batterinivån via en genväg. Batterinivån måste vara angiven som en genväg i Bose Music-appen (se sida 19).

Statuslampan finns på vänster öronkåpa.

När du sätter på eller tar av dig hörlurarna lyser statuslampan enligt hörlurarnas status i fem sekunder.

TÄNK PÅ FÖLJANDE:

- När du har på dig hörlurarna är statuslampan släckt tills du trycker på *Bluetooth*-knappen/strömbrytaren.
- När du inte har på dig hörlurarna är statuslampan släckt tills du trycker hörlurarnas kontroller eller rör på dem.



BLUETOOTH-STATUS

Visar *Bluetooth*-anslutningarnas status.

LAMPANS UPPFÖRANDE	SYSTEMLÄGE
Blinkar blått	Klar att anslutas
Fast blått sken (5 sekunder)	Ansluten
Blinkar vitt två gånger	Enhetslistan har rensats

BATTERISTATUS

Visar batteristatus.

LAMPANS UPPFÖRANDE	SYSTEMLÄGE
Fast vitt sken	Fulladdat
Lyser med fast gult sken	Låg till medel laddning

TIPS: Du kan även kontrollera batterinivån via Bose Music-appen.

LADDNINGSTATUS

Visar laddningsstatus.

LAMPANS UPPFÖRANDE	SYSTEMLÄGE
Lyser med fast gult sken	Laddar
Fast vitt sken	Fulladdat

UPPDATERING OCH FELSTATUS

Visar status för uppdatering och fel.

LAMPANS UPPFÖRANDE	SYSTEMLÄGE
Blinkar vitt tre gånger (upprepas)	Uppdaterar programvaran (trådlöst)
Blinkar vitt, snabbt (tio sekunder)	Uppdaterar programvaran (via USB)
Blinkar vitt (tre sekunder)	Nollställ
Blinkar vitt (30 sekunder), blinkar sedan gult (två till tre sekunder)	Återställ
Blinkar gult och vitt	Fel. Kontakta Bose kundtjänst

ANSLUT TILL EN BOSE SMART SPEAKER ELLER SOUNDBARHÖGTALARE

Med SimpleSync™-tekniken kan du ansluta hörlurarna till en Bose Smart Soundbar eller Bose Smart Speaker för en personligare lyssning.

Fördelar

- Använd fristående volymkontroller på varje produkt för att sänka eller stänga av ljudet på din Bose Smart Soundbar och samtidigt låta ljudet vara så högt du vill i hörlurarna.
- Hör musiken tydligt från rummet bredvid genom att ansluta hörlurarna till din Bose Smart Speaker.

OBS! SimpleSync™-tekniken har en *Bluetooth*-räckvidd på upp till 9 meter. Väggar och olika byggnadsmaterial kan ibland påverka mottagningen.

Kompatibla produkter

Du kan ansluta hörlurarna till valfri Bose Smart Speaker eller Bose Smart Soundbar.

Populära kompatibla produkter:

- Bose Smart Soundbar 900
- Bose Smart Soundbar 700/Bose Soundbar 700
- Bose Smart Soundbar 600
- Bose Soundbar 500
- Bose Smart Speaker 500/Bose Home Speaker 500
- Bose Home Speaker 300
- Bose Portable Smart Speaker/Bose Portable Home Speaker

Nya produkter läggs till regelbundet. En fullständig lista och mer information finns på: support.bose.com/Groups

Ansluta med Bose Music-appen

1. Tryck och håll ned *Bluetooth*-knappen/strömbrytaren. Du hör avstängningssignalen. Fortsätt hålla ned knappen tills du hör "Klar för ihopparning med annan enhet" och statuslampan blinkar blått.

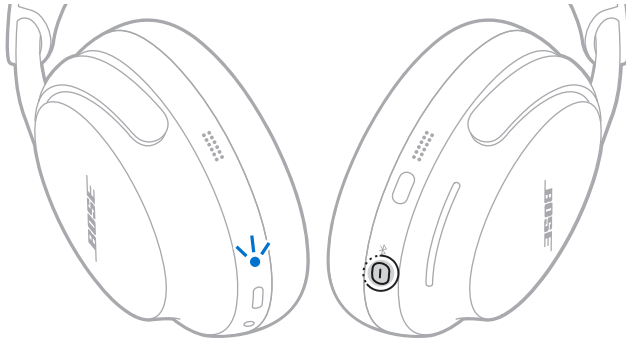

2. Använd Bose Music-appen för att ansluta hörlurarna till en kompatibel Bose-produkt. Mer information finns på: support.bose.com/Groups

TÄNK PÅ FÖLJANDE:

- Det kan ta upp till 30 sekunder att ansluta.
- Kontrollera att hörlurarna är inom 9 m från soundbarhögtalaren eller högtalaren.
- Du kan endast ansluta hörlurarna till en produkt i taget.

Ansluta med produktkontroller

1. Tryck och håll ned *Bluetooth*-knappen/strömbrytaren. Du hör avstängningssignalen. Fortsätt hålla ned knappen tills du hör "Klar för ihopparning med annan enhet" och statuslampan blinkar blått.

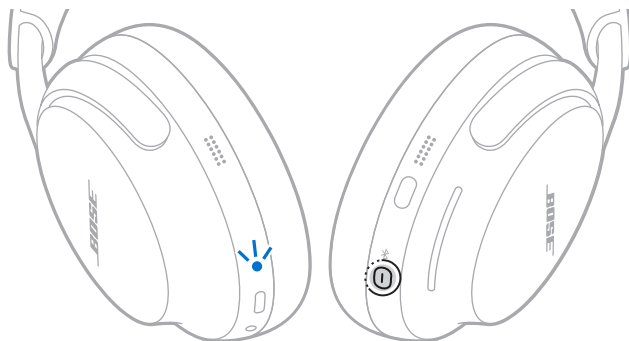

2. Håll in *Bluetooth*-knappen på fjärrkontrollen eller högtalaren tills ljusskenan eller ljusringen blinkar långsamt med blått sken.

Hörlurarna ansluts till din soundbar eller högtalare och du hör samma ljud i båda enheterna.

TÄNK PÅ FÖLJANDE:

- Det kan ta upp till 30 sekunder att ansluta.
- Kontrollera att hörlurarna är inom 9 m från soundbarhögtalaren eller högtalaren.

ÅTERANSLUTA TILL EN BOSE SMART SPEAKER ELLER SOUNDBAR

Använd Bose Music-appen för att återansluta hörlurarna till en tidigare ansluten, kompatibel Bose-produkt. Mer information finns på: support.bose.com/Groups

TÄNK PÅ FÖLJANDE:

- Soundbarhögtalaren eller högtalaren måste vara inom täckningsområdet (9 m) och påsatt.
- Se "Hörlurarna återansluter inte till en tidigare ansluten Bose Smart Soundbar eller högtalare" på sidan 53 om hörlurarna inte återansluts.

FÖRVARA HÖRLURARNA

Vrid öronkåporna för att underlätta förvaring. Placera hörlurarna i fodralet.

1. Sätt händerna runt öronkåporna.



2. Vrid båda öronkåporna inåt så att de ligger plant.

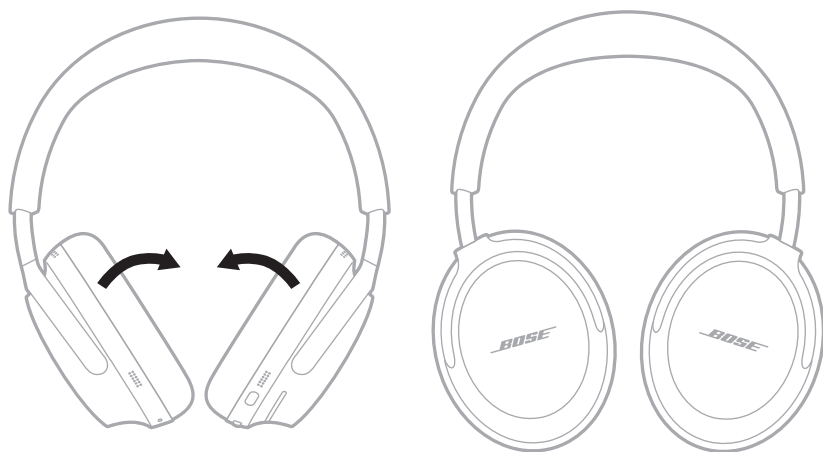

3. Skjut upp öronkåporna mot huvudbygeln.



4. Vik vik den vänstra öronkåpan upp mot huvudbygeln och placera hörlurarna i fodralet.



OBS! Om du tänker lägga undan hörlurarna i flera månader ska du se till att batteriet är fulladdat.

UPPDATERA HÖRLURARNA

Hörlurarna börjar automatisk uppdateras när de ansluts till Bose Music-appen och en uppdatering finns tillgänglig. Följ instruktionerna för appen.

Du kan även uppdatera hörlurarna via uppdateringsfunktionen på Bose hemsida. Besök: btu.bose.com och följ instruktionerna på skärmen.

RENGÖRA HÖRLURARNA

Du kan behöva rengöra hörlurarna med jämna mellanrum. Om huvudbygeln eller andra externa ytor behöver rengöras torkar du försiktigt med en lätt fuktad trasa.

- Fukta trasan endast med vatten. Använd inga rengöringsmedel. Se till att ingen fukt tränger in i hörlurarnas portar eller öronkåpor.
- Tvinga inte in smuts eller skräp i portarna. Blås inte in luft i portarna eller öronkåpornas insida och dammsug dem inte.

RESERVDELAR OCH TILLBEHÖR

Reservdelar och tillbehör kan beställas genom Bose kundtjänst.

Gå till support.bose.com/QCU

BEGRÄNSAD GARANTI

Dina hörlurar omfattas av en begränsad garanti. Mer information om den begränsade garantin finns på worldwide.bose.com/Warranty.

Mer information om hur du registrerar din produkt finns på worldwide.bose.com/ProductRegistration. Dina garantirättigheter påverkas inte om du inte registrerar produkten.

PLATS FÖR SERIENUMMER

Serienumret är placerat på insidan av vänster öronkåpa under nätet. Textilduken täcker och skyddar komponenterna i öronkåpan.

1. Dra försiktigt loss en del av kudden från vänster öronkåpa tills alla sex flikar runt insidan av öronkåpan släpper.

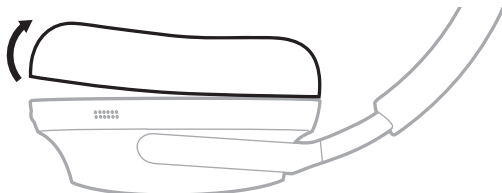

2. Ta tag i dukens översta kant och dra försiktigt av den för att visa serienumret.

TÄNK PÅ! Tryck inte ned eller ta bort något annat i öronkåpan eftersom du då riskerar att skada hörlurarna.

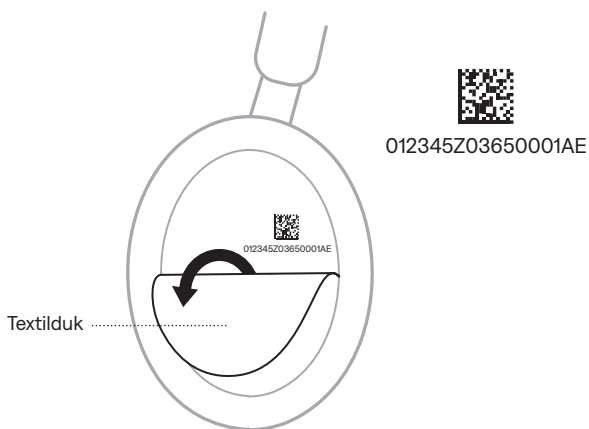

3. Sätt tillbaka duken och se till att den sitter ordentligt.

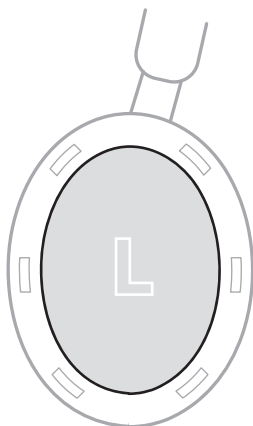

4. Justera de sex flikarna på monteringsflänsen med de sex spåren i öronkåpan och tryck på kudden tills alla de sex flikarna fäster i spåren. Du kommer att höra och känna ett knäpp när kudden sitter ordentligt på plats.

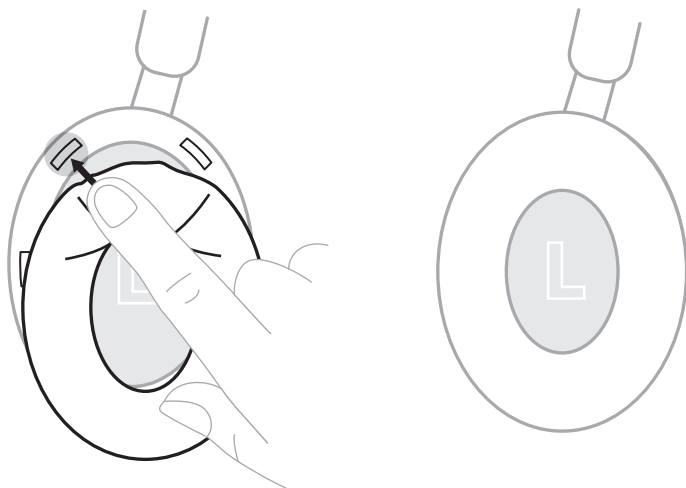

TÄNK PÅ! För korrekt ljudprestanda måste alla de sex flikarna sitta ordentligt fast.

PROVA DET HÄR FÖRST

Om du får problem med hörlurarna:

- Ladda hörlurarna (se sida 35).
- Sätt på hörlurarna (se sida 14).
- Kontrollera hörlurarnas statuslampor (se sida 37).
- Kontrollera att enheten har *Bluetooth*-stöd (se sida 27).
- Flytta den mobila enheten närmare hörlurarna (9 m) och längre bort från alla störningskällor eller hinder.
- Höj volymen på hörlurarna, på den mobila enheten och i musikappen.
- Ansluta en annan mobil enhet (se sida 28).

Om du inte kunde lösa problemet ska du titta i tabellen nedan för att identifiera symptom och ta del av lösningar till vanliga problem. Du når även artiklar, videor och andra resurser för felsökning på: support.Bose.com/QCU

Kontakta Boses kundtjänst om du inte kan lösa ditt problem.

Besök: worldwide.Bose.com/contact

ANDRA LÖSNINGAR

SYMPTOM	LÖSNING
Hörlurarna sätts inte på	<p>Tryck på <i>Bluetooth</i>-knappen/strömbrytaren (se sida 14).</p> <p>Kontrollera att hörlurarna inte är i viloläge (se sida 15).</p> <p>Om hörlurarna har utsatts för höga eller låga temperaturer ska du låta dem återfå rumstemperatur.</p>
Hörlurarna ansluter inte till den mobila enheten	<p>Dra ur ljudkabeln (se sida 33).</p> <p>Anslut via <i>Bluetooth</i>-menyn på den mobila enheten (se sida 27).</p> <p>Inaktivera <i>Bluetooth</i>-funktionen på din mobilenhet och återaktivera den sedan.</p> <p>Rensa högtalarnas enhetslista (se sida 29). Ta bort hörlurarna från <i>Bluetooth</i>-listan på din mobila enhet, inklusive dubletter benämnda LE (Low Energy). Anslut igen (se sida 27).</p> <p>Gå till support.Bose.com/QCU om du vill se instruktionsfilmer.</p> <p>Nollställ hörlurarna (se sida 54).</p>

SYMPTOM	LÖSNING
Hörlurarna svarar inte vid installation av appen	<p>Avinstallera Bose Music-appen från din mobila enhet. Installera om appen (se sida 12).</p> <p>Kontrollera att du använder Bose Music-appen för installation (se sida 12).</p> <p>Kontrollera att du har gett Bose Music-appen åtkomst till <i>Bluetooth</i>-anslutningar i din mobila enhets Inställningar.</p> <p>Kontrollera att <i>Bluetooth</i>-funktionen är aktiverad på menyn Inställningar i din mobila enhet.</p>
Bose Music-appen hittar hörlurarna	<p>Avinstallera Bose Music-appen från din mobila enhet. Installera om appen (se sida 12).</p> <p>Kontrollera att du har gett Bose Music-appen åtkomst till <i>Bluetooth</i>-anslutningar i din mobila enhets Inställningar.</p> <p>Håll ned <i>Bluetooth</i>-knappen/strömbrytaren tills statuslampan börjar blinka blått.</p>
Bose Music-appen fungerar inte på min mobila enhet	<p>Se till att din mobila enhet är kompatibel med Bose Music-appen och uppfyller systemkraven. Se även din mobila enhets appbutik för mer information om detta.</p> <p>Avinstallera Bose Music-appen från din mobila enhet. Installera om appen (se sida 12).</p>
Hörlurarna laddas inte	<p>Kontrollera att båda ändarna av USB-kabeln är ordentligt anslutna till portarna (se sida 35).</p> <p>Försök med en annan USB-A-laddare, USB-kabel eller AC-strömkälla.</p> <p>Om hörlurarna har utsatts för höga eller låga temperaturer, ska du låta dem återfå rumstemperatur och sedan prova med att ladda upp dem igen.</p>
Intermittent <i>Bluetooth</i>-anslutning	<p>Rensa högtalarnas enhetslista (se sida 29). Ta bort hörlurarna från <i>Bluetooth</i>-listan på din mobila enhet, inklusive dubletter benämnda LE (Low Energy). Anslut igen (se sida 27).</p> <p>Återställ hörlurarna (se sida 54).</p>

SYMPTOM	LÖSNING
Kan inte justera brusreducering	<p>Stäng av hörlurarna och sätt på dem igen (se sida 14).</p> <p>Prova att använda Bose Music-appen för att justera brusreduceringsnivån om du använder flerfunktionsknappen.</p>
Hörlurarna upptäcker inte när du tar dem av dig	<p>Stäng av hörlurarna. Sätt på strömmen igen utan att ha på dig hörlurarna (se sida 14) och sätt sedan på dig hörlurarna igen.</p>
Inget ljud	<p>Om hörlurarna har utsatts för höga eller låga temperaturer ska du låta dem återfå rumstemperatur.</p> <p>Tryck på <i>Bluetooth</i>-knappen/strömbrytaren för att höra den anslutna enheten. Kontrollera att du använder en kompatibel enhet.</p> <p>Tryck på uppspelningsknappen på mobilenheten för att vara säker på att du spelar upp ett ljud.</p> <p>Spela upp ljud från en annan applikation eller musiktjänst.</p> <p>Spela upp ljud från innehåll som är lagrat på din enhet.</p> <p>Om två mobila enheter är anslutna ska du först pausa den andra enheten.</p> <p>Starta om den mobila enheten.</p> <p>Nollställ hörlurarna (se sida 54).</p>
Kan inte justera volymen	<p>Kontrollera att fingret har tillräcklig kontakt med volymbandet.</p> <p>Se till att fingrarna är torra.</p> <p>Om håret är fuktigt, se till att det inte stör volymbandet.</p> <p>Om du har handskar på måste du ta av dem innan du använder volymbandet.</p>

SYMPTOM

LÖSNING

Dålig ljudkvalitet

Med hörlurarna på dig, stäng av dem och sätt sedan på dem igen (se sida 14). Lyssna efter signalen så att ljudet är anpassat ljudet till dina öron och ger bästa möjliga ljudprestanda.

Stäng av hörlurarna och sätt på dem igen (se sida 14).

Om du är på en blåsig plats kan du skapa ett anpassat läge med vindblockering i Bose Music-appen. Du kan nå detta alternativ genom att trycka på Lägen på huvudskärmen.

Kontrollera att öronkåporna sluter tätt och sitter bekvämt.

Om du har långt hår eller använder glasögon eller en keps ska du se till att det inte stör öronkåporna.

Kontrollera att du använder Bose Music-appen för installation (se sida 12).

Spela upp ljud från en annan applikation eller musiktjänst.

Spela upp ljud från innehåll som är lagrat på din enhet.

Om två mobilenheter är anslutna kopplar du från den andra enheten.

Inaktivera ljudförbättringsfunktioner på enheten eller i musikappen.

Ändra inställningen för omslutande ljud (se sida 23).

Kontrollera att hörlurarna är anslutna till rätt *Bluetooth*-profil: Stereo A2DP. Kontrollera enhetens *Bluetooth*-/ljudinställningsmeny för att försäkra dig om att rätt ljudprofil har valts.

Inaktivera *Bluetooth*-funktionen på din mobilenhet och återaktivera den sedan.

Rensa högtalarnas enhetslista (se sida 29). Ta bort hörlurarna från *Bluetooth*-listan på din mobila enhet, inklusive dubletter benämnda LE (Low Energy). Anslut igen (se sida 27).

Gå till support.bose.com/QCU om du vill se instruktionsfilmer.

Nollställ hörlurarna (se sida 54).

SYMPTOM	LÖSNING
<p>Inget ljud från en källanhet som är ansluten med en ljudkabel</p>	<p>Kontrollera att du använder Bose-ljudkabeln.</p> <p>Kontrollera att båda ändarna av ljudkabeln är korrekt anslutna till portarna (se sida 33).</p> <p>Tryck på uppspelningsknappen på mobilenheten för att vara säker på att du spelar upp ett ljud.</p> <p>Spela upp ljud från en annan applikation eller musiktjänst.</p> <p>Spela upp ljud från innehåll som är lagrat direkt på din mobilenhet.</p> <p>Höj volymen på hörlurarna och höj sedan volymen på din mobilenhet.</p> <p>Starta om den mobila enheten.</p>
<p>Dålig ljudkvalitet hörs från en mobilenhet som är ansluten med en ljudkabel</p>	<p>Kontrollera att båda ändarna av ljudkabeln är korrekt anslutna till portarna (se sida 33).</p> <p>Starta om den mobila enheten.</p>
<p>Mikrofonen tar inte upp något ljud</p>	<p>Kontrollera att hörlurarna sitter som de ska. De inre textildukarna (tyget som täcker kåporna) på hörlurarnas kåpor är markerade med L (vänster kåpa) och R (höger kåpa). Matcha höger öronkåpa med höger öra och vänster öronkåpa med vänster öra.</p> <p>Kontrollera att mikrofonerna inte är blockerade och att det inte finns något skräp i dem.</p> <p>Rensa högtalarnas enhetslista (se sida 29). Ta bort hörlurarna från <i>Bluetooth</i>-listan på din mobila enhet, inklusive dubletter benämnda LE (Low Energy). Anslut igen (se sida 27). Prova med att göra ytterligare ett telefonsamtal.</p> <p>Inaktivera <i>Bluetooth</i>-funktionen på din mobilenhet och återaktivera den sedan.</p>
<p>Det går inte att byta läge med flerfunktionsknappen.</p>	<p>Använd appen Bose Music för att ändra brusreduceringsläge. Du kan nå detta alternativ genom att trycka på Lägen på huvudskärmen.</p>

SYMPTOM	LÖSNING
Dålig brusreducering	<p>Stäng av hörlurarna och sätt på dem igen (se sida 14).</p> <p>Kontrollera passformen (se sida 25).</p> <p>Kontrollera att öronkåporna sluter tätt och sitter bekvämt.</p> <p>Om du har långt håll eller använder glasögon eller en keps ska du se till att det inte stör öronkåporna.</p> <p>Ta av dig hörlurarna och sätt på dem igen.</p> <p>Under ett pågående samtal eller när du använder röststyrning på din mobila enhet, sänker du eller stänger du av egen röst via Bose Music-appen (se sida 21).</p> <p>Kontrollera att ActiveSense är aktiverat (se sida 25).</p> <p>Nollställ hörlurarna (se sida 54). Om det inte löser problemet återställer du hörlurarna (se sida 55).</p>
Svårt att höra den andra parten under ett samtal	<p>Byt läge (se sida 26).</p>
Svårt att höra den egna rösten under ett samtal	<p>Ändra läge till Uppmärksam (se sida 26).</p> <p>Använd Bose Music-appen för att justera egen röst. Du kan nå detta alternativ från menyn Inställningar.</p>
Hörlurarna reagerar inte	<p>Återställ hörlurarna (se sida 54). Om det inte löser problemet återställer du hörlurarna (se sida 55).</p>
Språket för röstänvisningar är fel	<p>Ändra språket för röstänvisningar via Bose Music-appen (se sida 12). Du kan nå detta alternativ från menyn Inställningar.</p>
Jag får inga samtalsaviseringar	<p>Kontrollera att din mobilenhet inte är inställd på Stör ej.</p> <p>Kontrollera att röstänvisningar är aktiverat med hjälp av Bose Music-appen (se sida 12). Du kan nå detta alternativ från menyn Inställningar.</p> <p>Kontrollera att du har gett hörlurarna åtkomst till kontakter i din mobila enhets <i>Bluetooth</i>-meny.</p>

SYMPTOM	LÖSNING
Hörlurarna ansluter inte till en Bose Smart Soundbar eller högtalare	<p>Se till att du ansluter till en kompatibel Bose-produkt. För en lista på kompatibla produkter, gå till: support.bose.com/Groups</p> <p>Håll ned <i>Bluetooth</i>-knappen/strömbrytaren tills du hör "Klar för ihopparning med annan enhet" och <i>Bluetooth</i>-lampan blinkar blått.</p> <p>Kontrollera att hörlurarna är inom 9 m från soundbarhögtalaren eller högtalaren.</p>
Hörlurarna återansluter inte till en tidigare ansluten Bose Smart Soundbar eller högtalare	<p>Håll ned <i>Bluetooth</i>-knappen/strömbrytaren på hörlurarna i tre sekunder tills du hör "Klar för ihopparning med annan enhet" och statuslampan blinkar blått. Använd Bose Music-appen för att ansluta hörlurarna till en kompatibel Bose-produkt. Mer information finns på: support.bose.com/Groups</p>
Ljudfördröjningar vid anslutning till en Bose Smart Soundbar eller högtalare	<p>Ladda ner Bose Music-appen och alla uppdateringar.</p>

NOLLSTÄLLA HÖRLURARNA

Om hörlurarna inte svarar kan du nollställa dem.

När du nollställer hörlurarna nollställs produktens kontroller och hörlurarna startas om. Inga andra inställningar rensas.

1. Ta bort hörlurarna från *Bluetooth*-listan på din mobila enhet.
2. Anslut den smala änden av USB-kabeln till USB-C-porten i den vänstra öronkåpan.

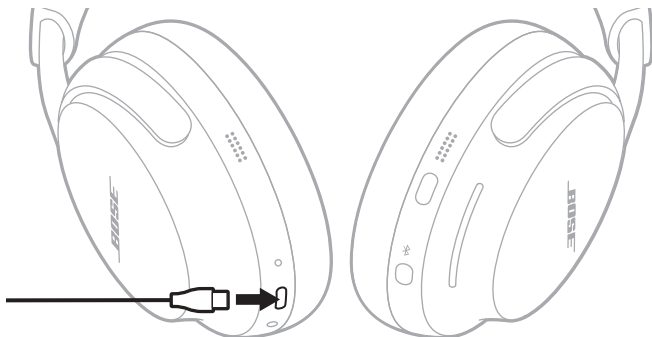

3. Håll ned *Bluetooth*-knappen/strömbrytaren medan du ansluter den andra änden av USB-kabeln till en USB-A-strömkälla, till exempel en dator eller väggaddare.

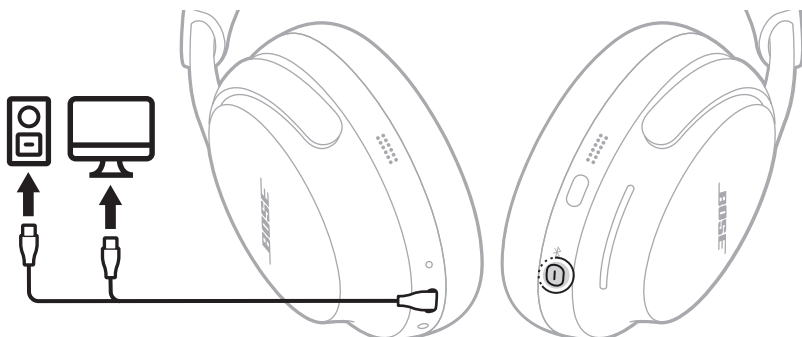

4. När USB-kabeln är ansluten till en USB-A-strömkälla släpper du *Bluetooth*-knappen/strömbrytaren.

När nollställningen är slutförd blinkar statuslampan vitt i tre sekunder och lyser sedan enligt aktuell laddningsnivå (se sida 38).

OBS! Kan du inte lösa ditt problem finns ytterligare felsökning och support på: support.Bose.com/QCU

ÅTERSTÄLLA HÖRLURARNA TILL FABRIKSINSTÄLLNINGARNA

En fabriksåterställning återställer alla inställningar och återställer hörlurarna till deras ursprungliga tillstånd. Efteråt kan hörlurarna ställas in som om det görs för första gången.

En fabriksåterställning rekommenderas endast om du har problem med hörlurarna eller om du instruerats av Boses kundtjänst att göra det.

1. Ta bort hörlurarna från *Bluetooth*-listan på din mobila enhet.
2. Ta bort hörlurarna från Bose-kontot med Bose Music-appen.

OBS! Mer information om hur du tar bort hörlurarna från Bose-kontot med Bose Music-appen finns på: support.Bose.com/QCU

3. Håll ned *Bluetooth*-knappen/strömbrytaren och flerfunktionsknappen i 15 sekunder.



Statuslampan blinkar vitt. Efter 30 sekunder blinkar statuslampan gult för att ange att fabriksinställningarna återställs (i 2 till 3 sekunder).

När återställningen slutförts kommer statuslampan att blinka långsamt med ett blått sken. Hörlurarna är nu fabriksåterställda.

OBS! Kan du inte lösa ditt problem finns ytterligare felsökning och support på: support.Bose.com/QCU

모든 안전 및 사용 지침을 읽고 보관하십시오.

CE Bose Corporation은 이 제품이 지침서 2014/53/EU 및 기타 모든 적용 가능한 EU 지침의 필수 요건과 관련 조항을 준수하고 있음을 여기에서 선언합니다. 표준 부합 신고서 전문은 다음을 참조하십시오. www.Bose.com/compliance

UK CA 이 제품은 모든 적용 가능한 전자기 호환성 규정 2016 및 기타 모든 적용 가능한 영국 규정을 준수합니다. 표준 부합 신고서 전문은 다음을 참조하십시오. www.Bose.com/compliance

Bose Corporation은 이 제품이 무선 장비 규정 2017에 따른 필수 요건과 다른 모든 해당 영국 규정을 준수함을 선언합니다. 표준 부합 신고서 전문은 다음을 참조하십시오. www.Bose.com/compliance

중요 안전 지침

본 기기를 물 가까이에서 사용하지 마십시오.

마른 헝겊이나 물에 적신 천으로만 닦으십시오. 세척제를 사용하지 마십시오.

자격 있는 기사에게만 서비스를 의뢰하십시오. 전원 코드 또는 플러그가 손상되었을 때, 액체가 흘러 들어갔을 때, 물체가 떨어져 기기 안에 들어갔을 때, 기기가 비나 물에 젖었을 때, 정상적으로 작동하지 않을 때, 또는 기기를 떨어뜨렸을 때 등, 어느 경우라도 기기가 손상되었을 때는 서비스를 받으셔야 합니다.

경고/주의

- 헤드폰을 돌리거나 접거나 케이스에 넣거나 꺼낼 경우 손은 각 이어컵의 중앙에 두십시오. 끼이지 않도록 손가락을 힌지에서 멀리 놓아야 합니다.
- 제품은 어린이용이 아닙니다.
- 청력 손상을 방지하려면 헤드폰을 높은 볼륨으로 사용하지 마십시오. 헤드폰을 귀에 착용하기 전에 제품에서 볼륨을 줄인 후 편안한 청취 수준으로 서서히 볼륨을 올리십시오.
- 차량을 운전하는 동안 이 제품을 사용하는 것은 권장되지 않으며 일부 지역에서는 법으로 금지되어 있을 수 있습니다. 차량을 운전하는 동안 헤드폰 사용에 대해 주의를 기울이고 해당 법률을 따르십시오. 주의력을 방해하거나 차량을 운전하는 동안 경보 및 경고 신호를 포함한 주변 소리를 듣는 능력을 방해하는 경우 헤드폰 사용을 즉시 중단하십시오.
- 주의가 필요한 활동을 수행하는 동안 이 헤드폰을 사용하는 경우 주의하십시오. 주변 소리를 명확하게 들을 수 없어 자신이나 다른 사람에게 위험이 될 수 있는 경우(예: 자전거를 타거나 자동차 통행, 건설 현장, 철도 근처를 걸을 때)에는 헤드폰을 사용하지 마십시오.
- 헤드폰에서 큰 이상한 소음이 들릴 경우 사용하지 마십시오. 그럴 경우 헤드폰을 끄고 Bose 고객 서비스 센터에 문의하십시오.
- 제품에서 열이 나는 경우 즉시 제품을 제거하십시오.



질식 위험이 발생할 수 있는 소형 부품을 포함하고 있습니다. 3세 미만의 어린이가 사용하기에 부적합합니다.



이 제품에는 자석 재질이 포함되어 있습니다. 사용자의 몸에 이식한 의료 기기에 줄 수 있는 영향에 관해서는 의사에게 문의하십시오.

- 화재나 감전의 위험을 줄이려면 이 제품을 비, 물방울, 튀기는 물이나 습기에 노출시키지 말고 꽃병과 같이 액체가 채워진 물건을 제품 위나 근처에 두지 마십시오.
- 제품을 불 또는 열원에서 멀리 합니다. 촛불과 같은 무방비 상태의 불꽃을 제품 위나 근처에 두지 않습니다.
- 이 제품에는 지역 법규 요건을 만족하는 인증기관이 허가한 LPS 전원 공급장치만 사용하십시오(예: UL, CSA, VDE, CCC).
- 이 제품에 허가 없이 변경을 가하지 마십시오.
- 배터리가 누출될 경우 액체가 피부나 눈이 닿지 않도록 주의하십시오. 닿았을 경우 의사의 도움을 받으십시오.
- 배터리가 들어 있는 제품을 고온(예: 직사광선, 열원 근처)에 노출하지 마십시오.

참고: 이 장치는 시험 결과 FCC 규정 15부에 근거한 B급 디지털 장치에 대한 제한을 준수합니다. 이러한 제한은 거주 지역에 설치할 때 발생하는 유해한 방해 전파를 적절한 수준에서 방지할 목적으로 만들었습니다. 이 장치는 전파 에너지를 생성하고 사용하고 방출할 수 있습니다. 지침에 따라 올바르게 설치 및 사용하지 않은 경우에는 무선 통신에 대한 유해한 방해 전파를 일으킬 수도 있습니다. 그러나 특정 설치에서 방해 전파가 발생하지 않는다고 보장할 수는 없습니다. 이 장치를 켜거나 끌 때 라디오 또는 텔레비전 수신에 유해한 방해 전파를 발생시키는 경우 다음 방법 중 하나로 방해 전파를 제거할 수 있습니다.

- 제품 또는 안테나의 방향 또는 위치를 조정합니다.
- 장치와 수신기 사이의 공간을 늘립니다.
- 장비를 수신기가 연결된 것과 다른 회로의 전기 소켓에 연결합니다.
- 판매업체 또는 숙련된 라디오/TV 기술자에게 도움을 요청합니다.

Bose Corporation에서 명시적으로 승인하지 않은 변경 또는 수정은 이 장비를 작동할 수 있는 사용자의 권한을 무효화할 수 있습니다.

이 장치는 FCC 규정 15부 및 ISED 캐나다 라이선스 면제 RSS 표준을 준수합니다. 다음 두 상태에서 작동되어야 합니다. (1) 이 장치는 유해한 방해 전파를 일으키지 않으며 (2) 장치의 오작동을 일으킬 수 있는 방해 전파를 포함하여 수신되는 모든 방해 전파를 수용해야 합니다.

이 장치는 일반 대중을 위해 규정된 FCC 및 ISED 캐나다 방사 물질 노출 제한을 준수합니다. 이 송신기는 다른 안테나 또는 송신기를 함께 설치하거나 작동해서는 안 됩니다.

IMDA 요구사항을 만족합니다.

FCC ID: A94440108 | IC: 3232A-440108

CAN ICES-3(B)/NMB-3(B)

유럽: 작동 주파수 밴드: 2400 ~ 2483.5MHz. | 최대 전송 출력: 20dBm EIRP 미만.



이 표시는 제품을 가정용 쓰레기처럼 폐기해서는 안 되며 적합한 수거 시설에 보내 재생해야 함을 의미합니다. 올바른 폐기와 재생을 통해 천연 자원, 인류 건강 및 환경을 보호하는 데 일조할 수 있습니다. 이 제품의 폐기 및 재생에 대한 자세한 정보는 지방 자치체, 폐기물 수거 업체 또는 이 제품을 구입한 매장에 문의하십시오.

저출력 RF 장치의 기술 규정: NCC의 허락 없이 어떤 회사, 기업 또는 사용자도 저출력 RF 장치에서 주파수 변경, 전송 출력 향상 또는 원래 특성과 성능을 변경해서는 안 됩니다. 저출력 RF 장치는 항공기 보안에 영향을 주고 법적 통신을 방해해서는 안 됩니다. 그런 경우가 발견될 경우 사용자는 방해가 발생하지 않을 때까지 즉시 작동을 멈추어야 합니다. 언급한 법적 통신은 전자통신관리법을 준수하여 발생하는 무선 통신을 말합니다. 저출력 RF 장치는 법적 통신 또는 ISM 전파 방사 장치의 방해 전파를 수용해야 합니다.

본 제품에서 리튬-이온 배터리를 **제거하려 하지 마십시오**. 제거에 대해서는 가까운 Bose 판매업체 또는 기타 유자격 전문가에게 문의하십시오.



사용한 배터리는 현지 규정에 따라 적절히 폐기하십시오. 배터리를 소각하지 마십시오.

廢電池請回收



R-R-Bos-440108
보스코리아 유통회사

Li-ion

중국 유해 물질 제한 지침표

유해 물질의 명칭 및 농도						
부품 번호	유해 물질					
	납(Pb)	수은(Hg)	카드뮴(Cd)	6가 크롬(VI)	폴리브롬화 바이페닐(PBB)	폴리브롬화 디페닐에테르(PBDE)
폴리염화 바이페닐(PCB)	X	○	○	○	○	○
금속 부품	X	○	○	○	○	○
플라스틱 부품	○	○	○	○	○	○
스피커	X	○	○	○	○	○
케이블	X	○	○	○	○	○

본 표는 SJ/T 11364 조항에 따라 준비되었습니다.

O: 이 부품의 모든 동종 재질에 함유된 이 유해 물질이 GB/T 26572에서 규정한 제한 요구사항 미만임을 나타냅니다.

X: 이 부품에 사용된 동종 재질 중 최소한 하나에 함유된 이 유해 물질이 GB/T 26572에서 규정한 제한 요구사항을 초과함을 의미합니다.



대만 유해 물질 제한 지침표

장비 이름: Headphones 형식명: 440108						
단위	제한 물질 및 해당 화학 기호					
	납(Pb)	수은(Hg)	카드뮴(Cd)	육가크로뮴 (Cr+6)	폴리브롬화 바이페닐(PBB)	폴리브롬화 디페닐에테르류(PBDE)
폴리염화 바이페닐(PCB)	-	○	○	○	○	○
금속 부품	-	○	○	○	○	○
플라스틱 부품	○	○	○	○	○	○
스피커	-	○	○	○	○	○
케이블	-	○	○	○	○	○

참고 1: "○"는 제한 물질의 함유율이 기준값을 초과하지 않음을 나타냅니다.

참고 2: "-"는 제한 물질이 면제에 포함됨을 나타냅니다.

제조일: 일련 번호의 여덟 번째 자리는 제조연도를 나타냅니다. 즉 "3"은 2013년 또는 2023년입니다.

중국 수입업체: Bose Electronics (Shanghai) Company Limited, Level 6, Tower D, No. 2337 Gudai Rd. Minhang District, Shanghai 201100 | **EU 수입업체:** Bose Products B.V., Gorslaan 60, 1441 RG Purmerend, The Netherlands

| **멕시코 수입업체:** Bose de México S. de R.L. de C.V., Avenida Prado Sur #150, Piso 2, Interior 222 y 223, Colonia Lomas de Chapultepec V Sección, Miguel Hidalgo, Ciudad de México, C.P. 11000 전화 번호: +5255 (5202) 3545

| **대만 수입업체:** Bose Limited Taiwan Branch (H.K.), 9F., No. 10, Sec. 3, Minsheng E. Road, Zhongshan Dist. Taipei City 10480, Taiwan 전화 번호: +886-2-2514 7676 | **영국 수입업체:** Bose Limited, Bose House, Quayside Chatham Maritime, Chatham, Kent, ME4 4QZ, United Kingdom

입력 전격: 5V --- 0.5A | **충전 온도 범위:** 0°C~45°C | **방전 온도 범위:** -20°C~60°C

CMIIIT ID는 이어컵 안쪽 면포 아래에 위치해 있습니다.

이 제품에 적용되는 **사용 약관**: [worldwide.bose.com/termsofuse](https://www.worldwide.bose.com/termsofuse)

라이선스 공시: Bose QuietComfort Ultra Headphones의 구성 요소로 포함된 타사 소프트웨어 패키지에 적용되는 라이선스 공시를 보려면 **Bose Music** 앱을 사용하십시오. 설정 메뉴에서 이 정보에 액세스할 수 있습니다.

Apple, Apple 로고, iPad 및 iPhone은 미국 및 기타 국가에 등록된 **Apple Inc.**의 상표입니다. **App Store**는 Apple Inc.의 서비스 마크입니다. 상표 "iPhone"은 일본에서 **Aiphone K.K.**와의 사용권 계약에 따라 사용됩니다.

Made for Apple 배지를 사용하는 것은 부속품이 배지에 식별된 **Apple** 제품을 특별히 연결하기 위해 제작되었으며, 개발자에서 **Apple** 성능 표준을 만족한다는 인증을 받았음을 의미합니다. **Apple**은 이 장치의 작동 또는 안전 및 규제 표준의 준수에 대한 책임이 없습니다.

Bluetooth® 단어 표시와 로고는 **Bluetooth SIG, Inc.**가 소유한 등록 상표이며 **Bose Corporation**은 사용권 계약에 따라 해당 표시를 사용합니다.

Google, Android 및 Google Play는 **Google LLC**의 상표입니다.

Snapdragon Sound는 **Qualcomm Technologies, Inc.** 및/또는 그 자회사의 제품입니다. **Qualcomm, Snapdragon** 및 **Snapdragon Sound**는 **Qualcomm Incorporated**의 상표 또는 등록 상표입니다.

이 제품은 타사 라이선스의 적용을 받는 **Spotify** 소프트웨어를 사용하며 www.spotify.com/connect/third-party-licenses에서 확인할 수 있습니다.

Spotify는 **Spotify AB**의 등록 상표입니다.

USB Type-C® 및 USB-C®는 **USB Implementers Forum**의 등록 상표입니다.

Bose, Bose Music, Bose Music 로고, QuietComfort 및 SimpleSync는 **Bose Corporation**의 상표입니다. | Bose Corporation 분사: 1-877-230-5639 | ©2023 Bose Corporation. 사전 서면 승인 없이 본 설명서의 특정 부분을 복제, 변경, 배포 또는 사용할 수 없습니다.

기록용으로 작성하여 보관하십시오.

일련 번호 및 모델 번호는 이어컵 안쪽 면포 아래에 위치해 있습니다.

일련 번호: _____

모델 번호: 440108

영수증을 보관해 놓으십시오. 지금 **Bose** 제품을 등록하시는 것이 좋습니다. [worldwide.bose.com/ProductRegistration](https://www.worldwide.bose.com/ProductRegistration)에서 쉽게 등록할 수 있습니다.

상자 내용물

내용물	11
-----------	----

BOSE MUSIC 앱

Bose Music 앱 다운로드	12
기존 계정에 헤드폰 추가.....	12

헤드폰 컨트롤

전원 켜기.....	14
전원 끄기.....	15
자동 꺼짐.....	15
미디어 재생 및 볼륨.....	16
전화 통화.....	17
모드.....	18
몰입 오디오 설정.....	18
모바일 장치 음성 제어.....	18

바로 가기

바로 가기 사용 설정.....	19
바로 가기 사용.....	19
바로 가기 변경 또는 사용 해제.....	19

온-헤드 감지

자동 재생/일시 중지.....	20
자동 전화 응답.....	20

노이즈 캔슬링

노이즈 캔슬링 설정 변경.....	21
통화 중 노이즈 캔슬링.....	21
노이즈 캔슬링만 사용.....	21

몰입 오디오

몰입 오디오 설정.....	22
몰입 오디오 설정 변경.....	23
모드 변경.....	23
바로 가기 사용.....	23
전화 통화 중 몰입 오디오.....	24

청취 모드

모드.....	25
ActiveSense를 사용한 노이즈 캔슬링 꺼짐 모드.....	25
모드 변경.....	26
헤드폰에서 모드 추가 또는 제거.....	26

BLUETOOTH® 연결

Bose Music 앱을 사용한 연결.....	27
모바일 장치의 Bluetooth 메뉴를 사용한 연결.....	27
모바일 장치 연결 해제.....	28
모바일 장치 재연결.....	28
다른 모바일 장치 연결.....	29
연결된 모바일 장치 식별.....	29
연결된 모바일 장치 두 대 사이 전환.....	29
이전에 연결된 장치 다시 연결.....	29
헤드폰 장치 목록 삭제.....	30
Android™ 장치만 해당.....	31
빠른 페어링을 사용한 연결.....	31
Snapdragon Sound™ 기술.....	32

유선 연결

오디오 케이블 연결.....	33
USB 케이블 연결.....	34

배터리

헤드폰 충전	35
충전 시간	36
배터리 잔량 음성 안내	36

헤드폰 상태

<i>Bluetooth</i> 상태	37
배터리 상태	38
충전 상태	38
업데이트 및 오류 상태	38

BOSE 제품 연결

Bose Smart Speaker 또는 Soundbar에 연결	39
이점	39
호환되는 제품	39
Bose Music 앱을 사용한 연결	40
제품 컨트롤을 사용한 연결	41
Bose Smart Speaker 또는 Soundbar 다시 연결	41

관리 및 유지보수

헤드폰 보관	42
헤드폰 업데이트	44
헤드폰 청소	44
교체용 부품 및 부속품	44
제한 보증	44
일련 번호 위치	45

문제 해결

이 방법을 먼저 시도하십시오.....	47
기타 방법.....	47
헤드폰 재설정.....	54
공장 설정으로 헤드폰 복원.....	55

내용물

다음 부품들이 포함되어 있는지 확인합니다.



Bose QuietComfort Ultra Headphones



휴대용 케이스

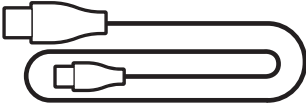

USB Type-A 대 USB Type-C® 변환 케이블

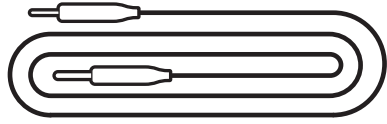

3.5mm 대 2.5mm 변환 오디오 케이블

참고: 제품 일부가 빠졌거나 손상된 경우 사용하지 마십시오. 문제 해결 주제, 비디오, 제품 수리 또는 교체에 대해서는 support.bose.com/QCU에서 확인하십시오.

Bose Music 앱을 사용하면 스마트폰 또는 태블릿과 같은 모바일 장치에서 헤드폰을 설정하고 조작할 수 있습니다.

앱을 사용하여 *Bluetooth* 연결을 관리하고 헤드폰 설정을 관리하고 오디오를 조정하고 음성 안내 언어를 선택하고 업데이트와 새로운 기능을 가져올 수 있습니다.

참고: 다른 Bose 제품에서 Bose Music 계정을 이미 만들었다면 기존 계정에 헤드폰을 추가합니다(12페이지 하단 참조).

BOSE MUSIC 앱 다운로드

1. 모바일 장치에서 Bose Music 앱을 다운로드합니다.

참고: 사용자 거주지가 중국 본토일 경우 Bose音乐 앱을 다운로드합니다.



2. 앱 지침을 따릅니다.

기존 계정에 헤드폰 추가

Bose QuietComfort Ultra Headphones를 추가하려면 Bose Music 앱을 열고 헤드폰을 추가합니다.

헤드폰 콘트롤은 오른쪽 이어컵의 뒷면에 위치해 있습니다.

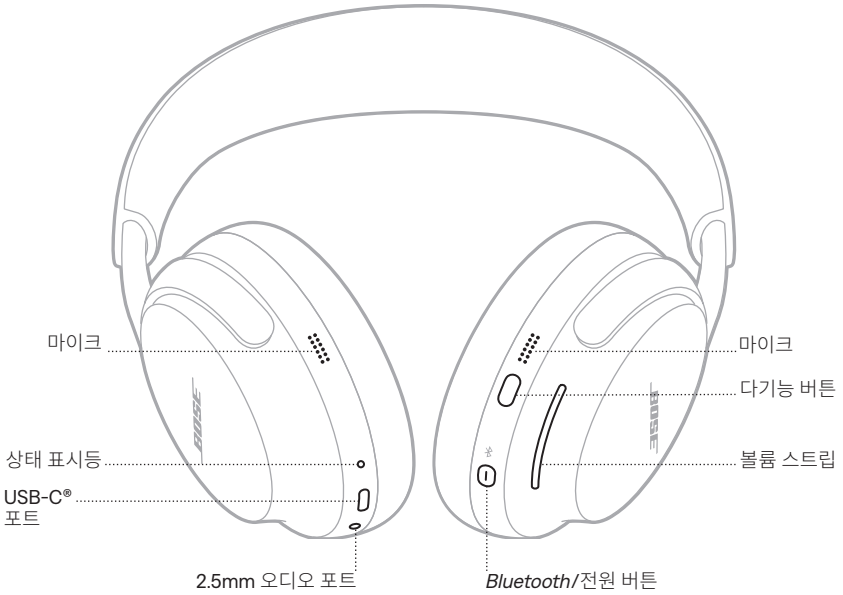

전원 켜기

Bluetooth/전원 버튼을 누릅니다.

신호음이 들리고 음성 안내가 배터리 잔량을 알립니다. 현재 충전 수준에 따라 상태 표시등이 점등됩니다(38페이지 참조).



참고:

- 헤드폰의 전원을 켜고 신호음이 들리면 최상의 오디오 성능을 위해 오디오가 사용자의 귀에 맞게 조정됩니다.
- 음성 안내를 재생하려면 헤드폰을 머리에 착용해야 합니다.

전원 끄기

신호음이 들릴 때까지 *Bluetooth*/전원 버튼을 길게 누릅니다.



참고: 헤드폰을 끄면 노이즈 캔슬링이 사용 해제됩니다.

자동 꺼짐

헤드폰은 배터리를 절약하고, 머리에서 헤드폰을 벗고 10분 동안 사용하지 않으면 절전 모드로 전환됩니다. 헤드폰을 깨우려면 헤드폰을 머리에 쓰거나 *Bluetooth*/전원 버튼, 다기능 버튼 또는 볼륨 스트립을 누릅니다.

24시간 동안 사용하지 않으면 헤드폰 전원이 꺼집니다. 헤드폰을 켜려면 *Bluetooth*/전원 버튼을 누릅니다.

참고: 자동 꺼짐 설정을 변경하려면 **Bose Music** 앱을 사용합니다. 설정 메뉴에서 이 옵션에 액세스할 수 있습니다.

미디어 재생 및 볼륨

다기능 버튼은 미디어 재생을 조작합니다.

볼륨 스트립은 볼륨을 조작합니다.

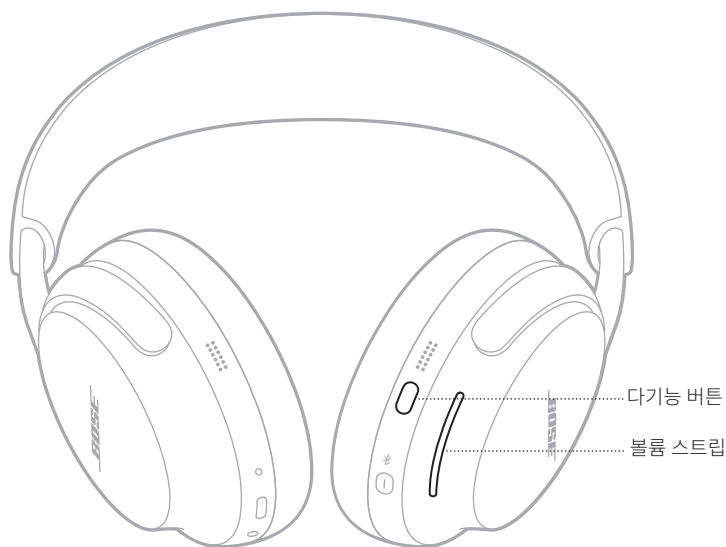

기능	해결 방법
재생/일시 중지	다기능 버튼을 누릅니다.
앞으로 건너뛰기	다기능 버튼을 두 번 누릅니다.
뒤로 건너뛰기	다기능 버튼을 세 번 누릅니다.
볼륨 크게	볼륨 스트립에서 위로 스와이프합니다.
볼륨 작게	볼륨 스트립에서 아래로 스와이프합니다.

참고: 볼륨을 빠르게 올리거나 내리려면 볼륨 스트립을 길게 스와이프합니다.

전화 통화

다기능 버튼은 전화 통화를 조작합니다.

헤드폰에는 전화 통화용 마이크가 4개 있습니다(왼쪽 이어컵에 2개, 오른쪽 이어컵에 2개).



기능

해결 방법

기능	해결 방법
전화 받기	다기능 버튼을 누릅니다.
걸려오는 전화 종료/거부	다기능 버튼을 두 번 누릅니다.
두 번째로 걸려온 전화를 받고 현재 통화 대기	통화 중에 두 번째로 걸려온 전화의 벨소리가 들리면 다기능 버튼을 누릅니다.
두 번째 걸려온 통화를 거부하고 현재 통화 계속	통화 중에 두 번째로 걸려온 전화의 벨소리가 들리면 다기능 버튼을 두 번 누릅니다.

모드

다기능 버튼을 사용하면 모드를 변경하여 노이즈 캔슬링 설정 간에 빠르고 쉽게 전환할 수 있습니다.

모드 변경에 대한 정보는 **25**페이지를 참조하십시오.

몰입 오디오 설정

몰입 오디오 설정의 변경에 대한 자세한 내용은 **23**페이지를 참조하십시오.

모바일 장치 음성 제어

바로 가기를 설정하여 헤드폰으로 모바일 장치의 음성 제어에 액세스할 수 있습니다. 헤드폰의 마이크가 모바일 장치의 연장 마이크 역할을 합니다.

바로 가기에 대한 자세한 내용은 **19**페이지를 참조하십시오.

참고: 통화 중에는 음성 제어를 이용할 수 없습니다.

바로 가기를 사용하여 다음 기능 중 하나에 빠르고 간편하게 액세스할 수 있습니다.

- 몰입 오디오 설정 순환 탐색(22페이지 참조)
- Spotify 액세스
- 모바일 장치 음성 제어 사용(18페이지 참조)
- 배터리 잔량 액세스(36페이지 참조)

바로 가기 사용 설정

이 바로 가기를 사용 설정하려면 **Bose Music** 앱을 사용합니다. 이 옵션에 액세스하려면 메인 화면에서 바로 가기를 탭합니다.

바로 가기 사용

볼륨 스트립을 길게 터치합니다.



바로 가기 변경 또는 사용 해제

바로 가기를 변경하거나 사용 해제하려면 **Bose Music** 앱을 사용합니다. 이 옵션에 액세스하려면 메인 화면에서 바로 가기를 탭합니다.

온-헤드 감지 기술은 센서를 사용하여 헤드폰을 착용하면 이를 감지합니다.
오디오를 자동으로 재생/일시 중지하고 통화에 응답할 수 있습니다.

자동 재생/일시 중지

오른쪽 이어컵을 귀에서 떼거나 헤드폰을 벗으면 오디오가 일시 중지됩니다.
오디오를 재개하려면 오른쪽 이어컵을 제자리에 놓거나 헤드폰을 다시 씁니다.

자동 전화 응답

헤드폰을 머리에 써서 전화 통화에 응답할 수 있습니다.

노이즈 캔슬링 기능은 원치 않는 노이즈를 감소시켜 명료하고 더 생동감 있는 오디오 성능을 제공합니다.

기본적으로 헤드폰은 노이즈 캔슬링 켜짐 모드로 전원이 켜집니다. 노이즈 캔슬링이 완전히 사용됩니다(25페이지 참조).

노이즈 캔슬링 설정 변경

모드를 변경하여 미리 설정된 노이즈 캔슬링 설정 간에 전환할 수 있습니다. 모드에 대한 자세한 내용은 25페이지를 참조하십시오.

통화 중 노이즈 캔슬링

전화를 걸거나 받을 때 헤드폰은 현재 노이즈 캔슬링 설정을 유지하고 자기 음성이 활성화됩니다. 자기 음성은 사용자 자신의 목소리를 보다 자연스럽게 들리게 해줍니다.

통화 중 노이즈 캔슬링을 조절하려면 모드를 변경합니다(26페이지 참조).

참고: 자기 음성을 조절하려면 **Bose Music** 앱을 사용합니다. 설정 메뉴에서 이 옵션에 액세스할 수 있습니다.

노이즈 캔슬링만 사용

노이즈 캔슬링만 사용할 수 있으며, 오디오나 통화 중단이 없습니다.

1. 다음 중 하나를 실행합니다.
 - 모바일 장치를 분리합니다(28페이지 참조).
 - 모바일 장치에서 *Bluetooth* 기능을 끕니다.
2. 다기능 버튼을 길게 눌러 모드를 변경합니다(26페이지 참조).

참고: 모바일 장치를 다시 연결하려면 장치 *Bluetooth* 목록에서 헤드폰을 선택합니다.

몰입 오디오는 머리에서 들리는 사운드를 항상 음향의 최적 지점에 있는 것처럼 사용자 앞으로 가져옵니다. 사운드가 헤드폰 외부에서 들려오는 것처럼 느껴져 보다 자연스러운 청취 경험을 제공합니다. 몰입 오디오는 모든 소스의 모든 스트리밍 콘텐츠에서 더 나은 사운드 선명도와 풍부한 음질로 사운드를 새로운 차원으로 끌어 올립니다.

참고: 전화를 걸거나 받을 때 몰입 오디오가 일시적으로 꺼짐으로 설정됩니다(24페이지 참조).

몰입 오디오 설정

설정	설명	사용 환경
정적	오디오가 머리를 움직일 때에도 사용자 앞에 그대로 있는 2개의 스테레오 스피커에서 나오는 것처럼 들립니다. 참고: 머리 움직임을 멈추면 몇 초 후 스피커가 사용자 위치로 중심을 맞춥니다.	가장 현실적이고 강력한 사운드 경험을 위해 사용하십시오. 사용자의 움직임이 없을 때 사용하기에 좋습니다.
동적	오디오가 머리의 움직임에 따라 사용자 앞으로 이동하는 2개의 스테레오 스피커에서 나오는 것처럼 들립니다. 참고: 이 옵션에 액세스하려면 Bose Music 앱을 사용합니다. 메인 화면에서 몰입 오디오를 탭합니다.	보다 일관된 사운드 경험을 위해 사용하십시오. 자주 고개를 돌리거나 아래를 내려다보아야 하는 활동을 할 때 사용하기에 좋습니다.
꺼짐	오디오가 헤드폰에서 나오는 것처럼 들립니다.	클래식한 청취 경험을 원하거나 배터리 수명을 절약하고 싶을 때 사용하십시오.

몰입 오디오 설정 변경

모드를 변경하거나 바로 가기를 사용하여 몰입 오디오 설정을 순환 탐색하여 몰입 오디오 설정을 변경할 수 있습니다.

팁: Bose Music 앱을 사용하여 몰입 오디오 설정을 변경할 수도 있습니다. 이 옵션에 액세스하려면 메인 화면에서 몰입 오디오를 탭합니다.

모드 변경

모드 변경에 대한 정보는 26페이지를 참조하십시오.

참고:

- 모드를 변경하면 몰입 오디오 및 노이즈 캔슬링 설정이 모두 변경됩니다.
- 선호하는 몰입 오디오 및 노이즈 캔슬링 설정으로 사용자 지정 모드를 만들 수도 있습니다(25페이지 참조).

바로 가기 사용

현재 모드의 노이즈 캔슬링 설정에 영향을 주지 않고 몰입 오디오 설정을 순환 탐색할 수 있도록 바로 가기를 사용할 수 있습니다. 그렇게 하면 헤드폰의 전원을 끄거나 모드를 변경할 때까지 일시적으로 현재 모드를 사용자 지정합니다.

참고: 헤드폰을 사용하여 몰입 오디오 설정을 변경하려면 바로 가기로 설정해야 합니다(19페이지 참조).

1. 볼륨 스트립을 길게 터치합니다.

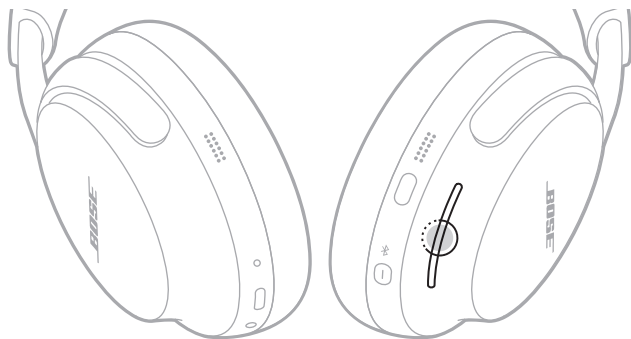

음성 안내가 각 몰입 오디오 설정을 순환하며 알려줍니다.

2. 원하는 설정 이름이 들리면 볼륨 스트립에서 손을 뗍니다.

전화 통화 중 몰입 오디오

전화를 걸거나 받을 때 몰입 오디오는 일시적으로 꺼짐으로 설정됩니다. 통화를 종료하면 헤드폰이 이전 몰입 오디오 설정으로 돌아갑니다.

청취 모드는 청취 기본 설정과 환경에 따라 전환할 수 있는 미리 설정된 오디오 설정입니다. 노이즈 캔슬링과 몰입 오디오 설정으로 구성됩니다.

사전 구성된 세 가지 모드(노이즈 캔슬링 켜짐, 노이즈 캔슬링 꺼짐, 몰입) 중에서 선택하거나 최대 7개의 사용자 지정 모드를 만들 수 있습니다.

모드

모드	설명
노이즈 캔슬링 켜짐	Bose 최적화 스테레오 오디오를 사용한 완전 노이즈 캔슬링. 가장 높은 수준의 노이즈 캔슬링을 사용하여 산만함을 차단할 수 있습니다.
노이즈 캔슬링 꺼짐	Bose 최적화 스테레오 오디오를 사용한 주변음 완전 허용. 스테레오 오디오를 즐기면서 주변의 모든 소리를 들을 수 있습니다.
몰입	몰입 오디오를 사용한 완전 노이즈 캔슬링. 방해 요소를 차단하고 생생한 오디오에 몰입할 수 있습니다.
사용자 지정	청취 선호도와 환경에 따라 노이즈 컨트롤(노이즈 캔슬링 또는 바람 차단) 및 몰입 오디오 설정을 사용자 지정합니다. 참고: Bose Music 앱을 사용하여 최대 7개의 사용자 지정 모드를 만들 수 있습니다. 이 옵션에 액세스하려면 메인 화면에서 모드를 탭합니다.

참고:

- 기본적으로 헤드폰은 노이즈 캔슬링 켜짐 모드로 전원이 켜집니다. 마지막으로 사용한 모드에서 헤드폰 전원이 켜지도록 설정하려면 **Bose Music** 앱을 사용합니다. 설정 메뉴에서 이 옵션에 액세스할 수 있습니다.
- 노이즈 캔슬링 및 몰입 오디오 설정에 대한 자세한 내용은 21페이지 및 22페이지를 참조하십시오.

ActiveSense를 사용한 노이즈 캔슬링 꺼짐 모드

ActiveSense 기술을 사용한 노이즈 캔슬링 꺼짐 모드의 동적 노이즈 캔슬링을 통해 주변 소리를 들을 수 있으며 원치 않는 소음을 줄일 수 있습니다.

ActiveSense 기능의 노이즈 캔슬링 꺼짐 모드를 사용하면 근처에서 갑작스럽거나 큰 소음이 발생할 때 헤드폰이 자동으로 노이즈 캔슬링을 켤 수 있기 때문에 간헐적인 소음이 오디오를 방해하지 않도록 하면서 주변 소리를 들을 수 있습니다. 소음이 멈추면 노이즈 캔슬링이 자동으로 다시 꺼집니다.

ActiveSense를 사용 설정하려면 **Bose Music** 앱을 사용합니다. 이 옵션에 액세스하려면 메인 화면에서 **모드 > 노이즈 캔슬링 꺼짐 > ●●●**을 탭합니다.

모드 변경

참고: 헤드폰의 모드에 액세스하려면 **Bose Music** 앱에서 즐겨찾기로 설정해야 합니다. 즐겨찾기 모드를 설정하려면 메인 화면에서 모드를 탭합니다.

1. 모드를 순환 탐색하려면 다기능 버튼을 길게 누릅니다.



음성 안내가 각 모드를 순환하며 알려줍니다.

2. 원하는 모드 이름이 들리면 다기능 버튼에서 손을 땁니다.

팁: Bose Music 앱을 사용해서도 모드를 변경할 수 있습니다. 이 옵션에 액세스하려면 메인 화면에서 모드를 탭합니다.

헤드폰에서 모드 추가 또는 제거

헤드폰의 모드에 액세스하려면 **Bose Music** 앱에서 즐겨찾기로 설정해야 합니다. 기본적으로 노이즈 캔슬링 켜짐, 노이즈 캔슬링 꺼짐, 물입 모드가 즐겨찾기로 설정되어 있습니다.

헤드폰에서 모드를 추가하거나 제거하려면 메인 화면에서 모드를 탭한 후 즐겨찾기로 설정할 모드를 사용자 지정합니다.

Bose Music 앱, 장치의 *Bluetooth* 메뉴 또는 빠른 페어링(Android 장치만 해당)을 사용하여 헤드폰을 모바일 장치에 연결할 수 있습니다.

헤드폰 장치 목록에 최대 8대의 연결된 장치를 저장할 수 있으며 헤드폰은 한 번에 최대 두대의 장치에 활성 연결할 수 있습니다(다중 연결). 한 번에 한 모바일 장치에서만 오디오를 재생할 수 있습니다.

참고:

- 활용도를 높이려면 Bose Music 앱을 사용하여 모바일 장치를 설치하고 연결합니다 (12페이지 참조).
- 빠른 페어링을 사용한 연결에 대한 자세한 내용은 31페이지를 참조하십시오.

BOSE MUSIC 앱을 사용한 연결

Bose Music 앱을 사용하여 헤드폰을 연결하고 *Bluetooth* 설정을 관리하려면 12페이지를 참조하십시오.

모바일 장치의 BLUETOOTH 메뉴를 사용한 연결

1. *Bluetooth*/버튼을 길게 누릅니다. 전원 꺼짐 신호음이 들립니다. “연결 준비됨”이 들리고 상태 표시등이 청색 불을 깜박일 때까지 계속 누릅니다.



참고: 장치가 이미 연결되어 있는 경우 “다른 장치와 연결 준비됨”이 들립니다.

2. 장치에서 *Bluetooth* 기능을 사용 설정합니다.

참고: *Bluetooth* 기능은 대개 설정 메뉴에서 찾을 수 있습니다.

3. 장치 목록에서 헤드폰을 선택합니다.

참고: *Bose Music* 앱에서 헤드폰으로 입력한 이름을 찾습니다. 헤드폰 이름을 지정하지 않은 경우 기본 이름이 나타납니다.



연결되면 상태 표시등에 청색 불이 10초간 점등됩니다.

참고: 연결되면 “<장치 이름>에 연결되었습니다”가 들린 다음 상태 표시등에 청색 불이 10초간 점등됩니다.

모바일 장치 연결 해제

모바일 장치를 연결 해제하려면 *Bose Music* 앱을 사용합니다.

팁: *Bluetooth* 설정을 사용해서도 장치를 연결 해제할 수 있습니다. *Bluetooth* 기능을 사용 해제하면 다른 모든 장치가 연결 해제됩니다.

모바일 장치 재연결

전원을 켜면 헤드폰이 가장 최근에 연결되었던 장치 두 대에 다시 연결을 시도합니다.

참고:

- 장치가 수신 범위 내(9m)에 있고 전원이 켜져 있어야 합니다.
- 모바일 장치에서 *Bluetooth* 기능이 사용 설정되어 있는지 확인합니다.

다른 모바일 장치 연결

헤드폰은 한 번에 장치 두 대에서 활성 연결할 수 있습니다(다중 연결).

다른 장치를 연결하려면 **Bose Music** 앱(12페이지 참조), 모바일 장치의 **Bluetooth** 메뉴(27페이지 참조) 또는 빠른 페어링(Android 장치 전용)을 사용하여 연결합니다(31페이지 참조).

참고:

- 하지만 한 번에 장치 한 대에서만 음악을 재생할 수 있습니다.
- 다중 연결을 관리하거나 사용 해제하려면 **Bose Music** 앱을 사용합니다. 설정 메뉴에서 이 옵션에 액세스할 수 있습니다.
- 다중 연결을 비활성화하면 두 번째로 연결된 장치의 연결이 끊어집니다.

연결된 모바일 장치 식별

Bluetooth/전원 버튼을 눌렀다 놓으면 현재 연결된 장치 이름이 들립니다.

연결된 모바일 장치 두 대 사이 전환

1. 첫째 모바일 장치에서 오디오를 일시 중지합니다.
2. 둘째 모바일 장치에서 오디오를 실행합니다.

참고: 헤드폰은 어떤 장치에서 오디오를 재생 중이든 두 장치 모두에서 전화를 수신할 수 있습니다.

이전에 연결된 장치 다시 연결

1. **Bluetooth/전원** 버튼을 눌렀다 놓으면 연결된 장치 이름이 들립니다.
2. 2초 내에 **Bluetooth/전원** 버튼을 다시 눌렀다 놓으면 헤드폰 장치 목록의 다음 장치에 연결됩니다.
3. 올바른 장치 이름이 들릴 때까지 반복합니다.

장치가 연결되면 연결되었음을 알리는 신호음이 들립니다.

팁: **Bose Music** 앱을 사용해서도 이전에 연결된 장치를 다시 연결할 수 있습니다(12페이지 참조).

참고: 두 개의 장치가 이미 헤드폰에 연결된 경우 새로 연결된 장치가 둘 중 더 먼저 연결된 장치를 대체합니다.

헤드폰 장치 목록 삭제

1. “Bluetooth 장치 목록이 삭제되었습니다. 연결 준비됨”이 들릴 때까지 *Bluetooth*/전원 버튼과 다기능 버튼을 길게 누릅니다.



2. 모바일 장치의 *Bluetooth* 목록에서 헤드폰을 제거합니다.
모든 장치가 소거되고 헤드폰이 연결 준비됩니다.

ANDROID 장치만 해당

Android 모바일 장치가 있는 경우 다음과 같은 추가 연결 기능에 액세스할 수 있습니다.

빠른 페어링을 사용한 연결

탭 한 번으로 헤드폰을 사용하여 Android 장치와 빠르고 쉽게 *Bluetooth* 페어링할 수 있습니다.

참고:

- 빠른 페어링을 사용하려면 Android 6.0 이상을 실행하는 Android 장치가 필요합니다.
 - Android 장치에는 *Bluetooth* 및 위치 기능이 사용 설정되어 있어야 합니다.
1. *Bluetooth*/버튼을 길게 누릅니다. 전원 꺼짐 신호음이 들립니다. “연결 준비됨”이 들리고 상태 표시등이 청색 불을 깜박일 때까지 계속 누릅니다.



2. 헤드폰을 Android 장치 옆에 놓습니다.

헤드폰의 페어링을 알리는 알림이 장치에 나타납니다.

참고: 알림이 표시되지 않으면 장치의 Google Play 서비스 앱에 알림이 사용 설정되어 있는지 확인하십시오.

3. 알림을 탭합니다.

헤드폰이 연결되면 연결이 완료되었음을 알리는 알림이 나타납니다.

Snapdragon Sound 기술

Bose QuietComfort Ultra Headphones는 Snapdragon Sound 기술을 자랑합니다. Snapdragon Sound는 연결된 장치 전체에서 Qualcomm® 오디오 기술을 최적화하여 스트리밍 오디오에 최고의 음질, 연결 안정성 및 대기 시간을 보장합니다.

Snapdragon Sound를 경험하려면 호환되는 Android 모바일 장치와 같은 Snapdragon Sound 인증 장치가 있어야 합니다. 헤드폰을 연결하면 장치가 자동으로 aptX Adaptive Bluetooth 코덱을 사용하여 오디오를 스트리밍합니다.

참고: 헤드폰이 어떤 Snapdragon Sound 기능을 지원하는지 확인하고 보유하는 장치가 호환되는지 여부를 알아보려면 support.bose.com/QCU에서 확인하십시오.

오디오 케이블 연결

Bluetooth 연결을 사용할 수 없을 때 소스 장치에서 오디오를 들으려면 2.5mm 대 3.5mm 변환 오디오 케이블을 사용합니다.

참고:

- 전화 통화 및 미디어 재생은 사용할 수 없으며 소스 장치에서 조작해야 합니다.
 - *Bluetooth* 연결 및 이어컵의 마이크 음성 픽업이 사용 해제됩니다.
 - 최상의 경험을 위해 *Bluetooth* 연결을 권장합니다.
1. 케이블을 왼쪽 이어컵의 2.5mm 포트에 연결합니다.



2. 케이블의 반대쪽을 소스 장치의 3.5mm 포트에 연결합니다.

USB 케이블 연결

배터리가 방전된 경우 **USB** 케이블을 사용하여 외부 전원에 연결하여 헤드폰을 계속 사용하거나 헤드폰 배터리를 충전합니다(35페이지 참조).

참고:

- 헤드폰을 머리에 쓰고 외부 전원에 연결하면 충전되지 않습니다.
- 헤드폰 배터리가 방전되었거나 헤드폰이 꺼져 있어서 *Bluetooth* 연결을 사용할 수 없을 때, 소스 장치에서 오디오를 계속 들으려면 **USB** 케이블과 오디오 케이블을 모두 연결합니다(33페이지 참조).

1. USB 케이블의 작은 쪽을 왼쪽 이어컵의 **USB-C** 포트에 연결합니다.

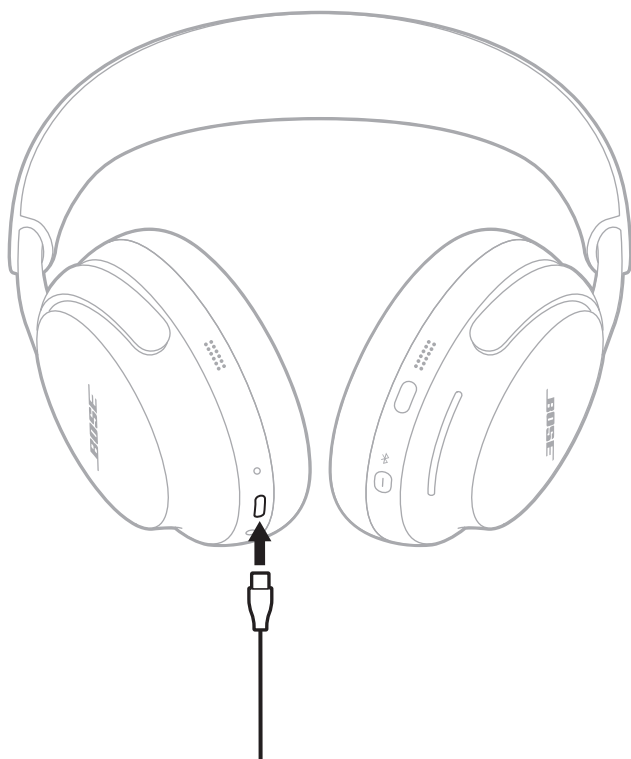

2. 반대쪽 끝을 컴퓨터나 충전기 같은 **USB-A** 전원에 연결합니다.
3. 헤드폰 전원을 켭니다(14페이지 참조).

헤드폰 충전

1. 헤드폰을 벗은 상태에서 USB 케이블의 작은 쪽을 왼쪽 이어컵의 USB-C 포트에 연결합니다.

참고: 헤드폰을 머리에 쓰고 외부 전원에 연결하면 충전되지 않습니다.

2. 반대쪽 끝을 컴퓨터나 충전기 같은 USB-A 전원에 연결합니다.



헤드폰이 충전을 시작하고 상태 표시등에 주황색 불이 점등됩니다. 헤드폰이 완전 충전되면 상태 표시등에 백색 불이 점등됩니다.

충전 시간

헤드폰을 완전히 충전하려면 최대 3시간 충전합니다. 완전히 충전한 경우 몰입 오디오가 꺼짐으로 설정된 상태에서 헤드폰을 최대 24시간 동안 사용할 수 있습니다(몰입 오디오 설정을 켜 상태에서는 18시간).

헤드폰 배터리 잔량이 낮을 때 15분 충전하면 몰입 오디오가 꺼짐으로 설정된 상태에서 최대 2.5시간 동안 헤드폰을 사용할 수 있습니다(몰입 오디오가 켜짐으로 설정된 경우 최대 2시간).

배터리 잔량 음성 안내

헤드폰 전원을 켤 때마다 배터리 잔량을 알리는 음성 안내가 들립니다. 헤드폰 배터리 잔량이 적은 경우 “배터리가 부족합니다”가 들립니다.

참고: 배터리 충전 상태를 눈으로 확인하려면 왼쪽 이어컵에 위치한 표시등을 확인하십시오. 자세한 내용은 38페이지를 참조하십시오.

팁: 바로 가기를 사용해서도 배터리 잔량을 확인할 수 있습니다. 배터리 잔량은 Bose Music 앱을 사용하여 바로 가기로 설정해야 합니다(19페이지 참조).

상태 표시등은 왼쪽 이어컵에 위치해 있습니다.

헤드폰을 머리에 착용하거나 헤드폰을 벗으면 헤드폰 상태에 따라 상태 표시등이 5초 동안 점등됩니다.

참고:

- 헤드폰을 머리에 착용하면 *Bluetooth*/전원 버튼을 누를 때까지 상태 표시등이 꺼져 있습니다.
- 헤드폰을 머리에 쓰고 있지 않으면 헤드폰 컨트롤을 사용하거나 헤드폰을 움직일 때까지 상태 표시등이 꺼져 있습니다.



BLUETOOTH 상태

Bluetooth 연결 상태를 표시합니다.

표시등 동작	시스템 상태
청색 점멸	연결 준비됨
청색 점등(5초)	연결됨
백색 2회 점멸	장치 목록 삭제됨

배터리 상태

배터리 상태를 표시합니다.

표시등 동작	시스템 상태
백색 점등	완전 충전
주황색 점등	중저 충전

팁: Bose Music 앱을 사용해서도 배터리 잔량을 확인할 수 있습니다.

충전 상태

충전 상태를 표시합니다.

표시등 동작	시스템 상태
주황색 점등	충전 중
백색 점등	완전 충전

업데이트 및 오류 상태

업데이트 및 오류 상태를 표시합니다.

표시등 동작	시스템 상태
백색 3회 점멸(반복)	소프트웨어 업데이트 중(무선 연결)
백색 빠른 점멸(10초)	소프트웨어 업데이트 중(USB 연결)
백색 점멸(3초)	재설정
백색 점멸(30초) 후 주황색 점멸(2~3초)	복원
주황색 및 백색 점멸	오류 - Bose 고객 서비스 센터에 문의하십시오

BOSE SMART SPEAKER 또는 SOUNDBAR에 연결

SimpleSync 기술을 사용하면 헤드폰을 Bose Smart Soundbar 또는 Bose Smart Speaker에 연결하여 개인적인 청취 환경을 만들 수 있습니다.

이점

- 헤드폰을 원하는 볼륨으로 유지하면서 각 제품의 독립적인 볼륨 컨트롤을 사용하여 Bose Smart Soundbar 볼륨을 내리거나 음소거합니다.
- 헤드폰을 Bose Smart Speaker에 연결하여 다음 룸에서 명료하게 음악을 청취합니다.

참고: SimpleSync 기술의 *Bluetooth* 범위는 최대 9m입니다. 벽과 구조재가 수신에 영향을 줄 수 있습니다.

호환되는 제품

헤드폰을 다른 Bose Smart Speaker 또는 Bose Smart Soundbar와 연결할 수 있습니다.

많이 사용하는 호환 제품은 다음과 같습니다.

- Bose Smart Soundbar 900
- Bose Smart Soundbar 700/Bose Soundbar 700
- Bose Smart Soundbar 600
- Bose Soundbar 500
- Bose Smart Speaker 500/Bose Home Speaker 500
- Bose Home Speaker 300
- Bose Portable Smart Speaker/Bose Portable Home Speaker

새로운 제품이 주기적으로 출시됩니다. 전체 목록과 자세한 정보는 다음에서 확인하십시오.
support.bose.com/Groups

Bose Music 앱을 사용한 연결

1. *Bluetooth*/버튼을 길게 누릅니다. 전원 꺼짐 신호음이 들립니다. “다른 장치와 연결 준비됨”이 들리고 상태 표시등이 청색 불을 깜박일 때까지 계속 누릅니다.

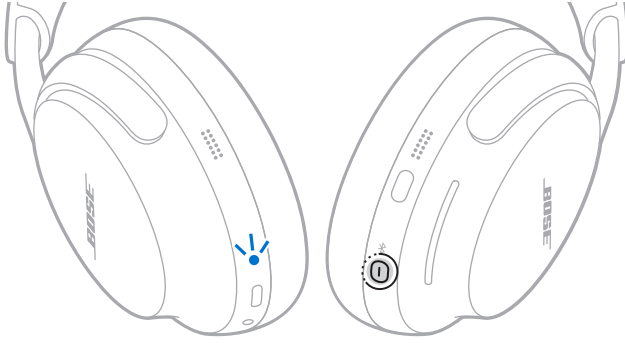

2. Bose Music 앱을 사용하여 헤드폰을 호환 Bose 제품에 연결합니다. 자세한 내용은 다음에서 확인하십시오. support.bose.com/Groups

참고:

- 연결하는 데 최대 30초 정도 걸릴 수 있습니다.
- 헤드폰은 사운드바 또는 스피커에서 9m 이내에서 사용해야 합니다.
- 헤드폰은 한번에 제품 한 대만 연결할 수 있습니다.

제품 콘트롤을 사용한 연결

1. **Bluetooth**/버튼을 길게 누릅니다. 전원 꺼짐 신호음이 들립니다. “다른 장치와 연결 준비됨”이 들리고 상태 표시등이 청색 불을 깜박일 때까지 계속 누릅니다.

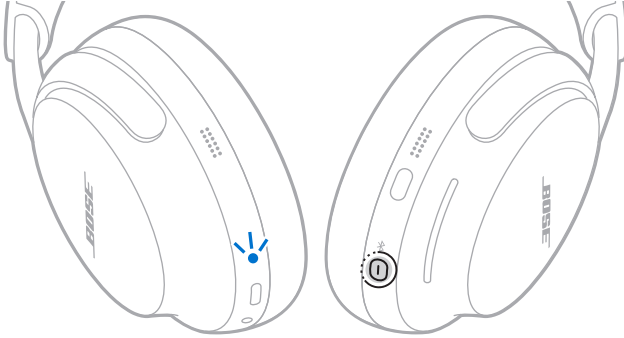

2. 사운드바 리모콘 또는 스피커 상단에서 막대 표시등 또는 링 표시등이 청색을 깜박일 때까지 **Bluetooth** 버튼을 길게 누릅니다.

헤드폰을 사운드바 또는 스피커에 연결하면 두 장치를 통해 동일한 오디오를 들을 수 있습니다.

참고:

- 연결하는 데 최대 30초 정도 걸릴 수 있습니다.
- 헤드폰은 사운드바 또는 스피커에서 9m 이내에서 사용해야 합니다

BOSE SMART SPEAKER 또는 SOUNDBAR 다시 연결

Bose Music 앱을 사용하여 헤드폰을 이전에 연결된 호환 Bose 제품에 다시 연결합니다. 자세한 내용은 다음에서 확인하십시오. support.bose.com/Groups

참고:

- 사운드바나 스피커가 수신 범위 내(9m)에 있고 전원이 켜져 있어야 합니다.
- 헤드폰이 다시 연결되지 않을 경우 53페이지의 “헤드폰이 이전에 연결된 Bose Smart Soundbar 또는 Speaker에 연결되지 않을 경우”를 참조하십시오.

헤드폰 보관

이어컵은 회전시켜 쉽고 간편하게 보관할 수 있습니다. 케이스에 헤드폰을 편평하게 놓습니다.

1. 손을 각 이어컵으로 가져갑니다.



2. 양쪽 이어컵을 편평하게 놓이도록 돌립니다.

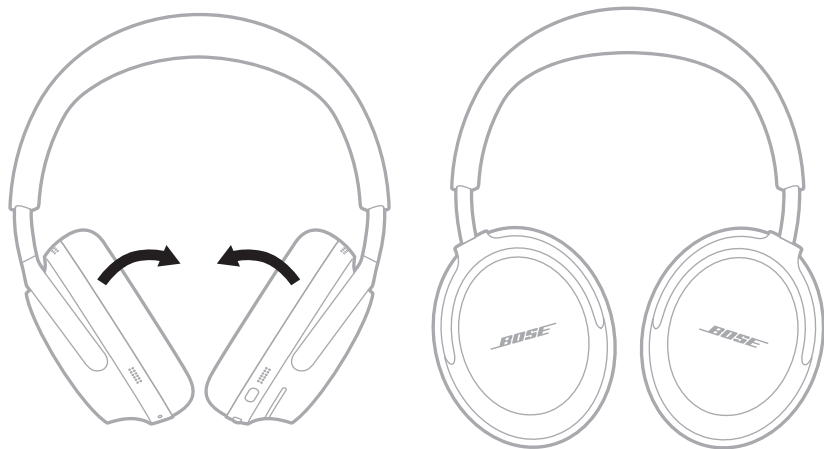

3. 이어컵을 헤드밴드 안쪽으로 밀어 넣습니다.



4. 왼쪽 이어컵을 헤드밴드 쪽으로 접고 헤드폰을 케이스에 넣습니다.



참고: 몇 달 이상 헤드폰을 보관할 때는 배터리를 반드시 완전히 충전해 놓으십시오.

헤드폰 업데이트

헤드폰은 Bose Music 앱에 연결되고 업데이트가 사용 가능할 경우 자동으로 업데이트를 시작합니다. 앱 지침을 따릅니다.

Bose Updater 웹사이트를 사용해서도 헤드폰을 업데이트할 수 있습니다. 컴퓨터에서 btu.Bose.com을 방문하여 화면 지침을 따릅니다.

헤드폰 청소

헤드폰은 주기적인 청소가 필요할 수 있습니다. 헤드밴드 또는 기타 외부 표면을 청소해야 하는 경우 약간 젖은 천으로 부드럽게 닦습니다.

- 물에 적신 천만 사용해야 합니다. 세척제를 사용하지 마십시오. 포트나 이어컵을 통해 습기가 헤드폰에 들어가지 않도록 해야 합니다.
- 먼지나 이물질이 포트에 끼지 않도록 하십시오. 포트 또는 이어컵 내부로 공기를 불어 넣거나 진공 청소기로 흡입하면 안 됩니다.

교체용 부품 및 부속품

교체용 부품 및 부속품은 Bose 고객 서비스 센터를 통해 주문하실 수 있습니다.

support.Bose.com/QCU에서 확인하십시오.

제한 보증

헤드폰은 제한 보증의 적용을 받습니다. 제한 보증에 대한 자세한 내용은 당사 웹사이트 worldwide.Bose.com/Warranty에서 확인하십시오.

제품을 등록하려면 worldwide.Bose.com/ProductRegistration에서 지침을 확인하십시오. 등록하지 않더라도 제한 보증에 대한 권리에는 영향이 없습니다.

일련 번호 위치

일련 번호는 왼쪽 이어컵 안쪽 면포 아래에 위치해 있습니다. 면포는 이어컵 내부의 구성 요소를 덮어 보호하는 안쪽의 망입니다.

1. 왼쪽 이어컵에서 쿠션의 한 부분을 이어컵 안쪽 가장자리 주변의 6개 탭이 모두 분리될 때까지 이어컵에서 부드럽게 당깁니다.

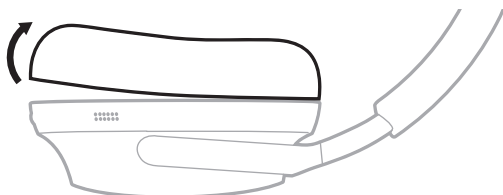

2. 상단 가장자리의 면포를 잡고 부드럽게 벗겨내어 일련 번호를 확인합니다.

주의: 헤드폰을 손상시킬 수 있으므로 다른 구성 요소를 누르거나 제거하지 않도록 주의하십시오.

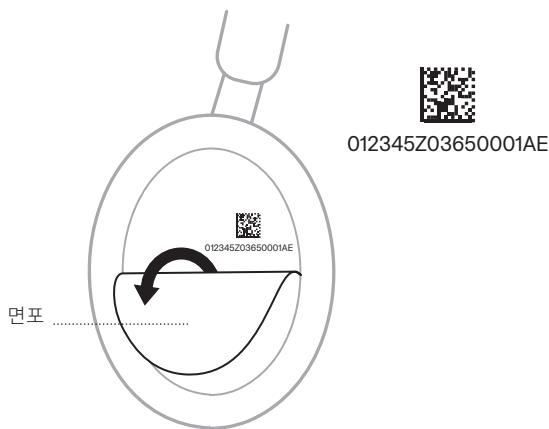

3. 면포를 다시 제자리에 고정합니다.

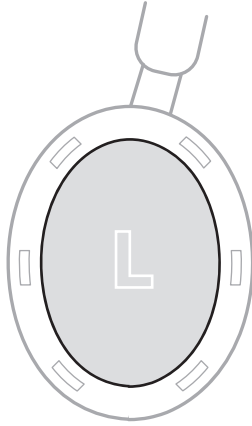

4. 마운팅 플랜지의 탭 6개를 이어컵의 슬롯 6개에 맞추고 탭 6개가 모두 각 슬롯에 끼워질 때까지 쿠션을 누릅니다. 쿠션이 제자리에 올바르게 들어가면 딸각하는 소리와 끼워지는 느낌이 있을 것입니다.



주의: 올바른 오디오 성능을 보장하려면 6개의 탭이 모두 쿠션에 고정되어야 합니다.

이 방법을 먼저 시도하십시오

헤드폰에 문제가 발생할 경우:

- 헤드폰을 충전합니다(35페이지 참조).
- 헤드폰 전원을 켭니다(14페이지 참조).
- 헤드폰상태 표시등을 확인합니다(37페이지 참조).
- 모바일 장치가 *Bluetooth* 연결을 지원하는지 확인합니다(27페이지 참조).
- 모바일 장치를 헤드폰 가까이로 이동하고(9m) 다른 간섭 또는 장애물에서 벗어납니다.
- 헤드폰, 모바일 장치 및 뮤직 앱의 볼륨을 올립니다.
- 다른 모바일 장치를 연결합니다(28페이지 참조).

문제를 해결할 수 없을 경우 아래 표에서 증상을 식별하고 흔한 문제에 대한 해결책을 확인할 수 있습니다. 다음에서도 문제 해결 문서, 비디오 및 기타 리소스에 액세스할 수 있습니다. support.bose.com/QCU

문제를 해결할 수 없을 경우 **Bose** 고객 서비스 센터에 문의하십시오.

worldwide.bose.com/contact에서 확인하십시오.

기타 방법

증상	해결책
헤드폰의 전원이 켜지지 않는 경우	<p><i>Bluetooth</i>/전원 버튼을 누릅니다(14페이지 참조).</p> <p>헤드폰이 자동 꺼짐 모드에 있지 않은지 확인합니다(15페이지 참조).</p> <p>헤드폰이 고온 또는 저온에 노출된 경우 헤드폰을 실온으로 되돌립니다.</p>
헤드폰이 모바일 장치와 연결되지 않을 경우	<p>오디오 케이블을 분리합니다(33페이지 참조).</p> <p>모바일 장치의 <i>Bluetooth</i> 메뉴를 사용하여 연결합니다(27페이지 참조).</p> <p>모바일 장치에서 <i>Bluetooth</i> 기능을 사용 해제했다가 다시 사용 설정합니다.</p> <p>헤드폰 장치 목록을 소거합니다(29페이지 참조). 모바일 장치의 <i>Bluetooth</i> 목록에서 LE(저에너지)로 표시된 중복 목록을 포함하여 헤드폰을 삭제합니다. 다시 연결합니다(27페이지 참조).</p> <p>support.bose.com/QCU을 방문하여 사용법 동영상을 확인합니다.</p> <p>헤드폰을 재설정합니다(54페이지 참조).</p>

증상	해결책
헤드폰이 앱 설치 중 응답하지 않을 경우	<p>모바일 장치에서 Bose Music 앱을 제거합니다. 앱을 다시 설치합니다(12페이지 참조).</p> <p>설치에 Bose Music 앱을 사용하고 있는지 확인합니다(12페이지 참조).</p> <p>모바일 장치 설정 메뉴에서 Bose Music 앱에 Bluetooth 연결에 대한 액세스 권한을 부여했는지 확인합니다.</p> <p>모바일 장치 설정 메뉴에서 Bluetooth 기능이 사용 설정되어 있는지 확인합니다.</p>
Bose Music 앱이 헤드폰을 찾지 못할 경우	<p>모바일 장치에서 Bose Music 앱을 제거합니다. 앱을 다시 설치합니다(12페이지 참조).</p> <p>모바일 장치 설정 메뉴에서 Bose Music 앱에 Bluetooth 연결에 대한 액세스 권한을 부여했는지 확인합니다.</p> <p>상태 표시등이 청색을 깜박일 때까지 Bluetooth/전원 버튼을 길게 누릅니다.</p>
Bose Music 앱이 모바일 장치에서 작동하지 않을 경우	<p>모바일 장치가 Bose Music 앱과 호환되는지, 최소 시스템 요구사항을 만족하는지 확인합니다. 자세한 내용은 모바일 장치에서 앱 스토어를 참조하십시오.</p> <p>모바일 장치에서 Bose Music 앱을 제거합니다. 앱을 다시 설치합니다(12페이지 참조).</p>
헤드폰이 충전되지 않을 경우	<p>USB 충전 케이블의 양쪽 끝이 포트에 단단히 연결되어 있는지 확인합니다(35페이지 참조).</p> <p>다른 USB-A 충전기, USB 케이블 또는 AC(주전원) 전원을 시도합니다.</p> <p>헤드폰이 고온 또는 저온에 노출된 경우 실온으로 되돌린 후 충전을 다시 시도합니다.</p>
Bluetooth 연결이 간헐적일 경우	<p>헤드폰 장치 목록을 소거합니다(29페이지 참조). 모바일 장치의 Bluetooth 목록에서 LE(저에너지)로 표시된 중복 목록을 포함하여 헤드폰을 삭제합니다. 다시 연결합니다(27페이지 참조).</p> <p>헤드폰을 재설정합니다(54페이지 참조).</p>

증상	해결책
노이즈 캔슬링을 조절할 수 없는 경우	헤드폰 전원을 껐다가 다시 켭니다(14페이지 참조). 다기능 버튼을 사용 중인 경우 Bose Music 앱을 사용하여 노이즈 캔슬링 수준을 조정해 봅니다.
헤드폰이 머리에서 떨어졌음을 감지하지 못하는 경우	헤드폰 전원을 끕니다. 헤드폰을 벗은 상태에서 전원을 다시 켜 다음(14페이지 참조) 헤드폰을 착용합니다.
소리가 나지 않을 경우	헤드폰이 고온 또는 저온에 노출된 경우 헤드폰을 실온으로 되돌립니다. 연결된 장치를 들으려면 Bluetooth/전원 버튼을 누릅니다. 올바른 장치를 사용하고 있는지 확인합니다. 모바일 장치의 재생을 눌러 오디오가 재생되는지 확인합니다. 다른 응용 프로그램 또는 뮤직 서비스에서 오디오를 재생합니다. 장치에 직접 저장된 콘텐츠에서 오디오를 재생합니다. 모바일 장치 2대가 연결된 경우 다른 장치를 먼저 일시 중지합니다. 모바일 장치를 다시 시작합니다. 헤드폰을 재설정합니다(54페이지 참조).
볼륨을 조절할 수 없을 경우	손가락이 볼륨 스트립에 제대로 접촉해야 합니다. 손이 젖어 있지 않아야 합니다. 머리카락이 젖은 경우 볼륨 스트립과 간섭되지 않는지 확인합니다. 장갑을 낀 경우 벗은 후 터치 스트립을 터치합니다.

증상

해결책

음질이 불량한 경우

헤드폰을 착용한 상태에서 전원을 껐다가 다시 켭니다(14페이지 참조). 신호음이 들리면 최상의 오디오 성능을 위해 오디오가 사용자의 귀에 맞게 조정됩니다.

헤드폰 전원을 껐다가 다시 켭니다(14페이지 참조).

바람이 부는 환경에 있는 경우 **Bose Music** 앱에서 바람 차단 기능이 사용 설정된 사용자 지정 모드를 만듭니다. 이 옵션에 액세스하려면 메인 화면에서 모드를 탭합니다.

이어컵이 단단히 고정되고 귀 주위가 편안하게 밀착되는지 확인합니다.

머리가 길거나 안경 또는 모자를 쓰고 있다면 이어컵을 방해하지 않는지 확인합니다.

설치에 **Bose Music** 앱을 사용하고 있는지 확인합니다(12페이지 참조).

다른 응용 프로그램 또는 뮤직 서비스에서 오디오를 재생합니다.

장치에 직접 저장된 콘텐츠에서 오디오를 재생합니다.

모바일 장치 2대가 연결된 경우 두 번째 장치를 분리합니다.

장치 또는 음악 앱에서 오디오 항상 기능을 끕니다.

물입 오디오 설정을 변경합니다(23페이지 참조).

헤드폰이 올바른 **Bluetooth** 프로파일을 통해 연결되었는지 확인합니다: **Stereo A2DP**. 장치의 **Bluetooth**/오디오 설정 메뉴에서 올바른 오디오 프로필이 선택되었는지 확인합니다.

모바일 장치에서 **Bluetooth** 기능을 사용 해제했다가 다시 사용 설정합니다.

헤드폰 장치 목록을 소거합니다(29페이지 참조). 모바일 장치의 **Bluetooth** 목록에서 **LE**(저에너지)로 표시된 중복 목록을 포함하여 헤드폰을 삭제합니다. 다시 연결합니다(27페이지 참조).

support.bose.com/OCU을 방문하여 사용법 동영상을 확인합니다.

헤드폰을 재설정합니다(54페이지 참조).

증상	해결책
오디오 케이블로 연결된 소스 장치에서 소리가 나지 않을 경우	<p>Bose에서 제공한 오디오 케이블을 사용하고 있는지 확인합니다.</p> <p>오디오 케이블의 양쪽 끝이 포트에 단단히 연결되어 있는지 확인합니다(33페이지 참조).</p> <p>모바일 장치의 재생을 눌러 오디오가 재생되는지 확인합니다.</p> <p>다른 응용 프로그램 또는 뮤직 서비스에서 오디오를 재생합니다.</p> <p>모바일 장치에 직접 저장된 콘텐츠에서 오디오를 재생합니다.</p> <p>헤드폰의 볼륨을 올린 다음 모바일 장치의 볼륨을 올립니다.</p> <p>모바일 장치를 다시 시작합니다.</p>
오디오 케이블로 연결된 모바일 장치에서 나오는 사운드의 음질이 불량한 경우	<p>오디오 케이블의 양쪽 끝이 포트에 단단히 연결되어 있는지 확인합니다(33페이지 참조).</p> <p>모바일 장치를 다시 시작합니다.</p>
마이크가 작동하지 않을 경우	<p>헤드폰을 올바르게 착용하고 있는지 확인합니다. 헤드폰 이어컵의 내부 면포(천 커버)에는 L(왼쪽 이어컵) 및 R(오른쪽 이어컵) 표시가 있습니다. 오른쪽 이어컵은 오른쪽 귀에 왼쪽 이어컵은 왼쪽 귀와 일치시킵니다.</p> <p>마이크가 막히지 않았는지, 마이크에 이물질이 없는지 확인합니다.</p> <p>헤드폰 장치 목록을 소거합니다(29페이지 참조). 모바일 장치의 <i>Bluetooth</i> 목록에서 LE(저에너지)로 표시된 중복 목록을 포함하여 헤드폰을 삭제합니다. 다시 연결합니다(27페이지 참조). 다시 통화를 시도해 봅니다.</p> <p>모바일 장치에서 <i>Bluetooth</i> 기능을 사용 해제했다가 다시 사용 설정합니다.</p>
다기능 버튼이 모드를 변경하지 못할 경우	<p><i>Bose Music</i> 앱을 사용하여 모드를 변경합니다. 이 옵션에 액세스하려면 메인 화면에서 모드를 탭합니다.</p>

증상	해결책
노이즈 캔슬링이 불량한 경우	<p>헤드폰 전원을 껐다가 다시 켵니다(14페이지 참조).</p> <p>모드를 확인합니다(25페이지 참조).</p> <p>이어컵이 단단히 고정되고 귀 주위가 편안하게 밀착되는지 확인합니다.</p> <p>머리가 길거나 안경 또는 모자를 쓰고 있다면 이어컵을 방해하지 않는지 확인합니다.</p> <p>머리에서 헤드폰을 제거했다가 다시 착용합니다.</p> <p>전화 통화 중이거나 모바일 장치에서 음성 제어를 사용하는 경우 Bose Music 앱을 사용하여 자기 음성을 낮추거나 끕니다(21페이지 참조).</p> <p>ActiveSense가 사용 설정되었는지 확인합니다(25페이지 참조).</p> <p>헤드폰을 재설정합니다(54페이지 참조). 그래도 문제가 해결되지 않으면 헤드폰을 복원합니다(55페이지 참조).</p>
전화 통화 중 상대방의 음성 청취가 어려운 경우	<p>모드를 변경합니다(26페이지 참조).</p>
전화 통화 중 자신의 음성 청취가 어려운 경우	<p>모드를 노이즈 캔슬링 꺼짐으로 변경합니다(26페이지 참조).</p> <p>Bose Music 앱을 사용하여 자기 음성을 조정합니다. 설정 메뉴에서 이 옵션에 액세스할 수 있습니다.</p>
헤드폰이 응답하지 않을 경우	<p>헤드폰을 재설정합니다(54페이지 참조). 그래도 문제가 해결되지 않으면 헤드폰을 복원합니다(55페이지 참조).</p>
음성 안내 언어가 올바르게 작동하지 않는 경우	<p>Bose Music 앱을 사용하여 음성 안내 언어를 변경합니다(12페이지 참조). 설정 메뉴에서 이 옵션에 액세스할 수 있습니다.</p>
통화 알림을 받지 못할 경우	<p>모바일 장치가 방해 금지로 설정되어 있지 않은지 확인합니다.</p> <p>Bose Music 앱을 사용하여 음성 안내를 사용 설정했는지 확인합니다(12페이지 참조). 설정 메뉴에서 이 옵션에 액세스할 수 있습니다.</p> <p>모바일 장치의 Bluetooth 메뉴에서 헤드폰에 연락처 액세스 권한을 부여했는지 확인합니다.</p>

증상	해결책
헤드폰이 Bose Smart Soundbar 또는 Speaker에 연결되지 않을 경우	<p>호환되는 Bose 제품에 연결하고 있는지 확인합니다. 호환 제품 목록에 대해서는 다음에서 확인하십시오. support.bose.com/Groups</p> <p>“다른 장치와 연결 준비됨”이 들리고 <i>Bluetooth</i> 표시등이 청색 불을 깜빡일 때까지 <i>Bluetooth</i>/전원 버튼을 길게 누릅니다.</p> <p>헤드폰은 사운드바 또는 스피커에서 9m 이내에서 사용해야 합니다</p>
헤드폰이 이전에 연결된 Bose Smart Soundbar 또는 Speaker에 연결되지 않을 경우	<p>“다른 장치와 연결 준비됨”이 들리고 <i>Bluetooth</i> 표시등이 청색 불을 깜빡일 때까지 헤드폰에서 <i>Bluetooth</i>/전원 버튼을 길게 누릅니다. Bose Music 앱을 사용하여 헤드폰을 호환 Bose 제품에 연결합니다. 자세한 내용은 다음에서 확인하십시오. support.bose.com/Groups</p>
Bose Smart Soundbar 또는 Speaker에 연결되었을 때 오디오가 지연될 경우	<p>Bose Music 앱을 다운로드하고 소프트웨어 업데이트가 있으면 실행합니다.</p>

헤드폰 재설정

헤드폰이 응답하지 않을 경우 재설정할 수 있습니다.

헤드폰을 재설정하면 제품 콘트롤이 재설정되고 헤드폰이 재부팅됩니다. 다른 장치 설정은 소거되지 않습니다.

1. 장치의 *Bluetooth* 목록에서 헤드폰을 제거합니다.
2. USB 케이블의 작은 쪽을 왼쪽 이어컵의 USB-C 포트에 연결합니다.

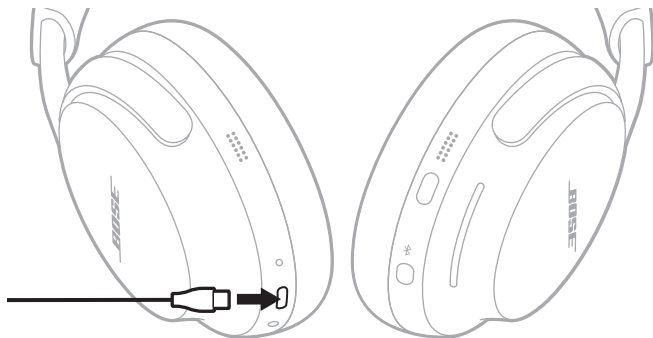

3. USB 케이블의 반대쪽 끝을 컴퓨터 또는 충전기와 같은 **USB-A** 전원에는 연결하는 동안 *Bluetooth*/전원 버튼을 길게 누릅니다.

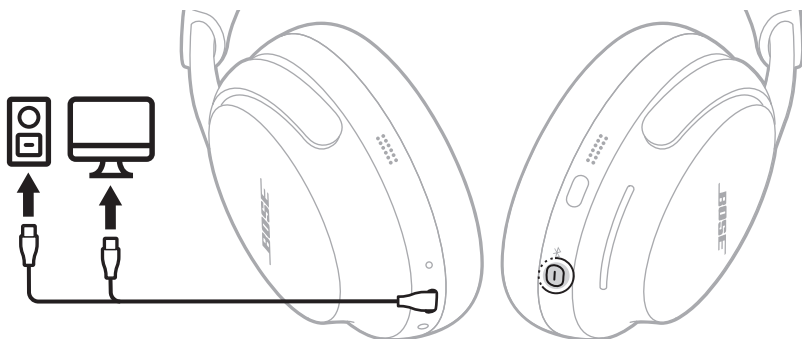

4. USB 케이블이 USB-A 전원에는 연결되면 *Bluetooth*/전원 버튼에서 손을 땁니다.

재설정이 완료되면 상태 표시등이 3초 동안 백색을 깜박인 다음 현재 충전 수준에 따라 점등됩니다(38페이지 참조).

참고: 문제를 해결할 수 없는 경우 다음에서 추가 문제 해결 및 지원을 받을 수 있습니다:
support.Bose.com/QCU

공장 설정으로 헤드폰 복원

공장 설정으로 복원하면 모든 설정을 지우고 헤드폰을 원래의 초기 상태로 되돌릴 수 있습니다. 그런 다음 헤드폰을 처음 설정하는 것처럼 구성할 수 있습니다.

헤드폰에 문제가 있거나 Bose 고객 서비스의 지시를 받은 경우에만 공장 설정으로 복원하는 것이 좋습니다.

1. 장치의 *Bluetooth* 목록에서 헤드폰을 제거합니다.
2. Bose Music 앱을 사용하여 Bose 계정에서 헤드폰을 제거합니다.

참고: Bose Music 앱을 사용하여 Bose 계정에서 헤드폰을 제거하는 방법에 대한 자세한 내용은 support.bose.com/QCU에서 확인하십시오.

3. *Bluetooth*/전원 버튼과 다기능 버튼을 15초간 길게 누릅니다.





상태 표시등이 백색을 깜박입니다. 30초 후 상태 표시등이 주황색을 깜박여 공장 설정이 복원 중임을 나타냅니다(2-3초).

복원이 완료되면 상태 표시등이 청색을 천천히 깜박입니다. 헤드폰은 이제 원래의 기본 상태입니다.

참고: 문제를 해결할 수 없는 경우 다음에서 추가 문제 해결 및 지원을 받을 수 있습니다:
support.bose.com/QCU

请阅读并保留所有安全和使用说明。

 Bose Corporation 在此声明，本产品严格遵守 2014/53/EU 指令和其他所有适用的欧盟指令要求中的基本要求和相关规定。符合声明全文载于：www.Bose.com/compliance

 本产品符合所有适用的 2016 电磁兼容性法规和所有其他适用的英国法规。符合声明全文载于：www.Bose.com/compliance

Bose Corporation 在此声明，本产品严格遵守 2017 无线电设备法规的基本要求和所有其他适用的英国法规。符合声明全文载于：www.Bose.com/compliance

重要安全说明

请勿在水附近使用本设备。

请仅用干布或清水湿布进行清洁。请勿使用清洁剂。

任何维修事宜均请向合格的人员咨询。如果设备有任何损坏，均需进行维修，例如电源线或插头受损、液体溅入或物体落入设备内、设备受雨淋或受潮、不能正常工作或跌落。

警告/小心

- 在旋转、折叠、将耳机放入盒中以及从盒中取出时，请将手放在每个耳罩的中间。让您的手指远离铰链，以避免夹伤。
- 产品不适合儿童使用。
- 为了避免听力受损，请不要在高音量下使用耳机。先将产品音量调低，然后再戴上耳机，之后再逐渐调高音量，直到达到舒适、适度的音量。
- 建议不要在驾驶车辆时使用本产品，这在有些地方可能被法律禁止。驾驶车辆时请小心并遵守与使用耳机相关的法律。如果耳机影响了您保持注意力，或者影响了您在驾驶车辆时听取周围声音的能力，包括听取警报和警告信号，请立即停止使用耳机。
- 如果在进行任何需要关注的活动时使用耳机，请小心使用。切勿在无法听到周围的声音可能对自己或他人造成危险时使用耳机，例如，在道路、施工现场或铁路附近骑自行车或步行等。
- 如果耳机发出不正常的杂音，请勿使用。在此情况下，请关闭耳机，然后联系 Bose 客户服务处。
- 如果发现产品发热，请立即取下产品。



包含小部件，可能会导致窒息。不适合 3 岁以下的儿童使用。



本产品含有磁性材料。关于是否会影响可植入医疗设备的情况，请咨询医生。

- 为了减少火灾或电击危险，请勿使本产品暴露在雨中，被液体淋溅、喷洒，或暴露在潮湿环境中，也不得将装有液体的物体（如花瓶等）置于本产品上或本产品附近。
- 请将本产品放置到远离火源和热源的地方。请勿将明火火源（如点燃的蜡烛）置于本产品上或靠近本产品。
- 仅将本产品搭配经过相关部门批准且符合本地监管要求（如 UL、CSA、VDE、CCC）的 LPS 电源使用。
- 未经授权切勿改装本产品。
- 如果电池漏液，请避免让液体与皮肤或眼睛接触。如果接触到了液体，请咨询医生。
- 请勿使含有电池的产品过热（例如，请避免阳光直射并远离火源等）。

注意: 本设备已经过测试,符合 FCC 规则第 15 部分有关 B 类数字设备的各项限制。这些限制性规定旨在防范安装在住宅中的设备产生有害干扰。本设备产生、使用并可能散发无线射频能量,如果不按照指示安装和使用,则可能会对无线电通讯造成有害干扰。然而,按照指示安装也不能保证某些安装不会发生干扰。如果本设备确实对无线电或电视接收造成有害干扰(可通过关闭和打开本设备来确定),用户可尝试采取以下一种或多种措施来纠正干扰:

- 重新调整接收产品或天线的方向或位置。
- 增大本设备和接收器的间距。
- 将本设备和接收器的电源线插入不同线路上的插座中。
- 请咨询经销商或有经验的无线电/电视技术人员以获得帮助。

未经 Bose Corporation 明确批准,擅自更改或改装本设备会使用户操作本设备的权利失效。

本设备符合 FCC 规则第 15 部分规定和加拿大 ISED 免许可证 RSS 标准。本设备工作时应满足下列两项要求:(1) 本设备不会造成有害干扰;(2) 本设备必须承受任何接收到的干扰,包括可能造成设备异常工作的干扰。

本设备符合为公众阐明的 FCC 和加拿大 ISED 辐射限制。此发射器不能与其他天线或发射器位于同一地点或与这些设备一起使用。

符合 IMDA 要求。

FCC ID: A94440108 | **IC:** 3232A-440108

CAN ICES-3(B)/NMB-3(B)

欧洲: 工作频段 2400 至 2483.5 MHz。| 最大传输功率低于 20 dBm EIRP。



此标志表示本产品不得作为生活垃圾丢弃,必须送至相关回收部门循环利用。适当的处理和回收有助于保护自然资源、人类健康以及自然环境。想了解更多有关本产品的处理和回收信息,请与当地民政部门、废弃物处理服务机构或出售本产品的商店联系。

低功率射频器材技术规范: 取得審驗證明之低功率射頻器材,非經核准,公司、商號或使用者均不得擅自變更頻率、加大功率或變更原設計之特性及功能。低功率射頻器材之使用不得影響飛航安全及干擾合法通信;經發現有干擾現象時,應立即停用,並改善至無干擾時方得繼續使用。前述合法通信,指依電信管理法規定作業之無線電通信。低功率射頻器材須忍受合法通信或工業、科學及醫療用電波輻射性電機設備之干擾。

请勿尝试拆除产品内的可充电锂电池。请联系当地的 Bose 经销商或其他有资格的专业人士进行拆除。



廢電池請回收

请适当处理废旧电池,遵守本地规章。切勿将其焚化。



Li-ion

R-R-Bos-440108
보스코리아 유한회사

中国限用物质含有情况标示

有毒或有害物质或元素的名称及成分						
零件名称	有毒或有害物质和元素					
	铅 (Pb)	汞 (Hg)	镉 (Cd)	六价铬 (Cr(VI))	多溴化联苯 (PBB)	多溴二苯醚 (PBDE)
印刷电路板	X	○	○	○	○	○
金属零件	X	○	○	○	○	○
塑料零件	○	○	○	○	○	○
扬声器	X	○	○	○	○	○
线缆	X	○	○	○	○	○

此表格符合 SJ/T 11364 条款。

O：表示此零件中所有同类物质包含的有毒或有害物质低于 GB/T 26572 中的限定要求。

X：表示此零件使用的同类物质中至少有一种包含的有毒或有害物质高于 GB/T 26572 中的限定要求。



台湾 BSMI 限用物质含有情况标示

设备名称：耳机型号：440108						
装置	限用物质及其化学符号					
	铅 (Pb)	汞 (Hg)	镉 (Cd)	六价铬 (Cr+6)	多溴化联苯 (PBB)	多溴联苯醚 (PBDE)
印刷电路板	-	○	○	○	○	○
金属零件	-	○	○	○	○	○
塑料零件	○	○	○	○	○	○
扬声器	-	○	○	○	○	○
线缆	-	○	○	○	○	○

注意 1：“○”限用物质的百分比含量未超出参考值。

注意 2：“-”表示限用物质属于豁免项目范围。

生产日期：序列号中第八位数字表示生产年份；“3”表示 2013 年或 2023 年。

中国进口商： Bose 电子（上海）有限公司，上海市闵行区顾戴路 2337 号丰树商业城塔楼 D 第 6 层（邮编：201100） | **欧盟进口商：** Bose Products B.V., Gorslaan 60, 1441 RG Purmerend, The Netherlands | **墨西哥进口商：** Bose de México S. de R.L. de C.V., Avenida Prado Sur #150, Piso 2, Interior 222 y 223, Colonia Lomas de Chapultepec V Sección, Miguel Hidalgo, Ciudad de México, C.P. 11000 电话：+5255 (5202) 3545 | **台湾进口商：** Bose 台湾分公司 (H.K.), 台湾台北市民生东路 3 段 10 号 9F 10480 电话：+886-2-2514 7676 | **英国进口商：** Bose Limited, Bose House, Quayside Chatham Maritime, Chatham, Kent, ME4 4QZ, United Kingdom

输入额定值： 5V --- 0.5A | **充电温度范围：** 0°C 至 45°C | **放电温度范围：** -20°C - 60°C

CMII ID 位于耳罩内基布的下方。

此产品的 **Bose 使用条款** 详见: worldwide.Bose.com/termsofuse

许可披露: 要查看作为 Bose QuietComfort Ultra 耳机组件随附的第三方软件包的许可披露, 请使用 Bose Music 应用。您可以从“设置”菜单中访问此信息。

Apple、Apple 徽标、iPad 以及 iPhone 是 Apple Inc. 在美国和其他国家/地区注册的商标。App Store 是 Apple Inc. 的服务标识。商标“iPhone”已获得 Aiphone K.K. 在日本的使用许可。

使用“Apple 专用”标记表示此附件的设计专门用来连接标记中认定的 Apple 产品, 并且通过了开发商的认证, 符合 Apple 的性能标准。Apple 对此设备的工作或其与安全 and 规章标准的符合性概不负责。

Bluetooth® 文字标记和徽标是由 Bluetooth SIG, Inc. 所拥有的注册商标, Bose Corporation 根据许可规定使用上述标记。

Google、Android 以及 Google Play 是 Google LLC 的商标。

Snapdragon Sound 是 Qualcomm Technologies, Inc. 和/或其子公司的产品。Qualcomm、Snapdragon 和 Snapdragon Sound 是 Qualcomm Incorporated 的商标或注册商标。

本产品采用了 Spotify 软件, 所需第三方许可可见: www.spotify.com/connect/third-party-licenses

Spotify 是 Spotify AB 公司的注册商标。

USB Type-C® 和 USB-C® 是 USB 应用者论坛的注册商标。

Bose、Bose Music 及 Bose Music 徽标、QuietComfort 和 SimpleSync 是 Bose Corporation 的商标。| Bose Corporation 总部: 1-877-230-5639 | ©2023 Bose Corporation. 未经事先书面许可, 不得复制、修改、发行或以其他方式使用本资料的任何部分。

请填写以下内容, 留作记录

序列号和型号位于耳罩基布下方内侧。

序列号: _____

型号: 440108

请保留您的收据。现在是您注册 Bose 产品的好机会。您可以访问 worldwide.Bose.com/ProductRegistration 轻松完成此操作。

装箱单

内件	11
----------	----

BOSE MUSIC 应用

下载 Bose Music 应用	12
将耳机添加至已有帐户	12

耳机控件

打开电源	14
关闭电源	15
自动关机	15
媒体播放和音量	16
通话	17
模式	18
沉浸式音频设置	18
移动设备语音控制	18

快捷功能

启用快捷功能	19
使用快捷功能	19
更改或禁用快捷功能	19

佩戴检测

自动播放/暂停	20
自动接听电话	20

消噪

更改消噪设置	21
通话期间的消噪	21
仅使用消噪功能	21

沉浸式音频

沉浸式音频设置.....	22
更改沉浸式音频设置	23
改变模式	23
使用快捷功能.....	23
通话时的沉浸式音频	24

聆听模式

模式.....	25
使用 ActiveSense 的适应模式	25
改变模式	26
在耳机上添加或删除模式.....	26

BLUETOOTH® 连接

使用 Bose Music 应用连接.....	27
使用移动设备上的 <i>Bluetooth</i> 菜单连接.....	27
断开移动设备.....	28
重新连接移动设备.....	28
连接另一台移动设备	29
识别已连接的移动设备	29
在两台已连接的移动设备之间切换	29
重新连接之前曾连接过的设备.....	29
清空耳机的设备列表	30
仅限 Android™ 设备.....	31
使用快速配对连接	31
Snapdragon Sound™ technology.....	32

有线连接

连接音频连接线.....	33
连接 USB 线缆.....	34

电池

为耳机充电	35
充电时间	36
收听电池电量提示	36

耳机状态

<i>Bluetooth</i> 状态	37
电池状态	38
充电状态	38
更新和错误状态	38

连接 BOSE 产品

连接 Bose Smart Speaker 或 Bose Smart Soundbar	39
优势	39
兼容产品	39
使用 Bose Music 应用连接	40
使用产品控件连接	41
重新连接 Bose Smart Speaker 或 Bose Smart Soundbar	41

维护与保养

存放耳机	42
更新耳机	44
清洁耳机	44
更换零件和配件	44
有限质保	44
序列号位置	45

故障排除

首先尝试这些解决方案.....	47
其他解决方案.....	47
重置耳机.....	54
将耳机恢复为出厂设置.....	55

内件

请确认包装箱中内含以下部件：



Bose QuietComfort Ultra 耳机

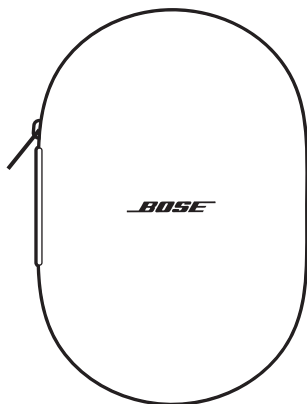

便携包



USB Type-A 到 USB Type-C® 电缆

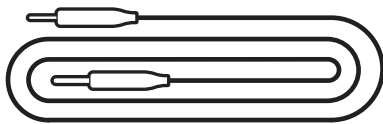

3.5 mm 至 2.5 mm 音频连接线

注意：如果产品的任何部分缺失或损坏，请勿使用。请访问 support.Bose.com/QCU 查看故障诊断文章、视频和了解产品维修或更换信息。

您可在任何移动设备（例如智能手机或平板电脑）上通过 Bose Music 应用设置和控制耳机。

您可以使用此应用管理 *Bluetooth* 连接、管理耳机设置、调整音频、选择自己的语音提示语言并获得更新和新功能。

注意：如果您已为其他 Bose 产品创建了 Bose Music 帐户，请将耳机添加到您的现有帐户（请见第 12 页的最下方）。

下载 BOSE MUSIC 应用

1. 在移动设备上，下载 Bose Music 应用。

注意：如果您在中国大陆，请下载 Bose 音乐应用。

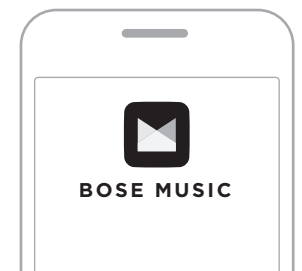

2. 请按照应用说明执行操作。

将耳机添加至已有帐户

要添加 Bose QuietComfort Ultra 耳机，请打开 Bose Music 应用并添加耳机。

耳机控件位于右侧耳罩的背面。

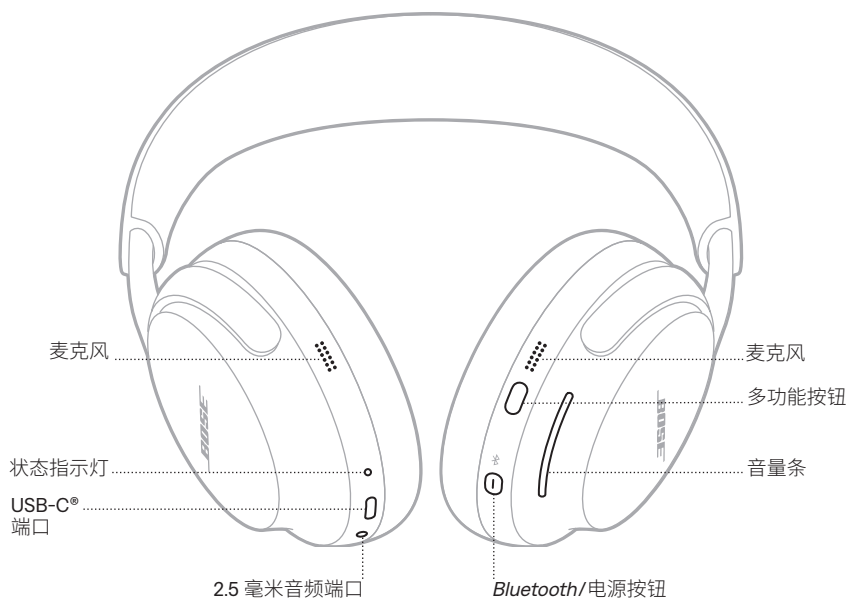

打开电源

按 *Bluetooth*/电源按钮。

您会听到提示音，并有语音提示告知电池电量。状态灯根据当前的充电水平亮起（请参见第 38 页）。



注意：

- 打开耳机电源时，您会听到提示音，而且音频会根据您的耳朵进行个性化定制，以提供最佳的音频性能。
- 耳机只有在戴到头上才会播放语音提示。

关闭电源

按住 *Bluetooth*/电源按钮，直到听到提示音。



注意：关闭耳机电源后，将禁用消噪。

自动关机

耳机有节省电池电量功能，在您从头上取下不使用 10 分钟后，就会进入休眠状态。若要唤醒耳机，可将耳机戴上，或按下 *Bluetooth*/电源按钮、多功能按钮或音量条。

耳机空闲 24 小时后会关闭。要唤醒耳机，请按 *Bluetooth*/电源按钮。

注意：要改变自动关机设置，请使用 Bose Music 应用。您可以从“设置”菜单中访问此选项。

媒体播放和音量

多功能按钮控制媒体播放。

音量条控制音量。

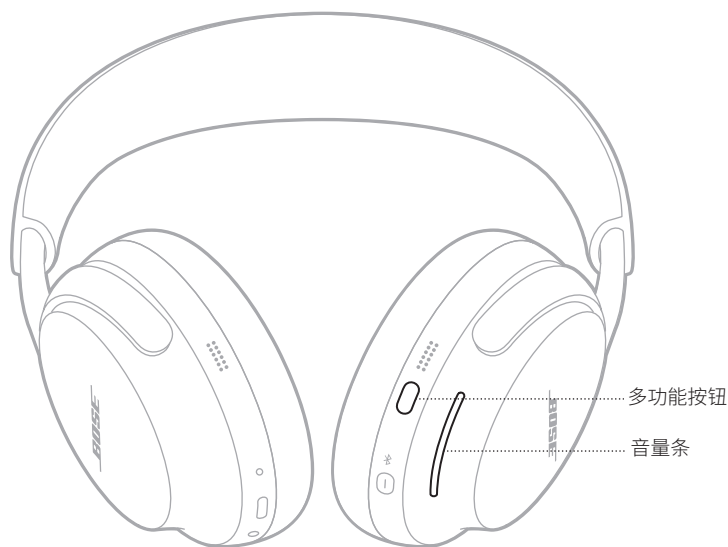

功能	操作方法
播放/暂停	按下多功能按钮。
快进	按两下多功能按钮。
快退	按三下多功能按钮。
调高音量	向上滑动音量条。
调低音量	向下滑动音量条。

注意：若要快速提高或降低音量，请长滑动音量条。

通话

多功能按钮控制电话通话。

耳机上有四个用于通话的麦克风 - 两个位于左耳罩上，另两个位于右耳罩上。



功能	操作方法
接听电话	按下多功能按钮。
结束/拒绝接听来电	按两下多功能按钮。
保持当前呼叫并接听第二个来电	在通话时，当第二个来电铃声响起时，按多功能按钮。
拒绝第二个来电并保留在当前通话中	通话时，当第二个来电铃声响起时，按两下多功能按钮。

模式

您可以使用多功能按钮通过改变模式而快速简单地在消噪设定之间切换。

关于改变模式的信息，请参见第 25 页。

沉浸式音频设置

有关改变沉浸式音频设置的信息，请参见第 23 页。

移动设备语音控制

您可以使用耳机设置快捷功能来访问移动设备的语音控制。耳机的麦克风可以用作移动设备麦克风功能的扩展。

有关快捷功能的信息，请参见第 19 页。

注意：通话时无法访问语音控件。

快捷功能让您可以快速方便地访问下列功能之一：

- 循环浏览沉浸式音频设置（请参见第 22 页）
- 访问 Spotify
- 使用移动设备语音控制（请参见第 18 页）
- 查看电池电量（请参见第 36 页）

启用快捷功能

要启用快捷功能，请使用 Bose Music 应用。您可以从主页屏幕点击“快捷功能”访问该选项。

使用快捷功能

触摸并按住音量条。



更改或禁用快捷功能

要更改或禁用快捷功能，请使用 Bose Music 应用。您可以从主页屏幕点击“快捷功能”访问该选项。

佩戴检测使用传感器来识别您何时佩戴着耳机。

您可自动播放或暂停音频以及接听来电。

自动播放/暂停

当您将右耳罩从耳朵上取下时，或取下耳机时，音频会暂停。

若要恢复音频，请重新戴上右耳罩或耳机。

自动接听电话

您可以通过戴上耳机来接听电话。

消噪可以减少不需要的噪音，提供更清晰、更逼真的音频性能。

默认情况下，耳机开机时为静音模式。消噪功能已完全启用（请参见第 25 页）。

更改消噪设置

可以通过改变模式在预设的消噪设置之间进行切换。有关模式的信息，请参见第 25 页。

通话期间的消噪

当您接听电话时，耳机保持当前的消噪设置，并激活“自助语音”。自助语音可以让您更自然地听到自己的谈话。

要在通话时调整消噪级别，请更改模式（请参阅第 26 页）。

注意：要调整自助语音，请使用 Bose Music 应用。您可以从“设置”菜单中访问此选项。

仅使用消噪功能

可以仅使用消噪功能，而不使用电话的音频或干扰。

1. 执行以下操作之一：
 - 断开移动设备的连接（请参见第 28 页）。
 - 关闭您的移动设备上的 *Bluetooth* 功能。
2. 按住多功能按钮以改变模式（请参见第 26 页）。

注意：要重新连接移动设备，从设备上的 *Bluetooth* 列表中选择耳机。

沉浸式音频可以将您听到的声音从您的头部转移到您的前面，就像您一直处于声音的最佳位置。它会让人感觉声音来自耳机之外，从而获得更自然的听觉体验。沉浸式音频适用于任何来源的流媒体内容，并通过提供更佳的声音清晰度和更丰富的音质，将整个听觉体验提升到全新的高度。

注意：当您拨打或接听电话时，沉浸式音频被暂时设置为关闭（请参见第 24 页）。

沉浸式音频设置

设置	说明	何时使用
静止	<p>音频听起来像是来自您面前的两个立体声扬声器，当您移动头部时，它们会保持原位。</p> <p>注意：在您停止移动头部几秒钟后，扬声器会重新调整到您的位置中心。</p>	最逼真和强大的体验需要使用此技术。最好在您静止不动的时候使用。
运动	<p>音频听起来像是来自你面前的两个立体声扬声器，它们随您的头部运动。</p> <p>注意：要访问此选项，请使用 Bose Music 应用。在主屏幕上点击沉浸式音频。</p>	用来获得更一致的体验。当您在做需要经常转头或低头的活动时，最适合使用该模式。
关闭	<p>音频听起来好似来自你的耳机。</p>	当您想要获得经典的听觉体验或想要节省电池寿命时使用。

更改沉浸式音频设置

可以通过更改模式来改变沉浸式音频设置，或者使用快捷功能来循环浏览沉浸式音频设置。

提示：您还可以使用 **Bose Music** 应用改变沉浸式音频设置。您可以在主页屏幕上点击“沉浸式音频”访问该选项。

改变模式

关于改变模式的信息，请参见第 26 页。

注意：

- 改变模式可以改变沉浸式音频和消噪设置。
- 您也可以使用喜欢的沉浸式音频和消噪设置创建自定义模式（请参见第 25 页）。

使用快捷功能

您可以使用快捷功能来循环浏览沉浸式音频设置，而不影响当前模式的消噪设置。这将暂时定制当前模式，直到您关闭耳机电源或改变模式。

注意：要使用耳机更改沉浸式音频设置，必须将其设置为快捷功能（请参见第 19 页）。

1. 触摸并按住音量条。

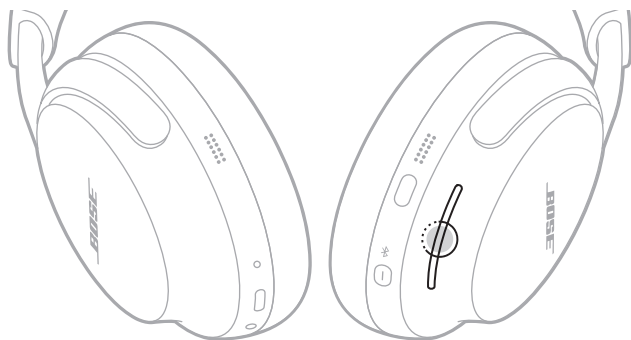

语音提示会循环播报每个沉浸式音频设置。

2. 当您听到喜欢的设置名称时，放开音量条。

通话时的沉浸式音频

当您拨打或接听电话时，沉浸式音频被暂时设置为关闭。当您结束通话时，耳机会返回到之前的沉浸式音频设置。

聆听模式是预设的音频设置，您可以根据您的聆听偏好和环境进行切换。它们包括消噪和沉浸式音频设置。

您可以在三种预设模式之间进行选择——安静、适应或沉浸式——或创建多达七个您自己的自定义模式。

模式

模式	说明
安静	完全消噪与 Bose 优化的立体声音频。可以使用最高的消噪级别来防止干扰。
适应	完全通透，可提供 Bose 优化的立体声音频。允许您在享受立体声音频的同时听到周围环境的声音。
沉浸式	完全消噪与沉浸式音频。允许您屏蔽干扰，使自己沉浸于极其逼真的音效环境中。
自定义	根据您的听觉偏好和环境，自定义噪音控制（消噪或风阻）和沉浸式音频设置。 注意： 您可以通过 Bose Music 应用创建多达七种自定义模式。您可以从主页屏幕点击“模式”访问该选项。

注意：

- 默认情况下，耳机开机时为静音模式。请使用 Bose Music 应用设置耳机，使其在开机时使用最近使用的模式。您可以从“设置”菜单中访问此选项。
- 有关消噪和沉浸式音频设置的信息，请参见第 21 页和第 22 页。

使用 ActiveSense 的适应模式

采用 ActiveSense 技术的适应模式的动态降噪功能，使您在减少不必要噪音的同时听到周围的声音。

采用 ActiveSense 的适应模式使耳机能在您附近出现突发或巨大的噪音时自动开启消噪功能，以便在没有间歇性噪音干扰的情况下保持适应状态。噪音停止后，降噪功能将重新自动关闭。

要启用 ActiveSense，请使用 Bose Music 应用。要访问该选项，在主屏幕上，点击**模式 > 适应 > ...**。

改变模式

注意：要访问耳机上的模式，必须在 Bose Music 应用中将其设置为收藏。您可以在主页屏幕上点击“模式”以设置您的收藏。

1. 要循环切换模式，请按住多功能按钮。



语音提示会循环播报每种模式。

2. 当您听到喜欢的模式名称时，放开多功能按钮。

提示：您也可使用 Bose Music 应用更改模式。您可以从主页屏幕点击“模式”访问该选项。

在耳机上添加或删除模式

要访问耳机上的模式，必须在 Bose Music 应用中将其设置为收藏夹。默认情况下，安静、适应和沉浸式模式被设置为收藏夹。

要添加或删除耳机上的模式，请在主屏幕上点击模式，并自定义将哪些模式设置为收藏夹。

您可以使用 Bose Music 应用、设备上的 *Bluetooth* 菜单或快速配对功能（仅限 Android 设备）将耳机连接到您的移动设备。

耳机的设备列表中最多存储八台设备，并且耳机一次最多可以主动连接两台（多点连接）设备。一次只能播放一台设备的音频。

注意：

- 为了获得最佳体验，使用 Bose Music 应用设置并连接移动设备（请参见第 12 页）。
- 有关使用快速配对连接的信息，请参见第 31 页。

使用 BOSE MUSIC 应用连接

要使用 Bose Music 应用连接耳机和管理 *Bluetooth* 设置，请参见第 12 页。

使用移动设备上的 BLUETOOTH 菜单连接

1. 长按 *Bluetooth*/电源按钮。您会听到电源关闭提示音。继续按住按钮直到您将听到“Ready to connect”（准备连接）且状态指示灯闪烁蓝色光。



注意：如果已经连接了一个设备，您会听到“Ready to connect another device”（准备连接另一台设备）。

2. 在您的设备上启用 *Bluetooth* 功能。

注意：*Bluetooth* 功能通常在“设置”菜单中。

3. 从设备列表中选择耳机。

注意：在 Bose Music 应用中查找您为耳机输入的名称。如果没有为耳机命名，将显示默认名称。



连接后，状态指示灯常亮蓝色光 10 秒。

注意：如果已经连接了一个设备，您会听到“Connected to <device name>”（已连接 <设备名称>），状态指示灯常亮蓝色光 10 秒。

断开移动设备

要断开移动设备，使用 Bose Music 应用。

提示：您也可使用 *Bluetooth* 设置断开设备。禁用 *Bluetooth* 功能后，所有其他设备连接都将断开。

重新连接移动设备

打开电源时，耳机将尝试与两台最近连接的设备重新建立连接。

注意：

- 这些设备必须在连接范围内（9 米）并已通电。
- 请确保您的移动设备已启用 *Bluetooth* 功能。

连接另一台移动设备

耳机可以同时主动连接两个设备上（多点连接）。

要连接另一台设备，请用 Bose Music 应用（请参见第 12 页）、移动设备上的 *Bluetooth* 菜单（请参见第 27 页）或快速配对功能（仅限 Android 设备）（请参见第 31 页）。

注意：

- 您一次只能播放一台设备的音频。
- 要管理或禁用多点连接，请使用 Bose Music 应用。您可以从“设置”菜单中访问此选项。
- 禁用多点连接会断开第二个设备的连接。

识别已连接的移动设备

按 *Bluetooth*/电源按钮后放开，就会听到当前连接的是哪个设备。

在两台已连接的移动设备之间切换

1. 暂停第一个移动设备的音频。
2. 播放第二个移动设备的音频。

注意：无论哪台设备播放音频，您的耳机都可以接收两台设备上的电话来电。

重新连接之前曾连接过的设备

1. 按 *Bluetooth*/电源按钮后放开，就会听到连接的是哪个设备。
2. 在 2 秒内再次按 *Bluetooth*/电源按钮后放开，就可连接到耳机设备列表中的下一设备。
3. 重复该操作，直到您听到正确的设备名称。

您会听到表示设备已连接的提示音。

提示：您也可以使用 Bose Music 应用重新连接之前曾连接过的设备（请参见第 12 页）。

注意：如果有两个设备已经连接到耳机，新连接的设备将取代两个连接中之前连接的设备。

清空耳机的设备列表

1. 按住 *Bluetooth*/电源按钮和多功能按钮，直到听到 “*Bluetooth device list cleared. Ready to connect.*” (*Bluetooth* 设备列表已清空。已准备好连接。)



2. 从移动设备的 *Bluetooth* 列表中删除您的耳机。
所有设备被删除，耳机可开始连接。

仅限 ANDROID 设备

如果您有一个 Android 移动设备，可以访问以下额外的连接功能。

使用快速配对连接

只需轻轻一点，耳机就能与您的 Android 设备进行快速、方便的 *Bluetooth* 配对。

注意：

- 要使用快速配对，您需要运行 Android 6.0 或更高版本的 Android 设备。
 - 您的 Android 设备必须已启用 *Bluetooth* 和定位功能。
1. 长按 *Bluetooth*/电源按钮。您会听到电源关闭提示音。继续按住按钮直到您将听到“Ready to connect”（准备连接）且状态指示灯闪烁蓝色光。



2. 将耳机放在 Android 设备旁边。

您的设备上会出现一个通知，提示您对耳机进行配对。

注意：如果没有看到通知，请检查您设备上的 Google Play Services 应用是否启用了通知。

3. 点击通知。

耳机连接好后，会出现一条通知，确认连接完成。

Snapdragon Sound technology

Bose QuietComfort Ultra 耳机采用 Snapdragon Sound 技术。Snapdragon Sound 通过优化 Qualcomm® 音频技术，保证连接设备之间流媒体音频的音质、连接稳定性和延迟实现最佳。

要体验 Snapdragon Sound，您需要一个经过 Snapdragon Sound 认证的设备，如兼容的 Android 移动设备。连接耳机后，您的设备将自动使用 aptX Adaptive *Bluetooth* 编解码器进行音频流传输。

注意：要查看耳机支持哪些 Snapdragon Sound 功能并检查您的设备是否兼容，请访问：support.Bose.com/QCU

连接音频连接线

在 *Bluetooth* 连接不可用时，使用 2.5-3.5 毫米音频连接线聆听源设备上的音频。

注意：

- 通话和媒体播放控制会被禁用且必须在源设备上控制。
- *Bluetooth* 连接和耳罩上的麦克风语音采集功能会被禁用。
- 为了获得最佳体验，建议使用 *Bluetooth* 连接。

1. 将连接线连接至左耳罩的 2.5 毫米端口。



2. 将连接线的另一端连接至源设备上的 3.5 毫米端口。

连接 USB 线缆

使用 USB 线缆连接到外部电源以在电池电量耗尽时继续使用耳机，或为耳机电池充电（请参见第 35 页）。

注意：

- 耳机在您佩戴且连接到外部电源时不会充电。
 - 若要在耳机电池电量耗尽时或因 *Bluetooth* 连接不可用而离线时继续听源设备上的音频，请同时连接 USB 线缆和音频连接线（请参见第 33 页）。
1. 请将 USB 线缆的较小端连接到左耳罩上的 USB-C 端口。

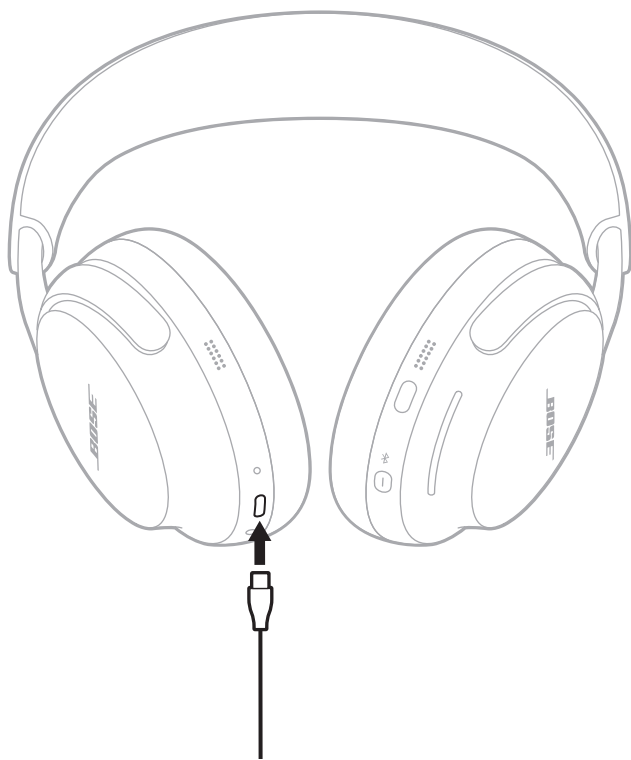

2. 将另一端连接到 USB-A 电源，如电脑或壁式充电器。
3. 打开耳机电源（请参见第 14 页）。

为耳机充电

1. 将耳机从头上取下后，请将 USB 线缆的较小端连接到左耳罩上的 USB-C 端口。

注意：耳机在您佩戴且连接到外部电源时不会充电。

2. 将另一端连接到 USB-A 电源，如电脑或壁式充电器。



耳机开始充电，状态指示灯显示常亮的琥珀色。耳机充满电后，状态指示灯显示常亮的白色光。

充电时间

最长需要 3 小时即可将耳机充满电。在沉浸式音频设置为“关闭”的情况下，充满电的耳机可最多使用 24 小时（沉浸式音频设置为“打开”时最多 18 小时）。

当耳机电池电量低时，耳机充电 15 分钟后在沉浸式音频设置为关闭时可最多使用 2.5 小时（沉浸式音频设置为“打开”时最多 2 小时）。

收听电池电量提示

每次打开耳机电源时，语音提示都会播报电池电量。如果耳机电池电量不足，您会听到“Battery low.”（电池电量低）。

注意：若要目测检查电池，查看位于左耳罩的状态指示灯。详细信息，请参见第 38 页。

提示：您也可使用快捷功能检查电池电量。电池电量必须已使用 Bose Music 应用设置为快捷功能（请参见第 19 页）。

状态指示灯位于左耳罩上。

当您戴上或取下耳机时，状态指示灯会根据耳机状态亮起 5 秒钟。

注意：

- 戴上耳机时，状态指示灯会保持熄灭直到您按下 *Bluetooth*/电源按钮。
- 没有戴上耳机时，状态指示灯会保持熄灭直到您使用耳机控件或移动耳机。



BLUETOOTH 状态

显示 *Bluetooth* 连接状态。

指示灯活动	系统状态
闪烁蓝色光	已准备好连接
常亮蓝色光 (5 秒)	已连接
闪烁白色光 2 次	设备列表已清空

电池状态

显示电池状态。

指示灯活动	系统状态
常亮白色光	充满电
琥珀色光常亮	低至中电量

提示：您也可使用 Bose Music 应用检查电池电量。

充电状态

显示充电状态。

指示灯活动	系统状态
琥珀色光常亮	正在充电
常亮白色光	充满电

更新和错误状态

显示更新和错误状态。

指示灯活动	系统状态
闪烁白色光 3 次 (重复)	更新软件 (无线)
快速闪烁白色光 (10 秒)	更新软件 (通过 USB)
闪烁白色光 (3 秒)	重置
闪烁白色光 (30 秒), 然后闪烁琥珀色光 (2-3 秒)	恢复
闪烁琥珀色光和白色光	错误 - 联系 Bose 客户服务处

连接 BOSE SMART SPEAKER 或 BOSE SMART SOUNDBAR

采用 SimpleSync 技术，您可以将耳机连接到 Bose Smart Soundbar 或 Bose Smart Speaker，享受个性化聆听体验。

优势

- 使用每个产品上的独立音量控制，在您降低 Bose Smart Soundbar 的音量或使其静音的同时，耳机聆听的音量可以随您喜爱，要多大声就多大声。
- 将您的耳机连接到 Bose Smart Speaker，即可在另一个房间清晰地聆听音乐。

注意：SimpleSync 技术的 *Bluetooth* 连接范围为 9 米。墙壁和建筑材料可能会影响信号接收。

兼容产品

您可以将耳机连接到任何 Bose Smart Speaker 或 Bose Smart Soundbar。

受欢迎的兼容产品包括：

- Bose Smart Soundbar 900
- Bose Smart Soundbar 700/Bose Soundbar 700
- Bose Smart Soundbar 600
- Bose Soundbar 500
- Bose Smart Speaker 500/Bose Home Speaker 500
- Bose Home Speaker 300
- Bose Portable Smart Speaker/Bose Portable Home Speaker

将定期添加新产品。如果需要完整列表和更多信息，请访问：
support.bose.com/Groups

使用 Bose Music 应用连接

1. 长按 *Bluetooth*/电源按钮。您会听到电源关闭提示音。继续按住直到听到“Ready to connect another device”（准备连接另一台设备）且状态指示灯闪烁蓝色光。



2. 使用 Bose Music 应用将耳机连接到兼容的 Bose 产品。有关更多信息，请访问：support.bose.com/Groups

注意：

- 连接可能需要 30 秒的时间。
- 确保耳机在条形音箱或扬声器的 9 米连接范围内。
- 您一次只能将耳机连接到一个产品。

使用产品控件连接

1. 长按 *Bluetooth*/电源按钮。您会听到电源关闭提示音。继续按住直到听到“Ready to connect another device”（准备连接另一台设备）且状态指示灯闪烁蓝色光。

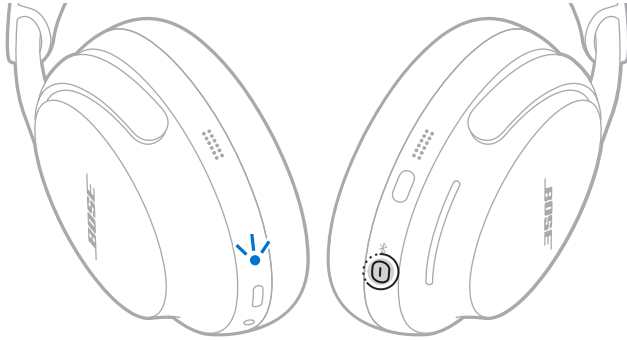

2. 在条形音箱遥控器上或扬声器顶部，按住 *Bluetooth* 按钮直到灯条或灯环闪烁蓝色光。

耳机连接到条形音箱或扬声器，而且您会通过两个设备听到相同的音频。

注意：

- 连接可能需要 30 秒的时间。
- 确保耳机在条形音箱或扬声器的 9 米连接范围内。

重新连接 BOSE SMART SPEAKER 或 BOSE SMART SOUNDBAR

使用 Bose Music 应用将耳机重新连接到之前曾连接的兼容 Bose 产品。有关更多信息，请访问：support.Bose.com/Groups

注意：

- 条形音箱或扬声器必须在范围（9 米）内并已通电。
- 如果耳机未连接，请参见第 53 页上的“耳机未重新连接之前连接的 Bose Smart Soundbar 或 Bose Smart Speaker”。

存放耳机

将耳罩旋转以便于保存。将耳机平放入盒中。

1. 用手各拿好两个耳罩。



2. 向内旋转两个耳罩，将其放平。

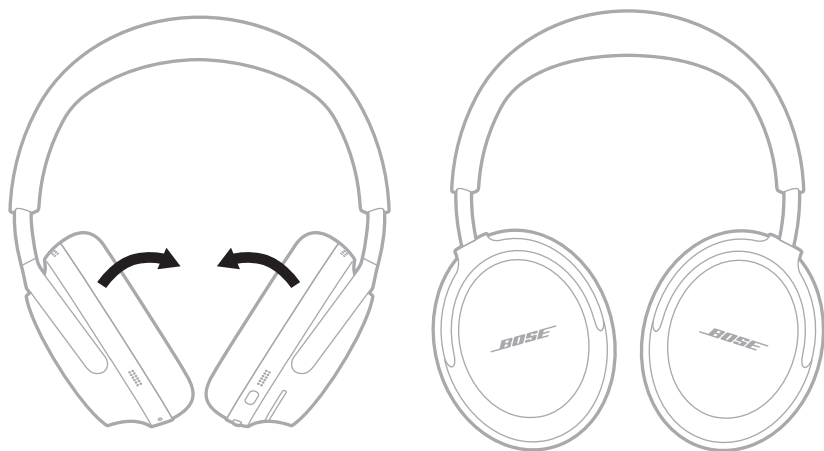

3. 将耳罩向上滑入头带。



4. 向头带方向上折左耳罩，并将耳机放入盒中。



注意：长期存放耳机之前，请确保电池电量充满。

更新耳机

耳机连接到 Bose Music 应用以及有可用更新时会自动开始更新。请按照应用说明执行操作。

您也可使用 Bose updater 网站更新耳机。在您的系统上，访问：btu.Bose.com 并按屏幕说明操作。

清洁耳机

耳机可能需要定期清洁。如果需要清洁头带或其他表面，请用微湿的布轻轻擦拭。

- 请仅使用清水湿布。请勿使用清洁剂。不要让任何水汽通过端口或耳罩进入耳机。
- 切勿让任何污渍或碎屑进入端口。不要将空气吹入耳罩的内部或使用真空吸尘器清洁。

更换零件和配件

可通过 Bose 客户服务处订购更换零件或配件。

请访问：support.Bose.com/QCU

有限质保

您的耳机享受有限质保。有关有限质保的详细信息，请访问我们的网站：worldwide.Bose.com/Warranty。

要注册您的产品，请访问 worldwide.Bose.com/ProductRegistration 以获取说明。未进行注册并不影响您的有限质保权利。

序列号位置

序列号位于左耳罩基布下方内侧。基布是盖住和保护耳机内组件的内侧隔布。

1. 在左耳罩上，轻轻将缓冲垫的一块拉离耳罩直到耳罩内圈上的所有六个卡片都脱离。

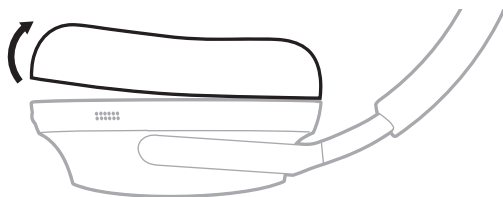

2. 抓住基布顶部边缘，并将其轻轻剥离即可查看序列号。

小心： 注意不要按下或取下耳罩内的任何其它组件，否则会损坏耳机。

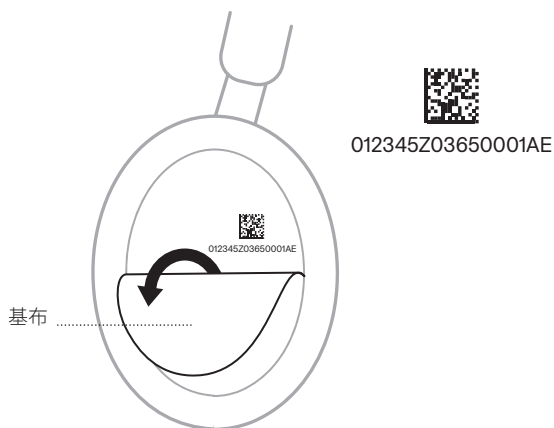

3. 将基布放回原位固定。

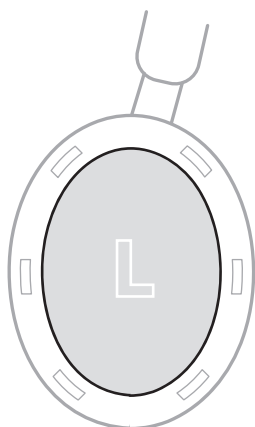

4. 将固定边缘上的六个卡片与耳罩上的六个插槽对齐，然后按压缓冲垫直到所有六个卡片都卡入到槽内。您会在缓冲垫正确到位时听到和感觉到卡入声。

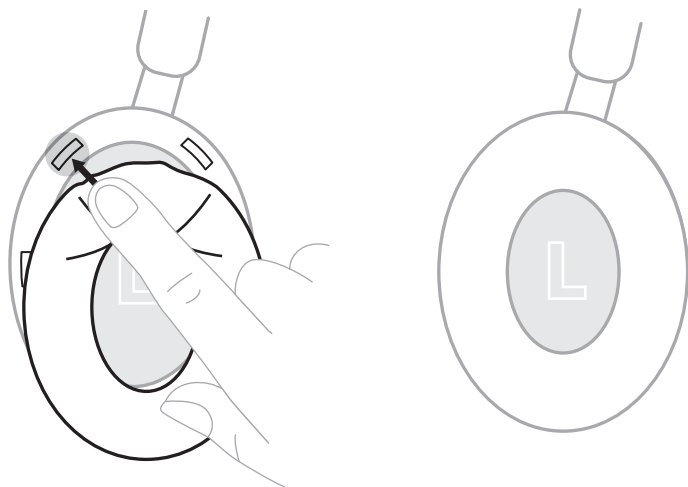

小心：为了确保正确的音频性能，所有六个卡片都必须固定在缓冲垫上。

首先尝试这些解决方案

如果耳机出现问题：

- 给耳机充电（请参见第 35 页）。
- 打开耳机电源（请参见第 14 页）。
- 检查耳机的状态指示灯（请参见第 37 页）。
- 确保移动设备支持 *Bluetooth* 连接（请参见第 27 页）。
- 将移动设备靠近耳机（9 米），远离其他干扰或障碍
- 调高耳机、移动设备和音乐应用的音量。
- 连接另一台移动设备（请参见第 28 页）。

若无法解决问题，请参见下表了解常见问题的症状和解决方案。您还可以访问故障排除文章、视频和其他资源，网址为：support.bose.com/QCU

若仍然无法解决问题，请联系 Bose 客户服务处。

请访问：worldwide.bose.com/contact

其他解决方案

症状	解决方案
耳机电源无法打开	<p>按 <i>Bluetooth</i>/电源按钮（请参见第 14 页）。</p> <p>确保耳机未处于自动关机模式（请参见第 15 页）。</p> <p>如果您的耳机曾被暴露在高温或低温环境中，等待耳机恢复室温。</p>
耳机无法与移动设备建立连接	<p>断开音频连接线（请参见第 33 页）。</p> <p>使用移动设备上的 <i>Bluetooth</i> 菜单连接（请参见第 27 页）。</p> <p>禁用移动设备上的 <i>Bluetooth</i> 功能，然后重新启用。</p> <p>清空耳机的设备列表（请参见第 29 页）。从移动设备的 <i>Bluetooth</i> 列表中删除耳机，包括任何标有 LE（低能量）的重复列表。再次连接（请参见第 27 页）。</p> <p>请访问 support.bose.com/QCU 查看说明视频。</p> <p>重置耳机（请参见第 54 页）。</p>

症状	解决方案
应用设置期间耳机没有回应	<p>卸载您的移动设备上的 Bose Music 应用。重新安装应用（请参见第 12 页）。</p> <p>确保正在使用 Bose Music 应用进行设置（请参见第 12 页）。</p> <p>确保在移动设备的设置菜单中赋予 Bose Music 应用 <i>Bluetooth</i> 连接的权限。</p> <p>请确保移动设备的“设置”菜单已启用 <i>Bluetooth</i> 功能。</p>
Bose Music 应用无法找到耳机	<p>卸载您的移动设备上的 Bose Music 应用。重新安装应用（请参见第 12 页）。</p> <p>确保在移动设备的设置菜单中赋予 Bose Music 应用 <i>Bluetooth</i> 连接的权限。</p> <p>按住 <i>Bluetooth</i>/电源按钮直到蓝牙指示灯闪烁蓝色。</p>
Bose Music 应用无法在移动设备上运行	<p>确保您的移动设备与 Bose Music 应用兼容，并满足最低系统要求。有关更多信息，请参见您移动设备上的应用商店。</p> <p>卸载您的移动设备上的 Bose Music 应用。重新安装应用（请参见第 12 页）。</p>
耳机无法充电	<p>确保 USB 充电线的两端都牢固地连接到端口（请参见第 35 页）。</p> <p>尝试使用不同的 USB-A 充电器、USB 电缆或交流（市电）电源。</p> <p>如果您的耳机曾被暴露在高温或低温环境中，等待耳机恢复室温，然后重试充电。</p>
间歇性 <i>Bluetooth</i> 连接	<p>清空耳机的设备列表（请参见第 29 页）。从移动设备的 <i>Bluetooth</i> 列表中删除耳机，包括任何标有 LE（低能量）的重复列表。再次连接（请参见第 27 页）。</p> <p>重置耳机（请参见第 54 页）。</p>

症状	解决方案
无法调整消噪级别	<p>关闭耳机的电源，然后再次打开（请参见第 14 页）。</p> <p>如果使用多功能按钮，则尝试使用 Bose Music 应用来调整消噪级别。</p>
耳机无法检测是否没有佩戴	<p>关闭耳机电源。不要戴耳机，然后再次打开电源（请参见第 14 页），最后戴上耳机。</p>
没有声音	<p>如果耳机曾被暴露在高温或低温环境中，等待耳机恢复室温。</p> <p>按 <i>Bluetooth</i>/电源按钮听连接的设备。确保您使用的是正确的设备。</p> <p>按下移动设备上的播放按钮，确保曲目可以播放。</p> <p>使用不同应用或音乐服务播放音频。</p> <p>播放直接存储在设备的目录中的音频。</p> <p>如果连接了两台移动设备，先暂停另一台设备。</p> <p>重启移动设备。</p> <p>重置耳机（请参见第 54 页）。</p>
无法调整音量	<p>确保您的手指与音量条表面充分接触。</p> <p>确保手指干燥。</p> <p>如果您的头发潮湿，确保它没有干扰音量条。</p> <p>如果戴手套，请先取下手套，然后再触摸音量条。</p>

症状

解决方案

音质差

戴上耳机，然后关闭耳机的电源，最后再次打开（请参见第 14 页）。确保您听提示音，以便音频根据您的耳朵进行个性化定制，以提供最佳的音频性能。

关闭耳机的电源，然后再次打开（请参见第 14 页）。

如果在有风的环境中，在 **Bose Music** 应用中创建一个启用风阻的自定义模式。您可以从主页屏幕点击“模式”访问该选项。

确保耳罩已戴好且在您的耳朵周围形成舒适的密封。

如果您的头发很长或戴眼镜或帽子，确保它们没有干扰到耳罩。

确保正在使用 **Bose Music** 应用进行设置（请参见第 12 页）。

使用不同应用或音乐服务播放音频。

播放直接存储在设备的目录中的音频。

如果连接了两台移动设备，请断开第二台设备的连接。

关闭设备或音乐应用上的任何音频增强功能。

更改沉浸式音频设置（请参见第 23 页）。

确保耳机通过正确的 **Bluetooth** 配置文件进行连接：**Stereo A2DP**。检查设备的 **Bluetooth**/音频设置菜单，以确保选择了正确的音频配置文件。

禁用移动设备上的 **Bluetooth** 功能，然后重新启用。

清空耳机的设备列表（请参见第 29 页）。从移动设备的 **Bluetooth** 列表中删除耳机，包括任何标有 **LE**（低能量）的重复列表。再次连接（请参见第 27 页）。

请访问 support.bose.com/QCU 查看说明视频。

重置耳机（请参见第 54 页）。

症状	解决方案
通过音频连接线连接的源设备中听不到声音	<p>确保您使用的是 Bose 提供的音频连接线。</p> <p>确保音频连接线的两端都牢固地连接到端口（请参见第 33 页）。</p> <p>按下移动设备上的播放按钮，确保曲目可以播放。</p> <p>使用不同应用或音乐服务播放音频。</p> <p>播放直接存储在移动设备目录中的音频。</p> <p>提高耳机的音量，然后提高移动设备的音量。</p> <p>重启移动设备。</p>
通过音频连接线连接的移动设备音质差	<p>确保音频连接线的两端都牢固地连接到端口（请参见第 33 页）。</p> <p>重启移动设备。</p>
麦克风收不到声音	<p>确保您正确佩戴了耳机。耳机耳罩的内基布（布罩）上标有 L（左耳罩）和 R（右耳罩）。右耳罩与右耳匹配，左耳罩与左耳匹配。</p> <p>确保麦克风没有被堵住且没有碎屑。</p> <p>清空耳机的设备列表（请参见第 29 页）。从移动设备的 <i>Bluetooth</i> 列表中删除耳机，包括任何标有 LE（低能量）的重复列表。再次连接（请参见第 27 页）。尝试再次通话。</p> <p>禁用移动设备上的 <i>Bluetooth</i> 功能，然后重新启用。</p>
多功能按钮无法改变模式	<p>使用 Bose Music 应用更改模式。您可以从主页屏幕点击“模式”访问该选项。</p>

症状	解决方案
降噪效果差	<p>关闭耳机的电源，然后再次打开（请参见第 14 页）。</p> <p>检查模式（请参见第 25 页）。</p> <p>确保耳罩已戴好且在您的耳朵周围形成舒适的密封。</p> <p>如果您的头发很长或戴眼镜或帽子，确保它们没有干扰到耳罩。</p> <p>从头上取下耳机，然后再戴上耳机。</p> <p>如果您正在进行通话或正在使用移动设备上的语音控制，请使用 Bose Music 应用调低或关闭“自助语音”（请参见第 21 页）。</p> <p>检查 ActiveSense 是否启用（请参见第 25 页）。</p> <p>重置耳机（请参见第 54 页）。如果没有解决问题，请恢复耳机（请参见第 55 页）。</p>
通话时难以听清主叫方的声音	<p>改变模式（请参见第 26 页）。</p>
通话时难以听清自己的声音	<p>将模式改为适应模式（请参见第 26 页）。</p> <p>使用 Bose Music 应用调整自助语音。您可以从“设置”菜单中访问此选项。</p>
耳机没有反应	<p>重置耳机（请参见第 54 页）。如果没有解决问题，请恢复耳机（请参见第 55 页）。</p>
语音提示语言错误	<p>使用 Bose Music 应用更改语音提示语言（请参见第 12 页）。您可以从“设置”菜单中访问此选项。</p>
未收到通话通知	<p>确保您的移动设备没有设置为“请勿打扰”。</p> <p>确保已使用 Bose Music 应用启用了语音提示（请参见第 12 页）。您可以从“设置”菜单中访问此选项。</p> <p>确保在移动设备的 Bluetooth 菜单中赋予耳机访问您的联系人的权限。</p>

症状	解决方案
耳机未连接到 Bose Smart Soundbar 或 Bose Smart Speaker	<p>确保您连接的是兼容的 Bose 产品。如需兼容产品的清单，请访问：support.bose.com/Groups</p> <p>按住 <i>Bluetooth</i>/电源按钮，直到听到“Ready to connect another device”（准备连接另一个设备），且 <i>Bluetooth</i> 指示灯闪烁蓝光。</p> <p>确保耳机在条形音箱或扬声器的 9 米连接范围内。</p>
耳机未重新连接之前连接的 Bose Smart Soundbar 或 Bose Smart Speaker	<p>在耳机上按住 <i>Bluetooth</i>/电源按钮 3 秒，直到听到“Ready to connect another device”（准备连接另一个设备），且 <i>Bluetooth</i> 指示灯闪烁蓝光。使用 Bose Music 应用将耳机连接到兼容的 Bose 产品。有关更多信息，请访问：support.bose.com/Groups</p>
连接到 Bose Smart Soundbar 或 Bose Smart Speaker 时音频存在延迟	<p>下载 Bose Music 应用并运行可用的软件更新。</p>

重置耳机

耳机若无响应，请重置耳机。

重置耳机会重置产品控制并重启耳机。它不会清除任何设备设置。

1. 从设备的 *Bluetooth* 列表中移除耳机。
2. 请将 USB 线缆的较小端连接到左耳罩上的 USB-C 端口。

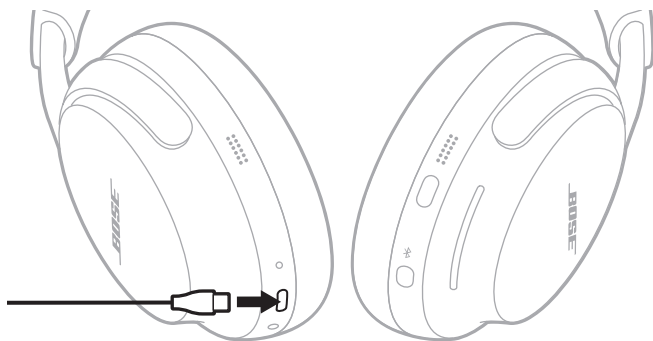

3. 按住 *Bluetooth*/电源按钮，同时将 USB 线缆的另一端连接到 USB-A 电源，如电脑或壁式充电器。

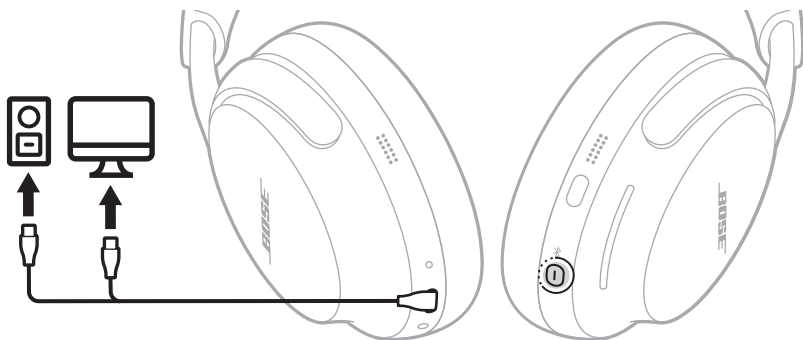

4. 将 USB 线缆连接到 USB-A 电源后，放开 *Bluetooth*/电源按钮。

重置完成后，状态指示灯会闪烁白色光 3 秒，然后会根据当前的充电水平亮起（请参见第 38 页）。

注意：若仍然无法解决问题，可在以下网站获得更多的故障排除和支持信息：
support.Bose.com/QCU

将耳机恢复为出厂设置

恢复出厂设置可以清除所有设置，使耳机恢复到开箱时的原始状态。之后，耳机可以像首次设置那样进行配置。

只有当您的耳机出现问题，或者 Bose 客户服务人员指示您这样做时，才建议恢复出厂设置。

1. 从设备的 *Bluetooth* 列表中移除耳机。
2. 使用 Bose Music 应用将耳机从 Bose 帐户中移除。

注意：关于如何使用 Bose Music 应用从您的 Bose 帐户中移除耳机的更多信息，请访问 support.Bose.com/QCU

3. 同时按住 *Bluetooth*/电源按钮和多功能按钮 15 秒。





状态指示灯会闪烁白色光。30 秒后状态灯闪烁黄色，表示正在恢复出厂设置（2 至 3 秒）。

恢复完成后，状态灯缓慢闪烁蓝色光。耳机现在处于开箱后的原始状态。

注意：若仍然无法解决问题，可在以下网站获得更多的故障排除和支持信息：
support.Bose.com/QCU

請閱讀並保管好所有安全和使用指示。

 Bose Corporation 在此聲明本產品遵守 2014/53/EU 指令和其他所有適用歐盟指令要求中的基本要求和和其他相關規定。您可以從以下位置找到完整的符合聲明：www.Bose.com/compliance

 本產品符合所有適用的 2016 電磁相容性法規和所有其他適用的英國法規。您可以從以下位置找到完整的符合聲明：www.Bose.com/compliance

Bose Corporation 在此聲明本產品嚴格遵守 2017 無線電設備法規中的基本要求和所有其他適用的英國法規。您可以從以下位置找到完整的符合聲明：www.Bose.com/compliance

重要安全指示

不要在水邊使用此裝置。

請僅用乾布或清水浸濕的布進行清潔。不要使用清潔劑。

任何維修事宜均請向合格的人員諮詢。如果本裝置有任何損壞，均需進行維修，例如電源線或插頭受損；液體濺入或物體落入裝置內；本裝置受雨淋或受潮、不能正常工作或跌落。

警告/小心

- 在旋轉、折疊、將耳機放入充電盒中以及從盒中取出時，請將手放在每個耳罩的中間。讓您的手指遠離鉸鏈，以避免夾傷。
- 產品不適合兒童使用。
- 為了避免聽力受損，請不要在高音量下使用耳機。先將產品音量調低，然後再戴上耳機，之後再逐漸調高音量，直到達到舒適、適度的聽覺效果。
- 建議不要在駕駛車輛時使用本產品，此行為在有些地方可能被法律禁止。駕駛車輛時請小心並遵守與使用耳機相關的法律。如果耳機影響您保持注意力，或者影響您在駕駛車輛時聽取周圍的聲音，包括聽取警報和警告信號，請立即停止使用耳機。
- 如果在進行任何需要保持專注的活動時使用耳機，請小心使用。切勿在無法聽到周圍的聲音即可能對自己或他人造成危險時使用耳機，例如，在道路、施工現場或鐵路附近騎自行車或步行等。
- 如果耳機發出不正常的噪音，請勿使用。在此情況下，請關閉耳機，然後聯絡 Bose 客戶服務中心。
- 如果發現產品發熱，請立即取下產品。



包含小零件，可能導致窒息危險。不適合 3 歲以下的兒童使用。



本產品含有磁性材料。諮詢醫生了解此裝置是否會影響植入式醫療裝置。

- 為了減少火災或電擊危險，請勿使本產品暴露在雨中，受液體淋濺、噴灑，或暴露在潮濕環境中，也不得將裝有液體的物體（如花瓶等）置於本產品上或本產品附近。
- 保持產品遠離火源和熱源。請勿將明火火源（如點燃的蠟燭）置於本產品上或靠近本產品。
- 僅將本產品搭配經過相關部門批准且符合本地監管要求（如 UL、CSA、VDE、CCC）的 LPS 電源供應器使用。
- 未經授權切勿擅自改裝本產品。
- 如果電池漏液，請避免讓液體與皮膚或眼睛接觸。如果接觸到了液體，請諮詢醫生。
- 請勿使含電池產品過熱（例如存放時請避免陽光直射並遠離火源等）。

注意：本設備已經過測試，符合 FCC 規則第 15 部分有關 B 類數位裝置的各項限制。這些限制性規定旨在防範安裝在住宅中的裝置產生有害干擾。本設備產生、使用並可能發散無線射頻能量，如果不按照指示安裝和使用，則可能會對無線電通訊造成有害干擾。然而，按照指示安裝並不能保證某些安裝不會發生干擾。如果本設備確實對無線電或電視接收造成有害干擾（可透過關閉和開啟本設備來確定），使用者可嘗試採取以下一或多種措施來糾正干擾：

- 重新調整接收產品或天線的方向或位置。
- 增大本設備和接收器的間距。
- 將本設備和接收器電源線插入不同線路上的插座中。
- 請諮詢經銷商或有經驗的無線電/電視技術人員以獲得協助。

未經 Bose Corporation 明確批准，擅自變更或改裝本設備可能會使使用者操作本設備的授權失效。

本裝置符合 FCC 規則第 15 部分規定和加拿大 ISED 免許可證 RSS 標準。本裝置工作時應滿足下列兩種情形：
(1) 本裝置不得造成有害干擾；(2) 本裝置必須承受任何接收到的干擾，包括可能造成裝置異常工作的干擾。

本裝置符合為公眾闡明的 FCC 和加拿大 ISED 輻射限制。本發射器不得與其他天線或發射器位於同一地點或同時運行。

符合 IMDA 要求。

FCC ID : A94440108 | **IC :** 3232A-440108

CAN ICES-3(B)/NMB-3(B)

適用於歐洲：工作頻帶 2400 至 2483.5 MHz。| 最大傳輸功率低於 20 dBm EIRP。



此符號表示本產品不得作為家庭垃圾丟棄，應該送至相關回收部門循環利用。適當的處理和回收有助於保護自然資源、人類健康以及自然環境。想了解更多有關本產品的處理和回收資訊，請與當地民政部門、廢棄物處理服務機構或售出本產品的商店連絡。

低功率射頻器材技術規範：取得審驗證明之低功率射頻器材，非經核准，公司、商號或使用者均不得擅自變更頻率、加大功率或變更原設計之特性及功能。低功率射頻器材之使用不得影響飛航安全及干擾合法通信；經發現有干擾現象時，應立即停用，並改善至無干擾時方得繼續使用。前述合法通信，指依電信管理法規定作業之無線電通信。低功率射頻器材須忍受合法通信或工業、科學及醫療用電波輻射性電機設備之干擾。

請勿嘗試拆除產品內的可充電鋰離子電池。請聯絡本地 Bose 零售商或其他具有資格的專業人員以進行拆除。



廢電池請回收

請遵守本地法規，適當處理廢舊電池。請勿將其焚化。



Li-ion

R-R-Bos-440108
보스코리아 유통회사

中國限用物質含有情況標示

有毒或有害物質或元素的名稱及成分						
零件名稱	有毒或有害物質或元素					
	鉛 (Pb)	汞 (Hg)	鎘 (Cd)	六價鉻 (CR(VI))	多溴化聯苯 (PBB)	多溴二苯醚 (PBDE)
印刷電路板	X	○	○	○	○	○
金屬零件	X	○	○	○	○	○
塑膠零件	○	○	○	○	○	○
揚聲器	X	○	○	○	○	○
連接線	X	○	○	○	○	○
此表格根據 SJ/T 11364 條款編製。						
○：表示此零件中所有同類物質包含的有毒或有害物質低於 GB/T 26572 中的限定要求。						
X：表示此零件使用的同類物質中至少有一種包含的有毒或有害物質高於 GB/T 26572 中的限定要求。						

台灣 BSMI 限用物質含有情況標示

設備名稱：耳機型號：440108						
單元	限用物質及其化學符號					
	鉛 (Pb)	汞 (Hg)	鎘 (Cd)	六價鉻 (Cr+6)	多溴聯苯 (PBB)	多溴二苯醚 (PBDE)
印刷電路板	-	○	○	○	○	○
金屬零件	-	○	○	○	○	○
塑膠零件	○	○	○	○	○	○
揚聲器	-	○	○	○	○	○
連接線	-	○	○	○	○	○
備考 1：「○」係指該項限用物質之百分比含量未超出百分比含量基準值。						
備考 2：「-」係指該項限用物質為排除項目。						

生產日期：序號中第八位數字表示生產年份；「3」表示 2013 年或 2023 年。

中國進口商：Bose 電子（上海）有限公司，上海市閔行區顧戴路 2337 號豐樹商業城塔樓 D 第 6 層（郵編：201100） | 歐盟進口商：Bose Products B.V., Gorslaan 60, 1441 RG Purmerend, The Netherlands | 墨西哥進口商：Bose de México S. de R.L. de C.V., Avenida Prado Sur #150, Piso 2, Interior 222 y 223, Colonia Lomas de Chapultepec V Sección, Miguel Hidalgo, Ciudad de México, C.P. 11000 電話：+5255 (5202) 3545 | 台灣進口商：Bose 台灣分公司 (H.K.)，台灣台北市民生東路三段 10 號，9F10480 電話：+886-2-2514 7676 | 英國進口商：Bose Limited, Bose House, Quayside Chatham Maritime, Chatham, Kent, ME4 4QZ, United Kingdom

輸入額定：5V --- 0.5A | 充電溫度範圍：0°C 至 45°C | 放電溫度範圍：-20°C - 60°C

CMII ID 位於基布下的耳罩內側。

可在以下網址查看本產品的 **Bose 使用條款**：[worldwide.bose.com/termsfuse](https://www.worldwide.bose.com/termsfuse)

許可揭露：要查看作為 Bose QuietComfort Ultra 耳機元件隨附的第三方軟體套裝的授權揭露，請使用 Bose Music 應用程式。您可以從「設定」功能表中存取此資訊。

Apple、Apple 標誌、iPad 以及 iPhone 是 Apple Inc. 在美國和其他國家註冊的商標。App Store 是 Apple Inc. 的服務標記。商標「iPhone」已獲得 Aiphone K.K. 在日本的使用授權。

使用「Apple 專用」標記表示此配件的設計專門用來連接標記中認定的 Apple 產品，並且通過了開發商的認證，符合 Apple 的效能標準。Apple 對此裝置的工作或其與安全和監管標準的合規性概不負責。

Bluetooth® 文字標記和標誌是由 Bluetooth SIG, Inc. 所擁有的註冊商標，Bose Corporation 對上述標記的任何使用都遵守授權規定。

Google、Android 和 Google Play 是 Google LLC 的商標。

Snapdragon Sound 是 Qualcomm Technologies, Inc. 和/或其子公司的產品。Qualcomm、Snapdragon 和 Snapdragon Sound 是 Qualcomm Incorporated 的商標或註冊商標。

本產品採用了 Spotify 軟體，所需第三方授權可參見：www.spotify.com/connect/third-party-licenses

Spotify 是 Spotify AB 的註冊商標。

USB Type-C® 和 USB-C® 是 USB Implementers Forum 的註冊商標。

Bose、Bose Music 及 Bose Music 徽標、QuietComfort 和 SimpleSync 是 Bose Corporation 的商標。| Bose 公司總部：1-877-230-5639 | ©2023 Bose Corporation. 未經事先書面許可，不得複製、修改、發行或以其他方式使用本指南的任何部分。

請填寫以下內容，留作記錄

序號和型號位於基布下的耳罩內側。

序號：-----

型號：440108

請保留您的收據。現在是註冊您的 Bose 產品的好機會。您可以到 [worldwide.Bose.com/ProductRegistration](https://www.worldwide.bose.com/ProductRegistration) 輕鬆完成註冊。

裝箱單

內件	11
----------	----

BOSE MUSIC 應用程式

下載 Bose Music 應用程式	12
將耳機新增至現有帳戶	12

耳機控制項

開啟電源	14
關閉電源	15
自動關閉	15
媒體播放和音量	16
通話	17
模式	18
沉浸式音訊設定	18
行動裝置語音控制	18

捷徑

啟用捷徑	19
使用捷徑	19
變更或禁用捷徑	19

佩戴檢測

自動播放/暫停	20
自動接聽電話	20

消噪

變更消噪設定	21
通話期間的消噪	21
僅使用消噪功能	21

沉浸式音訊

沉浸式音訊設定.....	22
更改沉浸式音訊設定.....	23
變更模式.....	23
使用捷徑.....	23
通話時的沉浸式音訊.....	24

聆聽模式

模式.....	25
使用 ActiveSense 的感知外界模式.....	25
變更模式.....	26
在耳機上新增或刪除模式.....	26

BLUETOOTH® 連接

使用 Bose Music 應用程式連接.....	27
使用行動裝置上的 <i>Bluetooth</i> 功能表連接.....	27
斷開行動裝置.....	28
重新連接行動裝置.....	28
連接另一台行動裝置.....	29
識別已連接的行動裝置.....	29
在兩台已連接的行動裝置之間切換.....	29
重新連接之前曾連接過的裝置.....	29
清空耳機的裝置清單.....	30
僅 Android™ 設備.....	31
使用快速配對連接.....	31
Snapdragon Sound™ technology.....	32

有線連接

連接音訊連接線.....	33
連接 USB 連接線.....	34

電池

為耳機充電	35
充電時間	36
收聽電池電量	36

耳機狀態

<i>Bluetooth</i> 狀態	37
電池狀態	38
充電狀態	38
更新和錯誤狀態	38

連接 BOSE 產品

連接 Bose Smart Speaker 或 Soundbar	39
優點	39
相容產品	39
使用 Bose Music 應用程式連接	40
使用產品控制項連接	41
重新連接 Bose Smart Speaker 或 Soundbar	41

維護與保養

存放耳機	42
更新耳機	44
清潔耳機	44
更換零件和配件	44
有限保固	44
序號位置	45

疑難排解

首先嘗試這些解決方案.....	47
其他解決方案.....	47
重設耳機.....	54
將耳機還原為出廠設定.....	55

內件

請確認包裝箱中內含以下零件：



Bose QuietComfort Ultra 耳機



便攜包



USB Type-A 到 USB Type-C® 連接線

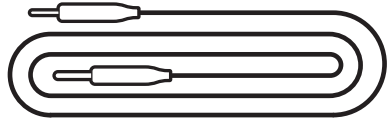

3.5 公釐至 2.5 公釐音訊連接線

注意：如果產品的任何部分缺失或損壞，請勿使用。請造訪 support.bose.com/QCU 獲取疑難排解文章、視訊和產品維修或更換資訊。

您可在任何行動裝置（例如智慧型手機或平板電腦）上透過 Bose Music 應用程式設定和控制耳機。

您可以使用此應用程式管理 *Bluetooth* 連接、管理耳機設定、調整音訊、選擇自己的語音提示語言並獲得更新和新功能。

注意：如果您已為其他 Bose 產品建立了 Bose 帳戶，請將耳機新增至現有的帳戶（請參見第 12 頁的底部）。

下載 BOSE MUSIC 應用程式

1. 在行動裝置上，下載 Bose Music 應用程式。

注意：如果您搬到中國內地，請下載 Bose 音乐應用程式。

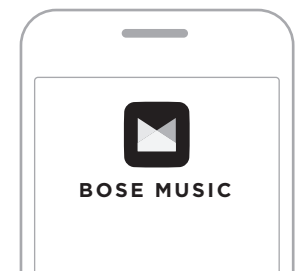

2. 請按照應用程式指示操作。

將耳機新增至現有帳戶

要新增 Bose QuietComfort Ultra 耳機，請開啟 Bose Music 應用程式並新增耳機。

耳機控制項位於右耳罩的背面。

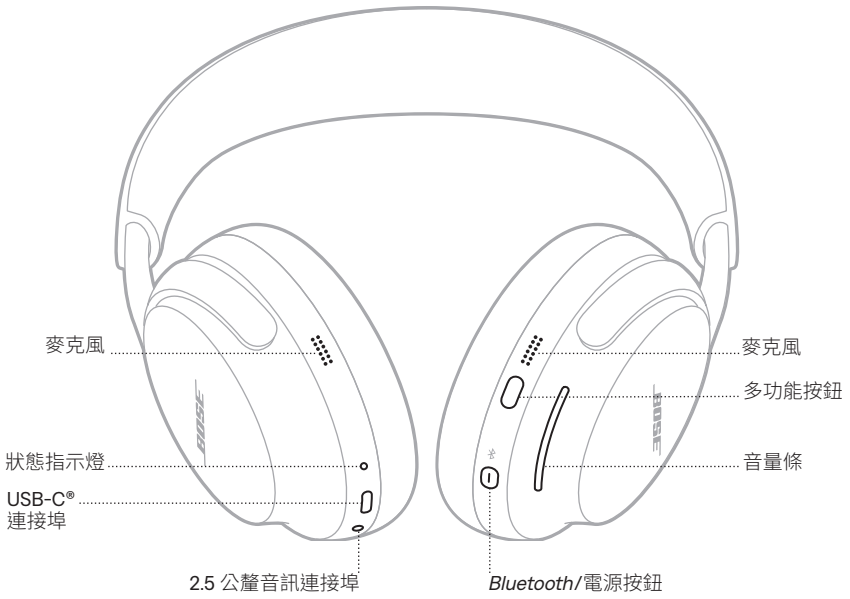

開啟電源

按下 *Bluetooth*/電源按鈕。

您會聽到提示音，並有語音提示告知電池電量。狀態指示燈會根據當前充電電量亮起（請參見第 38 頁）。



注意：

- 開啟耳機電源時，您會聽到提示音，而且音訊會根據您的耳朵進行個人化定制，以獲得最佳的音訊效能。
- 耳機只有戴到頭上才會播放語音提示。

關閉電源

按住 *Bluetooth*/電源按鈕，直到聽到提示音。



注意：關閉耳機電源後，將停用消噪。

自動關閉

耳機有節省電池電量功能，在您從頭上取下不使用 10 分鐘後，就會進入睡眠狀態。若要喚醒耳機，可戴上耳機，或按下 *Bluetooth*/電源按鈕、多功能按鈕或音量條。

耳機會在空閒 24 小時後關閉。要喚醒耳機，請按 *Bluetooth*/電源按鈕。

注意：要變更自動關閉設定，請使用 Bose Music 應用程式。您可以從「設定」功能表中存取此選項。

媒體播放和音量

多功能按鈕控制媒體播放。

音量條控制音量。

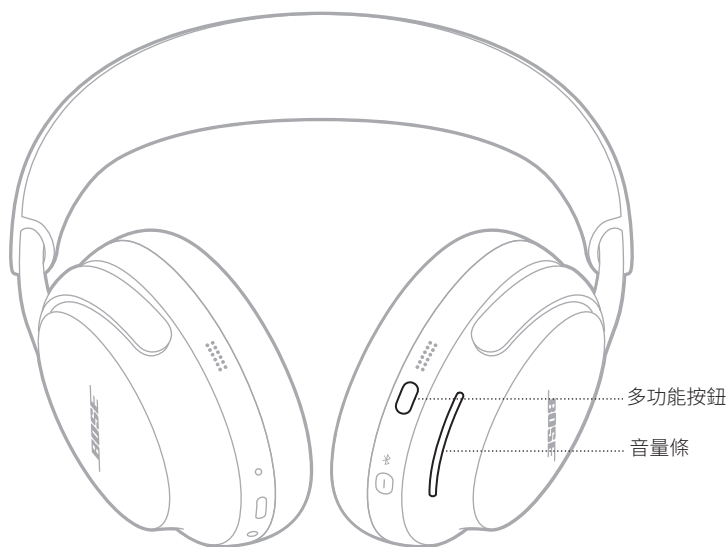

功能	操作方法
播放/暫停	按下多功能按鈕。
前進	連按兩下多功能按鈕。
倒轉	連按三下多功能按鈕。
調大音量	向上滑動音量條。
調小音量	向下滑動音量條。

注意：若要快速提高或降低音量，請長滑音量條。

通話

多功能按鈕控制通話。

耳機上有四個用於通話的麥克風——兩個位於左耳罩上，另兩個位於右耳罩上。



功能	操作方法
接聽來電	按下多功能按鈕。
結束/拒絕接聽來電	連按兩下多功能按鈕。
接聽第二次來電並保持目前來電	第一通來電通話中且第二通來電正在響鈴時，按下多功能按鈕。
拒接第二通來電並保留目前的通話	第一通來電通話中且第二通來電正在響鈴時，連按兩下多功能按鈕。

模式

您可以使用多功能按鈕透過改變模式快速輕鬆地切換消噪設定。

關於變更模式的資訊，請參見第 25 頁。

沉浸式音訊設定

有關變更沉浸式音訊設定的資訊，請參見第 23 頁。

行動裝置語音控制

您可以使用耳機設定捷徑來存取行動裝置的語音控制。耳機的麥克風可以作為行動裝置麥克風功能的擴展。

有關捷徑的資訊，請參見第 19 頁。

注意：通話時無法使用語音控制項。

捷徑功能讓您可以快速方便地存取下列功能之一：

- 循環查看沉浸式音訊設定（請參見第 22 頁）。
- 使用 Spotify
- 使用行動裝置語音控制（請參見第 18 頁）
- 存取電池電量（請參見第 36 頁）

啟用捷徑

要啟用捷徑，請使用 Bose Music 應用程式。您可以從主頁螢幕點擊「捷徑」存取該選項。

使用捷徑

觸控並按住音量條。



變更或禁用捷徑

要變更或禁用捷徑，請使用 Bose Music 應用程式。您可以從主頁螢幕點擊「捷徑」存取該選項。

佩戴檢測使用感測器來識別您何時佩戴著耳機。

您可自動播放或暫停音訊以及接聽來電。

自動播放/暫停

當您將右耳罩從耳朵上取下，或取下耳機時，音訊會暫停。

若要恢復音訊，請重新戴上右耳罩或耳機。

自動接聽電話

您可以戴上耳機來接聽電話。

消噪可以減少不需要的噪音，提供更清晰、更逼真的音訊效能。

預設情況下耳機開機時為靜音模式。消噪功能已完全啟用（請參見第 25 頁）。

變更消噪設定

可以通過變更模式在預設的消噪設定之間進行切換。有關模式的資訊，請參見第 25 頁。

通話期間的消噪

當您撥打或接聽電話時，耳機保持目前的消噪設定，並啟動「自助語音」。「自助語音」可以讓您更自然地聽到自己的談話。

要在通話時調整消噪級別，請變更模式（請參見第 26 頁）。

注意：要調整「自助語音」，請使用 Bose Music 應用程式。您可以從「設定」功能表中存取此選項。

僅使用消噪功能

可以僅使用消噪功能，而不使用電話的音訊或干擾。

1. 執行下列其中一項動作：
 - 斷開行動裝置的連接（請參見第 28 頁）。
 - 關閉您的行動裝置上的 *Bluetooth* 功能。
2. 按住多功能按鈕以變更模式（請參見第 26 頁）。

注意：如重新連接行動裝置，從裝置上的 *Bluetooth* 清單中選取耳機。

沉浸式音訊可以將您聽到的聲音從您的頭部轉移到您的前面，就像您一直處於聲音的最佳位置。它會讓人感覺聲音來自耳機之外，從而獲得更自然的聽覺體驗。沉浸式音訊適用於任何來源的流媒體內容，並透過提供更佳的聲音清晰度和更豐富的音質，將整個聽覺體驗提升到全新的高度。

注意：當您撥打或接聽電話時，沉浸式音訊被暫時設定為關閉（請參見第 24 頁）。

沉浸式音訊設定

設定	說明	何時使用
靜止	音訊聽起來像是來自您面前的兩個立體聲揚聲器，當您移動頭部時，它們會保持原位。 注意： 在您停止移動頭部幾秒鐘後，揚聲器會重新調整到您的位置中心。	最逼真和強大的體驗需要使用此技術。最好在您靜止的時候使用它。
運動	音訊聽起來像是來自您面前的兩個立體聲揚聲器，它們隨您的頭部運動。 注意： 要存取此選項，請使用 Bose Music 應用程式。在主螢幕上點擊沉浸式音訊。	用來獲得更一致的體驗。當您在做需要經常轉頭或低頭的活動時，最適合使用該模式。
關閉	音訊聽起來好似來自您的耳機。	當您想要獲得經典的聽覺體驗或想要節省電池壽命時使用。

更改沉浸式音訊設定

可以透過變更模式來改變沉浸式音訊設定，或者使用捷徑來循環查看沉浸式音訊設定。

提示：您還可以使用 Bose Music 應用程式變更沉浸式音訊設定。您可以從主頁螢幕點擊「沉浸式音訊」存取該選項。

變更模式

關於變更模式的資訊，請參見第 26 頁。

注意：

- 變更模式可以改變沉浸式音訊和消噪設定。
- 您也可以用喜歡的沉浸式音訊和消噪設定建立自建訂模式（請參見第 25 頁）。

使用捷徑

您可以使用捷徑來循環查看沉浸式音訊設定，而不影響當前模式的消噪設定。這將暫時定制當前模式，直到您關閉耳機電源或變更模式。

注意：要使用耳機變更沉浸式音訊設定，必須將其設定為捷徑（請參見第 19 頁）。

1. 觸控並按住音量條。

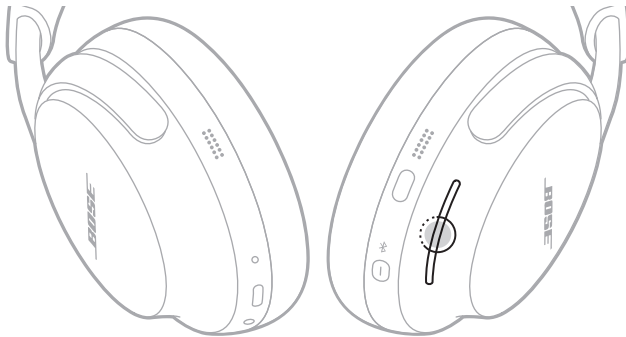

語音提示會循環播報每個沉浸式音訊設定。

2. 當您聽到喜歡的設定名稱時，放開音量條。

通話時的沉浸式音訊

當您撥打或接聽電話時，沉浸式音訊被暫時設定為關閉。當您結束通話時，耳機會返回之前的沉浸式音訊設定。

聆聽模式是預設的音訊設定，您可以根據您的聆聽偏好和環境進行切換。它們包括消噪和沉浸式音訊設定。

您可以在三種預設模式之間進行選擇 —— 安靜、感知外界或沉浸式 —— 或建立多達七個您自己的自訂模式。

模式

模式	說明
安靜	完全消噪與 Bose 優化的立體聲音訊。可以使用最高的消噪級別來防止干擾。
感知外界	完全通透，可提供 Bose 優化的立體聲音訊。允許您在享受立體聲音訊的同時聽到周圍環境的聲音。
沉浸式	完全消噪與沉浸式音訊。允許您遮罩干擾，使自己沉浸於極其逼真的音效環境中。
自訂	根據您的聽覺偏好和環境，自訂噪音控制（消噪或風阻）和沉浸式音訊設定。 注意： 您可以使用 Bose Music 應用程式建立多達七種自訂模式。您可以從主頁螢幕點擊「模式」存取該選項。

注意：

- 預設情況下耳機開機時為靜音模式。使用 Bose Music 應用程式設定耳機，使其在開機時使用最近使用的模式。您可以從「設定」功能表中存取此選項。
- 有關消噪和沉浸式音訊設定的資訊，請參見第 21 頁和第 22 頁。

使用 ActiveSense 的感知外界模式

採用 ActiveSense 技術的感知外界模式的動態消噪功能，讓您在減少不必要噪音的同時聽到周圍的聲音。

採用 ActiveSense 的感知外界模式使耳機能在您附近出現突發或巨大的噪音時自動開啟消噪功能，以便在沒有間歇性噪音干擾的情況下保持感知外界狀態。噪音停止後，消噪功能將重新自動關閉。

要禁用 ActiveSense，請使用 Bose Music 應用程式。要存取該選項，在主螢幕上點擊**模式 > 感知外界 > ●●●**。

變更模式

注意：要存取耳機上的模式，必須在 **Bose Music** 應用程式中將其設定為我的最愛。您可以從主頁螢幕點擊「模式」，設定我的最愛模式。

1. 要循環查看模式，請按住多功能按鈕。



語音提示會循環播報每種模式。

2. 當您聽到喜歡的模式名稱時，放開多功能按鈕。

提示：您還可使用 **Bose Music** 應用程式變更模式。您可以從主頁螢幕點擊「模式」存取該選項。

在耳機上新增或刪除模式

要存取耳機上的模式，必須在 **Bose Music** 應用程式中將其設定為我的最愛。預設情況下，安靜、感知外界和沉浸式模式被設定為我的最愛。

要新增或刪除耳機上的模式，請在主螢幕上點擊模式，並自訂哪些模式被設定為我的最愛。

您可以使用 Bose Music 應用程式、行動裝置上的 *Bluetooth* 功能表或快速配對功能（僅限 Android 裝置）將耳機連接到您的行動裝置。

耳機的裝置清單中最多儲存八台裝置，並且耳機一次可以主動連接多達兩台（多點連接）裝置。您一次只能播放一台裝置的音訊。

注意：

- 要獲得最佳體驗，請使用 Bose Music 應用程式設定及連接行動裝置（請參見第 12 頁）。
- 有關使用快速配對連接的資訊，請參見第 31 頁。

使用 BOSE MUSIC 應用程式連接

要使用 Bose Music 應用程式連接耳機和管理 *Bluetooth* 設定，請參見第 12 頁。

使用行動裝置上的 BLUETOOTH 功能表連接

1. 長按 *Bluetooth*/電源按鈕。您會聽到電源關閉提示音。繼續按住按鈕直到您將聽到「Ready to connect」（準備連接）且狀態指示燈閃爍藍色光。



注意：如果已經連接了一個裝置，您會聽到「Ready to connect another device」（準備連接另一台裝置）。

2. 在裝置上，啟用 *Bluetooth* 功能。

注意：*Bluetooth* 功能通常可在「設定」功能表中找到。

3. 從裝置清單中選取您的耳機。

注意：在 Bose Music 應用程式中查找您為耳機輸入的名稱。如果沒有為耳機命名，將顯示預設名稱。



連接後，狀態指示燈恆亮藍色光 10 秒。

注意：如果已經連接了一個裝置，您會聽到「Connected to <device name>」（已連接 <裝置名稱>），狀態指示燈恆亮藍色光 10 秒。

斷開行動裝置

要斷開行動裝置，請使用 Bose Music 應用程式。

提示：您也可使用 *Bluetooth* 設定斷開裝置。停用 *Bluetooth* 功能後，所有其他裝置連接都將中斷。

重新連接行動裝置

開啟電源時，耳機將嘗試與兩台最近連接的裝置重新建立連接。

注意：

- 裝置必須在連接範圍內（9 公尺）且已開啟電源。
- 請確定您的行動裝置已啟用 *Bluetooth* 功能。

連接另一台行動裝置

耳機可以同時主動連接兩個裝置（多點連接）。

要連接另一台裝置，請用 Bose Music 應用（請參見第 12 頁）、行動裝置上的 Bluetooth 功能表（請參見第 27 頁）或快速配對功能（僅限 Android 裝置）（請參見第 31 頁）。

注意：

- 您一次只能播放一台裝置的音訊。
- 要管理或禁用多點連接，請使用 Bose Music 應用程式。您可以從「設定」功能表中存取此選項。
- 禁用多點連接會斷開第二個裝置的連接。

識別已連接的行動裝置

按 Bluetooth/電源按鈕後放開，可聽到當前連接的是哪個裝置。

在兩台已連接的行動裝置之間切換

1. 暫停第一台行動裝置的音訊。
2. 播放第二台行動裝置的音訊。

注意：無論哪台裝置播放音訊，您的耳機可以接聽兩台裝置上的通話。

重新連接之前曾連接過的裝置

1. 按 Bluetooth/電源按鈕並釋放，可聽到連接的是哪個裝置。
2. 在 2 秒內再次按 Bluetooth/電源按鈕並釋放，即可連接到耳機裝置清單中的下一裝置。
3. 重複，直到聽到正確的裝置名稱為止。

您會聽到表示裝置已連接的提示音。

提示：您也可以使用 Bose Music 應用程式重新連接之前曾連接過的裝置（請參見第 12 頁）。

注意：如果有兩個裝置已經連接到耳機，新連接的裝置將取代兩個連接中之前連接的裝置。

清空耳機的裝置清單

1. 按住 *Bluetooth*/電源按鈕和多功能按鈕，直到聽到「*Bluetooth device list cleared. Ready to connect.*」(*Bluetooth* 裝置清單已清空。已準備好連接)。



2. 從行動裝置的 *Bluetooth* 清單中刪除您的耳機。
所有裝置被刪除，耳機可開始連接。

僅 ANDROID 設備

如果您有一個 Android 行動裝置，可以存取以下額外的連接功能。

使用快速配對連接

只需輕輕一點，耳機就能與您的 Android 設備進行快速、便捷的 *Bluetooth* 配對。

注意：

- 要使用快速配對，您需要運行 Android 6.0 或更高版本的 Android 設備。
 - 您的 Android 設備必須已啟用 *Bluetooth* 和定位功能。
1. 長按 *Bluetooth*/電源按鈕。您會聽到電源關閉提示音。繼續按住按鈕直到您將聽到「Ready to connect」（準備連接）且狀態指示燈閃爍藍色光。



2. 將耳機放在 Android 設備旁邊。

您的設備上會出現一個通知，提示您對耳機進行配對。

注意：如果沒有看到通知，請檢查您設備上的 Google Play Services 應用程式是否啟用了通知。

3. 點擊通知。

耳機連接好後，會出現一條通知，確認連接完成。

Snapdragon Sound technology

Bose QuietComfort Ultra Earbuds 採用 Snapdragon Sound 技術。Snapdragon Sound 通過優化 Qualcomm® 音訊技術，保證連接裝置之間流媒體音訊的音質、連接穩定性和延遲實現最佳。

要體驗 Snapdragon Sound，您需要一個經過 Snapdragon Sound 認證的裝置，如相容的 Android 行動裝置。連接耳機後，您的裝置將自動使用 aptX Adaptive *Bluetooth* 轉碼器進行音訊流傳輸。

注意：要查看耳機支援哪些 Snapdragon Sound 功能並檢查您的裝置是否相容，請造訪：support.bose.com/QCU

連接音訊連接線

使用 2.5 公釐至 3.5 公釐音訊連接線在 *Bluetooth* 連接不可用時聆聽源裝置上的音訊。

注意：

- 通話和媒體播放控制會被禁用且必須在源裝置上控制。
 - *Bluetooth* 連接和耳罩上的麥克風語音採集功能會被禁用。
 - 為了獲得最佳體驗，建議使用 *Bluetooth* 連接。
1. 將連接線連接至左耳罩上的 2.5 公釐連接埠中。



2. 將連接線的另一端連接至源裝置上的 3.5 公釐連接埠中。

連接 USB 連接線

使用 USB 連接線連接到外部電源，可在電池電量耗盡時繼續使用耳機，或為耳機電池充電（請參見第 35 頁）。

注意：

- 耳機在您佩戴且連接到外部電源時不會充電。
 - 若要在耳機電池電量耗盡時或因 *Bluetooth* 連接不可用而離線時繼續聆聽源裝置上的音訊，請同時連接 USB 連接線和音訊連接線（請參見第 33 頁）。
1. 請將 USB 連接線的較小端連接至左耳罩上的 USB-C 連接埠。

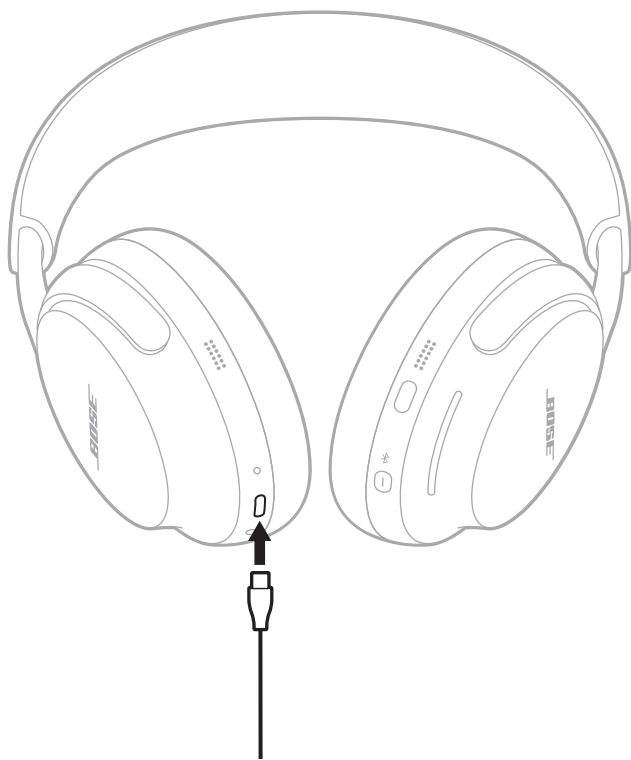

2. 將另一端連接到 USB-A 電源，如電腦或壁式充電器。
3. 開啟耳機電源（請參見第 14 頁）。

為耳機充電

1. 將耳機從頭上取下後，請將 USB 連接線的較小端連接到左耳罩上的 USB-C 連接埠。

注意：耳機在您佩戴且連接到外部電源時不會充電。

2. 將另一端連接到 USB-A 電源，如電腦或壁式充電器。



耳機開始充電，狀態指示燈恆亮琥珀色光。耳機充滿電後，狀態指示燈恆亮白色光。

充電時間

最長需要 3 小時即可將耳機充滿電。在沉浸式音訊設定為「關閉」的情況下，耳機充滿電最多可使用 24 小時（沉浸式音訊設定為「開啟」時最多使用 18 小時）。

當耳機電池電量低時，耳機充電 15 分鐘在沉浸式音訊設定為「關閉」的情況下，最多可使用 2.5 小時（沉浸式音訊設定為「開啟」時最多 2 小時）。

收聽電池電量

每次開啟耳機電源時，語音提示即會播報電池電量。如果耳機電池電量不足，您會聽到「Battery low.」（電池電量低）。

注意：若要目測檢查電池電量，請查看位於左耳罩的狀態指示燈。有關更多資訊，請參見第 38 頁。

提示：您也可使用捷徑檢查電池電量。電池電量必須已使用 Bose Music 應用程式設定為捷徑（請參見第 19 頁）。

狀態指示燈位於左耳罩上。

當您戴上或取下耳機時，狀態指示燈會根據耳機狀態亮起 5 秒。

注意：

- 戴上耳機時，狀態指示燈會保持熄滅直至您按下 *Bluetooth*/電源按鈕。
- 沒有戴上耳機時，狀態指示燈會保持熄滅直到您使用耳機控制項或移動耳機。



BLUETOOTH 狀態

顯示 *Bluetooth* 連接狀態。

指示燈活動	系統狀態
閃爍藍色光	準備連接
恆亮藍色光 (5 秒)	已連接
閃爍白色光 2 次	裝置清單已清除

電池狀態

顯示電池狀態。

指示燈活動	系統狀態
恆亮白色光	完全充滿
恆亮琥珀色光	低至中電量

提示：您也可使用 Bose Music 應用程式檢查電池電量。

充電狀態

顯示充電狀態。

指示燈活動	系統狀態
恆亮琥珀色光	正在充電
恆亮白色光	完全充滿

更新和錯誤狀態

顯示更新和錯誤狀態。

指示燈活動	系統狀態
閃爍白色光 3 次 (重複)	正在更新軟體 (無線)
快速閃爍的白色光 (10 秒)	正在更新軟體 (透過 USB)
閃爍白色光 (3 秒)	重設
閃爍白色光 (30 秒), 然後閃爍琥珀色光 (2-3 秒)	還原
閃爍琥珀色光和白色光	錯誤 — 聯絡 Bose 客戶服務中心

連接 BOSE SMART SPEAKER 或 SOUNDBAR

採用 SimpleSync 技術後，您可以將耳機連接至 Bose Smart Soundbar 或 Bose Smart Speaker，享受個人化的聆聽體驗。

優點

- 透過每種產品的獨立音量控制項，在您將 Bose Smart Soundbar 的音量調低或調成靜音的同時，耳機聆聽的音量可以隨您喜愛，要多大聲就多大聲。
- 將您的 Bose 耳機連接至 Bose Smart Speaker，即可在另一個房間清晰地聆聽音樂。

注意：SimpleSync 技術的 *Bluetooth* 連接範圍為 9 公尺。牆壁或建材可能會影響接收效能。

相容產品

您可以將耳機連接至任何 Bose Smart Speaker 或 Bose Smart Soundbar。

熱門的相容產品包括：

- Bose Smart Soundbar 900
- Bose Smart Soundbar 700/Bose Soundbar 700
- Bose Smart Soundbar 600
- Bose Soundbar 500
- Bose Smart Speaker 500/Bose Home Speaker 500
- Bose Home Speaker 300
- Bose Portable Smart Speaker/Bose Portable Home Speaker

新產品將定期新增。如需完整清單和更多資訊，請造訪：support.bose.com/Groups

使用 Bose Music 應用程式連接

1. 長按 *Bluetooth*/電源按鈕。您會聽到電源關閉提示音。繼續按住按鈕直到您將聽到「Ready to connect another device」（準備連接另一台裝置）且狀態指示燈閃爍藍色光。

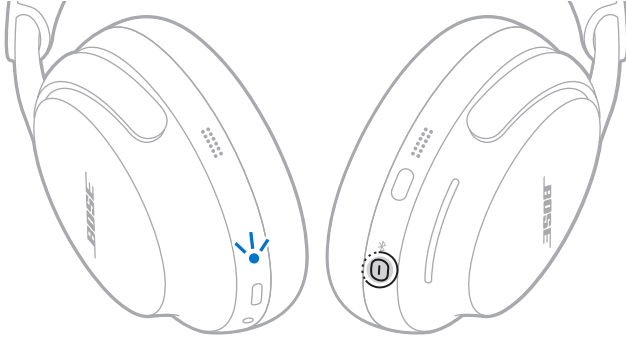

2. 使用 Bose Music 應用程式將耳機連接至相容的 Bose 產品。如需詳細資訊，請造訪：support.Bose.com/Groups

注意：

- 連接可能需要 30 秒的時間。
- 確定耳機在條形音箱或揚聲器的 9 公尺連接範圍內。
- 您一次只能將耳機連接至一種產品。

使用產品控制項連接

1. 長按 *Bluetooth*/電源按鈕。您會聽到電源關閉提示音。繼續按住按鈕直到您將聽到「Ready to connect another device」（準備連接另一台裝置）且狀態指示燈閃爍藍色光。

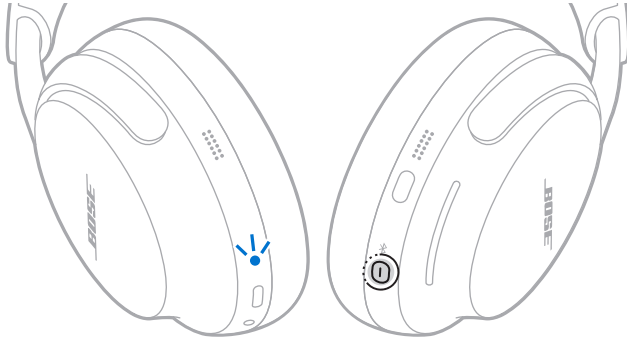

2. 在條形音箱遙控器上或揚聲器頂部，按住 *Bluetooth* 按鈕直到燈條或燈環閃爍藍色光。

耳機連接到條形音箱或揚聲器，而且您會透過兩個裝置聽到相同的音訊。

注意：

- 連接可能需要 30 秒的時間。
- 確定耳機在條形音箱或揚聲器的 9 公尺連接範圍內。

重新連接 BOSE SMART SPEAKER 或 SOUNDBAR

使用 Bose Music 應用程式將耳機重新連接至之前連接的相容 Bose 產品。如需詳細資訊，請造訪：support.bose.com/Groups

注意：

- 條形音箱或揚聲器必須在連接範圍內（9 公尺）且已開啟電源。
- 如果無法重新連接耳機，請參見第 53 頁上的「耳機無法重新連接先前已連接的 Bose Smart Soundbar 或 Speaker」。

存放耳機

將耳罩旋轉以便於儲存。將耳機平放入盒中。

1. 用雙手分別拿住兩個耳罩。



2. 向內旋轉兩個耳罩，將其放平。

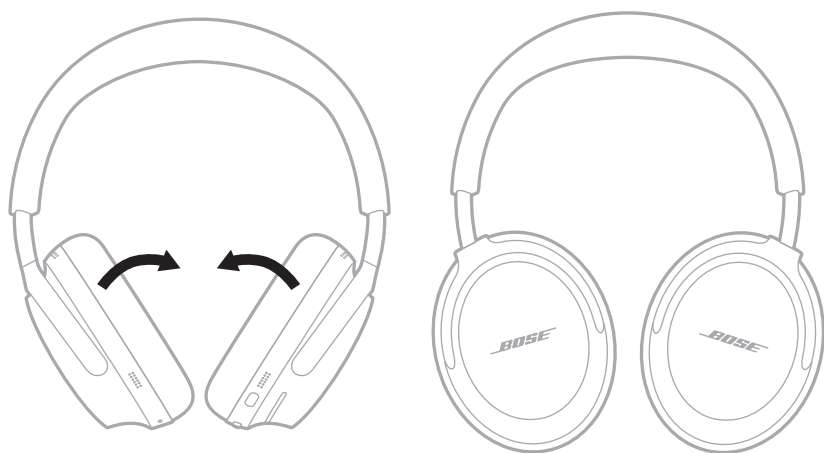

3. 將耳罩向上滑入頭帶。



4. 向頭帶方向上折左耳罩，並將耳機放入盒中。



注意：長期存放耳機之前，請確保電池電量充滿。

更新耳機

耳機連接到 Bose Music 應用程式以及有可用更新時會自動更新。請按照應用程式指示操作。

您也可使用 Bose updater 網站更新耳機。在您的系統上，瀏覽：btu.bose.com 並按螢幕說明操作。

清潔耳機

耳機可能需要定期清潔。如需清潔頭帶或其他表層，請用稍微沾濕的布巾輕輕擦拭。

- 請僅使用清水浸濕的布巾。不要使用清潔劑。不要讓任何濕氣透過連接埠或耳罩進入耳機。
- 不要讓任何污漬或碎屑進入連接埠。不要將空氣吹入耳罩連接埠或其內部或使用吸塵器清潔。

更換零件和配件

可透過 Bose 客戶服務中心訂購更換零件和配件。

請造訪：support.bose.com/QCU

有限保固

您的耳機享受有限保固。有關有限保固的詳細資訊，請造訪我們的網站：worldwide.bose.com/Warranty。

要註冊您的產品，請訪問 worldwide.bose.com/ProductRegistration 以獲取說明。未執行註冊並不影響您的有限保固權利。

序號位置

序號位於基布下的左耳罩內側。基布是蓋住和保護耳罩內元件的內側隔布。

1. 在左耳罩上，輕輕將緩衝墊的一角拉離耳罩直到耳罩內圈上的所有六個卡片都脫離。

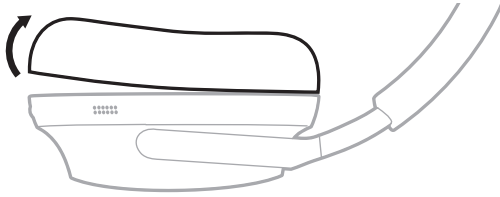

2. 抓住基布頂部邊緣，並將其輕輕剝離即可檢視序號。

小心：注意切勿按壓或取下耳罩內的任何其他元件，否則會損壞耳機。

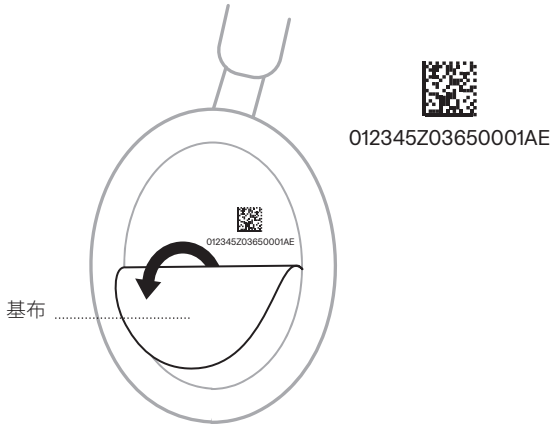

3. 將基布放回原位固定。

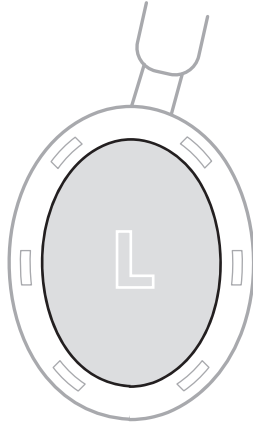

4. 將固定邊緣上的六個卡片與耳罩上的六個槽對齊，然後按壓緩衝墊直到所有六個標籤都卡入槽內。您會在緩衝墊正確到位時聽到和感覺到卡入槽位的聲音。

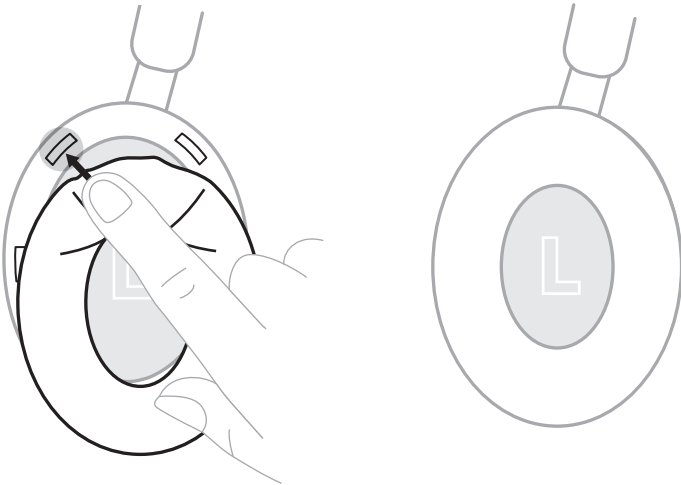

小心：為了確保正確的音訊性能，所有六個卡片都必須固定在緩衝墊上。

首先嘗試這些解決方案

如果耳機出現問題：

- 為耳機充電（請參見第 35 頁）。
- 開啟耳機電源（請參見第 14 頁）。
- 檢查耳機的狀態指示燈（請參見第 37 頁）。
- 確定行動裝置支援 *Bluetooth* 連接（請參見第 27 頁）。
- 將行動裝置靠近耳機（9 公尺），遠離其他干擾或障礙
- 調高耳機、行動裝置和音樂應用程式的音量。
- 連接其他行動裝置（請參見第 28 頁）。

若無法解決問題，請參見下表了解常見問題的症狀和解決方法。還可以在以下網站存取疑難排解文章、視訊和其他資源：support.bose.com/QCU

若仍然無法解決問題，請聯絡 Bose 客戶服務中心。

請造訪：worldwide.bose.com/contact

其他解決方案

症狀	解決方案
耳機無法啟動	<p>按下 <i>Bluetooth</i>/電源按鈕（請參見第 14 頁）。</p> <p>確保耳機未處於自動關機模式（請參見第 15 頁）。</p> <p>如果您的耳機曾被暴露在高溫或低溫環境中，等待耳機恢復室溫。</p>
耳機未連接至行動裝置	<p>斷開音訊連接線（請參見第 33 頁）。</p> <p>使用行動裝置上的 <i>Bluetooth</i> 功能表連接（請參見第 27 頁）。</p> <p>停用行動裝置上的 <i>Bluetooth</i> 功能，然後重新啟用。</p> <p>清空耳機的裝置清單（請參見第 29 頁）。從行動裝置的 <i>Bluetooth</i> 清單中刪除您的耳機，包括任何標有 LE（低能量）的重複清單。再次連接（請參見第 27 頁）。</p> <p>造訪 support.bose.com/QCU 查看說明視訊。</p> <p>重設耳機（請參見第 54 頁）。</p>

症狀	解決方案
<p>應用程式設定期間耳機沒有回應</p>	<p>解除安裝您的行動裝置上的 Bose Music 應用程式。重新安裝應用程式（請參見第 12 頁）。</p> <p>確定正在使用 Bose Music 應用程式進行設定（請參見第 12 頁）。</p> <p>確保在行動裝置的設定功能表中賦予 Bose Music 應用程式 Bluetooth 連接的許可權。</p> <p>請確定已在行動裝置「設定」功能表中開啟 Bluetooth 功能。</p>
<p>Bose Music 應用程式找不到耳機</p>	<p>解除安裝您的行動裝置上的 Bose Music 應用程式。重新安裝應用程式（請參見第 12 頁）。</p> <p>確保在行動裝置的設定功能表中賦予 Bose Music 應用程式 Bluetooth 連接的許可權。</p> <p>按住 Bluetooth/電源按鈕直到 Bluetooth 指示燈閃爍藍色。</p>
<p>Bose Music 應用程式無法在行動裝置上運行</p>	<p>確定您的行動裝置與 Bose Music 應用程式相容，並滿足最低系統要求。如需更多資訊，請參見您行動裝置上的應用程式商店。</p> <p>解除安裝您的行動裝置上的 Bose Music 應用程式。重新安裝應用程式（請參見第 12 頁）。</p>
<p>耳機無法充電</p>	<p>確保 USB 充電線的兩端都牢固地連接到連接埠（請參見第 35 頁）。</p> <p>嘗試使用不同的 USB-A 牆式充電器、USB 連接線或交流（市電）電源。</p> <p>如果您的耳機曾被暴露在高溫或低溫環境中，等待耳機恢復室溫，然後再次充電。</p>
<p>間歇性 Bluetooth 連接</p>	<p>清空耳機的裝置清單（請參見第 29 頁）。從行動裝置的 Bluetooth 清單中刪除您的耳機，包括任何標有 LE（低能量）的重複清單。再次連接（請參見第 27 頁）。</p> <p>重設耳機（請參見第 54 頁）。</p>

症狀	解決方案
無法調整消噪級別	<p>關閉耳機的電源，然後再次打開（請參見第 14 頁）。</p> <p>如果使用多功能按鈕，則嘗試使用 Bose Music 應用程式來調整消噪級別。</p>
耳機無法檢測是否沒有佩戴	<p>關閉耳機電源。不要佩戴耳機，然後再次打開電源（請參見第 14 頁），並戴上耳機。</p>
沒有聲音	<p>如果您的耳機曾被暴露在高溫或低溫環境中，等待耳機恢復室溫。</p> <p>按下 <i>Bluetooth</i> 按鈕，聆聽連接的裝置。確認您使用的是正確的裝置。</p> <p>按下行動裝置上的播放按鈕，確保曲目可以播放。</p> <p>使用不同應用程式或音樂服務播放音訊。</p> <p>播放直接儲存在裝置的內容中的音訊。</p> <p>如果連接了兩台行動裝置，先暫停另一台裝置。</p> <p>重新啟動行動裝置。</p> <p>重設耳機（請參見第 54 頁）。</p>
無法調整音量	<p>確保手指與音量條表面充分接觸。</p> <p>確定雙手乾燥。</p> <p>如果您的頭髮潮濕，確定它未干擾音量條表面。</p> <p>如果戴手套，請先取下手套，再觸摸音量條。</p>

症狀

解決方案

音質差

戴上耳機，然後關閉耳機電源，並再次開啟（請參見第 14 頁）。確保您聆聽提示音，以便音訊根據您的耳朵進行個人化定制，以獲得最佳的音訊效能。

關閉耳機的電源，然後再次打開（請參見第 14 頁）。

如果在有風的環境中，在 **Bose Music** 應用程式中建立一個啟用風阻的自訂模式。您可以從主頁螢幕點擊「模式」存取該選項。

確保耳罩已戴好且在您的耳朵周圍形成舒適的密封。

如果您的頭髮很長或戴眼鏡或帽子，確保它們沒有干擾到耳罩。

確定正在使用 **Bose Music** 應用程式進行設定（請參見第 12 頁）。

使用不同應用程式或音樂服務播放音訊。

播放直接儲存在裝置的內容中的音訊。

如果連接了兩台行動裝置，請斷開第二台裝置的連接。

關閉裝置或音樂應用程式上的任何音訊增強功能。

更改沉浸式音訊設定（請參見第 23 頁）。

確保耳機透過正確的 *Bluetooth* 設定檔進行連接：**Stereo A2DP**。檢查裝置的 *Bluetooth*/音訊設定功能表，以確定選擇了正確的音訊設定檔。

停用行動裝置上的 *Bluetooth* 功能，然後重新啟用。

清空耳機的裝置清單（請參見第 29 頁）。從行動裝置的 *Bluetooth* 清單中刪除您的耳機，包括任何標有 LE（低能量）的重複清單。再次連接（請參見第 27 頁）。

造訪 support.bose.com/QCU 查看說明視訊。

重設耳機（請參見第 54 頁）。

症狀	解決方案
<p>從使用音訊連接線連接的源裝置中聽不到聲音</p>	<p>確保您使用的是 Bose 提供的音訊連接線。</p> <p>確保音訊連接線的兩端都牢固地連接到連接埠（請參見第 33 頁）。</p> <p>按下行動裝置上的播放按鈕，確保曲目可以播放。</p> <p>使用不同應用程式或音樂服務播放音訊。</p> <p>播放直接儲存在行動裝置內容中的音訊。</p> <p>提高耳機的音量，然後提高行動裝置的音量。</p> <p>重新啟動行動裝置。</p>
<p>透過音訊連接線連接的行動裝置的聲音品質差</p>	<p>確保音訊連接線的兩端都牢固地連接到連接埠（請參見第 33 頁）。</p> <p>重新啟動行動裝置。</p>
<p>麥克風收不到聲音</p>	<p>確保您正確佩戴耳機。耳機耳罩的內基布（布罩）上標有 L（左耳罩）和 R（右耳罩）。右耳罩與右耳符合，左耳罩與左耳符合。</p> <p>確保麥克風沒有被堵住且沒有碎屑。</p> <p>清空耳機的裝置清單（請參見第 29 頁）。從行動裝置的 <i>Bluetooth</i> 清單中刪除您的耳機，包括任何標有 LE（低能量）的重複清單。再次連接（請參見第 27 頁）。嘗試再次通話。</p> <p>停用行動裝置上的 <i>Bluetooth</i> 功能，然後重新啟用。</p>
<p>多功能按鈕無法變更模式</p>	<p>使用 Bose Music 應用程式更改模式。您可以從主頁螢幕點擊「模式」存取該選項。</p>

症狀	解決方案
消噪差	<p>關閉耳機的電源，然後再次打開（請參見第 14 頁）。</p> <p>檢查模式（請參見第 25 頁）。</p> <p>確保耳罩已戴好且在您的耳朵周圍形成舒適的密封。</p> <p>如果您的頭髮很長或戴眼鏡或帽子，確保它們沒有干擾到耳罩。</p> <p>從頭上取下耳機，然後再戴上。</p> <p>如果您在通話或使用行動裝置上的語音控制，請使用 Bose Music 應用程式調低或關閉「自助語音」功能（請參見第 21 頁）。</p> <p>檢查 ActiveSense 是否啟用（請參見第 25 頁）。</p> <p>重設耳機（請參見第 54 頁）。如果沒有解決問題，請還原耳機（請參見第 55 頁）。</p>
打電話時聽不清楚來電者的聲音	<p>變更模式（請參見第 26 頁）。</p>
打電話時聽不清楚自己的聲音	<p>將模式改為「感知外界」模式（請參見第 26 頁）。</p> <p>使用 Bose Music 應用程式調整自助語音。您可以從「設定」功能表中存取此選項。</p>
耳機沒反應	<p>重設耳機（請參見第 54 頁）。如果沒有解決問題，請還原耳機（請參見第 55 頁）。</p>
語音提示語言不正確	<p>使用 Bose Music 應用程式調整語音提示語言（請參見第 12 頁）。您可以從「設定」功能表中存取此選項。</p>
收不到通話通知	<p>確定您的行動裝置未設定為「請勿打擾」。</p> <p>請務必使用 Bose Music 應用程式啟用語音提示（請參見第 12 頁）。您可以從「設定」功能表中存取此選項。</p> <p>確定在行動裝置的 <i>Bluetooth</i> 功能表中賦予耳機存取您的連絡人的許可權。</p>

症狀	解決方案
耳機無法連接至 Bose Smart Soundbar 或 Speaker	<p>確保您連接的是相容的 Bose 產品。如需相容產品的清單，請造訪：support.bose.com/Groups</p> <p>按住 <i>Bluetooth</i> / 電源按鈕，直到聽到「Ready to connect another device」（準備連接另一個裝置），且 <i>Bluetooth</i> 指示燈閃爍藍光。</p> <p>確定耳機在條形音箱或揚聲器的 9 公尺連接範圍內。</p>
耳機無法重新連接先前已連接的 Bose Smart Soundbar 或 Speaker	<p>在耳機上，按住 <i>Bluetooth</i> / 電源按鈕，直到聽到「Ready to connect another device」（準備連接另一個裝置），且狀態指示燈閃爍藍色光。使用 Bose Music 應用程式將耳機連接至相容的 Bose 產品。如需詳細資訊，請造訪：support.bose.com/Groups</p>
連接至 Bose Smart Soundbar 或 Speaker 時音訊延遲	<p>下載 Bose Music 應用程式並運行可用的軟體更新。</p>

重設耳機

如果耳機沒有反應，可以將其重設。

重設耳機會重設產品控制項並重啟耳機。它不會清除任何裝置的設定。

1. 從裝置的 *Bluetooth* 清單中移除耳機。
2. 請將 USB 連接線的較小端連接至左耳罩上的 USB-C 連接埠。

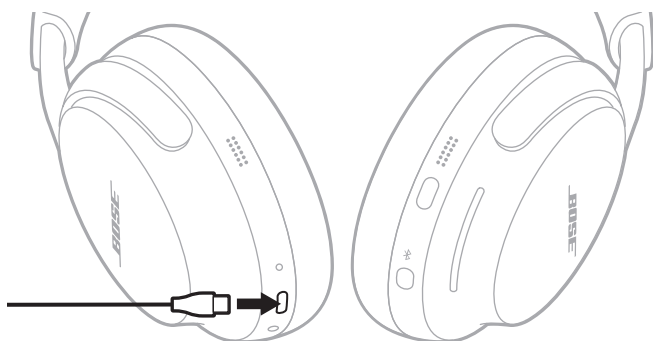

3. 按住 *Bluetooth*/電源按鈕，同時將 USB 連接線的另一端連接到 USB-A 電源，如電腦或壁式充電器。

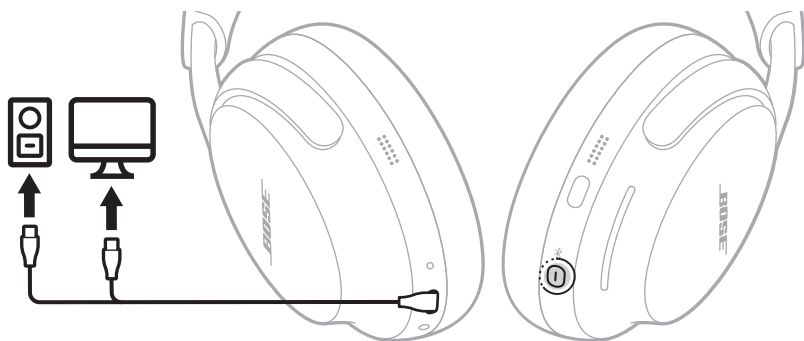

4. 將 USB 連接線連接到 USB-A 電源後，放開 *Bluetooth*/電源按鈕。

重設完成後，狀態指示燈會閃爍白色光 3 秒，然後會根據當前的充電電量亮起（請參見第 38 頁）。

注意：若仍然無法解決問題，可在以下網站獲得更多的疑難排解文章和支援資訊：
support.Bose.com/QCU

將耳機還原為出廠設定

還原出廠設定可以清除所有設定，使耳機還原到開箱時的原始狀態。之後，耳機可以像首次設定那樣進行配置。

只有當您的耳機出現問題，或者 Bose 客戶服務中心指示您這樣做時，才建議還原出廠設定。

1. 從裝置的 *Bluetooth* 清單中移除耳機。
2. 使用 BoseMusic 應用程式將耳機從您的 Bose 帳戶中移除。

注意：關於如何使用 Bose Music 應用程式從您的 Bose 帳戶中移除耳機的更多資訊，請造訪 support.Bose.com/QCU

3. 同時按住 *Bluetooth*/電源按鈕和多功能按鈕 15 秒。





狀態指示燈會閃爍白色光。30 秒後狀態指示燈閃爍琥珀色，表示正在還原出廠設定（2 至 3 秒）。

還原完成後，狀態指示燈緩慢閃爍藍色光。耳機現在處於開箱後的原始狀態。

注意：若仍然無法解決問題，可在以下網站獲得更多的疑難排解文章和支援資訊：
support.Bose.com/QCU

安全上の留意項目および使用方法をよく読み、それに従ってください。

 Bose Corporationは、この製品がEU指令2014/53/EUおよび該当するその他すべてのEU指令の必須要件およびその他の該当条項に準拠していることを宣言します。完全な適合宣言書については、次のサイトを参照してください。www.Bose.com/compliance

 この製品は、すべての適用される電磁両立規則2016およびその他すべての適用される英国の規制に準拠しています。完全な適合宣言書については、次のサイトを参照してください。www.Bose.com/compliance

Bose Corporationはここに、この製品が無線機器規則2017の必須要件およびその他すべての適用される英国の規制に準拠していることを宣言します。完全な適合宣言書については、次のサイトを参照してください。www.Bose.com/compliance

安全上の留意項目

この製品を水の近くで使用しないでください。

お手入れは乾いた布か水で湿らせた布で行ってください。洗剤などは使用しないでください。

修理が必要な際には、**Bose** カスタマーサービスにお問い合わせください。製品に何らかの損傷が生じた場合、たとえば電源コードやプラグの損傷、液体や物の内部への侵入、雨や湿気などによる水濡れ、動作の異常、製品本体の落下などの際には、ただちに電源プラグを抜き、修理をご依頼ください。

警告/注意

- ・ ヘッドホンの回転、折りたたみ、ケースへの収納、ケースからの取り出しの際は、左右のイヤークップの真ん中あたりに手を置いてください。指を挟まないように、ヒンジに指を近づけないようにしてください。
- ・ 本製品はお子様のご使用を想定していません。
- ・ 耳への負担を避けるため、ヘッドホンを大音量で使用しないでください。再生機器の音量を下げてからヘッドホンを耳に装着し、快適な適度な音量になるまで少しずつ音量を上げてください。
- ・ 車両の運転中に本製品を使用することは推奨されません。一部の国や地域では法律で禁止されている場合があります。運転中のヘッドホンの使用については十分な注意を払い、適用される法律に従ってください。ヘッドホンの使用により、注意力が低下する場合や、自動車の運転中にアラームや警告音など周囲の音が聞き取れなく場合は、ただちに使用を中止してください。
- ・ ヘッドホンを使用しながら、注意力が求められる活動をする場合は、注意してください。車道、建設現場、線路などの付近を歩いているときなど、外部音がはっきり聞こえないことによって自身や他の人に危険が生じる可能性がある場合は、ヘッドホンを使用しないでください。
- ・ ヘッドホンから異常な音が聞こえる場合は、ヘッドホンを使用しないでください。そのような場合は、ヘッドホンの電源をオフして **Bose** カスタマーサービスにご連絡ください。
- ・ 製品から熱が発生していることに気づいたら、すぐに外してください。



のどに詰まりやすい小さな部品が含まれています。3歳未満のお子様には適していません。



この製品には磁性材料が含まれています。体内に埋め込まれている医療機器への影響については、医師にご相談ください。

- ・ 火災や感電を避けるため、雨や水滴、飛沫、湿気などにさらされるような場所で本製品を使用しないでください。また、花瓶などの液体が入った物品を本製品の上や近くに置かないでください。
- ・ 火気や熱源などの近くで使用しないでください。火の付いたろうそくなどの火気を、製品の上や近くに置かないでください。
- ・ この製品には、法令(UL、CSA、VDE、CCCなど)に準拠したLPS電源アダプターのみをお使いください。
- ・ 許可なく製品を改造しないでください。
- ・ バッテリーが液漏れしている場合は、漏れた液に触れたり目に入れたりしないでください。液が身体に付着した場合は、医師の診断を受けてください。
- ・ 電池/バッテリーが含まれる製品を直射日光や炎など、過度な熱にさらさないでください。

注: 本機は、FCC規則のパート15に定められたクラスBデジタル装置の規制要件に基づいて所定の試験が実施され、これに準拠することが確認されています。この規制要件は、住宅に設置した際の有害な干渉に対し、合理的な保護となるように策定されています。本機は無線周波数エネルギーを発生、利用、また放射することがありますので、指示どおりに設置および使用されない場合は、無線通信に有害な電波干渉を引き起こす可能性があります。しかし、特定の設置条件で干渉が発生しないことを保証するものではありません。本機が、電源のオン・オフによりラジオ・テレビ受信に有害な干渉を引き起こしていることを確認された場合、次の1つあるいはいくつかの方法で対処を試みることをおすすめします。

- 受信機やアンテナの向きや位置を変える。
- 本機と受信機の距離を離す。
- 受信機の接続されているコンセントとは別の回路のコンセントに本機を接続する。
- 販売店もしくは経験豊富なラジオ・テレビ技術者に相談する。

Bose Corporationによって明確な許諾を受けていない本製品への変更や改造を行うと、この機器を使用するユーザーの権利が無効になります。

このデバイスは、FCC規則のパート15およびカナダイノベーション・科学経済開発省のライセンス適用免除RSS規則に準拠しています。動作は次の2つの条件に従う必要があります: (1) 本装置は有害な干渉を引き起こしません。(2) 本装置は、不適切な動作を招く可能性がある干渉を含め、いかなる干渉も対応できなければなりません。

このデバイスは、FCCおよびカナダイノベーション・科学経済開発省が一般用途向けに定めた電磁波放出制限に準拠しています。このトランスミッターは、他のアンテナまたはトランスミッターと一緒に配置したり、動作させたりしないでください。

この製品はIMDAの要件に適合しています。

FCC ID: A94440108 | IC: 3232A-440108

CAN ICES-3(B)/NMB-3(B)

ヨーロッパ向け: 運用周波数帯: 2400 ~ 2483.5 MHz | 最大送信出力 20 dBm EIRP 未満



この記号は、製品が家庭ごみとして廃棄されてはならず、リサイクル用に適切な収集施設に送る必要があることを意味しています。適切な廃棄とリサイクルにより、自然資源、人体の健康、環境が保護されることとなります。本製品の廃棄およびリサイクルに関する詳細は、お住まいの自治体、廃棄サービス、または本製品を購入された店舗にお問い合わせください。

低電力無線デバイスに関する技術規則: 会社、企業、またはユーザーは、NCCの許可なく、承認済みの低電力無線デバイスの周波数を変更したり、送信出力を強化したり、元の特性および性能を改変したりすることはできません。低電力無線デバイスが、航空機の安全に影響を及ぼしたり、正規の通信を妨害したりすることはできません。発見された場合、ユーザーは干渉が発生しなくなるまでただちに使用を中止しなければなりません。上述の正規の通信とは、電気通信管理法に基づいて運用される無線通信を意味します。低電力無線デバイスは、正規の通信またはISM帯電波を放射するデバイスからの干渉に対応できなければなりません。

この製品からリチウムイオンバッテリーを取り外さないでください。取り外しはサービス担当者にお任せください。



使用済みの電池は、お住まいの地域の条例に従って正しく処分してください。 焼却しないでください。



R-R-Bos-440108
보스코리아 유통회사

中国における有害物質の使用制限表

有毒/有害物質または成分の名称および含有量						
パーツ名	有毒/有害物質および成分					
	鉛 (Pb)	水銀 (Hg)	カドミウム (Cd)	六価クロム (CR(VI))	ポリ臭化ビフェニル (PBB)	ポリ臭化ジフェニルエーテル (PBDE)
PCB	X	○	○	○	○	○
金属パーツ	X	○	○	○	○	○
プラスチックパーツ	○	○	○	○	○	○
スピーカー	X	○	○	○	○	○
ケーブル	X	○	○	○	○	○
この表はSJ/T 11364の規定に従って作成されています。 O: このパーツに使用されているすべての均質物質に含まれている当該有毒/有害物質が、GB/T 26572の制限要件を下回っていることを示します。 X: このパーツに使用されている1種類以上の均質物質に含まれている当該有毒/有害物質が、GB/T 26572の制限要件を上回っていることを示します。						

台湾における有害物質の使用制限表

機器名: ヘッドホン 型式: 440108						
ユニット名	制限される物質および化学記号					
	鉛 (Pb)	水銀 (Hg)	カドミウム (Cd)	六価クロム (Cr+6)	ポリ臭化ビフェニル (PBB)	ポリ臭化ジフェニルエーテル (PBDE)
PCB	-	○	○	○	○	○
金属パーツ	-	○	○	○	○	○
プラスチックパーツ	○	○	○	○	○	○
スピーカー	-	○	○	○	○	○
ケーブル	-	○	○	○	○	○
注1: 「○」は、制限される物質のパーセント含有量が、参照値のパーセントを超えていないことを示します。 注2: 「-」は、制限される物質が免除に該当することを示します。						

製造日: シリアル番号の8桁目の数字は製造年を表します。「3」は2013年または2023年です。

中国における輸入元: Bose Electronics (Shanghai) Company Limited, Level 6, Tower D, No. 2337 Gudai Rd. Minhang District, Shanghai 201100 | **EUにおける輸入元:** Bose Products B.V., Gorslaan 60, 1441 RG Purmerend, The Netherlands | **メキシコにおける輸入元:** Bose de México S. de R.L. de C.V., Avenida Prado Sur #150, Piso 2, Interior 222 y 223, Colonia Lomas de Chapultepec V Sección, Miguel Hidalgo, Ciudad de México, C.P. 11000 電話番号: +5255 (5202) 3545 | **台湾における輸入元:** Bose Limited Taiwan Branch (H.K.), 9F., No. 10, Sec.3, Minsheng E. Road, Zhongshan Dist. Taipei City 10480、台湾 電話番号: +886-2-2514 7676 | **英国における輸入元:** Bose Limited, Bose House, Quayside Chatham Maritime, Chatham, Kent, ME4 4QZ, United Kingdom

入力定格: 5V ≒ 0.5A | **充電時の温度範囲:** 0° C ~ 45° C (32° F ~ 113° F) | **電池/バッテリー使用時の温度範囲:** -20° C ~ 60° C (-4° F ~ 140° F)

CMII ID はイヤークップ内側のスクリーンの下に記載されています。

本製品には**Boseの利用条件**が適用されます: worldwide.bose.com/termsfuse

ライセンス開示情報: Bose QuietComfort Ultra Headphonesのコンポーネントとして含まれるサードパーティ製ソフトウェアパッケージに適用されるライセンスの開示内容を表示するには、**Bose Music** アプリを使用します。この情報は設定メニューから表示できます。

Apple、Appleのロゴ、iPad、およびiPhoneはApple Inc.の商標であり、アメリカ合衆国および他の国々で登録されています。App StoreはApple Inc.のサービスマークです。「iPhone」の商標は、アイホン株式会社のライセンスに基づき日本国内で使用されています。

Made for Apple バッジの使用は、アクセサリがバッジに記載されているApple製品への接続専用に設計され、Apple社が定める性能基準に適合しているとデベロッパによって認定されていることを示します。Apple社は、本製品の動作や、安全性および規制基準の適合性について、一切の責任を負いません。

Bluetooth®のワードマークとロゴは、Bluetooth SIG, Inc.が所有する登録商標で、Bose Corporationはこれらの商標を使用する許可を受けています。

Google、Android、およびGoogle PlayはGoogle LLCの商標です。

Snapdragon SoundはQualcomm Technologies, Inc.とその子会社の製品です。Qualcomm、Snapdragon、およびSnapdragon SoundはQualcomm Incorporatedの商標または登録商標です。

この製品にはSpotifyソフトウェアが組み込まれており、次のサイトに掲載されたサードパーティのライセンスが適用されます: www.spotify.com/connect/third-party-licenses

SpotifyはSpotify ABの登録商標です。

USB Type-C®およびUSB-C®は、USB Implementers Forumの登録商標です。

Bose、Bose Music、Bose Musicのロゴ、QuietComfort、およびSimpleSyncは、Bose Corporationの商標です。| Bose Corporation Headquarters: 1-877-230-5639 | ©2023 Bose Corporation.本書のいかなる部分も、書面による事前の許可のない複製、変更、配布、その他の使用は許可されません。

製品情報の控え

シリアル番号とモデル番号は、イヤークップ内側のスクリーンの下に記載されています。

シリアル番号: _____

モデル番号: 440108

ご購入時の領収書を保管することをおすすめします。製品の登録をお願いいたします。登録は弊社Webサイト (worldwide.Bose.com/ProductRegistration) から簡単に行えます。

内容物の確認

内容物.....	11
----------	----

BOSE MUSIC アプリ

Bose Music アプリをダウンロードする.....	12
ヘッドホンを既存のアカウントに追加する.....	12

ヘッドホンの操作

電源オン.....	14
電源オフ.....	15
自動オフ機能.....	15
メディアの再生と音量調節.....	16
通話.....	17
モード.....	18
イマーシブオーディオ設定.....	18
モバイル機器の音声コントロール.....	18

ショートカット

ショートカットを有効にする.....	19
ショートカットを使用する.....	19
ショートカットを変更する、無効にする.....	19

装着検出

自動再生/一時停止.....	20
着信自動応答.....	20

ノイズキャンセリング

ノイズキャンセリング機能の設定変更.....	21
通話中のノイズキャンセリング機能について.....	21
ノイズキャンセリング機能のみを使用する.....	21

イマーシブオーディオ

イマーシブオーディオ設定.....	22
イマーシブオーディオ機能の設定変更	23
モードを変更する	23
ショートカットを使用する.....	23
通話中のイマーシブオーディオ機能について.....	24

リスニングモード

モード.....	25
ActiveSense Aware モード	25
モードを変更する.....	26
ヘッドホンのモードを追加する、削除する.....	26

BLUETOOTH® 接続

Bose Music アプリを使用して接続する	27
モバイル機器のBluetoothメニューを使用して接続する	27
モバイル機器の接続を解除する.....	28
モバイル機器を再接続する.....	28
別のモバイル機器を接続する.....	29
接続されているモバイル機器を識別する.....	29
接続されている2台のモバイル機器を切り替える.....	29
前に接続していたモバイル機器を再接続する	29
ヘッドホンのデバイスリストを消去する.....	30
Android™デバイスのみ.....	31
Fast Pair 機能を使用して接続する	31
Snapdragon Sound™テクノロジー.....	32

ケーブル接続

オーディオケーブルを接続する.....	33
USBケーブルを接続する.....	34

バッテリー

ヘッドホンを充電する	35
充電時間	36
バッテリー残量の確認	36

ヘッドホンの状態

<i>Bluetooth</i> 接続の状態	37
バッテリーの状態	38
充電状態	38
アップデートとエラーの状態	38

BOSE 製品への接続

Bose Smart Speaker または Bose Smart Soundbar に接続する	39
特長	39
対応製品	39
Bose Music アプリを使用して接続する	40
製品を操作して接続する	41
Bose Smart Speaker または Soundbar に再接続する	41

補足事項

ヘッドホンを収納する	42
ヘッドホンをアップデートする	44
ヘッドホンのお手入れ	44
交換部品とアクセサリ	44
保証	44
シリアル番号	45

トラブルシューティング

最初にお試しいただくこと.....	47
その他の対処方法.....	47
ヘッドホンをリセットする.....	54
ヘッドホンを工場出荷時の設定に戻す.....	55

内容物

下図の内容物がすべて同梱されていることを確認してください。



Bose QuietComfort Ultra Headphones

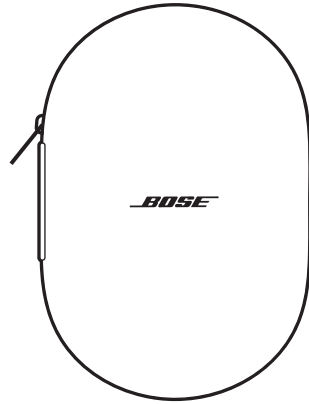

キャリーケース



USB Type-A - USB Type-C® ケーブル

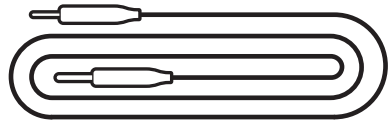

3.5 mm - 2.5 mm オーディオケーブル

注: 万が一、開梱時に内容物の損傷や欠品などが見られた場合は、使用しないでください。トラブルシューティング情報(記事、ビデオ)と製品の修理や交換については、support.Bose.com/QCUをご参照ください。

Bose Music アプリを使用すると、スマートフォンやタブレットなどのモバイル機器からヘッドホンのセットアップや操作を行うことができます。

このアプリを使用して、*Bluetooth* 接続の管理、ヘッドホンの設定の管理、音量の調節、音声ガイドの言語の選択、アップデートと新機能の適用を行うことができます。

注: 別のボーズ製品用の Bose Music アカウントを既に作成してある場合は、既存のアカウントにヘッドホンを追加します (12 ページの下部を参照)。

BOSE MUSIC アプリをダウンロードする

1. モバイル機器で Bose Music アプリをダウンロードします。

注: 中国本土にお住まいの方は、Bose 音楽アプリをダウンロードしてください。

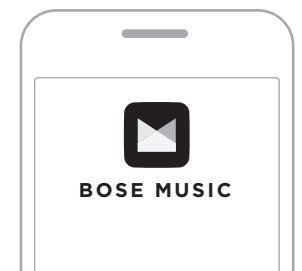

2. アプリの手順に従ってください。

ヘッドホンを既存のアカウントに追加する

Bose QuietComfort Ultra Headphones を追加するには、Bose Music アプリを開いてヘッドホンを追加します。

ヘッドホンの操作部は右イヤークップの後ろ側にあります。

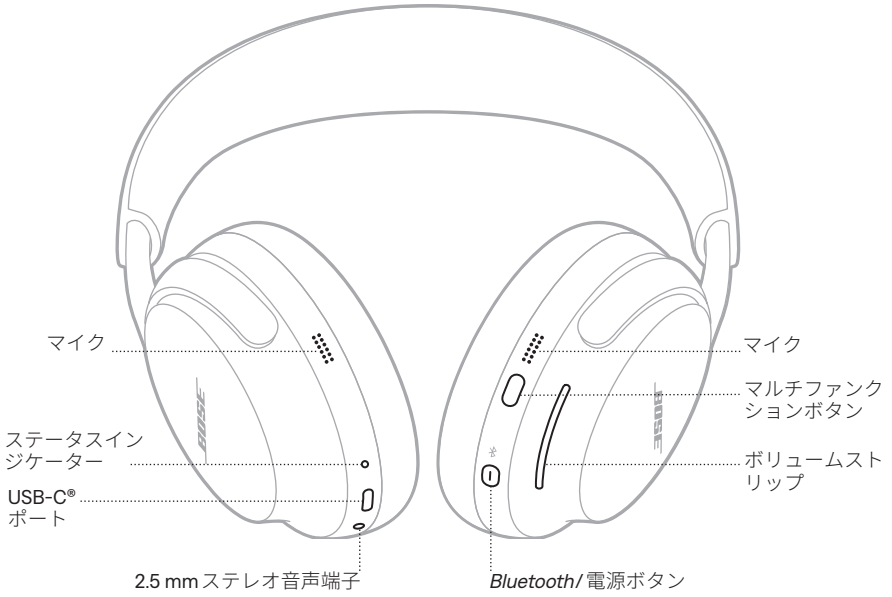

電源オン

Bluetooth/電源ボタンを押します。

起動音が聞こえ、バッテリーの残量を知らせる音声ガイドが流れます。ステータスインジケーターが現在の充電状態に応じて点灯します(38ページを参照)。



注:

- ヘッドホンの電源をオンにし、起動音が聞こえると、最高の音響性能を実現するように、耳に合わせてオーディオが調整されます。
- 音声ガイドが再生されるには、ヘッドホンを頭に装着する必要があります。

電源オフ

音が聞こえるまで、*Bluetooth*/電源ボタンを長押しします。



注: ヘッドホンの電源をオフにすると、ノイズキャンセリング機能もオフになります。

自動オフ機能

ヘッドホン着头から外して10分間使用しないと、バッテリーを節約するためスリープ状態になります。ヘッドホンから復帰するには、ヘッドホン着头の上に装着するか、*Bluetooth*/電源ボタン、マルチファンクションボタン、ボリュームストリップのいずれかを押しします。

ヘッドホンを使用しないで24時間経過すると、電源がオフになります。ヘッドホンの電源をオンするには、*Bluetooth*/電源ボタンを押しします。

注: 自動オフ機能の設定を変更するには、**Bose Music** アプリを使用します。このオプションは設定メニューから設定できます。

メディアの再生と音量調節

マルチファンクションボタンでメディアの再生をコントロールします。

ボリュームストリップで音量を調節します。

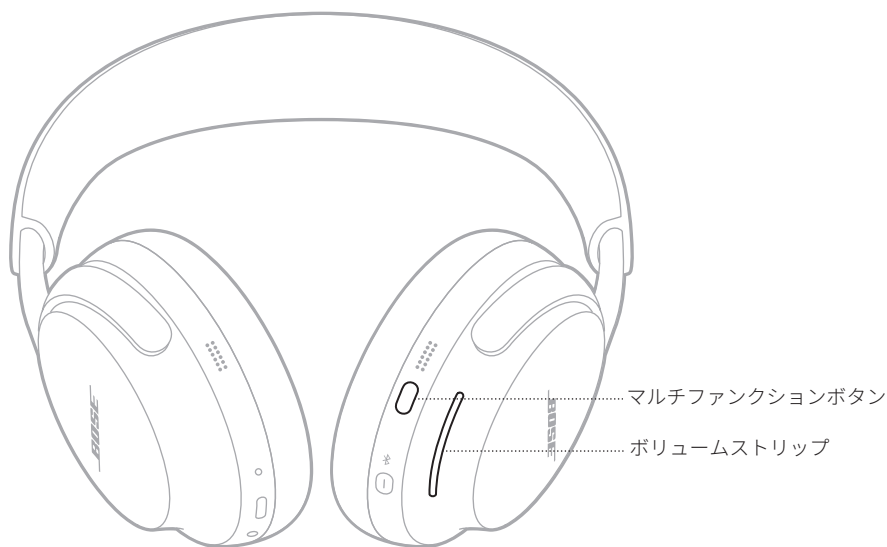

機能	操作方法
再生/一時停止	マルチファンクションボタンを押します。
トラック送り	マルチファンクションボタンを続けて2回押します。
トラック戻し	マルチファンクションボタンを続けて3回押します。
音量を上げる	ボリュームストリップを上にはスワイプします。
音量を下げる	ボリュームストリップを下にはスワイプします。

注: 音量をすばやく調節するには、ボリュームストリップを長くスワイプします。

通話

マルチファンクションボタンで、通話機能をコントロールします。

ヘッドホンには、通話用のマイクが4つ(左イヤークップに2つ、右イヤークップに2つ)あります。

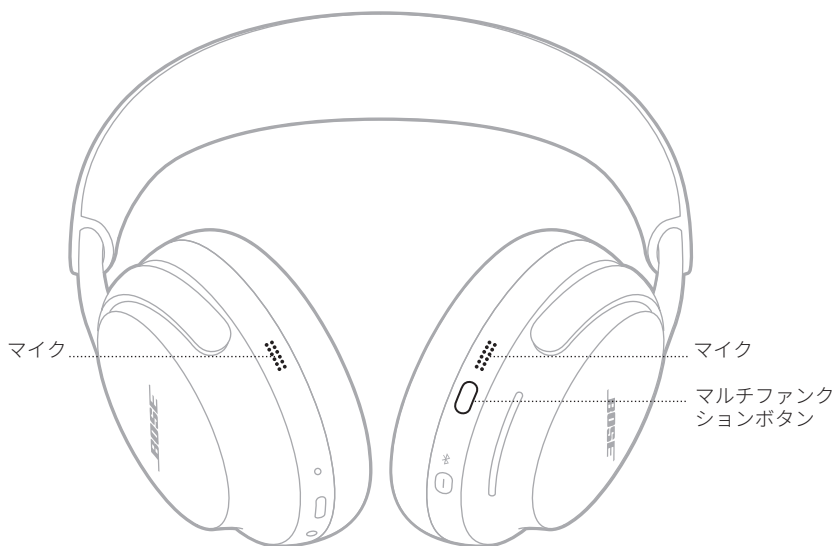

機能	操作方法
着信に応答する	マルチファンクションボタンを押します。
着信に応答せず切る	マルチファンクションボタンを続けて2回押します。
通話中の相手を保留にして割込み着信に応答する	通話中に割込み着信があったら、マルチファンクションボタンを押します。
割込み着信を拒否して、現在の通話を続ける	通話中に割込み着信があったら、マルチファンクションボタンを続けて2回押します。

モード

マルチファンクションボタンでモードを変更し、ノイズキャンセリング機能の設定をすばやく簡単に切り替えることができます。

モードの変更方法は、25ページをご覧ください。

イマーシブオーディオ設定

イマーシブオーディオ設定の変更については、23ページをご覧ください。

モバイル機器の音声コントロール

ショートカットを設定することで、ヘッドホンを使ってモバイル機器の音声コントロールにすばやくアクセスできます。ヘッドホンに内蔵されているマイクがモバイル機器の外部マイクとして機能します。

ショートカットについては、19ページをご覧ください。

注: 通話中は音声コントロール機能を使用できません。

ショートカットを使用して、以下の機能にすばやく簡単にアクセスすることができます。

- イマーシブオーディオ設定を順に切り替える(22ページを参照)
- Spotifyにアクセスする
- モバイル機器の音声コントロール機能を使用する(18ページを参照)
- バッテリー残量を確認する(36ページを参照)

ショートカットを有効にする

ショートカットを有効にするには、Bose Musicアプリを使用します。このオプションにアクセスするには、メイン画面の「ショートカット」をタップします。

ショートカットを使用する

ボリュームストリップを長押しします。



ショートカットを変更する、無効にする

ショートカットを変更または無効にするには、Bose Musicアプリを使用します。このオプションにアクセスするには、メイン画面の「ショートカット」をタップします。

装着検出では、センサーを使用して、ヘッドホンを装着していることを識別します。音楽の再生/一時停止の切り替えや着信への応答を自動で行うことができます。

自動再生/一時停止

右イヤークップを耳から離すか、ヘッドホンを外すと、音楽の再生が一時停止します。

再生を再開するには、右イヤークップを耳に当てるか、ヘッドホンを装着します。

着信自動応答

ヘッドホンを装着して電話に出ることができます。

ノイズキャンセリングで周囲の不要なノイズを抑制することにより、よりクリアで臨場感のあるサウンドを再生できます。

デフォルトでは、電源をオンにするとヘッドホンは**Quiet**モードになります。ノイズキャンセリングレベルは最大になります(25ページを参照)。

ノイズキャンセリング機能の設定変更

モードの変更により、プリセットされたノイズキャンセリング機能の設定を切り替えることができます。モードについては、25ページをご覧ください。

通話中のノイズキャンセリング機能について

電話をかけたり受けたりするときは、ヘッドホンのノイズキャンセリングレベルはそのときの設定が継続され、セルフボイスが**ON**になります。セルフボイスにより、自分の声が聞こえることでより自然に話すことができます。

通話中にノイズキャンセリング機能を調整するには、モードを変更します(26ページを参照)。

注: セルフボイスを調整するには、**Bose Music** アプリを使用します。このオプションは設定メニューから設定できます。

ノイズキャンセリング機能のみを使用する

音楽や通話に妨げられることなく、ノイズキャンセリング機能のみを使用することができます。

1. 次のいずれかを実行します。
 - ・ モバイル機器の接続を解除します(28ページを参照)。
 - ・ モバイル機器の *Bluetooth* 機能をオフにします。
2. マルチファンクションボタンを長押しして、モードを変更します(26ページを参照)。

注: モバイル機器を再接続するには、機器の *Bluetooth* リストからヘッドホンを選択します。

イマーシブオーディオでは、頭の中で聞こえている音を目の前に定位させ、常に音響空間のスイートスポットにいるような感覚を味わうことができます。まるでヘッドホンの外から音が聞こえてくるように感じるので、より自然なリスニング体験ができます。イマーシブオーディオは、あらゆるソースのあらゆるストリーミングコンテンツに対応し、より透明感のあるサウンドと豊かな音質で新たなレベルへと導きます。

注: 電話をかけたり受けたりする際は、イマーシブオーディオが一時的にオフに設定されます(24ページを参照)。

イマーシブオーディオ設定

設定	説明	使用するタイミング
静止	<p>サウンドは目の前にある2本のステレオスピーカーから再生されているように聞こえ、頭を動かしてもその位置は変わりません。</p> <p>注: 頭の動きを止めてから数秒後、スピーカーは現在のポジションで音像の中央を設定し直します。</p>	最もリアルで迫力のあるリスニング体験のために使用します。静止しているときに最適です。
移動	<p>サウンドは目の前にある2本のステレオスピーカーから再生されているように聞こえ、頭の動きに合わせて位置が変わります。</p> <p>注: このオプションにアクセスするには、Bose Music アプリを使用します。メイン画面の「イマーシブオーディオ」をタップします。</p>	使用することで、より安定したリスニング体験が得られます。頻繁に首を回したり、下を向いたりするような活動をしているときに最適です。
オフ	<p>サウンドはヘッドホンから再生されているように聞こえます。</p>	従来どおりの方法でリスニングしたいときや、バッテリーの消耗を抑えたいときに使用します。

イマーシブオーディオ機能の設定変更

モードを変更するか、ショートカットを使用してイマーシブオーディオ設定を順に切り替えることで、イマーシブオーディオの設定を変更できます。

ヒント: Bose Music アプリを使用してイマーシブオーディオ設定を変更することもできます。このオプションにアクセスするには、メイン画面の「イマーシブオーディオ」をタップします。

モードを変更する

モードの変更方法は、26ページをご覧ください。

注:

- ・モードを変更すると、イマーシブオーディオとノイズキャンセリングの設定が両方とも変更されます。
- ・また、好みのイマーシブオーディオ設定やノイズキャンセリング設定を含むカスタムモードを作成することもできます(25ページを参照)。

ショートカットを使用する

ショートカットを使用して、現在のモードのノイズキャンセリング設定に影響を与えることなく、イマーシブオーディオ設定を順に切り替えることができます。この方法では、ヘッドホンの電源をオフにするか、モードを変更するまで、現在のモードが一時的にカスタマイズされます。

注: ヘッドホンを使ってイマーシブオーディオ設定を切り替えるには、ショートカットに設定する必要があります(19ページを参照)。

1. ボリュームストリップを長押しします。

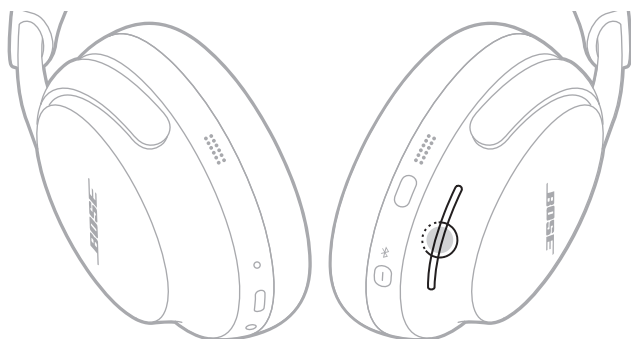

音声ガイドで、それぞれのイマーシブオーディオ設定が順に通知されます。

2. 希望する設定の名称が聞こえたら、ボリュームストリップから指を放します。

通話中のイマーシブオーディオ機能について

電話をかけたり受けたりする際は、イマーシブオーディオが一時的にオフに設定されます。通話を終了すると、ヘッドホンは直前のイマーシブオーディオ設定に戻ります。

リスニングモードはプリセットされたオーディオ設定で、リスニングの好みや環境に応じて切り替えることができます。ノイズキャンセリングとイマーシブオーディオの設定で構成されています。

あらかじめ設定された3つのモード（Quiet、Aware、Immersion）から選択できるほか、最大7つのカスタムモードを作成できます。

モード

モード	説明
Quiet	最大のノイズキャンセリングレベルで、Bose ステレオサウンドを楽しめます。最高レベルのノイズキャンセリング機能により、不快なノイズを遮断できます。
Aware	最小のノイズキャンセリングレベルで、Bose ステレオサウンドを楽しめます。ステレオ音楽を楽しみながら、周囲の音を聞くことができます。
Immersion	最大のノイズキャンセリングレベルでイマーシブオーディオを楽しめます。不快なノイズを遮断し、臨場感あふれるサウンドに浸ることができます。
カスタム	音の好みや環境に合わせて、ノイズコントロール機能(ノイズキャンセリングまたはウィンドブロック)とイマーシブオーディオ設定をカスタマイズできます。 注: Bose Music アプリを使用して、最大7つのカスタムモードを作成できます。このオプションにアクセスするには、メイン画面の「モード」をタップします。

注:

- デフォルトでは、電源をオンにするとヘッドホンはQuietモードになります。電源をオンにしたときにヘッドホンが最後に使用したモードになるように設定するには、Bose Music アプリを使用します。このオプションは設定メニューから設定できます。
- ノイズキャンセリング機能とイマーシブオーディオ機能の設定については、21ページおよび22ページをご覧ください。

ActiveSense Aware モード

ActiveSense テクノロジーを採用した Aware モードのダイナミックなノイズキャンセリング機能により、不要なノイズを抑えながら周囲の音を聞くことができます。

ActiveSense Aware モードでは、突然の音や大きな音が近くで発生したときに、ヘッドホンで自動的にノイズキャンセリング機能がオンになり、ノイズにリスニングを妨げられることなく、周囲に注意を向けることができます。ノイズが止まると、ノイズキャンセリング機能は自動的に再びオフになります。

ActiveSense を有効にするには、Bose Music アプリを使用します。このオプションにアクセスするには、メイン画面の「モード」をタップして、「Aware」> ●●● をタップします。

モードを変更する

注: ヘッドホンのモードにアクセスするには、**Bose Music** アプリでお気に入りとして設定する必要があります。お気に入りのモードを設定するには、メイン画面の「モード」をタップします。

1. モードを順に切り替えるに、マルチファンクションボタンを長押しします。



音声ガイドで、それぞれのモードが順に通知されます。

2. 希望するモードの名称が聞こえたら、マルチファンクションボタンから指を放します。

ヒント: **Bose Music** アプリを使用してモードを変更することもできます。このオプションにアクセスするには、メイン画面の「モード」をタップします。

ヘッドホンのモードを追加する、削除する

ヘッドホンのモードにアクセスするには、**Bose Music** アプリでお気に入りとして設定する必要があります。デフォルトでは、**Quiet**、**Aware**、**Immersion**の3つのモードがお気に入りとして設定されています。

ヘッドホンのモードを追加または削除するには、メイン画面の「モード」をタップし、お気に入りのモードを設定するモードを指定します。

Bose Music アプリ、デバイスの *Bluetooth* メニュー、または *Fast Pair* 機能 (Android デバイスのみ) を使用して、ヘッドホンモバイル機器に接続できます。

ヘッドホンのデバイスリストには、機器を最大 8 台まで登録でき、同時に 2 台まで接続できます (マルチポイント接続)。ただし、一度に音楽を再生できる機器は 1 台だけです。

注:

- 最も良い方法は、Bose Music アプリを使用してモバイル機器を設定し、接続することです (12 ページを参照)。
- *Fast Pair* を使用した接続については、31 ページをご覧ください。

BOSE MUSIC アプリを使用して接続する

Bose Music アプリを使用してヘッドホンに接続し、*Bluetooth* 設定を管理するには、12 ページをご覧ください。

モバイル機器の BLUETOOTH メニューを使用して接続する

1. *Bluetooth* / 電源ボタンを長押しします。電源がオフになるときの音が聞こえます。「接続準備完了」という音声聞こえ、ステータスインジケータが青く点滅するまで長押しします。



注: 既に機器が接続されている場合は、「別の機器の接続準備が完了しました」と聞こえます。

2. お使いの機器の *Bluetooth* 機能をオンにします。

注: 通常、*Bluetooth* 機能は設定メニューにあります。

3. デバイスリストから本製品を選択します。

注: Bose Music アプリでヘッドホンに付けた名前を探してください。ヘッドホンに名前を付けていない場合は、デフォルトの名前が表示されます。



接続すると、ステータスインジケータが10秒間青く点灯します。

注: 既に機器が接続されている場合は、「<機器名>に接続済みです」という音声ガイドが聞こえ、ステータスインジケータが10秒間青く点灯します。

モバイル機器の接続を解除する

モバイル機器の接続を解除するには、Bose Music アプリを使用します。

ヒント: *Bluetooth* 設定を使用して機器の接続を解除することもできます。*Bluetooth* 機能を無効にすると、他の機器との接続もすべて解除されます。

モバイル機器を再接続する

本製品は電源をオンにすると、直近に接続していた2台の機器に再接続します。

注:

- ・ モバイル機器が通信範囲内(9 m)にあり、電源が入っている必要があります。
- ・ モバイル機器の *Bluetooth* 機能が有効であることを確認します。

別のモバイル機器を接続する

ヘッドホンは、同時に2台の機器に接続できます(マルチポイント接続)。

別の機器を接続するには、Bose Music アプリ(12ページを参照)、モバイル機器の Bluetooth メニュー(27ページを参照)、または Fast Pair 機能(Android デバイスのみ)(31ページを参照)を使用します。

注:

- ・ ただし、一度に音楽を再生できる機器は1台だけです。
- ・ マルチポイント接続の管理または無効化には、Bose Music アプリを使用します。このオプションは設定メニューから設定できます。
- ・ マルチポイント接続を無効にすると、2台目に接続した機器の接続が解除されます。

接続されているモバイル機器を識別する

Bluetooth/電源ボタンを1回押すと、現在接続されている機器の名前が聞こえます。

接続されている2台のモバイル機器を切り替える

1. 1台目のモバイル機器の再生を停止します。
2. 2台目のモバイル機器で音楽を再生します。

注: 電話がかかってきたら、どちらのモバイル機器で音楽を再生しているかに関係なく、どちらからの着信でも受けることができます。

前に接続していたモバイル機器を再接続する

1. Bluetooth/電源ボタンを1回押すと、接続されている機器の名前が聞こえます。
2. 2秒以内にもう一度 Bluetooth/電源ボタンを押すと、ヘッドホンのデバイスリストにある次の機器に接続します。
3. 使用する機器の名前が聞こえるまで、手順を繰り返します。

機器が接続されると起動音が聞こえます。

ヒント: Bose Music アプリを使用して、以前に接続していた機器を再接続することもできます(12ページを参照)。

注: 既に2台の機器がヘッドホンに接続されている場合、新しい機器が以前に接続されていた2台目の機器に代わって接続されます。

ヘッドホンのデバイスリストを消去する

1. 「Bluetooth 機器のリストを消去しました。接続準備完了」という音声ガイドが聞こえるまで、**Bluetooth**/電源ボタンとマルチファンクションボタンを長押しします。



2. モバイル機器の **Bluetooth** リストからお使いのヘッドホンを削除します。
すべての機器が消去され、ヘッドホンが新しい機器と接続可能な状態になります。

ANDROID デバイスのみ

Android モバイル機器を使用している場合は、次の接続機能にもアクセスできます。

Fast Pair 機能を使用して接続する

タップするだけで、ヘッドホンと Android デバイスをすばやく簡単に Bluetooth ペアリングできます。

注:

- Fast Pair 機能を使用するには、Android 6.0 以降を実行している Android デバイスが必要です。
 - Android デバイスでは、Bluetooth 機能と位置情報機能がオンになっている必要があります。
1. Bluetooth / 電源ボタンを長押しします。電源がオフになるときの音が聞こえます。「接続準備完了」という音声聞こえ、ステータスインジケータが青く点滅するまで長押しします。



2. ヘッドホンを Android デバイスの横に置きます。

ヘッドホンのペアリングを促す通知がデバイスに表示されます。

注: 通知が表示されない場合は、デバイスで Google Play Services アプリの通知が有効になっていることを確認してください。

3. 通知をタップします。

ヘッドホンが接続されると、接続完了を確認する通知が表示されます。

Snapdragon Soundテクノロジー

Bose QuietComfort Ultra Headphonesは、Snapdragon Soundテクノロジーを採用しています。Snapdragon Soundは、接続された機器全体でQualcomm®のオーディオ技術を最適化し、ストリーミングオーディオの音質、接続の安定性、遅延を最適な状態にします。

Snapdragon Soundを体験するには、対応するAndroidモバイル機器など、Snapdragon Sound認定デバイスが必要です。ヘッドホンを接続すると、デバイスは自動的にaptX Adaptive Bluetoothコーデックを使用してオーディオをストリーミングします。

注: ヘッドホンでサポートされるSnapdragon Sound機能を確認し、デバイスが対応しているかどうかを確認するには、次のサイトをご参照ください。
support.bose.com/QCU

オーディオケーブルを接続する

Bluetooth 接続ができない場合、2.5mm - 3.5mm ステレオ音声ケーブルを使用して、ソース機器の音楽を聴くことができます。

注:

- 通話やメディアの再生コントロールは無効になるため、ソース機器で操作する必要があります。
- *Bluetooth* 接続とイヤークップのマイクの音声ピックアップ機能は無効になります。
- ヘッドホンを最大限に活用するには、*Bluetooth* 接続をおすすめします。

1. ケーブルを左イヤークップの2.5 mm 端子に接続します。



2. ケーブルの反対側をソース機器の3.5 mm 端子に接続します。

USBケーブルを接続する

バッテリーが切れたときに外部電源に接続してヘッドホンの使用を続ける場合や、ヘッドホンのバッテリーを充電する(35ページを参照)場合は、USBケーブルを使用します。

注:

- 頭に装着した状態で外部電源に接続しても、ヘッドホンは充電されません。
 - ヘッドホンのバッテリーが切れた場合や、*Bluetooth*接続ができない場合に、ヘッドホンがオフの状態でもソース機器の音楽を聴き続けるには、USBケーブルとステレオ音声ケーブルの両方を接続します(33ページを参照)。
1. USBケーブルの小さい方のプラグを左イヤークップのUSB-C端子に接続します。

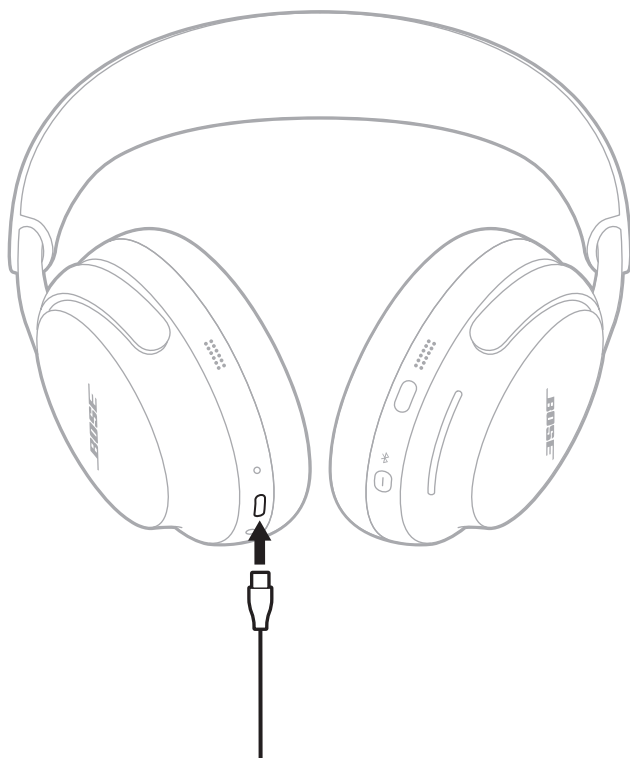

2. 充電ケーブルのもう一方の端を、パソコンやウォールチャージャーなどのUSB-A電源に接続します。
3. ヘッドホンの電源をオンにします(14ページを参照)。

ヘッドホンを充電する

1. ヘッドホンを頭から外した状態で、USBケーブルの小さい方のプラグをUSB-C端子に接続します。

注: 頭に装着した状態で外部電源に接続しても、ヘッドホンは充電されません。

2. 充電ケーブルのもう一方の端を、パソコンやウォールチャージャーなどのUSB-A電源に接続します。



ヘッドホンの充電が始まると、ステータスインジケーターがオレンジ色に点灯します。ヘッドホンの充電が完了すると、ステータスインジケーターが白に点灯します。

充電時間

ヘッドホンを完全に充電するには最長**3時間**かかります。完全に充電した場合、イマーシブオーディオをオフに設定した状態でヘッドホンを最大**24時間**(イマーシブオーディオをオンに設定した状態では最大**18時間**)使用できます。

ヘッドホンのバッテリー残量が少なくなった場合、**15分間**充電すると、イマーシブオーディオをオフに設定した状態でヘッドホン最大**2.5時間**(イマーシブオーディオをオンに設定した状態では最大**2時間**)使用できます。

バッテリー残量の確認

ヘッドホンの電源をオンにするたびに、バッテリー残量を知らせる音声ガイドが流れます。ヘッドホンのバッテリー残量が低下すると、「バッテリー残量が低下しています」と聞こえます。

注: バッテリー残量を目で確認するには、左イヤークップにあるステータスインジケーターをご覧ください。詳しくは、**38ページ**をご覧ください。

ヒント: ショートカットを使って、バッテリー残量を音声で確認することもできます。バッテリー残量は、**Bose Music**アプリを使用してショートカットとして設定する必要があります(**19ページ**を参照)。

ステータスインジケータは左イヤークップにあります。

ヘッドホンを頭に装着したときや外したときには、ヘッドホンの状態に応じてステータスインジケータが5秒間点灯します。

注:

- ヘッドホンを頭に装着している間は、*Bluetooth*/電源ボタンを押すまでステータスインジケータは消灯したままです。
- ヘッドホンを頭に装着していない場合、ヘッドホンの操作をするか、ヘッドホンを動かすまで、ステータスインジケータは消灯したままです。



BLUETOOTH接続の状態

Bluetooth 接続の状態を示します。

インジケータの表示	システムの状態
青の点滅	接続準備完了
青の点灯(5秒間)	接続済み
白の2回点滅	デバイスリストを消去しました

バッテリーの状態

バッテリーの状態を示します。

インジケータの状態	システムの状態
白の点灯	満充電
オレンジの点灯	使用可能な残量

ヒント: Bose Music アプリを使用してバッテリー残量を確認することもできます。

充電状態

充電状態を示します。

インジケータの状態	システムの状態
オレンジの点灯	充電中
白の点灯	満充電

アップデートとエラーの状態

アップデートとエラーの状態を示します。

インジケータの状態	システムの状態
白の3回点滅(繰り返し)	ソフトウェアアップデート中(無線経由)
白の速い点滅(10秒間)	ソフトウェアアップデート中(USB経由)
白の点滅(3秒間)	リセット
白の点滅(30秒間)、その後オレンジの点滅(2、3秒間)	出荷時設定に戻す
オレンジと白の点滅	エラー、Boseカスタマーサービスに連絡してください

BOSE SMART SPEAKER または BOSE SMART SOUNDBAR に接続する

SimpleSync テクノロジーにより、Bose Smart Soundbar や Bose Smart Speaker にヘッドホンを接続して、自分だけのリスニングを楽しむことができます。

特長

- 製品ごとの音量を個別に調節できるので、ヘッドホンの音量はそのままにして、Bose Smart Soundbar の音量を下げたりミュートしたりできます。
- ヘッドホンを Bose Smart Speaker に接続して、隣の部屋で音楽をクリアな音で楽しむことができます。

注: SimpleSync テクノロジーは、最大 9 m の *Bluetooth* 通信範囲内で機能します。壁や建材の種類によって受信状態が変わる場合があります。

対応製品

ヘッドホンと Bose Smart Speaker または Bose Smart Soundbar を接続して、音楽を同時に再生することができます。

対応製品の例:

- Bose Smart Soundbar 900
- Bose Smart Soundbar 700/Bose Soundbar 700
- Bose Smart Soundbar 600
- Bose Soundbar 500
- Bose Smart Speaker 500/Bose Home Speaker 500
- Bose Home Speaker 300
- Bose Portable Smart Speaker/Bose Portable Home Speaker

新しい製品も随時追加されます。全製品のリストと詳細については、次のサイトをご覧ください。 support.bose.com/Groups

Bose Music アプリを使用して接続する

1. *Bluetooth*/電源ボタンを長押しします。電源がオフになるときの音が聞こえます。「別の機器の接続準備が完了しました」という音声が入聞こえ、ステータスインジケーターが青く点滅するまで長押しします。

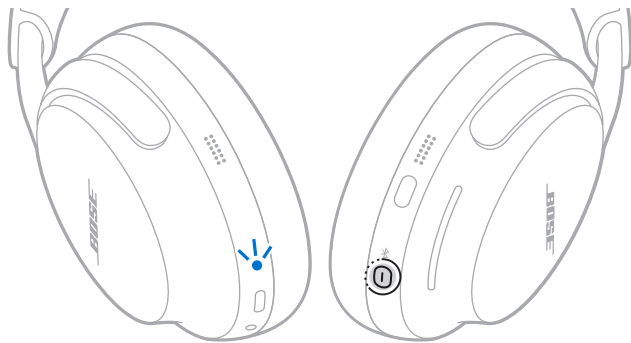

2. Bose Music アプリを使用して、ヘッドホンに対応する Bose 製品に接続できます。詳しくは、次のサイトをご覧ください: support.Bose.com/Groups

注:

- 接続に最大30秒かかる場合があります。
- ヘッドホンがサウンドバーやスピーカーから9 m以内にあることを確認してください。
- ヘッドホンに一度に接続できる製品は1台だけです。

製品を操作して接続する

1. *Bluetooth*/電源ボタンを長押しします。電源がオフになるときの音が聞こえます。「別の機器の接続準備が完了しました」という音声が入ります。ステータスインジケータが青く点滅するまで長押しします。



2. サウンドバーのリモコンまたはスピーカー上部の *Bluetooth* ボタンをライトバーまたはライトリングが青く点灯するまで長押しします。

ヘッドホンがサウンドバーまたはスピーカーに接続され、両方の機器で同じ音楽を聴くことができます。

注:

- 接続に最大30秒かかる場合があります。
- ヘッドホンがサウンドバーやスピーカーから9 m以内であることを確認してください。

BOSE SMART SPEAKERまたはSOUNDBARに再接続する

Bose Music アプリを使用して、以前に接続していた Bose 製品にヘッドホンを再接続できます。詳しくは、次のサイトをご覧ください: support.Bose.com/Groups

注:

- サウンドバーやスピーカーが通信範囲内(9 m)にあり、電源が入っている必要があります。
- ヘッドホンを再接続できない場合は、「以前に接続されていた Bose Smart Soundbar や Bose Smart Speaker とヘッドホンを再接続できない」(53 ページ)をご覧ください。

ヘッドホンを収納する

持ち運びに便利のようにイヤークップを回転して収納することができます。ヘッドホンをケースに収納します。

1. 両手で左右のイヤークップを持ちます。



2. 両方のイヤークップを平らになるように回します。

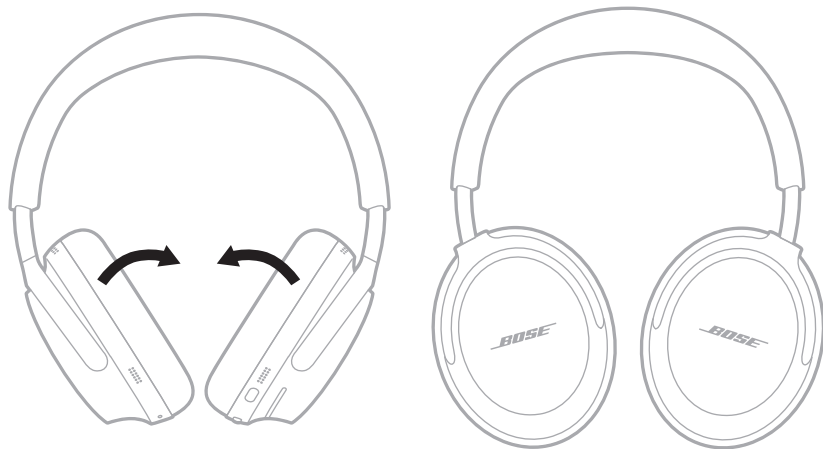

3. イヤーカップをヘッドバンドの方にスライドさせます。



4. 左イヤーカップをヘッドバンド側に折りたたみ、ヘッドホンケースに収納します。



注: 本製品を数か月以上使用しない場合は、バッテリーを完全に充電してから保管してください。

ヘッドホンをアップデートする

ヘッドホンは、Bose Music アプリに接続してアップデートが利用可能な場合、自動的にアップデートを開始します。アプリの手順に従ってください。

Bose Updater Web サイトを利用して、ヘッドホンをアップデートすることもできます。パソコンで btu.Bose.com にアクセスして、画面の手順に従ってください。

ヘッドホンのお手入れ

ヘッドホンは定期的にお手入れすることをおすすめします。ヘッドバンドやその他の外面をお手入れする必要がある場合は、少し湿らせた布でやさしく拭いてください。

- お手入れは水で湿らせた布で行ってください。洗剤などは使用しないでください。端子やイヤークップからヘッドホンに水分が入らないように注意してください。
- 端子に汚れやゴミを押し込まないでください。端子やイヤークップの内部に空気を吹き込んだり、掃除機をかけたりしないでください。

交換部品とアクセサリー

交換部品とアクセサリーは、ボーズ製品取扱店、弊社 Web サイト、またはお電話によるご注文でご購入いただけます。

次のサイトをご参照ください: support.Bose.com/OCU

保証

製品保証の詳細は worldwide.Bose.com/Warranty をご覧ください。

製品の登録をお願いいたします。登録は弊社 Web サイト (worldwide.Bose.com/ProductRegistration) から簡単に行えます。製品を登録されない場合でも、保証の内容に変更はありません。

シリアル番号

シリアル番号は左イヤークップ内側のスクリーンの下に記載されています。スクリーンは、イヤークップ内部の部品を保護するために、イヤークップの内側に貼られています。

1. 左イヤークップのクッションの端をつまみ、イヤークップからそっと引き離して、イヤークップ内側の縁にある6つの突起をすべて外します。

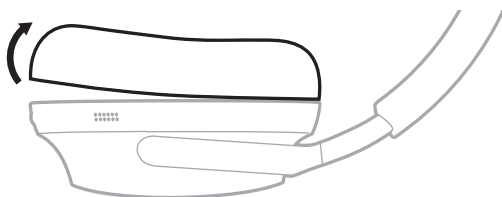

2. スクリーンの上端をつまみ、そっと剥がしてシリアル番号を確認します。

注意: ヘッドホンが破損する恐れがありますので、スクリーンを押し込んだり、イヤークップ内部のほかの部品を外したりしないでください。

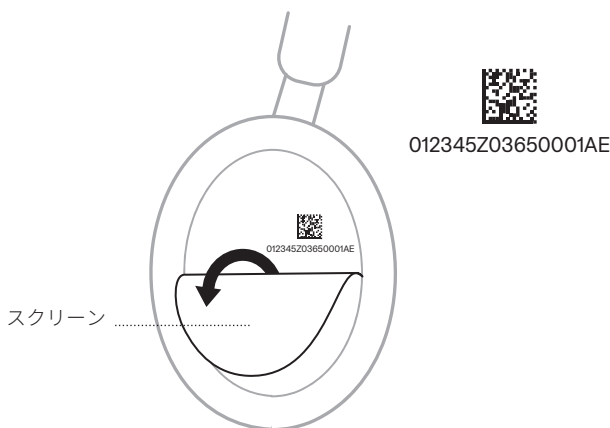

3. スクリーンを元の位置に固定します。



4. 取り付けフランジの6つの突起をイヤークップの6つの溝に合わせ、6つすべての突起が溝にパチッとハマるまでクッションを押し込みます。クッションが正しく固定されると、パチッという音が聞こえ、感触がします。

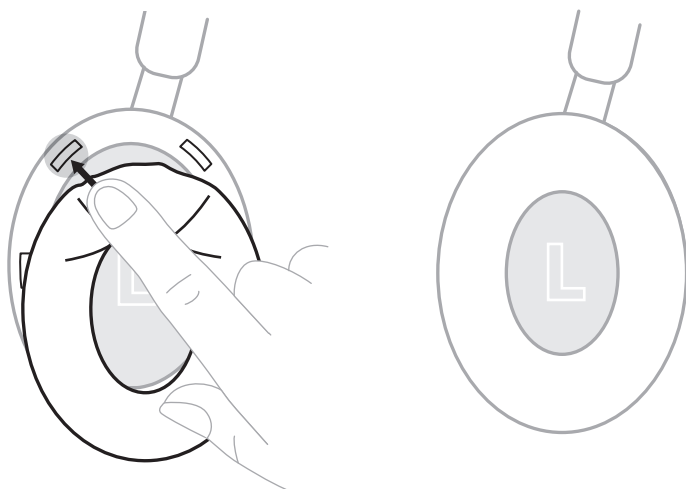

注意: 適切な音響性能を確保するには、6つの突起がすべてクッションに固定されている必要があります。

最初にお試しいただくこと

ヘッドホンに問題が生じた場合は、下記の点をご確認ください。

- ・ヘッドホンを充電します(35ページを参照)。
- ・ヘッドホンの電源をオンにします(14ページを参照)。
- ・ヘッドホンのステータスインジケータを確認します(37ページを参照)。
- ・お使いのモバイル機器がBluetooth接続に対応していることを確認します(27ページを参照)。
- ・モバイル機器を干渉源や障害物から離して、ヘッドホンに近づけます(9 m以内)。
- ・ヘッドホン、モバイル機器、音楽再生アプリの音量を上げます。
- ・別のモバイル機器を接続します(28ページを参照)。

問題が解決しない場合は、次の表を参照して一般的な問題の症状と対処方法をご確認ください。トラブルシューティングの記事、ビデオ、その他のリソースにアクセスすることもできます。support.Bose.com/QCU

それでも問題が解決できない場合は、Boseカスタマーサービスまでお問い合わせください。

次のサイトをご参照ください: worldwide.Bose.com/contact

その他の対処方法

症状	対処方法
ヘッドホンの電源が入らない	<p>Bluetooth/電源ボタンを押します(14ページを参照)。</p> <p>ヘッドホンが自動オフモードになっていないか確認します(15ページを参照)。</p> <p>ヘッドホンが非常に高温または低温の場所に置かれていた場合は、室温に戻してください。</p>
ヘッドホンとモバイル機器を接続できない	<p>音声ケーブルを取り外します(33ページを参照)。</p> <p>モバイル機器のBluetoothメニューを使用して接続します(27ページを参照)。</p> <p>モバイル機器のBluetooth機能をオフにしてから、もう一度オンにします。</p> <p>ヘッドホンのデバイスリストを消去します(29ページを参照)。モバイル機器のBluetoothリストからヘッドホンを削除します(Low Energy (LE) ラベルの付いた重複項目も含む)。もう一度接続してみます(27ページを参照)。</p> <p>support.Bose.com/QCUにアクセスして、解説ビデオを参照します。</p> <p>ヘッドホンのリセットします(54ページを参照)。</p>

症状	対処方法
<p>アプリでのセットアップ中にヘッドホンが反応しない</p>	<p>モバイル機器で Bose Music アプリをアンインストールします。アプリを再インストールします (12 ページを参照)。</p> <p>Bose Music アプリを使用してセットアップしていることを確認します (12 ページを参照)。</p> <p>モバイル機器の設定メニューで、Bose Music アプリが Bluetooth 接続にアクセスできるようになっていることを確認します。</p> <p>モバイル機器の設定メニューで、Bluetooth 機能が有効であることを確認します。</p>
<p>Bose Music アプリでヘッドホンを検出できない</p>	<p>モバイル機器で Bose Music アプリをアンインストールします。アプリを再インストールします (12 ページを参照)。</p> <p>モバイル機器の設定メニューで、Bose Music アプリが Bluetooth 接続にアクセスできるようになっていることを確認します。</p> <p>ステータスインジケータが青く点滅するまで、Bluetooth / 電源ボタンを長押しします。</p>
<p>モバイル機器で Bose Music アプリが動作しない</p>	<p>お使いのモバイル機器が Bose Music アプリに対応しており、システム最小要件を満たしていることを確認します。詳細については、モバイル機器のアプリストアをご参照ください。</p> <p>モバイル機器で Bose Music アプリをアンインストールします。アプリを再インストールします (12 ページを参照)。</p>
<p>ヘッドホンを充電できない</p>	<p>USB 充電ケーブルの両端が端子にしっかりと接続されていることを確認します (35 ページを参照)。</p> <p>別の USB-A オールチャージャー、USB ケーブル、または電源コンセントを試してみてください。</p> <p>ヘッドホンが非常に高温または低温の場所に置かれていた場合は、室温に戻してからもう一度充電してください。</p>
<p>Bluetooth 接続が途切れる</p>	<p>ヘッドホンのデバイスリストを消去します (29 ページを参照)。モバイル機器の Bluetooth リストからヘッドホンを削除します (Low Energy (LE) ラベルの付いた重複項目も含む)。もう一度接続してみます (27 ページを参照)。</p> <p>ヘッドホンをリセットします (54 ページを参照)。</p>

症状	対処方法
ノイズキャンセリングを調整できない	<p>ヘッドホンの電源をオフにしてから、もう一度オンにします(14ページを参照)。</p> <p>マルチファンクションボタンを使用している場合は、Bose Musicアプリを使用して、ノイズキャンセリングレベルを調整してみます。</p>
ヘッドホンを頭から外しても検知されない	<p>ヘッドホンの電源をオフにします。ヘッドホンを頭から外した状態で、電源を再度オンにし(14ページを参照)、ヘッドホンを装着します。</p>
音が出ない	<p>ヘッドホンが非常に高温または低温の場所に置かれていた場合は、室温に戻してください。</p> <p>Bluetooth/電源ボタンを押して、接続した機器の名前を音声で確認します。正しい機器が接続されていることを確認してください。</p> <p>モバイル機器の再生ボタンを押して、音楽が再生されていることを確認します。</p> <p>別のアプリケーションまたは音楽サービスからオーディオを再生します。</p> <p>モバイル機器に直接保存しているコンテンツを再生します。</p> <p>モバイル機器が2台接続されている場合は、最初に他の機器で再生を一時停止します。</p> <p>モバイル機器を再起動します。</p> <p>ヘッドホンのリセットします(54ページを参照)。</p>
音量を調節できない	<p>指がボリュームストリップにしっかり触れていることを確認します。</p> <p>指が濡れていないことを確認します。</p> <p>髪が濡れている場合は、髪がボリュームストリップに触れないようにしてください。</p> <p>手袋を着用している場合は、手袋を外してからボリュームストリップに触れてください。</p>

症状

対処方法

音質が悪い

ヘッドホンを装着したまま電源をオフにしてから、もう一度オンにします(14ページを参照)。起動音が聞こえることで、最高の音響性能を実現するように、耳に合わせてオーディオが調整されますので、起動音が聞こえたことを確認してください。

ヘッドホンの電源をオフにしてから、もう一度オンにします(14ページを参照)。

風の強い環境では、**Bose Music** アプリでウィンドブロックが有効なカスタムモードを作成します。このオプションにアクセスするには、メイン画面の「モード」をタップします。

イヤークップがしっかりとフィットし、耳を快適に覆っていることを確認します。

髪が長い場合や、メガネをかけたり帽子をかぶったりしている場合は、イヤークップの邪魔にならないようにしてください。

Bose Music アプリを使用してセットアップしていることを確認します(12ページを参照)。

別のアプリケーションまたは音楽サービスからオーディオを再生します。

モバイル機器に直接保存しているコンテンツを再生します。

モバイル機器が2台接続されている場合は、2台目の機器の接続を解除します。

モバイル機器や音楽再生アプリのオーディオ拡張機能をオフにします。

イマーシブオーディオ機能の設定を変更します(23ページを参照)。

ヘッドホンの接続で正しい **Bluetooth** プロファイル(Stereo A2DP)が使用されていることを確認します。お使いのモバイル機器の **Bluetooth**/オーディオ設定メニューで、正しいオーディオプロファイルが選択されていることを確認してください。

モバイル機器の **Bluetooth** 機能をオフにしてから、もう一度オンにします。

ヘッドホンのデバイスリストを消去します(29ページを参照)。モバイル機器の **Bluetooth** リストからヘッドホンを削除します(**Low Energy (LE)** ラベルの付いた重複項目も含む)。もう一度接続してみます(27ページを参照)。

support.bose.com/QCU にアクセスして、解説ビデオを参照します。

ヘッドホンをリセットします(54ページを参照)。

症状	対処方法
<p>音声ケーブルで接続されているソース機器からの音が聞こえない</p>	<p>付属のBose音声ケーブルを使用していることを確認します。</p> <p>音声ケーブルの両端が端子にしっかりと接続されていることを確認します(33ページを参照)。</p> <p>モバイル機器の再生ボタンを押して、音楽が再生されていることを確認します。</p> <p>別のアプリケーションまたは音楽サービスからオーディオを再生します。</p> <p>モバイル機器に直接保存しているコンテンツを再生します。</p> <p>ヘッドホンの音量を上げてから、モバイル機器の音量を上げます。</p> <p>モバイル機器を再起動します。</p>
<p>音声ケーブルで接続されているモバイル機器からの音質が悪い</p>	<p>音声ケーブルの両端が端子にしっかりと接続されていることを確認します(33ページを参照)。</p> <p>モバイル機器を再起動します。</p>
<p>マイクが音を正常に拾わない</p>	<p>ヘッドホンが正しく装着されていることを確認します。ヘッドホンのイヤークップの内側にあるスクリーン(布製カバー)には、L(左イヤークップ)およびR(右イヤークップ)のマークが付いています。右イヤークップを右耳に、左イヤークップを左耳に合わせます。</p> <p>マイクが塞がれていない状態で、ゴミなどが付着していないことを確認してください。</p> <p>ヘッドホンのデバイスリストを消去します(29ページを参照)。モバイル機器のBluetoothリストからヘッドホンを削除します(Low Energy (LE)ラベルの付いた重複項目も含む)。もう一度接続してみます(27ページを参照)。もう一度電話をおかけ直してください。</p> <p>モバイル機器のBluetooth機能をオフにしてから、もう一度オンにします。</p>
<p>マルチファンクションボタンでモードを変更できない</p>	<p>Bose Musicアプリを使用して、モードを変更します。このオプションにアクセスするには、メイン画面の「モード」をタップします。</p>

症状	対処方法
<p>ノイズキャンセリング機能の効果が弱い</p>	<p>ヘッドホンの電源をオフにしてから、もう一度オンにします(14ページを参照)。</p> <p>モードをチェックします(25ページを参照)。</p> <p>イヤークップがしっかりとフィットし、耳を快適に覆っていることを確認します。</p> <p>髪が長い場合や、メガネをかけたり帽子をかぶったりしている場合は、イヤークップの邪魔にならないようにしてください。</p> <p>ヘッドホンを頭から外し、再度装着します。</p> <p>通話中またはモバイル機器の音声コントロールを使用している場合は、Bose Music アプリを使用して、セルフボイスを下げるかオフにします(21ページを参照)。</p> <p>ActiveSenseが有効であることを確認します(25ページを参照)。</p> <p>ヘッドホンをリセットします(54ページを参照)。それでも問題が解決しない場合は、ヘッドホンを工場出荷時の設定に戻します(55ページを参照)。</p>
<p>通話中に相手の声が聞こえにくい</p>	<p>モードを変更します(26ページを参照)。</p>
<p>通話中に自分の声が聞こえにくい</p>	<p>モードを Aware モードに変更します(26ページを参照)。</p> <p>Bose Music アプリを使用してセルフボイスを調整します。このオプションは設定メニューから設定できます。</p>
<p>ヘッドホンが反応しない</p>	<p>ヘッドホンをリセットします(54ページを参照)。それでも問題が解決しない場合は、ヘッドホンを工場出荷時の設定に戻します(55ページを参照)。</p>
<p>音声ガイドの言語が正しくない</p>	<p>Bose Music アプリを使用して音声ガイドの言語を変更します(12ページを参照)。このオプションは設定メニューから設定できます。</p>
<p>着信が通知されない</p>	<p>モバイル機器がおやすみモードに設定されていないことを確認します。</p> <p>Bose Music アプリを使用して音声ガイドを有効にしていることを確認します(12ページを参照)。このオプションは設定メニューから設定できます。</p> <p>モバイル機器の Bluetooth メニューで、ヘッドホンが連絡先にアクセスできるように設定されていることを確認します。</p>

症状	対処方法
<p>ヘッドホンを Bose Smart Soundbar または Bose Smart Speaker に接続できない</p>	<p>対応している Bose 製品を接続していることを確認します。対応製品のリストについては、次のサイトをご覧ください: support.Bose.com/Groups</p> <p>「別のデバイスの接続準備が完了しました」と聞こえるか、Bluetooth インジケータが青く点滅するまで、Bluetooth / 電源ボタンを長押しします。</p> <p>ヘッドホンがサウンドバーやスピーカーから 9 m 以内にあることを確認してください。</p>
<p>以前に接続されていた Bose Smart Soundbar や Bose Smart Speaker とヘッドホンを再接続できない</p>	<p>ヘッドホンで、「別のデバイスの接続準備が完了しました」と聞こえ、ステータスインジケータが青く点滅するまで 3 秒間、電源 / Bluetooth スイッチを長押しします。Bose Music アプリを使用して、ヘッドホンに対応する Bose 製品に接続できます。詳しくは、次のサイトをご覧ください: support.Bose.com/Groups</p>
<p>接続した Bose Smart Soundbar または Bose Smart Speaker からの音が遅れて再生される</p>	<p>Bose Music アプリをダウンロードして、入手可能なソフトウェアのアップデートを実行します。</p>

ヘッドホンをリセットする

ヘッドホンが反応しない場合は、リセットすることができます。

ヘッドホンをリセットすると、製品のコントロールがリセットされ、ヘッドホンが再起動します。機器の設定は消去されません。

1. モバイル機器の *Bluetooth* リストからヘッドホンを削除します。
2. USBケーブルの小さい方のプラグを左イヤークップのUSB-C端子に接続します。

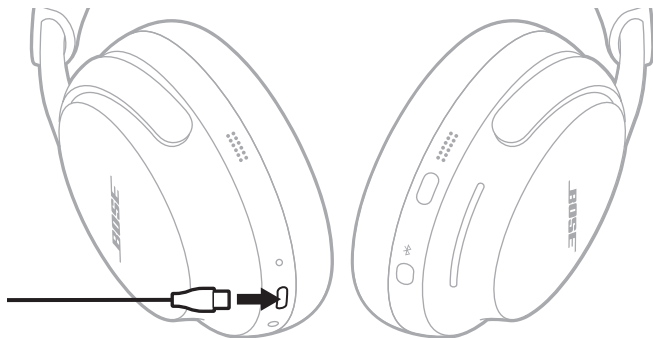

3. *Bluetooth*/電源ボタンを押したまま、USBケーブルのもう一方の端をパソコンやウォールチャージャーなどのUSB-A電源に接続します。

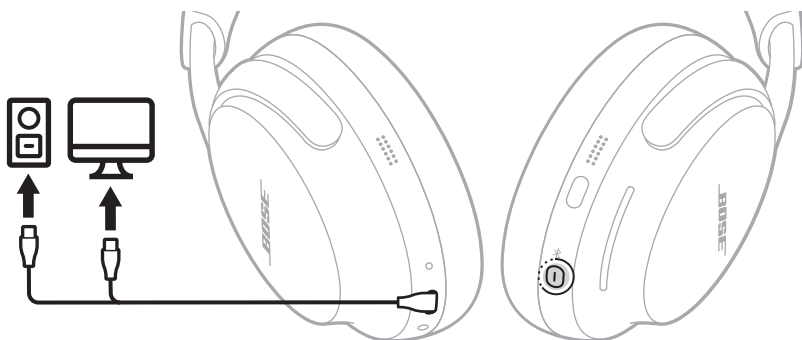

4. USBケーブルをUSB-A電源に接続したら、*Bluetooth*/電源ボタンから指を放します。

リセットが完了すると、ステータスインジケーターが3秒間白く点滅し、現在の充電状態に応じて点灯します(38ページを参照)。

注: それでも問題が解決できない場合は、support.bose.com/QCUでその他のトラブルシューティング情報を参照し、サポートをご利用ください。

ヘッドホンを工場出荷時の設定に戻す

工場出荷時の設定に戻すと、すべての設定が消去され、ヘッドホンが箱から出したときの状態に戻ります。その後、初めてヘッドホンをセットアップするときのように設定することができます。

工場出荷時の設定へのリセットは、ヘッドホンに問題がある場合や、Boseカスタマーサービスから指示された場合のみ行うようにしてください。

1. モバイル機器の *Bluetooth* リストからヘッドホンを削除します。
2. Bose Music アプリを使用して、Bose アカウントからヘッドホンを削除します。

注: Bose Music アプリで Bose アカウントからヘッドホンを削除する方法の詳細については、次のサイトをご参照ください: support.bose.com/QCU

3. *Bluetooth*/電源ボタンとマルチファンクションボタンを15秒間長押しします。



ステータスインジケータが白く点滅します。30秒後、ステータスインジケータがオレンジに点滅し(2～3秒間)、工場出荷時の設定に戻していることを示します。

復元が完了すると、ステータスインジケータがゆっくりと青く点滅します。これでヘッドホンは、箱から出したときの状態に戻っています。

注: それでも問題が解決できない場合は、support.bose.com/QCUでその他のトラブルシューティング情報を参照し、サポートをご利用ください。

يُرجى قراءة جميع التعليمات الخاصة بالسلامة والاستخدام والاحتفاظ بها.

تعلن شركة Bose Corporation بموجب هذا المستند أن هذا المنتج يتوافق مع المتطلبات الأساسية لتوجيه الاتحاد الأوروبي رقم 2014/53/EU وشروطه الأخرى ذات الصلة وجميع متطلبات توجيهات الاتحاد الأوروبي الأخرى المعمول بها. ويمكن العثور على إعلان المطابقة الكامل في الموقع التالي: www.Bose.com/compliance



يتوافق هذا المنتج مع جميع لوائح التوافق الكهرومغناطيسي المعمول بها لعام 2016 وجميع لوائح المملكة المتحدة الأخرى المعمول بها. ويمكن العثور على إعلان المطابقة الكامل في الموقع التالي: www.Bose.com/compliance



تعلن شركة Bose Corporation بموجب هذا المستند أن هذا المنتج يتوافق مع المتطلبات الأساسية التي تنص عليها لوائح الأجهزة اللاسلكية لعام 2017 وجميع لوائح المملكة المتحدة الأخرى المعمول بها. ويمكن العثور على إعلان المطابقة الكامل في الموقع التالي: www.Bose.com/compliance

تعليمات مهمة للسلامة

لا تستخدم هذا الجهاز بالقرب من الماء.

نظف باستخدام قطعة قماش جافة أو قطعة قماش مبللة بالماء فقط. لا تستخدم منتجات التنظيف.

أجل جميع أعمال الصيانة إلى أفراد صيانة مؤهلين. يجب إجراء الصيانة عند تلف الجهاز بأي شكل من الأشكال، مثل تلف سلك التغذية الكهربائية، أو القابض، أو انسكاب سائل أو سقوط أشياء على الجهاز، أو تعرضه للمطر، أو الرطوبة، أو عدم عمله بصورة طبيعية أو سقوطه.

تحذيرات/تنبيهات

- ضع يديك حول منتصف كل قطعة أذن عند تدوير سماعات الرأس، وطبها، ووضعها في الجراب وإزالتها منه. أبقِ أصابعك بعيدًا عن المفصلات لتجنب التعرض للقرص.
- المنتج غير مخصص لاستخدام الأطفال.
- لتفادي إلحاق الضرر بالسمع، لا تستخدم سماعات الرأس على مستوى صوت مرتفع. اخفض مستوى الصوت في جهازك قبل وضع سماعات الرأس على/في أذنيك ثم ارفع مستوى الصوت تدريجيًا إلى أن تصل إلى مستوى استماع مريح ومعتدل.
- لا يوصى باستخدام هذا المنتج في أثناء قيادة مركبة وقد يحظرها القانون في بعض الأماكن. كن حذرًا واتبع القوانين المعمول بها فيما يتعلق باستخدام سماعات الرأس في أثناء قيادة مركبة. توقف عن استخدام سماعات الرأس الخاصة بك على الفور إذا كانت تتداخل مع قدرتك على البقاء متنبهاً أو إذا كانت تتداخل مع قدرتك على سماع الأصوات المحيطة، بما في ذلك الإنذارات وإشارات التحذير، في أثناء قيادة المركبة.
- كن حذرًا في حال استخدام سماعات الرأس هذه في أثناء أداء أي نشاط يتطلب أن تكون متنبهاً. لا تستخدم سماعات الرأس عندما يشكك عدم القدرة على سماع الأصوات المحيطة بوضوح خطأً على نفسك أو على الآخرين، على سبيل المثال في أثناء ركوب الدراجة أو المشي في أو بالقرب من حركة المرور أو موقع بناء أو سكة حديدية وما إلى ذلك.
- لا تستخدم سماعات الرأس إذا كانت تُصدر أي ضجيج عالٍ غير عادي. وإذا حدث ذلك، فأوقف تشغيل سماعات الرأس واتصل بخدمة عملاء شركة Bose.
- انزع المنتج على الفور إذا لاحظت صدور حرارة منه.

يحتوي المنتج على أجزاء صغيرة قد تسبب في التعرض لخطر الاختناق. غير مناسب للأطفال دون 3 سنوات.



يحتوي هذا المنتج على مادة مغناطيسية. استشر طبيبك فيما إذا كان لهذه السماعات تأثيرٌ على أي أجهزة طبية مزروعة لديك أو لا.



- لتقليل مخاطر نشوب حريق أو صدمة كهربائية، لا تعرّض هذا المنتج للمطر أو قطرات السوائل المتساقطة أو المتناثرة أو الرطوبة ولا تضع أوعية ممتلئة بالسائل مثل المزهريات فوق المنتج أو بالقرب منه.
- أبقِ المنتج بعيدًا عن مصادر اللهب والحرارة. لا تضع أيّ مصادر لهب مكشوف (مثل الشموع المشتعلة) فوق المنتج أو بالقرب منه.
- استخدم هذا المنتج فقط مع مصدر طاقة LPS معتمد من قبل المؤسسة يفي بالمتطلبات التنظيمية المحلية (مثل UL، وCSA، وVDE، وCCC).
- لا تُجرِ أيّ تغييرات غير مصرّح بها لهذا المنتج.
- إذا حدث تسرب في البطارية، فلا تسمح للسائل بأن يلامس جلدك أو عينيك. وإذا حدث تلامس، فاطلب المشورة الطبية.
- لا تعرّض المنتجات التي تحتوي على بطاريات لحرارة زائدة (مثل تخزينها تحت أشعة الشمس المباشرة، أو تعريضها للنار أو ما شابه ذلك).

ملاحظة: تم اختبار هذا الجهاز وُجِد أنه يتوافق مع حدود جهاز رقمي من الفئة **B** وفقاً للجزء رقم 15 من قواعد لجنة الاتصالات الفيدرالية (FCC). وقد وضعت هذه الحدود لتوفير الحماية المناسبة من التداخل الضار عند تركيب الجهاز في منطقة سكنية. يولد هذا الجهاز طاقة تردد لاسلكية ويستخدمها ويمكن أن يشعها، وإذا لم يتم تركيبه واستخدامه وفقاً للتعليمات، فيمكن أن يتسبب في حدوث تداخل ضار في الاتصالات اللاسلكية. ومع ذلك، فلا يوجد ضمان لعدم حدوث تداخل بسبب التركيب. إذا تسبب هذا الجهاز في حدوث تداخل ضار لاستقبال اللاسلكي أو التلفزيوني (يمكن التحقق من ذلك عن طريق إطفاء الجهاز وإعادة تشغيله)، يُوصى المستخدم بتصحيح التداخل باستخدام إجراء أو أكثر من الإجراءات التالية:

- غيّر اتجاه منتج الاستقبال أو هوائي الاستقبال أو موضعهما.
- زيادة المسافة بين الجهاز وجهاز الاستقبال.

- توصيل الجهاز بمأخذ كهربائي في دائرة مختلفة عن الدائرة التي تم توصيل جهاز الاستقبال بها.
- استشر الموزع المعتمد أو أحد الفنيين من ذوي الخبرة بأجهزة الراديو أو التلفزيون طلب المساعدة.

قد يؤدي القيام بأي تغييرات أو تعديلات دون موافقة صريحة من شركة **Bose Corporation** إلى إلغاء ترخيص المستخدم لتشغيل هذا الجهاز.

يتوافق هذا الجهاز مع الفقرة 15 من قواعد هيئة الاتصالات الفيدرالية، ومعايير المواصفات القياسية اللاسلكية للأجهزة المعفاة من ترخيص وزارة الابتكار والعلوم والتنمية الاقتصادية في كندا. يخضع التشغيل للشروط التاليين: (1) ألا يتسبب في حدوث تداخل ضار، و(2) أن يقلل أي تداخل يتم استقباله، بما في ذلك التداخل الذي قد يتسبب في تشغيله على نحو غير مرغوب فيه.

يتوافق هذا الجهاز مع حدود التعرض البشري للإشعاع التي حددتها هيئة الاتصالات الفيدرالية، ووزارة الابتكار والعلوم والتنمية الاقتصادية في كندا للسكان عامةً. يجب عدم تحديد موضع مشترك لجهاز الإرسال هذا أو تشغيله بالتزامن مع أي هوائي أو جهاز إرسال آخر.

يُلَبّي متطلبات هيئة التطوير الإعلامي للمعلومات والاتصالات (IMDA).

معرف لجنة الاتصالات الفيدرالية (FCC): A94440108 | وزارة الصناعة الكندية (IC): 3232A-440108
CAN ICES-3(B)/NMB-3(B)

بالنسبة لأوروبا: نطاق تردد العملية التشغيلية من 2400 إلى 2483.5 ميجا هرتز. | الحد الأقصى لنقل الطاقة أقل من 20 ديسيبل ميلي واط من القدرة المشعة المكافئة المتاحة.

هذا الرمز يعني أنه يجب عدم التخلص من المنتج نفايات منزلية، بل يجب تسليمه إلى مرفق جمع نفايات مناسب لإعادة تدويره. يساعد التخلص السليم وإعادة التدوير على حماية الموارد الطبيعية، وصحة الإنسان، والبيئة. لمزيد من المعلومات عن طريقة التخلص من هذا المنتج وإعادة تدويره، يُرجى التواصل مع البلدية المحلية التابعة لك، أو مرفق التخلص من النفايات، أو المتجر الذي اشتريته منه هذا المنتج.



الوائح الفنية للأجهزة ذات الترددات اللاسلكية منخفضة الطاقة: يُحظر على أي شركة أو مؤسسة أو مستخدم تغيير ترددات أو تعزيز طاقة الإرسال أو تغيير السمة الأصلية أو الأداء في أي جهاز من الأجهزة المعتمدة ذات الترددات اللاسلكية منخفضة الطاقة؛ وذلك دون الحصول على إذن من اللجنة الوطنية الصينية للاتصالات (NCC). لا تؤثر الأجهزة ذات الترددات اللاسلكية منخفضة الطاقة على أمن الطائرات ولا تتداخل مع الاتصالات القانونية، وفي حال حدوث تداخل، يجب على المستخدم إيقاف تشغيلها على الفور حتى إزالة هذا التداخل. الاتصالات القانونية المذكورة تعني أن الاتصالات اللاسلكية تعمل وفقاً لقانون إدارة الاتصالات. يجب أن تكون أجهزة تردد الراديو منخفضة الطاقة عُرضة للتداخل من قبل الاتصالات القانونية أو الأجهزة المشعة لموجات الراديو ISM.

لا تحاول إخراج بطارية الليثيوم أيون القابلة لإعادة الشحن من هذا المنتج. تواصل مع موزع **Bose** المحلي لديك أو بفني مؤهل آخر لإخراجها.

يُرجى التخلص من البطاريات المستخدمة بطريقة سليمة، بأبّاع اللوائح المحلية. لا تحرقها.



電池回收

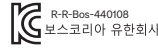

R-R-Bos-440108
보스코리아 유통회사



Li-ion

جدول المواد الخطرة المحظور استخدامها بالصين

أسماء المواد أو العناصر السامة أو الخطرة ومحتوياتها						
المواد والعناصر السامة أو الخطرة						
اسم الجزء	الرصاص (Pb)	الزئبق (Hg)	الكاديوم (Cd)	سداسي الكروم (Cr(VI))	ثنائي الفينيل متعدد البروم (PBB)	أثير ثنائي الفينيل (PBDE) المعالج بالبروم
مركبات ثنائي الفينيل متعدد الكلور (PCB)	X	O	O	O	O	O
الأجزاء المعدنية	X	O	O	O	O	O
الأجزاء البلاستيكية	O	O	O	O	O	O
السماعات	X	O	O	O	O	O
الكبلات	X	O	O	O	O	O

تم إعداد هذا الجدول وفقاً لإحكام المعيار SJ/T 11364.

O: يشير إلى أن هذه المادة السامة أو الخطرة الموجودة في كل المواد المتجانسة لهذا الجزء أقل من متطلبات تشديد معيار GB/T 26572.

X: يشير إلى أن هذه المادة السامة أو الخطرة الموجودة على الأقل في إحدى المواد المتجانسة لهذا الجزء أعلى من متطلبات التشديد لمعيار GB/T 26572.



جدول المواد الخطرة المحظور استخدامها بتايوان

اسم الجهاز: سماعات الرأس تعيين النوع: 440108						
المواد المحظورة ويُمَوِّضها الكيميائية						
الوحدة	الرصاص (Pb)	الزئبق (Hg)	الكاديوم (Cd)	الكروم سداسي التكافؤ (Cr+6)	ثنائي الفينيل المُعالج بالبروم (PBB)	إثير ثنائي الفينيل متعدد البروم (PBDE)
مركبات ثنائي الفينيل متعدد الكلور (PCB)	-	O	O	O	O	O
الأجزاء المعدنية	-	O	O	O	O	O
الأجزاء البلاستيكية	O	O	O	O	O	O
السماعات	-	O	O	O	O	O
الكبلات	-	O	O	O	O	O

ملاحظة 1: "O" تشير إلى أن النسبة المئوية لمحتوى المادة المحظورة لا تتجاوز النسبة المئوية للقيمة المرجعية الموجودة.

ملاحظة 2: يشير "-" إلى أن المادة المحظورة تتطابق مع الإغفاء.

تاريخ التصنيع: يشير الرقم الثامن في الرقم التسلسلي إلى سنة التصنيع؛ إذ يشير الرقم "3" إلى 2013 أو 2023.

المستورد في الصين: Bose Electronics (Shanghai) Company Limited, Level 6, Tower D, No. 2337 Gudai Rd. Minhang District, Shanghai 201100
 Bose Products B.V., Gorslaan 60, 1441 RG Purmerend, District, Shanghai 201100
 Bose de México S. de R.L. de C.V., Avenida Prado Sur #150, Piso 2, المستورد في المكسيك | The Netherlands Interior 222 y 223, Colonia Lomas de Chapultepec V Sección, Miguel Hidalgo, Ciudad de México, C.P. 11000
 رقم الهاتف: 3545 (5202) +5255 | المستورد في تايوان: Bose Limited Taiwan Branch (H.K.), 9F., No.10, Sec. 3, Minsheng E. Road, Zhongshan Dist. Taipei City 10480
 Bose Limited, Bose House, رقم هاتف تايوان: 7676 2-2514-886+ | المستورد في المملكة المتحدة: Quayside Chatham Maritime, Chatham, Kent, ME4 4QZ, United Kingdom

القدرة المقننة على الإدخال: 5 فولت --- 0.5 أمبير | نطاق درجة حرارة الشحن: من 32 إلى 113 درجة فهرنهايت (من 0 إلى 45 درجة مئوية) | نطاق درجة حرارة التفريغ: من 4- إلى 140 درجة فهرنهايت (من 20- إلى 60 درجة مئوية)

يوجد معرف CMIIT داخل قطعة الأذن أسفل السكريم.

توفّر شروط استخدام **Bose** التي تنطبق على هذا المنتج على الموقع: worldwide.Bose.com/termsofuse

إقرارات الترخيص: لعرض إقرارات الترخيص السارية على مجموعات برامج الطرف الثالث المدمجة بوصفها مكونات منتج Bose QuietComfort Ultra Headphones الخاص بك، استخدم تطبيق **Bose Music**: يُمكنك الوصول إلى هذه المعلومات من قائمة الإعدادات.

تُعد **Apple**، و**شعار Apple**، و**iPad**، و**iPhone**، و**Apple Inc**، و**مُسجّلة** في الولايات المتحدة الأمريكية ودولٍ أخرى. **App Store** هي علامة خدمة لشركة **Apple**، ويتم استخدام العلامة التجارية "iPhone" في اليابان بترخيص من شركة **Aiphone K.K.**

إن استخدام بطاقة "Made for Apple" يعني أنه قد تم تصميم أحد الملحقات للاتصال بصورة خاصة بمنتج **Apple** (منتجات) المذكور في البطاقة، وأنه قد تم التصديق عليه من قِبَل المُطوّر لاستيفائه معايير أداء **Apple**. تُعد **Apple** غير مسؤولة عن تشغيل هذا الجهاز أو امتثاله لمعايير السلامة والمعايير التنظيمية.

العلامة التجارية النصية **Bluetooth®** و**شعاراتها** هي علامات تجارية مُسجّلة مملوكة لشركة **Bluetooth SIG**، وأيّ استخدام لهذه العلامات من قِبَل شركة **Bose** يكون بموجب ترخيص.

وتُعدّ **Google**، و**Android**، و**Google Play** علامات تجارية تابعة لشركة **Google LLC**.

Snapdragon Sound من إنتاج شركة **Qualcomm Technologies, Inc.** و/أو الشركات التابعة لها. تُعد **Snapdragon** و**Qualcomm** و**Snapdragon Sound** علامات تجارية أو علامات تجارية مسجلة لشركة **Qualcomm Incorporated**.

يتضمن هذا المنتج بوجهيات **Spotify** والتي تخضع لتراخيص الطرف الثالث الموجودة هنا: www.spotify.com/connect/third-party-licenses

Spotify هي علامة تجارية مسجلة لشركة **Spotify AB**.

USB Type-C® و**USB-C®** هما علامتان تجاريتان مسجلتان لدى **USB Implementers Forum**.

تُعد **Bose**، و**Bose Music**، و**شعار Bose Music**، و**وسماعات QuietComfort**، و**SimpleSync** علامات تجارية لشركة **Bose Corporation**.
المقر الرئيسي لشركة **Bose**: 1-877-230-5639 | حقوق الطبع والنشر © لعام 2023 محفوظة لشركة **Bose Corporation**. لا يجوز نسخ أي جزء من هذا الدليل، أو تعديله، أو توزيعه، أو استخدامه بطريقةٍ أخرى دون إذن كتابي مسبق.

يُرجى استكمال سجلاتك والاحتفاظ بها

يوجد الرقم المسلسل ورقم الموديل داخل قطعة الأذن أسفل السكريم.

الرقم المسلسل: _____

رقم الموديل: 440108

يُرجى الاحتفاظ بالإيصال الخاص بك. يمكنك الآن تسجيل منتج **Bose** الخاص بك. يمكنك القيام بذلك بسهولة من خلال الانتقال إلى worldwide.Bose.com/ProductRegistration

محتوى علبة المنتج

11 المحتويات

تطبيق BOSE MUSIC

12 تنزيل تطبيق Bose Music

12 إضافة سماعات الرأس إلى حساب موجود

أدوات التحكم بسماعة الرأس

14 تشغيل الطاقة

15 إيقاف الطاقة

15 الإيقاف التلقائي

16 تشغيل الوسائط ومستوى الصوت

17 المكالمات الهاتفية

18 الأوضاع

18 إعدادات الصوت الغامر

18 التحكم الصوتي بالجهاز المحمول

الاختصارات

19 تمكين الاختصار الخاص بك

19 استخدام الاختصار الخاص بك

19 تغيير الاختصار الخاص بك أو تعطيله

التحقق من وجود السماعة على الرأس

20 التشغيل/الإيقاف المؤقت التلقائي

20 الرد التلقائي على المكالمات

إلغاء الضوضاء

21 تغيير إعداد إلغاء الضوضاء

21 إلغاء الضوضاء في أثناء المكالمات الهاتفية

21 استخدام ميزة إلغاء التشويش فقط

الصوت الغامر

22	إعدادات الصوت الغامر.....
23	تغيير إعداد الصوت الغامر.....
23	تغيير الوضع.....
23	استخدام الاختصار الخاص بك.....
24	الصوت الغامر أثناء المكالمات الهاتفية.....

أوضاع الاستماع

25	الأوضاع.....
25	وضع Aware مع ActiveSense.....
26	تغيير الوضع.....
26	إضافة الأوضاع إلى سماعات الرأس أو إزالتها منها.....

اتصالات **BLUETOOTH®**

27	الاتصال باستخدام تطبيق Bose Music.....
27	التوصيل باستخدام القائمة Bluetooth على جهازك المحمول.....
28	فصل جهاز محمول.....
28	إعادة توصيل جهاز محمول.....
29	توصيل جهاز محمول آخر.....
29	تحديد أجهزة المحمول المتصلة.....
29	التبديل بين جهازين محمولين متصلين.....
29	إعادة توصيل جهاز متصل مسبقًا.....
30	مسح قائمة أجهزة سماعة الرأس.....
31	أجهزة Android™ فقط.....
31	الاتصال باستخدام Fast Pair
32	تقنية Snapdragon Sound™

الاتصالات السلكية

33	توصيل كبل صوت.....
34	توصيل كبل USB

البطارية

35	شحن سماعات الرأس
36	مدة الشحن
36	سماع مستوى شحن البطارية

حالة سماعات الرأس

37	حالة Bluetooth
38	حالة البطارية
38	حالة الشحن
38	حالة الخطأ والتحديث

توصيل منتجات BOSE

39	التوصيل بـ Bose Smart Soundbar أو Bose Smart Speaker
39	المزايا
39	المنتجات المتوافقة
40	الاتصال باستخدام تطبيق Bose Music
41	التوصيل باستخدام عناصر التحكم في المنتج
41	إعادة الاتصال بـ Bose Smart Soundbar أو Bose Smart Speaker

العناية والصيانة

42	تخزين سماعات الرأس
44	تحديث سماعات الرأس
44	تنظيف سماعات الرأس
44	قطع الغيار والملحقات
44	ضمان محدود
45	موقع الرقم المسلسل

استكشاف الأخطاء وإصلاحها

47	جرب هذه الحلول أولاً.....
47	حلول أخرى.....
54	إعادة ضبط سماعات الرأس.....
55	إعادة سماعات الرأس إلى إعدادات المصنع.....

المحتويات

تأكد من إدراج الأجزاء التالية:



حقيبة الحمل



Bose QuietComfort Ultra Headphones

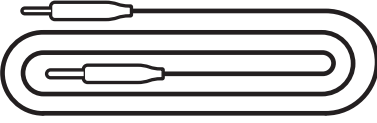

كبل صوت من 3.5 مم 2.5 مم

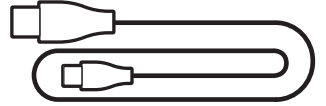

كبل USB من نوع Type-A إلى نوع Type-C®

ملاحظة: لا تستخدم المنتج الخاص بك إذا كان أي جزء منه مفقودًا أو تالفًا. تفضل بزيارة support.bose.com/QCU للاطلاع على مقالات استكشاف الأخطاء وإصلاحها ومقاطع الفيديو وإصلاح المنتج أو استبداله.

يُتيح لك تطبيق **Bose Music** إعداد سماعات الرأس والتحكم بها من أي جهاز محمول، مثل الهاتف الذكي أو الكمبيوتر اللوحي.

باستخدام التطبيق، يمكنك إدارة اتصالات **Bluetooth** وإدارة إعدادات سماعة الرأس وضبط الصوت واختيار لغة المطالبة الصوتية والحصول على التحديثات والميزات الجديدة.

ملاحظة: إذا كنت قد أنشأت بالفعل حساب **Bose Music** لمنتج **Bose** آخر، فأضف سماعات الرأس إلى حسابك الحالي (انظر الجزء السفلي من الصفحة 12).

تنزيل تطبيق BOSE MUSIC

1. في جهازك المحمول الخاص بك، نزل تطبيق **Bose Music**.

ملاحظة: إذا كنت مقيمًا في بر الصين الرئيسي، فنزل تطبيق **Bose音乐**.



2. اتبع تعليمات التطبيق.

إضافة سماعات الرأس إلى حساب موجود

إضافة **Bose QuietComfort Ultra Headphones**، افتح تطبيق **Bose Music** وأضف سماعات الرأس الخاصة بك.

توجد أدوات تحكم سماعة الرأس على الجزء الخلفي من قطعة الأذن اليمنى.

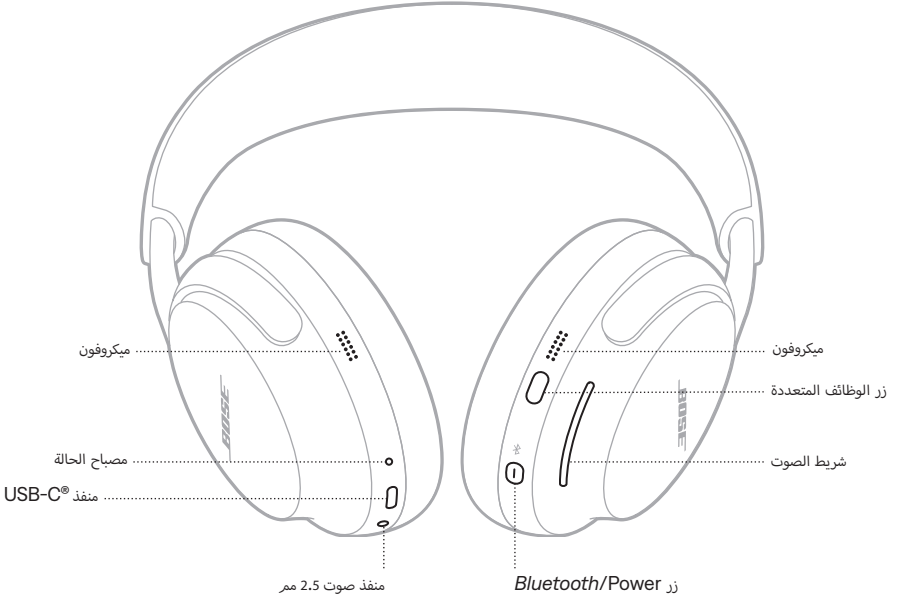

تشغيل الطاقة

اضغط على زر *Bluetooth/Power*.

ستسمع نغمة وتعلن المطالبة الصوتية عن مستوى شحن البطارية. ويضيء مصباح الحالة وفقاً لمستوى الشحن الحالي (انظر الصفحة 38).



ملاحظات:

- عند تشغيل سماعات الرأس وسماع النغمة، يتم تخصيص الصوت لأذنيك للحصول على أفضل أداء صوتي.
- يجب أن تكون السماعات على رأسك لتشغيل المطالبة الصوتية.

إيقاف الطاقة

اضغط مع الاستمرار على زر *Bluetooth/Power* حتى تسمع نغمة.



ملاحظة: عند إيقاف تشغيل سماعات الرأس، يتم تعطيل خاصية إلغاء الضوضاء.

الإيقاف التلقائي

تحافظ سماعات الرأس على البطارية وتنتقل إلى وضع السكون عند إزالتها من رأسك وعدم استخدامها لمدة 10 دقائق. لتنشيط السماعات، ضعها على رأسك أو اضغط على زر *Bluetooth/Power* أو زر الوظائف المتعددة أو شريط الصوت.

يتم إيقاف تشغيل سماعات الرأس بعد 24 ساعة من السكون. لتشغيل سماعات الرأس، اضغط على زر *Bluetooth/Power*.

ملاحظة: لتغيير إعداد الإيقاف التلقائي، استخدم تطبيق *Bose Music*. يمكنك الوصول إلى هذا الخيار من قائمة الإعدادات.

تشغيل الوسائط ومستوى الصوت

يتحكم زر الوظائف المتعددة في تشغيل الوسائط.

يتحكم شريط الصوت في مستوى الصوت.

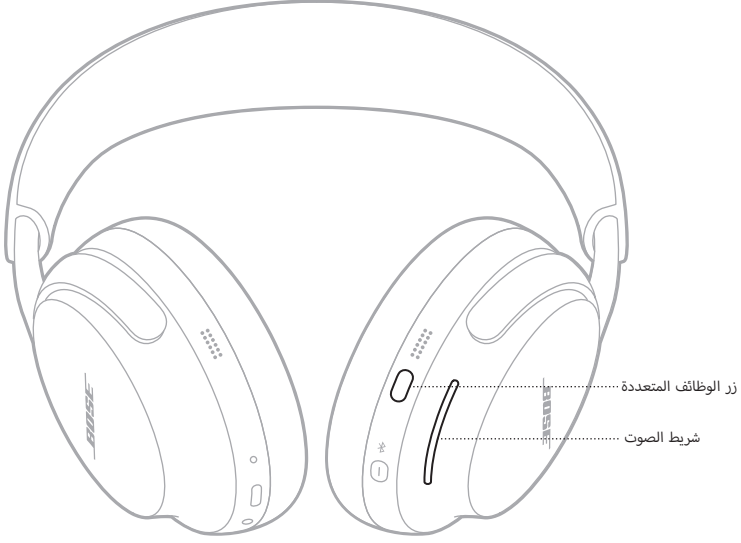

الوظيفة	الحل
تشغيل/إيقاف مؤقت	اضغط على زر الوظائف المتعددة.
تَحطُّ إلى الأمام	اضغط مرتين على زر الوظائف المتعددة.
تَحطُّ للخلف	اضغط ثلاث مرات على زر الوظائف المتعددة.
رفع مستوى الصوت	اسحب شريط الصوت لأعلى.
خفض مستوى الصوت	اسحب شريط الصوت لأسفل.

ملاحظة: لزيادة مستوى الصوت أو خفضه بسرعة، استخدم تمريرة طويلة على شريط الصوت.

المكالمات الهاتفية

يتحكم زر الوظائف المتعددة في المكالمات الهاتفية.

توجد أربعة ميكروفونات للمكالمات الهاتفية على سماعات الرأس – اثنان على قطعة الأذن اليسرى واثنان على قطعة الأذن اليمنى.



الوظيفة	الحل
الرد على مكالمة	اضغط على زر الوظائف المتعددة.
إنهاء/رفض مكالمة واردة	اضغط مرتين على زر الوظائف المتعددة.
الرد على المكالمة الواردة الثانية ووضع المكالمة الحالية قيد الانتظار	أثناء المكالمة مع رنين مكالمة ثانية، اضغط على زر الوظائف المتعددة.
رفض المكالمة الواردة الثانية والاستمرار في المكالمة الحالية	في حالة رنين مكالمة واردة أثناء إجراء مكالمة أخرى، اضغط مرتين على زر الوظائف المتعددة.

الأوضاع

يتيح لك زر الوظائف المتعددة التبديل بسرعة وسهولة بين إعدادات إلغاء الضوضاء عن طريق تغيير الوضع. للحصول على معلومات حول تغيير الوضع، انظر الصفحة 25.

إعدادات الصوت الغامر

للحصول على معلومات حول تغيير إعداد الصوت الغامر، انظر الصفحة 23.

التحكم الصوتي بالجهاز المحمول

يمكنك تعيين اختصار للوصول إلى التحكم الصوتي بجهازك المحمول باستخدام سماعات الرأس. تعمل الميكروفونات الموجودة في سماعات الرأس كامتداد لميكروفون جهازك المحمول.

للحصول على معلومات حول الاختصارات، يرجى مراجعة الصفحة 19.

ملاحظة: لا يمكنك الوصول إلى خاصية التحكم الصوتي أثناء إجراء مكالمة.

يُمكنك الاختصار من الوصول بسرعة وسهولة إلى إحدى الوظائف التالية:

- التنقل بين إعدادات الصوت الغامر (انظر الصفحة 22)
- الوصول إلى Spotify
- استخدام التحكم الصوتي بالجهاز المحمول (انظر الصفحة 18)
- الوصول إلى مستوى البطارية (انظر الصفحة 36)

تمكين الاختصار الخاص بك

لتمكين الاختصار الخاص بك، استخدم تطبيق **Bose Music**. للوصول إلى هذا الخيار، انقر فوق الاختصار على الشاشة الرئيسية.

استخدام الاختصار الخاص بك

المس شريط الصوت مع الاستمرار.



تغيير الاختصار الخاص بك أو تعطيله

لتغيير الاختصار الخاص بك أو تعطيله، استخدم تطبيق **Bose Music**. للوصول إلى هذا الخيار، انقر فوق الاختصار على الشاشة الرئيسية.

يستخدم التحقق من وجود السماعَة على الرأس مستشعرات لتحديد ما إذا كنت ترتدي السماعَات. يمكنك تشغيل/إيقاف الصوت تلقائيًا والردّ على المكالمات الهاتفية.

التشغيل/الإيقاف المؤقت التلقائي

عندما ترفع قطعة الأذن اليمنى عن أذنك أو تزيل سماعَات الرأس، يتوقف الصوت مؤقتًا. لاستئناف الصوت، أعد وضع قطعة الأذن اليمنى أو ضع السماعَات على رأسك.

الرد التلقائي على المكالمات

يمكنك الرد على المكالمات الهاتفية عن طريق وضع سماعَات الرأس.

يقلل إلغاء الضوضاء من الضوضاء غير المرغوب فيها، ما يوفر أداءً صوتيًا أكثر وضوحًا وواقعية. بشكل افتراضي، يتم تشغيل سماعات الرأس في الوضع Quiet. تمكين إلغاء الضوضاء بالكامل (انظر الصفحة 25).

تغيير إعداد إلغاء الضوضاء

يمكنك التبديل بين إعدادات إلغاء الضوضاء المحددة مسبقًا عن طريق تغيير الوضع. للحصول على معلومات حول الأوضاع، انظر الصفحة 25.

إلغاء الضوضاء في أثناء المكالمات الهاتفية

عند إجراء أو تلقي مكالمة، تظل سماعات الرأس على إعداد إلغاء الضوضاء الحالي وتُفَعّل خاصية الصوت الذاتي. تساعد خاصية الصوت الذاتي على سماع نفسك وأنت تتحدث بصورة طبيعية أكثر.

لضبط مستوى إلغاء الضوضاء في أثناء إجراء مكالمة ما، غيّر الوضع (راجع الصفحة 26).

ملاحظة: لضبط خاصية الصوت الذاتي، استخدم تطبيق Bose Music. يمكنك الوصول إلى هذا الخيار من قائمة الإعدادات.

استخدام ميزة إلغاء التشويش فقط

يمكنك استخدام ميزة إلغاء التشويش فقط دون صوت أو انقطاعات من المكالمات الهاتفية.

1. نَقُد أحد الإجراءات التالية:

- افصل جهازك المحمول (راجع الصفحة 28).
- تعطيل ميزة *Bluetooth* على جهازك المحمول.

2. اضغط مع الاستمرار على زر الوظائف المتعددة لتغيير الوضع (انظر الصفحة 26).

ملاحظة: لإعادة الاتصال بجهازك المحمول، حدد سماعات الرأس من قائمة *Bluetooth* على جهازك.

يحمل الصوت الغامر ما تسمعه من رأسك ليضعه أمام عينيك—وكأنك في المكان الواقعي للصوت. يبدو الصوت وكأنه يأتي من خارج سماعات الأذن، لتستمتع بتجربة استماع أكثر طبيعية. يعمل الصوت الغامر على أي محتوى يتم بثه من أي مصدر، حيث ينتقل به إلى آفاق جديدة مع وضوح صوت أفضل وجودة صوت أكثر ثراءً.

ملاحظة: عند إجراء مكالمة هاتفية أو تلقيها، يتم إيقاف الصوت الغامر مؤقتًا (انظر الصفحة 24).

إعدادات الصوت الغامر

الإعداد	الوصف	وقت الاستخدام
الثبات	يبدو الصوت وكأنه يأتي من مكبري صوت إستريو أمامك يظنان في مكانهما عندما تحرك رأسك. ملاحظة: بعد ثوانٍ قليلة من التوقف عن تحريك رأسك، تعيد السماعات التمرکز على موضعك.	يُستخدم لتجربة أكثر واقعية وقوة. يُفضل استخدامه عندما تكون ثابتًا.
الحركة	يبدو الصوت وكأنه يأتي من مكبري صوت إستريو أمامك يتبعان حركات رأسك. ملاحظة: للوصول إلى هذا الخيار، استخدم تطبيق Bose Music. اضغط على الصوت الغامر على الشاشة الرئيسية.	يُستخدم لتجربة أكثر اتساقًا. يُفضل استخدامه عند القيام بأنشطة تتطلب تحريك رأسك أو النظر إلى أسفل بشكل متكرر.
إيقاف	يبدو الصوت وكأنه صادر من سماعات الرأس.	يُستخدم عندما تريد تجربة استماع كلاسيكية أو تريد الحفاظ على عمر البطارية.

تغيير إعداد الصوت الغامر

يمكنك تغيير إعداد الصوت الغامر عن طريق تغيير الوضع أو استخدام اختصار للتنقل عبر إعدادات الصوت الغامر.

نصيحة: يمكنك أيضًا تغيير إعداد الصوت الغامر باستخدام تطبيق Bose Music. للوصول إلى هذا الخيار، اضغط على الصوت الغامر على الشاشة الرئيسية.

تغيير الوضع

للحصول على معلومات حول تغيير الوضع، انظر الصفحة 26.

ملاحظات:

- يؤدي تغيير الوضع إلى تغيير إعدادات الصوت الغامر وإعدادات إلغاء الضوضاء.
- يُمكنك أيضًا إنشاء وضع مخصص باستخدام إعدادات الصوت الغامر وإعدادات إلغاء الضوضاء المفضلة لديك (انظر الصفحة 25).

استخدام الاختصار الخاص بك

يُمكنك استخدام الاختصار الخاص بك للتنقل بين إعدادات الصوت الغامر دون التأثير على إعداد إلغاء الضوضاء في الوضع الحالي. يؤدي هذا إلى تخصيص الوضع الحالي مؤقتًا حتى إيقاف تشغيل سماعات الرأس أو تغيير الوضع.

ملاحظة: لتغيير إعداد الصوت الغامر باستخدام سماعات الرأس، يجب تعيينه كاختصار (انظر الصفحة 19).

1. المس شريط الصوت مع الاستمرار.

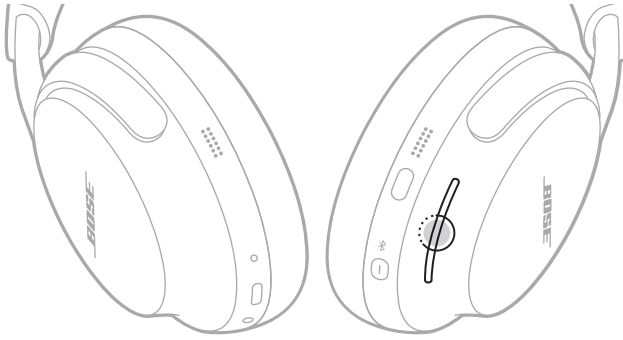

تعلن مطابفة صوتية عن كل إعداد للصوت الغامر في تكرار حلقي.

2. عندما تسمع اسم الإعداد المفضل، حرر شريط الصوت.

الصوت الغامر أثناء المكالمات الهاتفية

عند إجراء مكالمة هاتفية أو تلقيها، يتم إيقاف الصوت الغامر مؤقتًا. عند إنهاء المكالمة، تعود سماعات الرأس إلى إعداد الصوت الغامر السابق.

أوضاع الاستماع هي إعدادات صوتية معدة مسبقًا يمكنك التبديل بينها بناءً على تفضيلاتك وبيئة الاستماع. فهي تتكون من إعدادات إلغاء الضوضاء وإعدادات الصوت الغامر.

يمكنك الاختيار من بين ثلاثة أوضاع معدة مسبقًا – Quiet أو Aware أو Immersion – أو إنشاء ما يصل إلى سبعة من الأوضاع المخصصة الخاصة بك.

الأوضاع

الوصف	الوضع
إلغاء كامل للضوضاء مع صوت ستيريو محسّن من Bose. يتيح لك الوضع منع عوامل التشتيت باستخدام أعلى مستوى من إلغاء الضوضاء.	Quiet
وضوح كامل مع صوت ستيريو محسّن من Bose. يتيح لك سماع محيطك أثناء الاستماع بالصوت في وضع الإسترئيو.	Aware
إلغاء كامل للضوضاء مع صوت غامر. يسمح لك بمنع مصادر التشتيت والاستمتاع بصوت نابض بالحياة.	Immersion
التحكم المخصص في الضوضاء (إلغاء الضوضاء أو حجب الرياح) وإعدادات الصوت الغامر بناءً على تفضيلات الاستماع والبيئة الخاصة بك. ملاحظة: يُمكنك إنشاء ما يصل إلى سبعة أوضاع مخصصة باستخدام تطبيق Bose Music. للوصول إلى هذا الخيار، اضغط على الأوضاع في الشاشة الرئيسية.	مخصص

ملاحظات:

- بشكل افتراضي، يتم تشغيل سماعات الرأس في الوضع Quiet. لضبط تشغيل سماعات الرأس على آخر وضع مستخدم، استخدم تطبيق Bose Music. يمكنك الوصول إلى هذا الخيار من قائمة الإعدادات.
- للحصول على معلومات حول إعدادات إلغاء الضوضاء والصوت الغامر، راجع الصفحة 21 و الصفحة 22.

وضع Aware مع ActiveSense

يتيح لك إلغاء الضوضاء الديناميكي في وضع Aware مع تقنية ActiveSense سماع محيطك مع تقليل الضوضاء غير المرغوب فيها.

يسمح وضع Aware مع تقنية ActiveSense لسماعات الرأس بتشغيل إلغاء الضوضاء تلقائيًا عند حدوث ضوضاء مفاجئة أو عالية بالقرب منك، حتى تتمكن من الحفاظ على الانتباه دون قطع الصوت بوضوء متقطعة، بمجرد توقف الضوضاء، يُلغى تفعيل خاصية إلغاء الضوضاء تلقائيًا مرة أخرى.

لتمكن ActiveSense، استخدم تطبيق Bose Music. للوصول إلى هذا الخيار، على الشاشة الرئيسية، انقر فوق الأوضاع < Aware >

تغيير الوضع

ملاحظة: للوصول إلى وضع على سماعات الرأس، يجب تعيينه كمفضل في تطبيق Bose Music. لتعيين أوضاعك المفضلة، اضغط على الأوضاع على الشاشة الرئيسية.

1. للتنقل بين الأوضاع، اضغط مع الاستمرار على زر الوظائف المتعددة.



تعلن المطالبة الصوتية عن كل وضع في تكرار حلقي.

2. عندما تسمع اسم الوضع المفضل، حرر زر الوظائف المتعددة.

نصيحة: يمكنك أيضًا تغيير الوضع باستخدام تطبيق Bose Music. للوصول إلى هذا الخيار، اضغط على الأوضاع في الشاشة الرئيسية.

إضافة الأوضاع إلى سماعات الرأس أو إزالتها منها

للوصول إلى أوضاع سماعات الرأس، يجب تعيينها كمفضلة في تطبيق Bose Music. بشكل افتراضي، يتم تعيين الأوضاع Quiet و Aware و Immersion كأوضاع مفضلة.

لإضافة أو إزالة الأوضاع من سماعات الرأس، انقر فوق الأوضاع على الشاشة الرئيسية وقم بتخصيص الأوضاع التي تم تعيينها كمفضلة.

يمكنك توصيل سماعات الرأس بجهازك المحمول باستخدام تطبيق Bose Music، أو قائمة Bluetooth على جهازك المحمول، أو Fast Pair (أجهزة Android فقط).

يمكنك تخزين ما يصل إلى ثمانية أجهزة في قائمة أجهزة سماعة الرأس، ويمكن توصيل سماعات الرأس بجهازين في وقت واحد بفعالية (اتصال متعدد النقاط). يُمكنك تشغيل الصوت من جهاز واحد فقط في كل مرة.

ملاحظات:

- للحصول على أفضل تجربة، استخدم تطبيق Bose Music لإعداد جهازك المحمول وتوصيله (انظر الصفحة 12).
- للحصول على معلومات حول الاتصال باستخدام Fast Pair، انظر الصفحة 31.

الاتصال باستخدام تطبيق BOSE MUSIC

لتوصيل سماعات الرأس وإدارة إعدادات Bluetooth باستخدام تطبيق Bose Music، راجع الصفحة 12.

التوصيل باستخدام القائمة BLUETOOTH على جهازك المحمول

1. اضغط مع الاستمرار على زر Bluetooth/Power. ستسمع نغمة إيقاف التشغيل. استمر في الضغط حتى تسمع "جهاز للاتصال" ويومض مصباح الحالة باللون الأزرق.



ملاحظة: إذا كان هناك جهاز متصل بالفعل، فستسمع "جهاز لتوصيل جهاز آخر".

2. مَكِّن ميزة **Bluetooth** على جهازك.

ملاحظة: عادة ما توجد ميزة **Bluetooth** في قائمة الإعدادات.

3. حدد سماعاتك من قائمة الأجهزة.

ملاحظة: ابحث عن الاسم الذي أدخلته لسماعاتك في تطبيق **Bose Music**. إذا لم تقم بتسمية سماعاتك، فسيظهر الاسم الافتراضي.



بمجرد الاتصال، يضيء مصباح الحالة باللون الأزرق الثابت لمدة 10 ثوانٍ.

ملاحظة: إذا كان الجهاز متصلاً بالفعل، فستسمع "تم التوصيل بـ <اسم الجهاز>" ثم يضيء مصباح الحالة باللون الأزرق الثابت لمدة 10 ثوانٍ.

فصل جهاز محمول

لفصل جهاز محمول، استخدم تطبيق **Bose Music**.

نصيحة: يمكنك استخدام إعدادات **Bluetooth** لقطع اتصال جهازك. ويؤدي تعطيل ميزة **Bluetooth** على جهازك إلى قطع الاتصال بجميع الأجهزة الأخرى.

إعادة توصيل جهاز محمول

تحاول السماعات إعادة الاتصال بأخر جهازين تم الاتصال بهما وذلك عند التشغيل.

ملاحظات:

- يجب أن يكون الجهاز في نطاق (30 قدمًا، أو 9 أمتار) وفي وضع التشغيل.
- تأكد من تمكين ميزة **Bluetooth** على جهازك المحمول.

توصيل جهاز محمول آخر

يمكن توصيل سماعات الرأس بجهازين في الوقت ذاته بفعالية (اتصال متعدد النقاط).

لتوصيل جهاز آخر، يمكنك الاتصال باستخدام تطبيق **Bose Music** (انظر الصفحة 12)، أو قائمة **Bluetooth** على جهازك المحمول (انظر الصفحة 27) أو **Fast Pair** (أجهزة Android فقط) (انظر الصفحة 31).

ملاحظات:

- يمكنك تشغيل الصوت من جهاز واحد فقط في كل مرة.
- لإدارة الاتصال متعدد النقاط أو تعطيله، استخدم تطبيق **Bose Music**. يمكنك الوصول إلى هذا الخيار من قائمة الإعدادات.
- يؤدي تعطيل الاتصال متعدد النقاط إلى قطع الاتصال بالجهاز الثاني.

تحديد أجهزة المحمول المتصلة

اضغط على زر **Bluetooth/Power** وحرره لسماع الجهاز المتصل حاليًا.

التبديل بين جهازين محمولين متصلين

1. أوقف تشغيل المقطع الصوتي مؤقتًا على جهازك المحمول الأول.

2. شغل المقطع الصوتي بجهاز المحمول الثاني.

ملاحظة: تلقى سماعة الرأس المكالمات الهاتفية من كلا الجهازين، بغض النظر عن الجهاز الذي يقوم بتشغيل الصوت.

إعادة توصيل جهاز متصل مسبقًا

1. اضغط على زر **Bluetooth/Power** وحرره لسماع الجهاز المتصل.

2. في غضون ثانيتين، اضغط على زر **Bluetooth/Power** ثم حرره مرة أخرى للاتصال بالجهاز التالي في قائمة أجهزة سماعة الرأس.

3. كرر ذلك إلى حين سماع اسم الجهاز الصحيح.

ستسمع نغمة تشير إلى أن الجهاز متصل.

نصيحة: يمكنك أيضًا إعادة توصيل جهاز متصل مسبقًا باستخدام تطبيق **Bose Music** (انظر الصفحة 12).

ملاحظة: إذا كان هناك جهازان متصلان بالفعل بسماعات الرأس، فإن الجهاز المتصل حديثًا يحل محل الاتصال الأقدم.

مسح قائمة أجهزة سماعة الرأس

1. اضغط مع الاستمرار على زر *Bluetooth/Power* وزر الوظائف المتعددة حتى تسمع "تم مسح قائمة أجهزة *Bluetooth*. جاهز للاتصال."



2. احذف سماعات الرأس الخاصة بك من القائمة *Bluetooth* في جهازك المحمول.

تم مسح جميع الأجهزة وأصبحت سماعات الرأس جاهزة للتوصيل.

أجهزة **ANDROID** فقط

إذا كان لديك جهاز محمول يعمل بنظام **Android**، فيمكنك الوصول إلى ميزات الاتصال الإضافية التالية.

الاتصال باستخدام **Fast Pair**

بنقرة واحدة، تتيح سماعات الرأس إمكانية الاقتران السهل والسريع عبر **Bluetooth** مع أجهزة **Android** الخاصة بك.

ملاحظات:

- لاستخدام **Fast Pair**، تحتاج إلى جهاز يعمل بنظام **Android 6.0** أو أعلى.
- يجب تمكين ميزات **Bluetooth** والموقع على جهاز **Android** الخاص بك.
- 1. اضغط مع الاستمرار على زر **Bluetooth/Power**. ستسمع نغمة إيقاف التشغيل. استمر في الضغط حتى تسمع "جاهز للاتصال" ويومض مصباح الحالة باللون الأزرق.



2. ضع سماعات الرأس بجوار جهاز **Android** الخاص بك.

يعرض جهازك إشعارًا يطالبك بإقران سماعات الرأس.

ملاحظة: إذا كنت لا ترى إشعارًا، فتحقق من تمكين الإشعارات لتطبيق خدمات **Google Play** على جهازك.

3. اضغط على الإشعار.

بمجرد توصيل سماعات الرأس، يظهر إشعار يؤكد اكتمال الاتصال.

تقنية Snapdragon Sound

تتميز Snapdragon Sound بتقنية Bose QuietComfort Ultra Headphones. تعمل Snapdragon Sound على تحسين تقنيات صوت Qualcomm® عبر الأجهزة المتصلة لضمان أفضل جودة للصوت واستقرار الاتصال وزمن انتقال الصوت المتدفق.

لتجربة Snapdragon Sound، تحتاج إلى جهاز معتمد من Snapdragon Sound، مثل جهاز محمول متوافق يعمل بنظام Android. بمجرد توصيل سماعات الرأس، سيقوم جهازك تلقائيًا ببث الصوت باستخدام برنامج ترميز aptX Adaptive Bluetooth.

ملاحظة: لمعرفة ميزات Snapdragon Sound التي تدعمها سماعات الرأس والتحقق من توافق جهازك، نفضل زيارة: support.Bose.com/QCU

توصيل كبل صوت

استخدم كبل صوت 2.5 مم إلى 3.5 مم للاستماع إلى الصوت من الجهاز المصدر في حالة عدم توفر اتصال *Bluetooth*.

ملاحظات:

- يتم تعطيل المكالمات الهاتفية وعناصر التحكم في تشغيل الوسائط ويجب التحكم فيها على الجهاز المصدر.
 - يتم تعطيل اتصال *Bluetooth* والنقاط صوت الميكروفون على قطعة الأذن.
 - لتحظى بأفضل تجربة، نوصي باستخدام اتصال *Bluetooth*.
1. قم بتوصيل الكبل بمنفذ 2.5 مم على قطعة الأذن اليسرى.



2. قم بتوصيل الطرف الآخر من الكبل بمنفذ 3.5 مم على جهازك المصدر.

توصيل كبل USB

استخدم كبل USB للاتصال بمصدر طاقة خارجي واستمر في استخدام سماعات الرأس إذا نفذت طاقة البطارية أو لشحن بطارية سماعة الرأس (انظر الصفحة 35).

ملاحظات:

- لن يتم شحن سماعات الرأس عندما تكون على رأسك ومتصلة بمصدر طاقة خارجي.
 - لمواصلة الاستماع إلى الصوت على الجهاز المصدر عند نفاذ بطارية سماعة الرأس أو إيقاف تشغيل السماعات بسبب عدم توفر اتصال *Bluetooth*، قم بتوصيل كبل USB وكبل الصوت (انظر الصفحة 33).
1. قم بتوصيل طرف كبل USB الصغير بمنفذ USB-C على قطعة الأذن اليسرى.



2. قم بتوصيل الطرف الآخر بمصدر طاقة USB-A مثل الكمبيوتر أو شاحن الحائط.
3. شغل سماعات الرأس (راجع الصفحة 14).

شحن سماعات الرأس

1. مع نزع السماعات من رأسك، قم بتوصيل طرف كبل USB الصغير بمنفذ USB-C على قطعة الأذن اليسرى.
ملاحظة: لن يتم شحن سماعات الرأس عندما تكون على رأسك ومتصلة بمصدر طاقة خارجي.
2. قم بتوصيل الطرف الآخر بمصدر طاقة USB-A مثل الكمبيوتر أو شاحن الحائط.



تبدأ سماعات الرأس في الشحن، ويضيء مصباح الحالة باللون الكهرماني الثابت. وعندما تكون سماعات الرأس مشحونة بالكامل، يضيء مصباح الحالة باللون الأبيض الثابت.

مدة الشحن

اترك السماعات حتى 3 ساعات للشحن الكامل. يعمل الشحن الكامل على تشغيل سماعات الرأس لمدة تصل إلى 24 ساعة مع إيقاف الصوت الغامر (وحتى 18 ساعة مع تشغيل الصوت الغامر).

عندما يكون مستوى بطارية سماعة الرأس منخفضًا، يعمل الشحن لمدة 15 دقيقة على تشغيل سماعات الرأس لمدة تصل إلى 2.5 ساعة مع إيقاف الصوت الغامر (وحتى ساعتين مع تشغيل الصوت الغامر).

سماع مستوى شحن البطارية

في كل مرة تُشغل فيها سماعة الرأس، ستُخبرك المطالبة الصوتية بمستوى شحن البطارية. عندما تكون بطارية سماعة الرأس منخفضة، ستسمع الرسالة "البطارية منخفضة".

ملاحظة: لفحص البطارية بصريًا، انظر لمصباح الحالة الموجود على قطعة الأذن اليسرى. لمزيد من المعلومات، راجع الصفحة 38.

نصيحة: يمكنك أيضًا سماع مستوى البطارية باستخدام اختصار. يجب ضبط مستوى البطارية كاختصار باستخدام تطبيق Bose Music (انظر الصفحة 19).

يوجد مصباح الحالة على قطعة الأذن اليسرى.

عند وضع سماعات الرأس على رأسك أو إزالتها، يضيء مصباح الحالة وفقًا لحالة سماعة الرأس لمدة 5 ثوانٍ.

ملاحظات:

- عندما تكون السماعات على رأسك، يظل ضوء الحالة مطفأً حتى تضغط على زر **Bluetooth/Power**.
- عندما لا تكون السماعات على رأسك، يظل ضوء الحالة مطفأً حتى تستخدم عناصر التحكم في السماعة أو تحركها.



حالة BLUETOOTH

يعرض حالة اتصال **Bluetooth**.

حالة النظام	نشاط المصباح
جاهز للاتصال	أزرق وامض
تم الاتصال	أزرق ثابت (لمدة 5 ثوانٍ)
تم مسح قائمة الأجهزة	تومض باللون الأبيض مرتين

حالة البطارية

يعرض حالة البطارية.

حالة النظام	نشاط المصباح
الشحن كامل	أبيض ثابت
مستوى شحن منخفض إلى متوسط	كهرماني ثابت

نصيحة: يُمكنك أيضاً التحقق من مستوى شحن البطارية باستخدام تطبيق Bose Music.

حالة الشحن

تعرض حالة الشحن.

حالة النظام	نشاط المصباح
جارٍ الشحن	كهرماني ثابت
الشحن كامل	أبيض ثابت

حالة الخطأ والتحديث

يعرض حالة الخطأ والتحديث.

حالة النظام	نشاط المصباح
جارٍ تحديث البرنامج (لاسلكياً)	يومض باللون الأبيض 3 مرات (متكررة)
جارٍ تحديث البرنامج (باستخدام USB)	وميض أبيض سريع (لمدة 10 ثوانٍ)
إعادة ضبط	يومض باللون الأبيض (3 ثوانٍ)
استعادة	يومض باللون الأبيض (30 ثانية)، ثم يومض باللون الكهرماني (من 2 إلى 3 ثوانٍ)
خطأ - تواصل مع خدمة عملاء شركة Bose	وميض كهرماني وأبيض

التوصيل بـ BOSE SMART SPEAKER أو BOSE SMART SOUNDBAR

باستخدام تقنية SimpleSync، يمكنك توصيل سماعات الرأس بمكبر صوت Bose Smart Soundbar أو سماعات Bose Smart Speaker للاستمتاع بتجربة استماع شخصية.

المزايا

- استخدم عناصر التحكم في الصوت المستقلة في كل منتج لخفض مكبر الصوت Bose Smart أو كتمه مع الاستمتاع بالصوت في سماعات الرأس كما تريد.
- اسمع موسيقاك بوضوح من العزفة المجاورة من خلال توصيل سماعات الرأس بسماعة Bose Smart Speaker الخاصة بك.

ملاحظة: تتميز تقنية SimpleSync بنطاق *Bluetooth* يصل إلى 30 قدمًا (9 أمتار). قد تؤثر الجدران ومعدات البناء على الاستقبال.

المنتجات المتوافقة

يمكنك توصيل سماعات الرأس بأي من مكبرات الصوت Bose Smart Speaker أو سماعات Bose Smart Soundbar.

تشمل المنتجات المتوافقة الشائعة ما يلي:

- Bose Smart Soundbar 900
- Bose Smart Soundbar 700/Bose Soundbar 700
- Bose Smart Soundbar 600
- Bose Soundbar 500
- Bose Smart Speaker 500/Bose Home Speaker 500
- سماعة Bose Home Speaker 300
- Bose Portable Smart Speaker/Bose Portable Home Speaker

كما تُضاف منتجات جديدة بانتظام. للحصول على قائمة كاملة والمزيد من المعلومات، تفضل بزيارة: support.bose.com/Groups

الاتصال باستخدام تطبيق Bose Music

1. اضغط مع الاستمرار على زر *Bluetooth/Power*. ستسمع نغمة إيقاف التشغيل. استمر في الضغط حتى تسمع "جهاز لتوصيل جهاز آخر" ويومض مصباح الحالة باللون الأزرق.

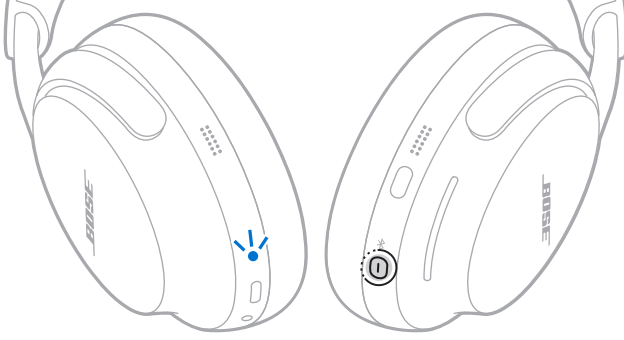

2. استخدم تطبيق Bose Music لتوصيل سماعات الرأس بمنتج متوافق من Bose. للمزيد من المعلومات، تفضل بزيارة: support.Bose.com/Groups

ملاحظات:

- قد يستغرق الاتصال ما يصل إلى 30 ثانية.
- تأكد من وجود سماعات الرأس في نطاق 30 قدمًا (9 أمتار) من مكبر الصوت أو السماعة الخاصة بك.
- يمكنك توصيل سماعات الرأس بمنتج واحد فقط في كل مرة.

التوصيل باستخدام عناصر التحكم في المنتج

1. اضغط مع الاستمرار على زر *Bluetooth/Power*. ستسمع نغمة إيقاف التشغيل. استمر في الضغط حتى تسمع "جهاز لتوصيل جهاز آخر" ويومض مصباح الحالة باللون الأزرق.

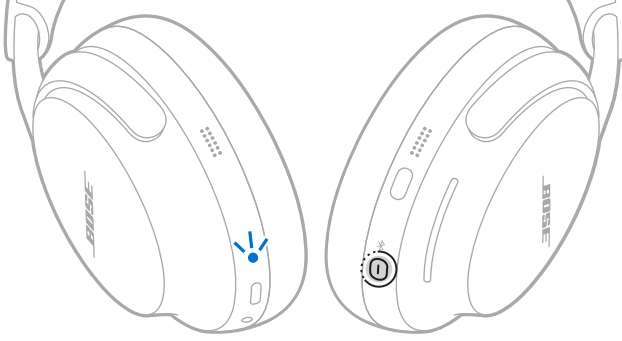

2. على جهاز التحكم عن بعد بمكبر الصوت أو أعلى السماعة، اضغط مع الاستمرار على زر *Bluetooth* حتى يومض شريط الضوء أو حلقة الضوء باللون الأزرق.

تصل سماعات الرأس بمكبر صوت أو سماعة، وتسمع نفس الصوت من كلا الجهازين.

ملاحظات:

- قد يستغرق الاتصال ما يصل إلى 30 ثانية.
- تأكد من وجود سماعات الرأس في نطاق 30 قدمًا (9 أمتار) من مكبر الصوت أو السماعة الخاصة بك.

إعادة الاتصال بـ BOSE SMART SPEAKER أو BOSE SMART SOUNDBAR

استخدم تطبيق *Bose Music* لإعادة توصيل سماعات الرأس بمنتج *Bose* متوافق تم توصيله مسبقًا. للمزيد من المعلومات، تفصّل بزيارة: support.Bose.com/Groups

ملاحظات:

- يجب أن يكون مكبر الصوت أو السماعة الخاصة بك ضمن نطاق (30 قدمًا أو 9 أمتار) وفي وضع التشغيل.
- إذا لم تُقَر سماعات الرأس بإعادة الاتصال، فراجع "لا تتم إعادة توصيل سماعات الرأس بـ *Bose Smart Soundbar* أو *Bose Smart Speaker* التي تم توصيلها مسبقًا" في الصفحة 53.

تخزين سماعات الرأس

يتم تدوير قطعتي الأذن لتخزينهما بسهولة وبطريقة مريحة. ضع سماعات الرأس في وضع مسطح في الجراب.

1. ضع بديك حول كل قطعة أذن.



2. قم بتدوير قطعتي الأذن إلى الداخل كي تكونا في وضع مسطح.

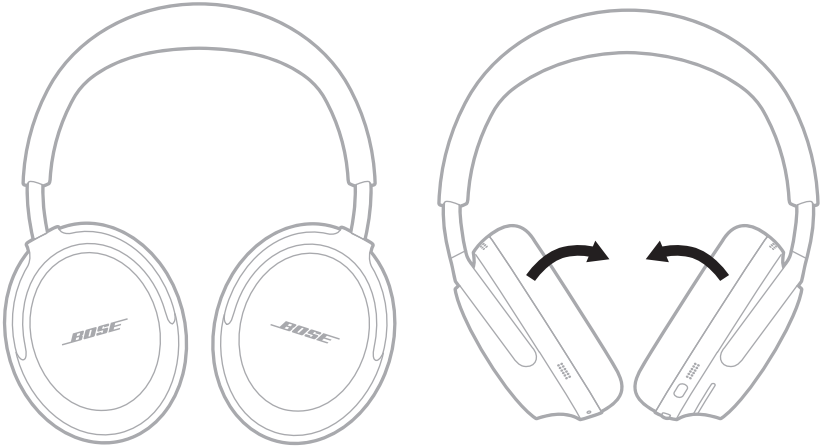

3. حرك قطعة الأذن لأعلى على طوق الرأس.



4. قم بطي قطعة الأذن اليسرى لأعلى باتجاه طوق الرأس وضع السماعات في الجراب.

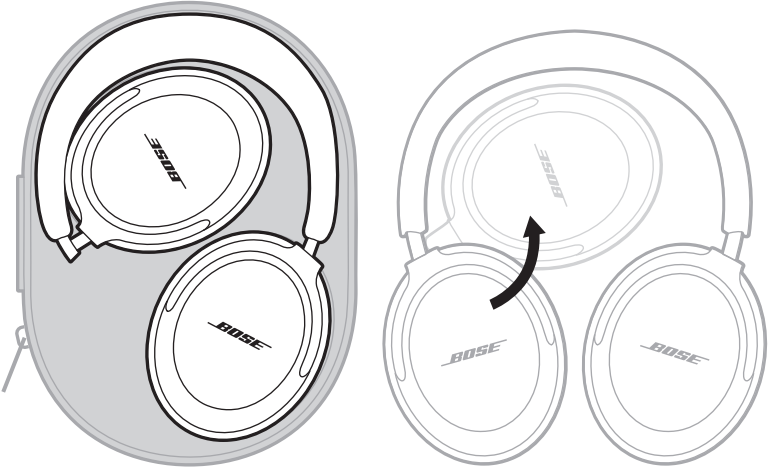

ملاحظة: تأكد من أن البطارية مشحونة بالكامل قبل تخزين سماعات الرأس لأكثر من بضعة شهور.

تحديث سماعات الرأس

يبدأ تحديث سماعات الرأس تلقائيًا عند الاتصال بتطبيق Bose Music وتوفر التحديث. اتبع تعليمات التطبيق.

يمكنك أيضًا تحديث سماعات الرأس باستخدام موقع Bose المُحدَّث. في جهازك المحمول تفضل زيارة: btu.Bose.com واتباع التعليمات التي تظهر على الشاشة.

تنظيف سماعات الرأس

قد تتطلب سماعات الرأس تنظيفًا دوريًا. امسح طوق الرأس أو الأسطح الخارجية الأخرى برفق بقطعة قماش مبللة قليلاً للتنظيف.

- استخدم فقط قطعة قماش مبللة بالماء. لا تستخدم منتجات التنظيف. لا تسمح بدخول أي رطوبة إلى سماعات الرأس عبر المنافذ أو قطعتي الأذن.
- لا تدفع أي أتربة أو شوائب إلى المنافذ. لا تفرغ الهواء أو تفرغه من المنافذ أو الأجزاء الداخلية لقطع الأذن.

قطع الغيار والملحقات

يمكن طلب قطع الغيار أو الملحقات من خلال مركز خدمة عملاء Bose.

تفضل زيارة: support.Bose.com/QCU

ضمان محدود

تتم تغطية السماعات الخاصة بك بضمان محدود. تفضل زيارة موقعنا على worldwide.Bose.com/Warranty للحصول على تفاصيل الضمان المحدود.

لتسجيل المنتج الخاص بك، قم بزيارة worldwide.Bose.com/ProductRegistration للحصول على التعليمات. ولن يؤثر عدم التسجيل على الحقوق المكفولة لك بموجب الضمان المحدود.

موقع الرقم التسلسلي

يوجد الرقم التسلسلي داخل قطعة الأذن اليسرى أسفل السكريم. السكريم هو شاشة داخلية تغطي المكونات داخل قطعة الأذن وتحميها.

1. على قطعة الأذن اليسرى، اسحب منطقة واحدة من الوسادة برفق بعيدًا عن قطعة الأذن حتى يتم تحرير الألسنة الستة حول الحافة الداخلية لقطعة الأذن.

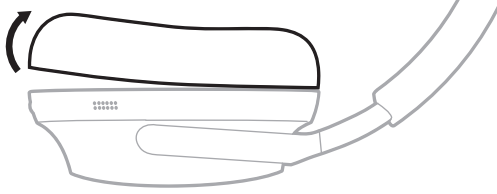

2. أمسك السكريم من الحافة العلوية وقسّمه برفق لعرض الرقم التسلسلي.

تنبيه: احرص على عدم الضغط على أي مكونات أخرى داخل قطعة الأذن أو إزالتها لأن ذلك قد يؤدي إلى تلف سماعات الرأس.



012345Z03650001AE

السكريم

3. قمر بتثبيت السكريم في مكانه مرة أخرى.

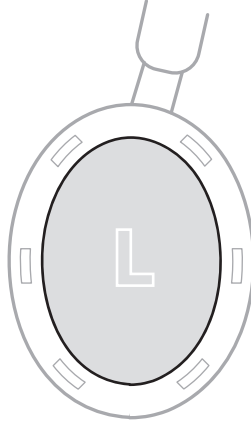

4. قمر بمحاذاة الأسننة الستة الموجودة على شفة التركيب مع الفتحات الست الموجودة على قطعة الأذن واضغط على الوسادة لتثبيت جميع الأسننة الستة في كل فتحة. سوف تسمع الصوت الناتج عن التثبيت وتُشعر به عندما تكون الوسادة في مكانها الصحيح.



تنبيه: لضمان الأداء الصوتي المناسب، يجب تثبيت الأسننة الستة على الوسادة.

جرب هذه الحلول أولاً

إذا واجهت مشكلات بشأن سماعات الرأس الخاصة بك:

- اشحن سماعات الرأس (راجع الصفحة 35).
- شغل سماعات الرأس (راجع الصفحة 14).
- تحقق من مصباح حالة سماعات الرأس (راجع الصفحة 37).
- تأكد من أن جهازك المحمول يدعم اتصالات *Bluetooth* (راجع الصفحة 27).
- ضع جهازك المحمول في مكان أقرب من سماعات الرأس (30 قدمًا أو 9 أمتار) وأبعدهما عن أي تداخلات أو عوائق.
- ارفع مستوى الصوت في سماعات الرأس وجهازك المحمول وتطبيق الموسيقى.
- توصيل جهاز محمول آخر (راجع الصفحة 28).

إذا لم تستطع حل مشكلتك، فراجع الجدول أدناه لتحديد الأعراض والحلول للمشكلات الشائعة. يمكنك الوصول أيضًا إلى مقالات استكشاف الأخطاء وإصلاحها، ومقاطع الفيديو الخاصة بها، والمصادر الأخرى عبر: support.bose.com/QCU

وإذا كنت غير قادر على حل هذا الأمر، فيرجى التواصل مع خدمة عملاء Bose.

تفضل بزيارة: worldwide.bose.com/contact

حلول أخرى

العَرَض	الحل
سماعات الرأس لا تعمل	اضغط على زر <i>Bluetooth/Power</i> (انظر الصفحة 14). تأكد من أن سماعات الرأس ليست في وضع الإيقاف التلقائي (انظر الصفحة 15). إذا تعرضت سماعات الرأس لدرجات حرارة عالية أو منخفضة، فدعها تستعيد درجة حرارة الغرفة.
سماعات الرأس لا تتصل مع جهاز محمول	افصل كبل الصوت (انظر الصفحة 33). قم بالتوصيل باستخدام قائمة <i>Bluetooth</i> في جهازك المحمول (انظر الصفحة 27). قم بتعطيل ميزة <i>Bluetooth</i> على جهازك المحمول، ثم أعد تمكينها. امسح قائمة أجهزة سماعة الرأس (انظر الصفحة 29). احذف سماعات الرأس من قائمة <i>Bluetooth</i> على جهازك المحمول، بما في ذلك أي قوائم مكررة تحمل اسم LE (الطاقة المنخفضة). أعد التوصيل مجددًا (انظر الصفحة 27). تفضل بزيارة support.bose.com/QCU لمشاهدة مقاطع الفيديو الإرشادية. أعد ضبط سماعات الرأس (راجع الصفحة 54).

العَرَض

الحل

<p>ألغ تثبيت تطبيق Bose Music على جهازك المحمول. أعد تثبيت التطبيق (انظر الصفحة 12).</p> <p>تأكد من استخدام تطبيق Bose Music للإعداد (انظر الصفحة 12).</p> <p>تأكد من منحك لتطبيق Bose Music إمكانية الوصول إلى اتصالات Bluetooth في قائمة الإعدادات الموجودة في جهازك المحمول.</p> <p>تأكد من تفعيل ميزة Bluetooth في قائمة الإعدادات بجهازك المحمول.</p>	<p>سماعات الرأس لا تستجيب في أثناء إعداد التطبيق</p>
<p>ألغ تثبيت تطبيق Bose Music على جهازك المحمول. أعد تثبيت التطبيق (انظر الصفحة 12).</p> <p>تأكد من منحك لتطبيق Bose Music إمكانية الوصول إلى اتصالات Bluetooth في قائمة الإعدادات الموجودة في جهازك المحمول.</p> <p>اضغط مع الاستمرار على زر Bluetooth/Power حتى يومض مصباح الحالة باللون الأزرق.</p>	<p>لا يستطيع تطبيق Bose Music العثور على سماعات الرأس</p>
<p>تأكد من توافق جهازك المحمول مع تطبيق Bose Music وتلبيته للحد الأدنى من متطلبات النظام. لمزيد من المعلومات، راجع متجر التطبيقات على جهازك المحمول.</p> <p>ألغ تثبيت تطبيق Bose Music على جهازك المحمول. أعد تثبيت التطبيق (راجع الصفحة 12).</p>	<p>تطبيق Bose Music لا يعمل على الجهاز المحمول</p>
<p>تأكد من توصيل طرفي كبل شحن USB بإحكام بالمنافذ (انظر الصفحة 35).</p> <p>جرب شاحن حائط USB-A مختلفًا، أو كبل USB مختلفًا، أو مصدر طاقة تيار متردد (مصدر تيار رئيسي) آخر.</p> <p>إذا تعرضت سماعات الرأس لدرجات حرارة عالية أو منخفضة، فدعها تستجد درجة حرارة الغرفة وأعد محاولة شحنها.</p>	<p>سماعات الرأس لا تشحن</p>
<p>امسح قائمة أجهزة سماعة الرأس (انظر الصفحة 29). احذف سماعات الرأس من قائمة Bluetooth مجدداً (انظر الصفحة 27).</p> <p>أعد توصيل سماعات الرأس (راجع الصفحة 54).</p>	<p>اتصالات Bluetooth متقطعة</p>

العرض	الحل
لا يمكن ضبط إلغاء الضوضاء	قم بإيقاف تشغيل سماعات الرأس، ثم تشغيلها مرة أخرى (انظر الصفحة 14). إذا كنت تستخدم زر الوظائف المتعددة، فحاول استخدام تطبيق Bose Music لضبط مستوى إلغاء الضوضاء.
لا تكتشف السماعات نزعها عن الرأس	قم بإيقاف تشغيل سماعات الرأس. مع نزع سماعات الرأس عن رأسك، قم بتشغيلها مرة أخرى (انظر الصفحة 14)، ثم ضع سماعات الرأس.
لا يصدر أي صوت	إذا تعرضت سماعات الرأس لدرجات حرارة مرتفعة أو منخفضة، فدعها تستعيد درجة حرارة الغرفة. اضغط على زر <i>Bluetooth/Power</i> لسماع الجهاز المتصل. تأكد من أنك تستخدم الجهاز الصحيح. اضغط على تشغيل على جهازك المحمول للتأكد من تشغيل المقطع الصوتي. شغّل الصوت من تطبيق مختلف أو خدمة موسيقى مختلفة. شغّل الصوت من المحتوى المُخزن مباشرةً على جهازك. إذا تم توصيل جهازين محمولين، فأوقف جهازك الآخر أولاً. أعد تشغيل جهازك المحمول. أعد ضبط سماعات الرأس (راجع الصفحة 54).
يتعذّر ضبط مستوى الصوت	تأكد من أن إصبعك يلمس شريط الصوت بصورة جيدة. تأكد من جفاف أصابعك. إذا كان شعرك مبللاً، فتأكد من عدم تداخله مع شريط الصوت. إذا كنت ترتدي قفازات، فقم بإزالتها قبل لمس شريط الصوت.

أثناء ارتداء سماعات الرأس، قم بإيقاف تشغيلها، ثم أعد تشغيلها (انظر الصفحة 14). تأكد من الاستماع إلى النغمة لتخصيص الصوت لأذنيك والحصول على أفضل أداء صوتي.

قم بإيقاف تشغيل سماعات الرأس، ثم تشغيلها مرة أخرى (انظر الصفحة 14).

إذا كنت في بيئة عاصفة، فقم بإنشاء وضع مخصص مع تمكين حجب الرياح في تطبيق **Bose Music**. للوصول إلى هذا الخيار، اضغط على الأوضاع في الشاشة الرئيسية.

تأكد من ملاءمة قطعتي الأذن وإحكامهما حول أذنيك بشكل مريح.

إذا كان شعرك طويلاً أو كنت ترتدي نظارة أو قبعة، فتأكد من عدم تداخلها مع قطعتي الأذن.

تأكد من استخدام تطبيق **Bose Music** للإعداد (انظر الصفحة 12).

شغل الصوت من تطبيق مختلف أو خدمة موسيقى مختلفة.

شغل الصوت من المحتوى المُخزن مباشرةً على جهازك.

إذا تم توصيل جهازين محمولين، فافصل الجهاز الثاني.

قم بإيقاف أي ميزات لتحسين الصوت في الجهاز أو تطبيق الموسيقى.

تغيير إعداد الصوت الغامر (انظر الصفحة 23).

تأكد من توصيل سماعات الرأس الخاصة بك عبر ملف تعريف **Bluetooth** الصحيح: **Stereo A2DP**. تحقق من قائمة إعدادات **Bluetooth**/الصوت بجهازك للتأكد من تحديد ملف الصوت الصحيح.

قم بتعطيل ميزة **Bluetooth** على جهازك المحمول، ثم أعد تمكينها.

امسح قائمة أجهزة سماعة الرأس (انظر الصفحة 29). احذف سماعات الرأس من قائمة **Bluetooth** على جهازك المحمول، بما في ذلك أي قوائم مكررة تحمل اسم **LE** (الطاقة المنخفضة). أعد التوصيل مجددًا (انظر الصفحة 27).

تفضل بزيارة support.Bose.com/QCU لمشاهدة مقاطع الفيديو الإرشادية.

أعد ضبط سماعات الرأس (راجع الصفحة 54).

جودة الصوت رديئة

العرض	الحل
عدم وجود صوت من جهاز مصدر متصل بواسطة كبل صوت	<p>تأكد من أنك تستخدم كبل الصوت المُقَدَّم من Bose.</p> <p>تأكد من توصيل طرفي كبل الصوت بإحكام بالمنافذ (انظر الصفحة 33).</p> <p>اضغط على تشغيل على جهازك المحمول للتأكد من تشغيل المقطع الصوتي.</p> <p>شغّل الصوت من تطبيق مختلف أو خدمة موسيقى مختلفة.</p> <p>قم بتشغيل الصوت من المحتوى المُخَرَّن مباشرة على جهازك المحمول.</p> <p>ارفع مستوى الصوت في سماعات الرأس، ثم ارفع مستوى الصوت على جهازك المحمول.</p> <p>أعد تشغيل جهازك المحمول.</p>
جودة صوت رديئة من جهاز محمول متصل بكبل صوتي	<p>تأكد من توصيل طرفي كبل الصوت بإحكام بالمنافذ (انظر الصفحة 33).</p> <p>أعد تشغيل جهازك المحمول.</p>
يتعذر على الميكروفون التقاط الصوت	<p>تأكد من ارتداء سماعات الرأس بشكل صحيح. يتم تمييز السكريم الداخلي (أغطية القماش) لقطعتي أذن سماعات الرأس بعلامة L (قطعة الأذن اليسرى) و R (قطعة الأذن اليمنى). طابق قطعة الأذن اليمنى مع أذنك اليمنى وقطعة الأذن اليسرى مع أذنك اليسرى.</p> <p>تأكد من عدم انسداد الميكروفونات وخلوها من الشوائب.</p> <p>امسح قائمة أجهزة سماعة الرأس (انظر الصفحة 29). احذف سماعات الرأس من قائمة <i>Bluetooth</i> على جهازك المحمول، بما في ذلك أي قوائم مكررة تحمل اسم LE (الطاقة المنخفضة). أعد التوصيل مجددًا (انظر الصفحة 27). جرّب إجراء مكالمة هاتفية أخرى.</p> <p>قم بتعطيل ميزة <i>Bluetooth</i> على جهازك المحمول، ثم أعد تمكينها.</p>
زر الوظائف المتعددة لا يغير الوضع	<p>استخدم تطبيق Bose Music لتغيير الوضع. للوصول إلى هذا الخيار، اضغط على الأوضاع في الشاشة الرئيسية.</p>

العرض	الحل
ضعف إلغاء الضوضاء	<p>قم بإيقاف تشغيل سماعات الرأس، ثم تشغيلها مرة أخرى (انظر الصفحة 14).</p> <p>تحقق من الوضع (راجع الصفحة 25).</p> <p>تأكد من ملاءمة قطعتي الأذن وإحكامهما حول أذنيك بشكل مريح.</p> <p>إذا كان شعرك طويلاً أو كنت ترتدي نظارة أو قبعة، فتأكد من عدم تداخلها مع قطعتي الأذن.</p> <p>انزع سماعات الرأس من رأسك ثم ضعها مرة أخرى.</p> <p>إذا كنت تجري مكالمة هاتفية أو تستخدم التحكم الصوتي على جهازك المحمول، فقم بخفض أو إيقاف تشغيل الصوت الذاتي باستخدام تطبيق Bose Music (انظر الصفحة 21).</p> <p>تحقق من تمكين ActiveSense (انظر الصفحة 25).</p> <p>أعد ضبط سماعات الرأس (راجع الصفحة 54). إذا لم يؤد ذلك إلى حل المشكلة، فاستعد سماعات الرأس (انظر الصفحة 55).</p>
صعوبة سماع المتصل في أثناء إجراء مكالمة هاتفية	<p>قم بتغيير الوضع (انظر الصفحة 26).</p>
صعوبة سماع صوتك أثناء إجراء مكالمة هاتفية	<p>قم بتغيير الوضع إلى وضع Aware (انظر الصفحة 26).</p> <p>استخدم تطبيق Bose Music لضبط الصوت الذاتي. يمكنك الوصول إلى هذا الخيار من قائمة الإعدادات.</p>
سماعات الرأس لا تستجيب	<p>أعد ضبط سماعات الرأس (راجع الصفحة 54). إذا لم يؤد ذلك إلى حل المشكلة، فاستعد سماعات الرأس (انظر الصفحة 55).</p>
لغة المطالبة الصوتية غير صحيحة	<p>غيّر لغة المطالبة الصوتية باستخدام تطبيق Bose Music (انظر الصفحة 12). يمكنك الوصول إلى هذا الخيار من قائمة الإعدادات.</p>
عدم تلقي إشعارات المكالمات	<p>تأكد من عدم ضبط جهازك المحمول على "وضع عدم الإزعاج".</p> <p>تأكد من تمكين المطالبات الصوتية باستخدام تطبيق Bose Music (انظر الصفحة 12). يمكنك الوصول إلى هذا الخيار من قائمة الإعدادات.</p> <p>تأكد من منح سماعات الرأس إمكانية الوصول إلى جهات الاتصال الخاصة في قائمة Bluetooth في جهازك المحمول.</p>

العَرَض

الحل

تأكد من اتصالك بمنتج Bose متوافق. للحصول على قائمة بالمنتجات المتوافقة، تفضل بزيارة: support.bose.com/Groups
 اضغط مع الاستمرار على زر *Bluetooth/Power* حتى تسمع "جاهز لتوصيل جهاز آخر"
 ويومض ضوء *Bluetooth* باللون الأزرق.
 تأكد من وجود سماعات الرأس في نطاق 30 قدمًا (9 أمتار) من مكبر الصوت أو السماعة الخاصة بك.

لا يتم توصيل سماعات الرأس
 بمكبر صوت **Bose Smart**
Soundbar أو سماعات **Bose Smart Speaker**

على سماعات الرأس، اضغط مع الاستمرار على زر *Bluetooth/Power* لمدة 3 ثوانٍ حتى تسمع "جاهز لتوصيل جهاز آخر" ويومض مصباح الحالة باللون الأزرق. استخدم تطبيق **Bose Music** لتوصيل سماعات الرأس بمنتج متوافق من **Bose**. للمزيد من المعلومات، تفضّل بزيارة: support.bose.com/Groups

لا تتم إعادة توصيل سماعات الرأس
 بـ **Bose Smart Soundbar**
 أو **Bose Smart Speaker**
 التي تم توصيلها مسبقًا

نزل تطبيق **Bose Music** وشغل تحديثات البرامج المتاحة.

تأخر الصوت عند الاتصال بمكبر
 الصوت أو سماعات **Bose Smart**

إعادة ضبط سماعات الرأس

إذا كانت سماعات الرأس لا تستجيب، يُمكنك إعادة ضبطها.

عند إعادة ضبط سماعات الرأس ستتم إعادة ضبط أدوات التحكم بالمنتج وإعادة تشغيل سماعات الرأس. ولا تسمح أي إعدادات أخرى بالجهاز.

1. أزل سماعات الرأس من قائمة *Bluetooth* الموجودة على جهازك.
2. قمر بتوصيل طرف كبل USB الصغير بمنفذ USB-C على قطعة الأذن اليسرى.

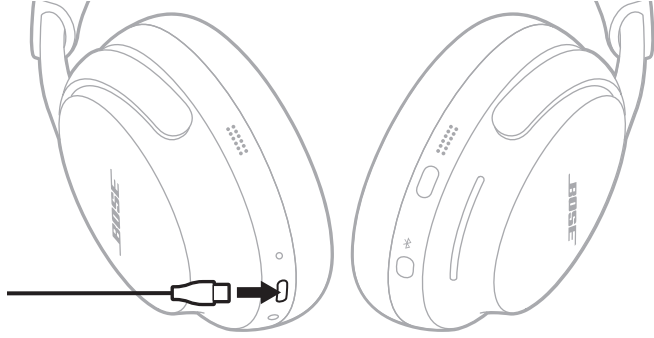

3. اضغط مع الاستمرار على زر *Bluetooth/Power* في أثناء توصيل الطرف الآخر من كبل USB بمصدر طاقة USB-A مثل الكمبيوتر أو شاحن الحائط.

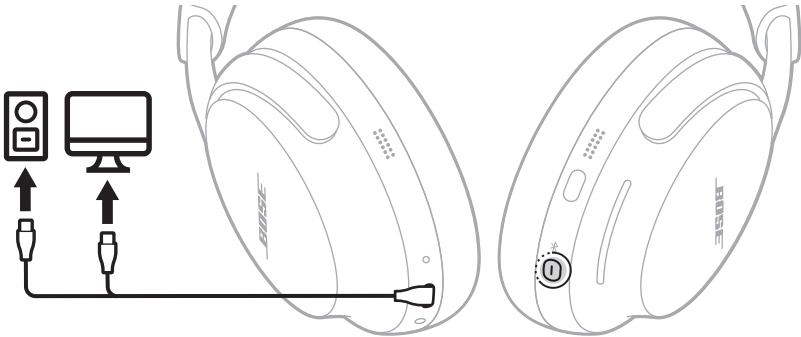

4. بمجرد توصيل كبل USB بمصدر طاقة USB-A، حرر زر *Bluetooth/Power*.

عند اكتمال إعادة الضبط، يومض مصباح الحالة باللون الأبيض لمدة 3 ثوانٍ، ثم يتوهج وفقاً لمستوى الشحن الحالي (انظر الصفحة 38).

ملاحظة: إذا لم تتمكن من حل مشكلتك، فيمكنك الاستعانة بالمزيد من الدعم لاستكشاف الأخطاء وإصلاحها المتوفر على: support.Bose.com/QCU

إعادة سماعات الرأس إلى إعدادات المصنع

تؤدي استعادة إعدادات المصنع إلى مسح جميع الإعدادات وإعادة سماعات الأذن إلى حالتها الأصلية عند إخراجها من العلبة. بعد ذلك، يمكن تهيئة سماعات الرأس كما لو كان يتم إعدادها لأول مرة.

يوصى باستعادة إعدادات المصنع فقط إذا كنت تواجه مشكلات مع سماعات الرأس أو تلتقيت بتعليمات للقيام بذلك من قبل خدمة عملاء Bose.

1. أزل سماعات الرأس من قائمة *Bluetooth* الموجودة على جهازك.
 2. أزل سماعات الرأس من حساب Bose الخاص بك باستخدام تطبيق Bose Music.
- ملاحظة:** لمزيد من المعلومات حول كيفية إزالة سماعات الرأس من حساب Bose الخاص بك باستخدام تطبيق Bose Music، قم بزيارة: support.Bose.com/QCU
3. اضغط مع الاستمرار على زر *Bluetooth/Power* وزر الوظائف المتعددة لمدة 15 ثانية.



يُومض مصباح الحالة باللون الأبيض. بعد 30 ثانية، يومض مصباح الحالة باللون الكهرماني للإشارة إلى استعادة إعدادات المصنع (من 2 إلى 3 ثوانٍ).

عند اكتمال الاستعادة، يومض مصباح الحالة ببطء باللون الأزرق. أصبحت سماعات الرأس الآن في حالتها الأصلية.

ملاحظة: إذا لم تتمكن من حل مشكلتك، فيمكنك الاستعانة بالمزيد من الدعم لاستكشاف الأخطاء وإصلاحها المتوفر على: support.Bose.com/QCU



884885-0010