

Register Now 
www.delonghi.com/register



A3

DEX Series

DEUMIDIFICATORE

DEHUMIDIFIER

DESHUMIDIFICATEUR

LUFTTENTFEUCHTER

ONTVOCHTIGERS

DESHUMIDIFICADOR

DESUMIDIFICADOR

ΑΦΥΓΡΑΝΤΗΡΑΣ

ОСУШИТЕЛЬ ВОЗДУХА

ΑΥΑ ΚΕΠΤΙΡΓΙΩ

NEM GİDERİCİ

VZDUCHU

ODVLHČOVAČ VZDUCHU



DeLonghi

IT

page 4

EN

page 7

FR

page 10

DE

page 13

NL

page 16

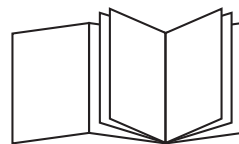

ES

page 19

PT

page 22

EL

page 25

RU

page 28

KZ

page 32

TR

Sey. 36

CS

str. 39

SK

str. 42

A

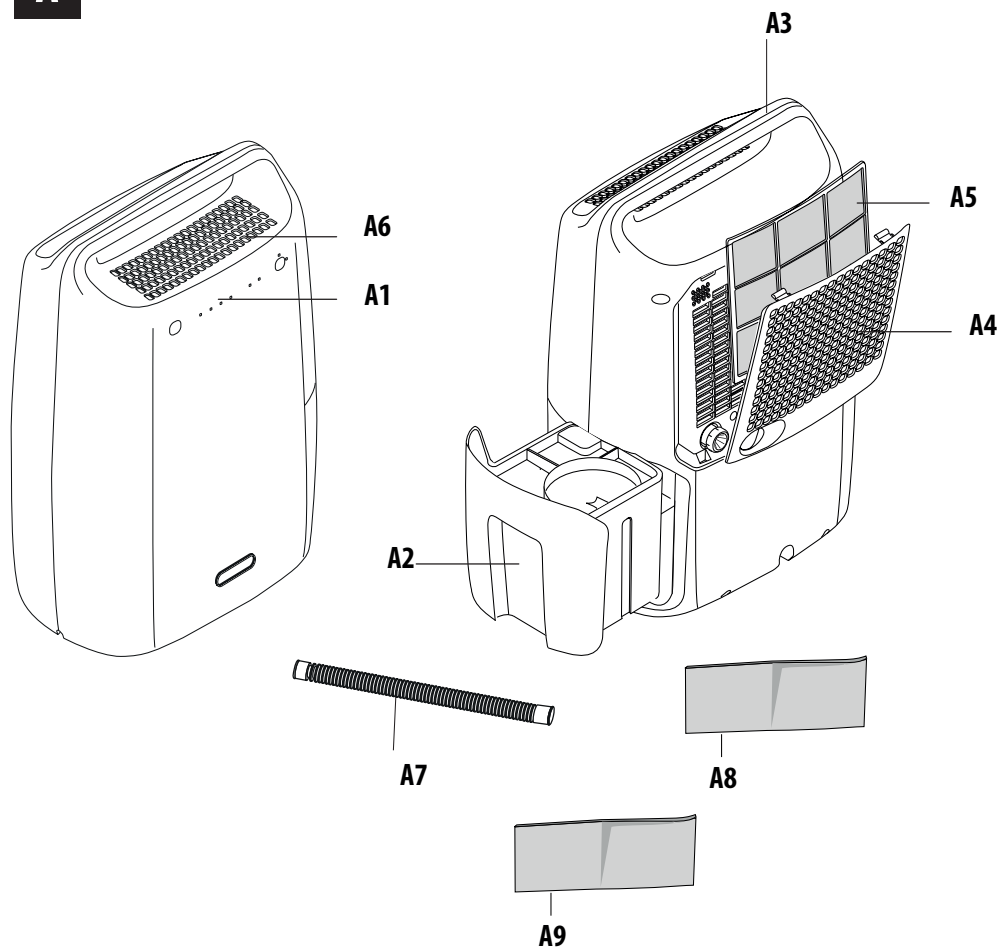

B

B2



B5



B3



B4



B1

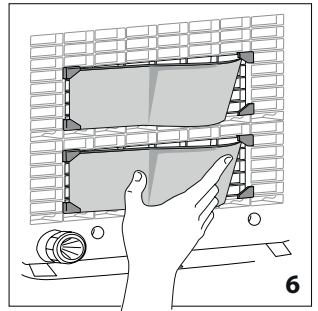
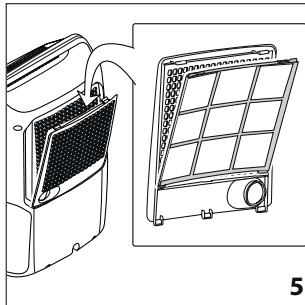
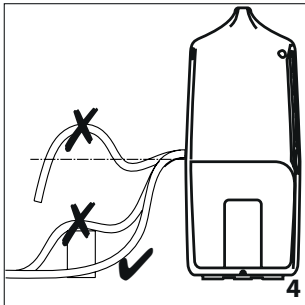
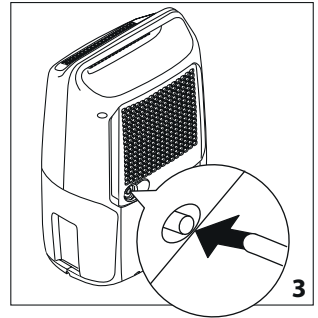
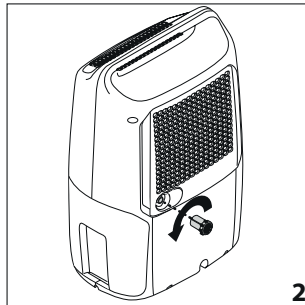
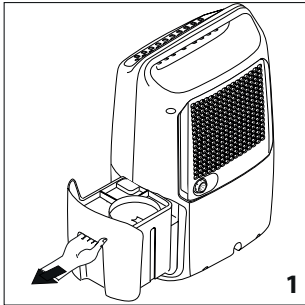

Leggere attentamente le avvertenze di sicurezza prima di utilizzare l'apparecchio.

INSTALLAZIONE

Posizionare l'apparecchio nell'ambiente da deumidificare. È essenziale lasciare di fronte al deumidificatore uno spazio di almeno 50 cm, per non ostacolare l'uscita dell'aria. Per consentire l'aerazione, sul retro dell'apparecchio è consigliabile lasciare all'incirca 5-10 cm. Lo scarico dell'acqua di condensa può essere effettuato in due modi:

a) Scarico nella tanica

L'acqua di condensa può essere raccolta direttamente nella tanica. La tanica è facilmente estraibile (fig. 1).

b) Scarico in continuo verso l'esterno

Se avete l'esigenza di far funzionare l'apparecchio per un lungo periodo di tempo senza avere la possibilità di svuotare periodicamente la tanica, vi consigliamo di utilizzare lo scarico in continuo.

- 1) Svitare il tappo per lo scarico in continuo ruotandolo in senso antiorario (fig. 2).
- 2) Applicare l'accessorio tubo al beccuccio come rappresentato in figura 3.
- 3) Fare attenzione che il tubo non superi mai l'altezza del beccuccio. In caso contrario l'acqua defluisce nella tanica dell'apparecchio (fig. 4).

Verificare inoltre che il tubo non sia strozzato.

DESCRIZIONE (pag. 3)

Descrizione dell'apparecchio (pag. 3 - A)







- A1. Pannello comandi
- A2. Tanica raccolta condensa
- A3. Maniglia di sollevamento
- A4. Griglia di entrata dell'aria
- A5. Filtro aria o filtro aria agli ioni d'argento (solo in alcuni modelli)
- A6. Griglia di uscita dell'aria
- A7. Tubo scarico condensa (1 m. ca)
- A8. Filtro anti-allergeni (solo in alcuni modelli)
- A9. Filtro ai carboni attivi (solo in alcuni modelli)

Descrizione del pannello di comando

(pag. 3 - B)

- B1. Pulsante ON/STAND-BY
- B2. Pulsante MODE
- B3. Spia tanica piena/assenza tanica
- B4. Spia di attesa deumidificazione/funzione antigelo
- B5. Livello di umidità impostato

COME DEUMIDIFICARE

- Collegate l'apparecchio ad una presa di corrente.
- Controllate che la spia "tanica piena/assenza tanica" () sia spenta, in caso contrario svuotare la tanica o posizionarla in maniera corretta.
- Per accendere l'apparecchio, premere il pulsante ON/STAND-BY ().
- Premere il pulsante "MODE" (B2) per selezionare il set di umidità desiderato (, , , , ). L'apparecchio regolerà il livello di umidità secondo la scelta effettuata:

 Umidità ambiente ca 60%

 Umidità ambiente ca 50%

 Umidità ambiente ca 40%

Selezionando , si attiva la funzione "dry" ideale per velocizzare l'asciugatura dei panni.



Nota Bene:

- **Se l'umidità nella stanza è superiore al set di umidità impostato, l'apparecchio inizierà a deumidificare e smetterà di funzionare solo quando si è raggiunto il set di umidità impostato.**

LE LAMPADE SPIA

Spia di controllo della tanica (Tank control system)

Questo deumidificatore è dotato di uno dispositivo che controlla il corretto funzionamento dell'apparecchio.

La spia corrispondente, situata sul pannello comandi, si accende per avvertire l'utente quando:

1. la tanica è piena:
vuotare la tanica
2. manca la tanica:
riposizionare la tanica
3. la tanica è mal posizionata:
posizionarla correttamente
4. state scaricando in continuo:
c'è un'ostruzione nel tubo o il tubo deve superare un dislivello (l'acqua continua ad essere scaricata in tanica)
rimuovete l'ostruzione.

Una volta rimossa la causa, la lampada spia si spegne e l'apparecchio riprenderà a funzionare.



Spia funzionamento a bassa temperatura

Quando la temperatura ambiente è troppo bassa, viene attivato il dispositivo elettronico di funzionamento a bassa temperatura. Il dispositivo fa funzionare l'apparecchio alternando cicli di funzionamento di deumidificazione a cicli di sola ventilazione,

evitando la formazione di ghiaccio. Per un utilizzo frequente in ambienti particolarmente freddi è consigliabile riscaldare alzano anche di poco la temperatura ambiente. Questo consente al deumidificatore di funzionare in condizioni idonee per migliorare le sue prestazioni e accelerare il processo di deumidificazione.

i Nota Bene:

- **L'apparecchio è dotato di un dispositivo di sicurezza (attesa 3 minuti) che protegge il compressore da partenze e arresti troppo frequenti.**
- **All'avvio o nel caso di ripristino della corrente elettrica, l'apparecchio si avvierà nell'ultima modalità selezionata prima dello spegnimento.**

PULIZIA E MANUTENZIONE

Prima di ogni operazione di pulizia o di manutenzione staccare sempre la spina dalla presa di corrente. Per motivi di sicurezza non utilizzare un getto d'acqua per lavare il deumidificatore.

Pulizia del mobile esterno

- Pulire con un panno che sia soltanto inumidito ed asciugare con un panno asciutto.
- Non usare benzina, alcool o solventi per la pulizia.
- Non spruzzare liquido insetticida o simili in quanto la plastica si potrebbe deformare.

Pulizia del filtro aria o filtro agli ioni d'argento (solo in alcuni modelli)

Se il filtro si sporca, la circolazione dell'aria viene resa difficile e diminuisce l'efficienza del deumidificatore. Per questo motivo è buona norma pulire il filtro periodicamente. La frequenza dell'operazione deve essere rapportata all'ambiente ed alla durata del funzionamento. In caso di utilizzo costante/sistematico è consigliabile pulire il filtro ogni settimana.

- Per togliere il filtro dell'aria, rimuovere la griglia ed estrarre il filtro sganciandolo (vedi fig. 5).
- Per togliere la polvere depositata sul filtro, usare un'aspirapolvere. Se il filtro è molto sporco, sciacquarlo bene con acqua tiepida. La temperatura dell'acqua non deve superare i 40°C. Dopo averlo lavato, lasciarlo asciugare completamente prima di reinserirlo.

Se presente, il filtro agli ioni d'argento, oltre a trattenere le particelle di polvere, svolge un'efficace azione antibatterica. Inoltre, riduce fortemente altri agenti irritanti come pollini e spore.

Il filtro è trattato con piccole particelle di argento (delle dimensioni di milionesimi di millimetro), che, a contatto con batteri o spore, sono in grado di bloccarne la moltiplicazione e, quindi, di provocarne la loro distruzione.

Filtro anti-allergeni (solo in alcuni modelli)

Alcuni modelli sono provvisti di un filtro anti-allergeni in grado di ridurre notevolmente la concentrazione di allergeni trasportati dall'aria in maniera veloce ed efficace.

Per applicare il filtro, rimuoverlo dalla confezione ed inserirlo nella sede prevista nella griglia posteriore dell'apparecchio, come rappresentato in figura 6.

Si consiglia di sostituire il filtro ogni 2 anni.

Filtro ai carboni attivi (solo in alcuni modelli)

Alcuni modelli sono dotati di filtro ai carboni attivi che aiuta a ridurre gli odori.

Nota: I filtri a carbone attivi non si possono lavare e/o rigenerare; pertanto, dopo circa un 1 anno di utilizzo, devono essere sostituiti.

Per periodi prolungati di inattività

- Dopo aver staccato la spina dalla presa di corrente, svuotare la tanica.
- Pulire il filtro e reinserirlo.
- Coprire l'apparecchio con un sacchetto di plastica per proteggerlo dalla polvere.

DATI TECNICI

Tensione di alimentazione	Vedi targhetta caratteristiche
Potenza assorbita	"
Dispositivo di sbrinamento	Si
Velocità ventilatore	1
Filtro aria	Si
Filtro anti-allergeni (solo in alcuni modelli)	Si
Capacità tanica	2,1 litri

Limiti di funzionamento:

temperatura	2°C-30°C
umidità relativa	30-90%

RISOLUZIONE DEI PROBLEMI

Effettuare le seguenti verifiche prima di chiamare il Centro di Assistenza Tecnica autorizzato che opera nella vostra zona.

PROBLEMI	CAUSE	RIMEDIO
L'apparecchio funziona in deumidificazione ma non riduce l'umidità.	Il filtro è intasato. La temperatura o l'umidità nella stanza sono troppo basse. Il locale è troppo grande per la capacità di deumidificazione dell'apparecchio oppure vi sono troppe fonti di umidità (pentole in ebollizione, ecc.). Il valore di umidità impostato è troppo alto.	Pulire il filtro. E' normale che in certe condizioni l'apparecchio non deumidifichi. Verificare i limiti di funzionamento dell'apparecchio al capitolo "caratteristiche tecniche. In alcuni casi è consigliabile riscaldare l'ambiente da deumidificare. Diminuire il valore di umidità impostato.
L'apparecchio non funziona per circa 3 minuti dal riavvio.	E' correttamente intervenuto il dispositivo di protezione dell'apparecchio.	Attendere che siano trascorsi 3 minuti.
L'apparecchio non funziona	E' disinserita la spina Manca la corrente L'apparecchio è impostato su un set di umidità basso La tanica è piena di acqua La tanica non è in posizione corretta.	Inserire la spina nella presa Verificare l'alimentazione Impostare l'apparecchio su un set di umidità superiore Vuotare la tanica Posizionare correttamente la tanica inserendola dolcemente

Read the safety warnings carefully before using the appliance.

INSTALLATION

Position the appliance in the room to be dehumidified. A free space of at least 50 cm must be left at the front of the dehumidifier, so as not to block the air outlet. For efficient ventilation a space of about 5-10 cm should be left at the back of the appliance. The condensate can be drained in one of the following ways:

a) Draining into the tank

The condensate can be drained directly into the tank. The tank can be easily removed (Fig.1).

b) Continuous external draining

If the appliance is to be operated for long periods but you are unable to empty the tank regularly, you are recommended to use continuous draining.

- 1) Remove the continuous drain cap by turning it counter-clockwise (Fig. 2).
- 2) Apply the accessory tube to the spout as shown in Figure 3.
- 3) Make sure the end of the hose is no higher than the spout. Otherwise the water will flow into the tank of the appliance (Fig. 4).

Make sure there are no kinks in the hose.

DESCRIPTION (page 3)







Appliance description (page 3 - A)

- A1. Control panel
- A2. Condensate collection tank
- A3. Lifting handle
- A4. Air intake grill
- A5. Dust Air filter or silver-ion air filter (on certain models only)
- A6. Air outlet grill
- A7. Condensate drain hose (approx. 1 m)
- A8. Anti-allergen filter (on certain models only)
- A9. Activated carbon filter (only in certain models)

Control panel description (page 3 - B)

- B1. ON/STAND-BY button
- B2. MODE button
- B3. Tank full/tank missing indicator light
- B4. Dehumidification/frost protection function light.
- B5. Set humidity level

HOW TO DEHUMIDIFY

- Connect the appliance into an outlet.
- Check that the "tank full/tank missing" indicator light () is turned off, otherwise empty the tank or position it correctly.
- To turn the appliance on, press the ON/STAND BY button ().
- Press the "MODE" (B2) button to select the desired humidity (, , , , ).
The appliance will adjust the humidity level according to your choice:

 Approx. 60% environment humidity

 Approx. 50% environment humidity

 Approx. 40% environment humidity

Selecting , the "dry" function is activated, ideal to speed up the drying of laundry.



Please note!

- **If the humidity in the room is greater than the set humidity, the appliance will start to dehumidify and will stop functioning only when the desired level of humidity is reached.**

INDICATOR LIGHTS



Tank control light (Tank control system)

This dehumidifier is equipped with a device that monitors the correct functioning of the appliance.

The corresponding indicator light, located on the control panel, turns on to warn the user when:

1. the tank is full:
empty the tank
2. the tank is missing:
reposition the tank
3. the tank is positioned incorrectly:
position it properly
4. in continuous drain:
the hose is obstructed or the difference in level is too great (the water continues to be discharged into the tank)
remove the obstruction.

Once the cause has been eliminated, the light goes out and the appliance resumes operation.



Low temperature operation indicator light

When the room temperature is too low, the electronic low temperature operation device is activated. The device makes the appliance operate by alternating dehumidification cycles and fan only cycles, thus avoiding the formation of frost. For frequent use in cold environments, it is recommended to heat the room

at the same time, even slightly. This allows the dehumidifier to operate in conditions that ensure better performance and faster dehumidification.

i Please note!

- **The appliance is equipped with a security device (delay of 3 minutes) that protects the compressor against too frequent starts and stops.**
- **When started up, or when power is restored, the appliance operates in the mode selected before it shut down.**

CLEANING AND MAINTENANCE

Always remove the plug from the power socket before performing any cleaning or maintenance operations. For safety reasons, never wash the dehumidifier using a water jet.

Cleaning the cabinet

- Clean the appliance using a damp cloth then dry with a dry cloth.
- Never use petrol, alcohol or solvents to clean the appliance.
- Never spray the appliance with insecticides or similar. These could cause the plastic parts to warp.

Cleaning the dust air filter or silver-ion air filter (on certain models only)

If the filter is dirty, air circulation is compromised and the efficiency of dehumidifying is decreased. It is therefore good practice to clean the filter at regular intervals. The frequency depends on the environment and the duration of operation.

If the unit is used constantly or systematically, you are recommended to clean the filter once a week.

- To remove the air filter, remove the grill and extract the filter by pulling it (see Fig. 5).
- Use a vacuum cleaner to remove dust accumulations from the filter. If the filter is very dirty, rinse well with lukewarm water. The temperature of the water should not exceed 40°C. After washing the filter, allow it to dry completely before re-inserting it.

If present, the silver-ion air filter, besides retaining powder particles, has also an efficient antibacterial action. In addition, it greatly reduces irritants such as pollen and spores.

The filter is treated with small particles of silver (on the scale of millionths of a millimetre) which are able to block the multiplication of and destroy any bacteria or spores coming into contact with them.

Anti-allergen filter (on certain models only)

Some models are equipped with an anti-allergen filter that can notably reduce the concentration of allergens transported by air in a quick and efficient way.

To apply the filter, remove it from the packaging and insert it into its place in the grill at the back of the appliance, as shown in Figure 6.

It is recommended to replace the filter every 2 years.

Activated carbon filter (only in certain models)

Certain models are equipped with an activated carbon filter that helps reduce odours.

Note: The activated carbon filters cannot be washed and/or re-generated; therefore, they must be replaced after about 1 year of use.

If the appliance is not used for long periods

- After unplugging the appliance from the power socket, empty the tank.
- Clean and reposition the filter.
- Cover the appliance with a plastic bag to protect it from dust.

TECHNICAL SPECIFICATIONS

Power supply voltage	See rating plate
Absorbed power	"
Frost protection device	Yes
Fan speeds	1
Air filter	Yes
Anti-allergen filter (only on certain models)	Yes
Tank capacity	2.1 litres

Operation limits:

temperature	2°C-30°C
relative humidity	30-90%

TROUBLESHOOTING

Check the following points before calling your local authorised Service Centre.

PROBLEMS	CAUSE	SOLUTION
The appliance is operating in dehumidifying mode, but the humidity does not decrease	<p>The filter is blocked</p> <p>The temperature or humidity in the room is too low</p> <p>The room is too big for the dehumidifying power of the appliance or there are too many sources of humidity (pots of boiling water, etc.)</p> <p>The humidity set point is too high</p>	<p>Clean the filter</p> <p>In certain conditions, it is normal for the appliance not to dehumidify . Verify the operation limits of the appliance in the "Technical Specifications" section. In certain cases, it is recommended to heat the environment</p> <p>Decrease the humidity set point</p>
The appliance does not work for approx 3 minutes after start-up	The safety device has tripped	Wait for 3 minutes to pass and restart
The appliance does not work	<p>The appliance is not plugged in</p> <p>There is no current</p> <p>The appliance is set on low humidity level</p> <p>The tank is full of water</p> <p>The tank is not positioned correctly</p>	<p>Plug into the mains</p> <p>Check the power supply</p> <p>Set the appliance to a greater humidity level</p> <p>Empty the tank</p> <p>Gently place the tank into the correct position</p>

Lisez attentivement les avertissements de sécurité avant d'utiliser l'appareil.

INSTALLATION

Placez l'appareil dans l'e local à déshumidifier. Il est essentiel de laisser un espace devant le déshumidificateur d'au moins 50 cm, pour éviter d'obstruer la sortie d'air. Pour permettre une aération, il est recommandé de laisser environ 5-10 cm du dos de l'appareil. L'évacuation de l'eau de condensation peut se faire de deux façons:

a) Évacuation dans le réservoir

L'eau de condensation peut être évacuée directement dans le réservoir. Le réservoir peut être facilement retiré (fig. 1).

b) Évacuation en continu à l'extérieur

Si vous avez la nécessité d'e faire fonctionner l'appareil pendant une longue période de temps sans pouvoir vider périodiquement le réservoir, vous devez utiliser l'évacuation en continu.

- 1) Dévissez le bouchon pour l'évacuation en continu en tournant en sens inverse des aiguilles d'une montre (fig. 2).
- 2) Appliquer l'accessoire tuyau sur le bec comme représenté sur la figure 3.
- 3) Veillez à ce que le tuyau ne dépasse jamais la hauteur du bec. Autrement, l'eau s'écoulera dans le réservoir de l'appareil (fig. 4).
Vérifiez également que le tuyau n'est pas resserré.

DESCRIPTION (pag. 3)

Description de l'appareil (page 3 - A)

- A1. Panneau de commande
- A2. Réservoir de collecte de l'eau de condensation
- A3. Poignée de levage
- A4. Grille d'entrée d'air
- A5. Filtre à air ou filtre à air avec des ions argent (pour certains modèles uniquement)
- A6. Grille de sortie d'air
- A7. Tuyau d'évacuation des condensats (1 m. ca)
- A8. Filtre anti-allergènes (certains modèles uniquement)
- A9. Filtre aux charbons actifs (seulement sur certains modèles)

Description du panneau de contrôle

(pag. 3 - B)

- B1. Bouton ON/STAND-BY
- B2. Bouton MODE
- B3. Voyant deréservoir plein/manque du réservoir
- B4. Voyant d'attente de la déshumidification/fonction antigel
- B5. Niveau d'humidité réglé

COMMENT DÉSHUMIDIFIER

- Branchez l'appareil dans une prise de courant.
- Vérifiez que le voyant « réservoir plein/manque du réservoir » (🔴) soit éteint, sinon vider le réservoir ou le positionner correctement.
- Pour allumer l'appareil, appuyer sur le bouton ON/STAND-BY (🔴).
- Appuyer le bouton « MODE » (B2) pour sélectionner le réglage d'humidité souhaitée (🔴, 🔴🔴, 🔴🔴🔴, 🏠). L'appareil ajustera le niveau d'humidité selon le choix effectué:
 - 🔴 Humidité ambiante 60% environ
 - 🔴🔴 Humidité ambiante 50% environ
 - 🔴🔴🔴 Humidité ambiante 40% environEn sélectionnant 🏠, la fonction « dry » devient active, ce qui est idéale pour accélérer le séchage du linge.

📌 Nota Bene :

- **Si le taux d'humidité dans la pièce est plus élevé que le réglage d'humidité choisi, l'appareil commencera à déshumidifier et cessera de fonctionner uniquement lorsque l'humidité réglée est atteinte.**

LES LAMPES VOYANTS

🔴 Voyant de contrôle du réservoir (Tank control system)

Ce déshumidificateur est équipé d'un dispositif qui contrôle le fonctionnement correct de l'appareil.

Le voyant correspondant, situé sur le panneau de contrôle s'allume pour avertir l'utilisateur lorsque:

1. le réservoir est plein:
vider le réservoir
2. le réservoir est manquant:
repositionner le réservoir
3. le réservoir est mal positionné:
le positionner correctement
4. il y a une évacuation en continu:
il y a une obstruction dans le tuyau ou le tuyau doit dépasser une différence d'hauteur
(l'eau continue à être évacuée dans le réservoir)
éliminer l'obstruction.

Après avoir éliminé la cause, la lampe voyant s'éteint et l'appareil reprendra son fonctionnement.

🌡️ PAUSE Voyant de fonctionnement à température basse

Quand la température de l'air ambiant est trop basse le dispositif électronique de fonctionnement à température basse devient active. Le dispositif fait fonctionner l'appareil en alternant les

cycles de déshumidification à cycles de seule ventilation, en évitant la formation de glace. Pour une utilisation fréquente dans des locaux très froids, il est conseillé de réchauffer, en élevant même légèrement la température de l'air ambiant. Cela permet au déshumidificateur de fonctionner dans des conditions assurant une meilleure performance et d'accélérer le processus de déshumidification.

i **Nota Bene :**

- **L'appareil est équipé d'un dispositif de sécurité (attente 3 minutes) qui protège le compresseur de démarrer et s'arrêter trop fréquemment.**
- **Au démarrage ou après une coupure de courant, l'appareil repartira dans le mode qui avait été sélectionné avant l'arrêt.**

NETTOYAGE ET ENTRETIEN

Avant toute opération de nettoyage ou d'entretien, débrancher toujours la fiche de la prise de courant. Pour des raisons de sécurité, ne pas utiliser un jet d'eau pour laver le déshumidificateur.

Nettoyage de la partie externe

- Nettoyer avec un chiffon légèrement humide et séchez avec un chiffon sec.
- Ne pas utiliser d'essence, d'alcool ou de solvants pour le nettoyage.
- Ne pas vaporiser de liquide insecticide ou similaire puisque le plastique peut se déformer.

Nettoyage du filtre à air ou filtre à air avec des ions argent (certains modèles uniquement)

Si le filtre est sale, la circulation d'air devient difficile et l'efficacité du déshumidificateur diminue. Pour cette raison, il est recommandé de nettoyer régulièrement le filtre. La fréquence de l'opération dépend de l'environnement et de la durée du fonctionnement. Lors de l'utilisation constante/systématique, il est recommandé de nettoyer le filtre chaque semaine.

- Pour retirer le filtre à air, retirer la grille et retirer le filtre en le détachant (voir fig. 5).
- Pour enlever la poussière recueillie sur le filtre, utilisez un aspirateur. Si le filtre est très sale, rincer le bien à l'eau tiède. La température de l'eau ne doit pas dépasser 40°C. Après le lavage, laissez-le sécher complètement avant de le réinsérer. Si présent, le filtre à ions d'argent retient les particules de poussière et en plus a une action antibactérienne efficace. En outre, il réduit fortement les autres agents irritants tels que le pollen et les spores. Le filtre est traité avec de petites particules d'argent (de taille d'un millionième de millimètre), qui, en contact avec les

bactéries ou les spores, sont capables de bloquer leur multiplication et, par conséquent, de provoquer leur destruction.

Filtre anti-allergènes (certains modèles uniquement)

Certains modèles sont équipés d'un filtre anti-allergènes qui est en mesure de réduire considérablement la concentration d'allergènes dans l'air d'une manière rapide et efficace. Pour appliquer le filtre, le retirer de l'emballage et placez-le dans son logement prévu sur la grille postérieure, comme le montre la figure 6.

Nous recommandons de remplacer le filtre tous les 2 ans.

Filtre aux charbons actifs (seulement sur certains modèles)

Certains modèles sont dotés de filtre aux charbons actifs qui aide à réduire les odeurs.

Note : Les filtres aux charbons actifs ne peuvent être ni lavés ni régénérés, par conséquent, après environ 1 an d'utilisation, ils doivent être remplacés.

Pendant de longues périodes d'inactivité

- Après avoir retiré la fiche de la prise, vider le réservoir.
- Nettoyez le filtre et le réinsérer
- Couvrir l'appareil avec un sac plastique pour le protéger de la poussière.

DONNÉES TECHNIQUES

Tension d'alimentation	Voir la plaque signalétique caractéristique	
Puissance absorbée	"	
Dispositif de dégivrage	Oui	
Vitesse du ventilateur	1	
Filtre à air	Oui	
Filtre anti-allergènes (certains modèles uniquement)	Oui	
Capacité du réservoir	2,1 litres	

Limites de fonctionnement:

température	2°C-30°C
humidité relative	30-90%

RÉSOLUTION DES PROBLÈMES

Vérifiez les contrôles suivants avant d'appeler le centre de service autorisé qui fonctionne dans votre région.

PROBLÈMES	CAUSES POSSIBLES	SOLUTION
L'appareil fonctionne en mode de déshumidification, mais ne réduit pas l'humidité.	<p>Le filtre est bouché.</p> <p>La température et l'humidité dans la pièce sont trop basses.</p> <p>Le local est trop grand pour la capacité de déshumidification de l'appareil ou il y a trop de sources d'humidité (marmites en ébullition, etc.).</p> <p>La valeur d'humidité est trop élevée.</p>	<p>Nettoyer le filtre.</p> <p>Il est normal que, dans certaines conditions l'appareil ne déshumidifie pas. Vérifier les limites de fonctionnement de l'appareil au chapitre « caractéristique techniques. Dans certains cas, il est conseillé de chauffer le local qui devra être déshumidifié.</p> <p>Diminuer la valeur d'humidité réglée.</p>
L'appareil ne fonctionne pas pendant environ 3 minutes après la remise en marche.	Le dispositif de sécurité de l'appareil est déclenché correctement.	Attendre que s'écoulent 3 minutes.
L'appareil ne fonctionne pas	<p>La fiche est débranchée</p> <p>Il manque de courant</p> <p>L'appareil est réglé à une valeur d'humidité basse</p> <p>Le réservoir est plein d'eau</p> <p>Le réservoir n'est pas en position correcte.</p>	<p>Insérer la fiche dans la prise de courant.</p> <p>Vérifiez l'alimentation</p> <p>Réglez l'appareil sur une valeur d'humidité plus élevée</p> <p>Vider le réservoir</p> <p>Positionner correctement le réservoir en l'insérant doucement</p>

Die Sicherheitshinweise aufmerksam vor dem Gebrauch des Apparats lesen.

INSTALLATION

Stellen Sie das Gerät in dem Raum auf, der entfeuchtet werden soll. Frontal zum Luftentfeuchter muss unbedingt ein Freiraum von mindestens 50 cm gelassen werden, damit der Luftaustritt nicht behindert wird. Auf der Rückseite des Gerätes sollte etwa ein Freiraum von 5-10 cm gelassen werden, damit die Belüftung gewährleistet wird. Der Abfluss des Kondenswasser kann auf zwei Arten erfolgen:

a) Abfluss in den Tank

Das Kondenswasser kann direkt im Tank gesammelt werden. Der Tank kann einfach herausgenommen werden (Abb. 1).

b) Dauerabfluss nach außen

Wenn Sie das Gerät über einen längeren Zeitraum betreiben wollen und Sie den Tank nicht regelmäßig entleeren können, empfiehlt sich die Verwendung des Dauerabflusses.

- 1) Drehen Sie den Schutzdeckel des Dauerabflusses gegen den Uhrzeigersinn auf (Abb. 2).
- 2) Stecken Sie den Schlauch in die Abflussöffnung wie in Abb.3 beschrieben.
- 3) Der Schlauch darf nie höher als die Abflussöffnung sein. Andernfalls fließt das Wasser nicht aus dem Tank (Abb. 4). Sicherstellen, dass der Schlauch nicht geknickt ist.

BESCHREIBUNG (Seite 3)

Beschreibung des Geräts (Seite 3 - A)











- A1. Bedienblende
- A2. Kondenswassertank
- A3. Tragegriff
- A4. Lufteintrittsöffnung
- A5. Luftfilter oder Silberionenfilter (nur bei einigen Modellen)
- A6. Luftaustrittsgitter
- A7. Kondenswasser Abflussschlauch (circa 1 m)
- A8. Antiallergische Filter (nur bei einigen Modellen)
- A9. Aktivkohlefilter (nur an einigen Modellen)

Beschreibung der Bedienblende

(Seite 3 - B)

- B1. Taste ON/STAND-BY
- B2. Taste MODE
- B3. Kontrolllampe Tank voll/ Tank fehlt
- B4. Kontrolllampe Wartezeit Entfeuchtung/
Frostschutzfunktion
- B5. Feuchtigkeitsregler

BETRIEBSART ENTFEUCHTEN

- Das Gerät an eine Steckdose anschließen.
- Kontrollieren, dass die Kontrolllampe " Tank voll/Tank fehlt" () ausgeschaltet ist, andernfalls den Tank einsetzen bzw. entleeren.
- Mit der Taste ON/STAND-BY () das Gerät in Betrieb setzen.
- Mit der Taste "MODE" (**B2**) den gewünschten Feuchtigkeitsgrad einstellen ( ,  ,  , ). Das Gerät regelt den Feuchtigkeitswert nach der gewünschten Einstellung:
 -  Luftfeuchtigkeit circa 60%
 -  Luftfeuchtigkeit circa 50%
 -  Luftfeuchtigkeit circa 40%Beim Drücken der Taste  , aktiviert sich die Funktion "dry", besonders geeignet zum schnellen Wäsche trocknen.



Merke:

- **Wenn die Luftfeuchtigkeit im Raum höher ist als die eingestellte Luftfeuchtigkeit , beginnt das Gerät mit der Entfeuchtung und hört erst auf, wenn der eingestellte Wert der Luftfeuchtigkeit erreicht ist.**

DIE KONTROLLAMPEN



Kontrolllampe Tank (Tank control system)

Dieser Luftentfeuchter ist mit einer speziellen Vorrichtung ausgerüstet, die den einwandfreien Betrieb des Geräts überwacht. Eine Kontrolllampe am Bedienfeld schaltet sich ein, um dem Benutzer zu melden, dass:

1. der Tank voll ist:
den Tank entleeren
2. der Tank fehlt:
den Tank wieder einsetzen
3. der Tank falsch positioniert ist:
den Tank richtig positionieren
4. bei permanentem Wasserablauf:
der Schlauch ist verstopft oder muss einen Höhenunterschied überwinden
(das Wasser läuft weiter in den Tank ab)
die Verstopfung entfernen.

Sobald die Ursache entfernt ist, schaltet sich die Kontrolllampe aus und das Gerät nimmt den Betrieb erneut auf.



Kontrolllampe Betrieb bei niedriger Temperatur

Wenn die Raumtemperatur zu gering ist, schaltet sich die elektronische Vorrichtung zum Betrieb bei niedriger Temperatur ein.

Durch diese Vorrichtung wechseln sich beim Betrieb des Geräts Entfeuchtungszyklen mit reinen Belüftungszyklen ab, wodurch die Eisbildung vermieden wird. Bei häufiger Verwendung in sehr kalten Räumen empfiehlt sich der Heizbetrieb, um die Raumtemperatur etwas zu erhöhen. Auf diese Weise werden die Betriebseigenschaften des Luftentfeuchters optimal genutzt und der Entfeuchtungsprozess beschleunigt.

i **Merke:**

- **Das Gerät verfügt über eine Schutzvorrichtung (Wartezeit 3 Minuten), die den Verdichter vor zu häufigem Ein und Abschalten schützt.**
- **Beim Start oder im Fall der wiederhergestellten Stromzufuhr schaltet sich das Gerät wieder in der Modalität ein, die vor der Ausschaltung eingestellt wurde.**

REINIGUNG UND WARTUNG

Vor jedem Reinigungs- und Wartungseingriff stets den Stecker aus der Netzsteckdose ziehen. Aus Sicherheitsgründen darf der Luftentfeuchter auf keinen Fall mit einem Wasserstrahl gereinigt werden.

Reinigung des Gehäuses

- Mit einem leicht angefeuchteten Tuch reinigen und mit einem trockenen Tuch nachreiben.
- Zur Reinigung kein Benzin, Alkohol oder keine anderen Lösungsmittel verwenden.
- Keine Insektizide oder ähnliche Stoffe auf das Gerät sprühen, weil sonst die Kunststoffteile beschädigt werden könnten.

Reinigung des Luftfilters oder der Silberionenfilter (nur bei einigen Modellen)

Ein verschmutzter Filter behindert die Luftzirkulation und verringert die Leistungsfähigkeit des Luftentfeuchters. Aus diesem Grund ist der Filter regelmäßig zu reinigen. Die Häufigkeit dieser Reinigung richtet sich nach dem Raum und der Betriebsdauer. Bei häufigem Dauerbetrieb sollte der Filter jede Woche gereinigt werden.

- Zum Entfernen des Luftfilters, das Gitter entfernen und den Filter abhängen (Abb. 5).
- Den auf dem Filter sich abgelagerten Staub mit einem Staubsauger entfernen. Bei starker Verschmutzung des Filters diesen gründlich mit lauwarmem Wasser abspülen. Die Wassertemperatur darf nicht höher als 40°C sein. Nach Reinigung des Filters diesen gut trocknen lassen, bevor Sie ihn wieder in das Gerät einsetzen.

Der Silberionenfilter hält nicht nur die Staubpartikel zurück, sondern verfügt auch über eine antibakterielle Wirkung. Außerdem reduziert er andere Reizstoffe wie Pollen und Sporen.

Der Filter ist mit kleinen Silberpartikeln (in Größen von Millionstel Millimeter) behandelt, die bei Kontakt mit Bakterien oder Sporen in der Lage sind, deren Vermehrung zu blockieren und somit deren Vernichtung zu verursachen.

Antibakterielle Filter (nur bei einigen Modellen)

Einige Modelle verfügen über einen antibakteriellen Filter der die Konzentration von Schmutzpartikeln und Bakterien aus der Luft schnell und erfolgreich verringert.

Um den Filter zu verwenden, nehmen Sie ihn aus der Verpackung und führen Sie ihn in das dafür vorgesehene hintere Gitter des Gerätes ein wie in Abb. 6 dargestellt. Es ist ratsam den Filter alle zwei Jahre zu wechseln.

Aktivkohlefilter (nur in einigen Modellen)

Einige Modelle besitzen einen Aktivkohlefilter, der zur Reduzierung von Gerüchen beiträgt.

Anmerkung: Die Aktivkohlefilter können nicht gewaschen oder regeneriert werden, daher müssen sie nach ungefähr 1 Jahr der Verwendung ersetzt werden.

Bei längeren Betriebspausen

- Zuerst den Stecker aus der Netzsteckdose ziehen und dann den Tank entleeren.
- Den Filter reinigen und wieder einsetzen.
- Zum Schutz gegen Staub das Gerät mit einem Plastiksack abdecken.

TECHNISCHE DATEN

Versorgungsspannung	Siehe Typenschild
	Eigenschaften
Maximale Leistungsaufnahme	"
Abtauvorrichtung	Ja
Gebälsestufen	1
Luftfilter	Ja
Antiallergene Filter (nur bei einigen Modellen)	Ja
Fassungsvermögen Tank	2,1 Liter
Betriebsgrenzen:	
Temperatur	2°C-30°C
Relative Feuchtigkeit	30-90%

BETRIEBSSTÖRUNGEN

Kontrollieren Sie die folgenden Punkte bevor Sie sich an ein in Ihrer Nähe befindliches autorisiertes Kundendienstzentrum wenden.

PROBLEME	URSACHEN	ABHILFE
Das Gerät arbeitet im Entfeuchtungsbetrieb, entfeuchtet aber nicht	<p>Der Filter ist verstopft</p> <p>Die Temperatur oder die Feuchtigkeit im Raum sind zu niedrig</p> <p>Der Raum ist zu groß für die Entfeuchtungsleistung des Gerätes oder es befinden sich zu viele Feuchtigkeitsquellen im Raum (Töpfe mit kochendem Wasser, usw.)</p> <p>Der eingestellte Feuchtigkeitswert ist zu hoch</p>	<p>Filter reinigen.</p> <p>Unter bestimmten Bedingungen ist es normal, dass das Gerät nicht entfeuchtet. Kontrollieren Sie die Betriebsgrenzen des Geräts im Kapitel "technische Eigenschaften". In einigen Fällen ist es empfehlenswert, den zu entfeuchtenden Raum zu heizen.</p> <p>Den eingestellten Feuchtigkeitswert erniedrigen.</p>
Das Gerät setzt sich erst 3 Minuten nach dem Einschalten in Betrieb	Die Sicherheitsvorrichtung des Gerätes hat korrekt angesprochen.	3 Minuten abwarten.
Das Gerät funktioniert nicht	<p>Der Netzstecker ist nicht angeschlossen</p> <p>Es fehlt der Strom</p> <p>Das Gerät ist auf einen niedrigen Feuchtigkeitswert eingestellt</p> <p>Der Tank ist voll</p> <p>Die Position des Tank ist nicht korrekt</p>	<p>Führen Sie den Netzstecker in die Steckdose ein</p> <p>Überprüfen Sie die Versorgung</p> <p>Stellen Sie das Gerät auf einen höheren Feuchtigkeitswert ein</p> <p>Tank leeren</p> <p>Positionieren sie den Tank ordnungsgemäß indem Sie ihn vorsichtig einführen</p>

Lees aandachtig de veiligheidswaarschuwingen voordat u het apparaat gebruikt.

INSTALLATIE

Plaats het apparaat in de ruimte die ontvochtigd moet worden. Er dient voor de luchtuitlaat ongeveer 50 cm vrijgehouden te worden aan de voorkant van de ontvochtiger. Voor doeltreffende ventilatie moet er ongeveer 5-10 cm vrijgehouden worden aan de achterkant van het apparaat. De condensatie kan op de volgende manieren worden afgevoerd:

a) Afvoer naar het reservoir

De condensatie kan rechtstreeks naar het reservoir worden afgevoerd. Het reservoir kan gemakkelijk worden verwijderd (Afb. 1).

b) Doorlopende afvoer naar buiten

Ingeval het apparaat voor lange periodes in werking is, maar het niet mogelijk is het reservoir regelmatig te legen, is het aan te bevelen de doorlopende afvoer naar buiten te gebruiken.

- 1) Verwijder de aftapdop door hem tegen de wijzers van de klok in te draaien (Afb. 2).
- 2) Bevestig de bijgeleverde buis aan de uitloop zoals te zien is op afbeelding 3.
- 3) Zorg dat het eind van de slang niet hoger is dan de uitloop. Anders zal het water in het reservoir van het apparaat stromen (Afb. 4).
Zorg dat er geen knikken in de slang zijn.

BESCHRIJVING (bladzijde 3)

Beschrijving van het apparaat (bladzijde 3 -A)



- A1. Bedieningspaneel
- A2. Opvangreservoir voor condens
- A3. Handvat
- A4. Luchtinlaatrooster
- A5. Luchtfilter of zilver-ion luchtfilter (alleen bij bepaalde modellen)
- A6. Luchtafvoerrooster
- A7. Afvoerslang voor condens (ongeveer 1 m lang)
- A8. Anti-allergie filter (alleen bij bepaalde modellen)
- A9. Actief koolfilter (alleen bepaalde modellen)

Beschrijving van het bedieningspaneel

(bladzijde 3 -B)

- B1. Knop "AAN/Stand-by"
- B2. Keuzeknop
- B3. Controlelampje "Reservoir vol / Reservoir ontbreekt"
- B4. "Stand-by"-controlelampje "Ontvochtiging / Vorstbescherming"
- B5. Instelling vochtigheidsgraad

HOE DE LUCHT TE ONTVOCHTIGEN

- Sluit het apparaat aan op een stopcontact.
- Ga na of het controlelampje "Reservoir vol / Reservoir ontbreekt" () uit is. Zo niet, leeg het reservoir en plaats het op de juiste manier terug.
- Druk, om het apparaat aan te zetten, op de knop "AAN/Stand-by" ().
- Druk op de keuzeknop (B2) om de gewenste luchtvochtigheid in te stellen ( ,  ,  ,  , )
Het apparaat stelt nu de vochtigheidsgraad in naar uw keuze.
 -  Ongeveer 60% luchtvochtigheid
 -  Ongeveer 50% luchtvochtigheid
 -  Ongeveer 40% luchtvochtigheidHet kiezen van de "dry"-functie () is ideaal om wasgoed sneller te drogen.



Let op!

- **Als de luchtvochtigheid in de ruimte groter is dan de ingestelde waarde op het apparaat, zal het beginnen met ontvochtigen en pas stoppen als de gewenste luchtvochtigheid is bereikt.**

CONTROLELAMPJES

Controlelampje reservoir (Controlesysteem reservoir)

Deze ontvochtiger is voorzien van een mechanisme dat het correct functioneren van het apparaat in de gaten houdt.

Het overeenkomstige controlelampje op het bedieningspaneel licht op in de volgende situaties:

1. Het reservoir is vol:
Leeg de tank.
2. Reservoir ontbreekt:
Plaats het reservoir terug.
3. Het reservoir is niet correct geplaatst:
Zet het op de juiste manier terug.
4. Voortdurende waterafvoer:
De slang is verstopt of het niveauverschil is te groot (er blijft water stromen in het reservoir).
Verwijder de verstopping.

Zodra de oorzaak is weggenomen, gaat het lampje uit en begint het apparaat weer te werken.

°C-PAUSE Controlelampje werking op lage temperatuur

Wanneer de temperatuur van de ruimte te laag is, wordt het mechanisme voor werking op lage temperatuur geactiveerd. Dit mechanisme zorgt ervoor dat het apparaat afwisselend ontvochtigt en ventileert, waardoor ijsvorming wordt voorkomen. Bij regelmatig gebruik in koude ruimtes is het aanbevelen-

swaardig tegelijkertijd de verwarming (een beetje) aan te zetten. Dit maakt dat de ontvochtiger beter en sneller werkt.

i *Let op!*

- **Het apparaat is uitgerust met een vertragsmechanisme van 3 minuten. Dit beschermt de compressor ingeval het apparaat te vaak aan- en uitgezet wordt.**
- **Bij inschakeling of als de stroomtoevoer weer wordt hersteld, start het apparaat met de werkwijze die vóór uitschakeling was ingesteld.**

REINIGING EN ONDERHOUD

Altijd voor het reinigen en/of uitvoeren van onderhoud eerst de stekker uit het stopcontact trekken. Om veiligheidsredenen nooit een waterstraal zetten op het apparaat.

Reiniging van de behuizing

- Gebruik voor het reinigen van het apparaat een vochtige, en daarna een droge doek.
- Gebruik nooit petroleum, alcohol of oplosmiddel.
- Spuit op het apparaat nooit insecticiden of iets dergelijks. Deze kunnen de plastic delen van het apparaat vervormen.

Reiniging van het luchtfilter of zilver-ion luchtfilter (alleen bij bepaalde modellen)

Als het filter vuil is, wordt de luchtcirculatie negatief beïnvloed en de doeltreffendheid van de luchtontvochtiger verminderd. Het is daarom goed het filter regelmatig te reinigen. Hoe vaak hangt af van de omgeving en hoe lang het apparaat in werking is. Als het apparaat voortdurend in werking is of zeer regelmatig, wordt u aanbevolen het filter eens per week te reinigen.

- Om het filter eruit te halen, verwijder het rooster en trek het filter eruit (zie afb. 5).
- Gebruik een stofzuiger om het stof van het filter te verwijderen. Als het filter erg vuil is, spoel het om met lauwwarm water. De temperatuur van het water mag niet hoger zijn dan 40° C. Na het wassen moet het filter drogen alvorens het terug te plaatsen.

Het zilver-ion luchtfilter (indien aanwezig) houdt poederdeeltjes tegen en heeft ook een doeltreffende antibacteriële werking. Bovendien vermindert het de aanwezigheid van irriterende middelen, zoals pollen en sporen.

Het filter wordt met kleine zilveren deeltjes behandeld (op een schaal van een miljoenste millimeter) die zowel in staat zijn de vermenigvuldiging van bacteriën tegen te gaan als wel elke bacterie of spoor te vernietigen.

Anti-allergie filter (alleen bij bepaalde modellen).

Sommige modellen zijn uitgerust met een anti-allergie filter. Dat kan de concentratie van allergenen die door de lucht worden meegevoerd op een snelle en efficiënte wijze aanzienlijk verminderen.

Haal het filter uit de verpakking en plaats het in het rooster aan de achterkant van het apparaat, zoals aangegeven op afb. 6. Het is raadzaam het filter om de 2 jaar.

Actief koolfilter (alleen bepaalde modellen)

Enkele modellen zijn uitgerust met een actief koolfilter dat helpt de geuren te beperken.

Opmerking: Actieve koolfilters kunnen niet gewassen en/of geregenereerd worden; derhalve moeten ze, na ongeveer 1 jaar van gebruik, vervangen worden.

Indien het apparaat lange tijd niet is gebruikt:

- Leeg het reservoir na het loskoppelen van het apparaat van het stopcontact.
- Reinig en herplaats het filter.
- Bedek het apparaat met een plastic zak ter bescherming tegen stof.

TECHNISCHE GEGEVENS

Voedingsspanning	Zie gegevensplaatje
Opgenomen vermogen	plaatje
Vorstbeschermer	“
Ventilatorsnelheid	Ja
Luchtfilter	1
Anti-allergie filter (alleen bij bepaalde modellen)	Ja
Capaciteit reservoir	Ja
	2,1 l

Operationele grenzen:

Temperatuur	2°C - 30°C
Relatieve vochtigheid	30-90%

PROBLEMEN OPLOSSEN

Controleer de volgende punten alvorens de plaatstelijke erkende Technische Dienst te bellen.

PROBLEMEN	ORMOGELIJKE OORZAAK	OPLOSSING
Het apparaat werkt in de bedrijfsmodus ontvochtigen, maar de luchtvochtigheid neemt niet af.	Het filter is verstopt. De temperatuur of luchtvochtigheid in de kamer is te laag. De kamer is te groot voor het ontvochtigingsvermogen van het apparaat of er zijn te veel vochtigheidsbronnen (potten met kokend water, etc.) De ingestelde waarde voor luchtvochtigheid is te hoog.	Reinig het filter. Onder bepaalde omstandigheden is het normaal dat het apparaat niet ontvochtigt. Controleer de operationele grenzen van het apparaat in de sectie "Technische specificaties" In sommige gevallen is het raadzaam de omgeving te verwarmen. Verlaag de ingestelde waarde voor luchtvochtigheid.
Het apparaat werk na opstarten ongeveer 3 minuten niet.	De beveiliging werd correct geactiveerd.	Wacht totdat de 3 minuten voorbij zijn.
Het apparaat werkt niet.	Het apparaat staat niet aan. Er geen stroom. Het apparaat is ingeschakeld lage vochtigheidsgraad Het reservoir is vol met water Het reservoir is niet goed geplaatst.	Steek de stekker in het stopcontact. Controleer de netspanning. Stel het apparaat op een hogere vochtigheidsgraad in. Leeg het reservoir Plaats het reservoir voorzichtig in de juiste positie.

Lea detenidamente las advertencias de seguridad antes de usar el aparato.

INSTALACIÓN

Coloque el aparato en el ambiente que se quiere deshumidificar. Es imprescindible dejar alrededor del deshumidificador un espacio de al menos 50 cm. para no obstaculizar la circulación de aire. Deje un espacio mínimo de 5-10 cm en el lado posterior del aparato para permitir una buena circulación del aire. La salida del agua de condensación se puede realizar de dos maneras:

a) Desagüe en el depósito

El agua de condensación se puede recoger directamente en el depósito. extraíble que se halla en el interior del aparato. El depósito es fácilmente extraíble (fig. 1).

b) Desagüe continuo hacia el exterior

Si se tiene la exigencia de hacer funcionar el aparato por un largo período de tiempo sin tener que vaciar repetidamente el depósito, es posible usar la desagüe continuo.

- 1) Desenrosque la tapa para el drenaje continuo girándolo hacia la izquierda (fig. 2).
- 2) Fije el tubo al pico como representado en la figura 3.
- 3) Ponga atención para que el tubo no supere nunca la altura del pico. En caso contrario el agua quedará en el depósito del aparato (fig. 4).

Controle también que el tubo no esta obstruido.

DESCRIPCIÓN (pag. 3)

Descripción del aparato (pag. 3 - A)

- A1. Cuadro de mandos
- A2. Depósito de recogida de condensados
- A3. Agarradera de levantamiento
- A4. Rejilla de aspiración
- A5. Filtro del aire o Filtro del aire de iones de plata (sólo algunos modelos)
- A6. Rejilla de salida del aire
- A7. Tubo de vaciado condensados (1 m. ca)
- A8. Filtro anti-alérgenos (sólo en algunos modelos)
- A9. Filtro de carbón activo (sólo en algunos modelos)











Descripción del panel de mandos

(pag. 3 - B)

- B1. Botón ON/STAND-BY
- B2. Botón MODE
- B3. Indicador luminoso depósito lleno/sin depósito
- B4. Indicador de espera de deshumidificación/anticongelante
- B5. Nivel de humedad enfocado

CÓMO SE ACTÚA PARA DESHUMIDIFICAR

- Conecte el aparato a una toma de corriente.

- Controle que el indicador "depósito lleno/sin depósito" () esté apagado, de lo contrario vacíe el depósito o colóquelo de una manera correcta.
- Para encender el aparato, pulse el botón ON/STAND-BY ().
- Pulse el botón "MODE" (B2) para seleccionar el set de humedad deseado (, , , ). El aparato ajustará el nivel de humedad segundo la elección hecha:
 -  Humedad ambiente alrededor 60%
 -  Humedad ambiente alrededor 50%
 -  Humedad ambiente alrededor 40%Elegendo,  se activa la función «dry»" ideal para acelerar el secado de los paños .



Nota bien:

- **Si la humedad en la habitación es mayor que la humedad planteada, el aparato comenzará a deshumidificar y dejará de trabajar sólo cuando se ha alcanzado el set de de humedad planteado.**

LAS LUCES INDICADORAS



Indicador del control del depósito

(Tank control system)

Este deshumidificador está equipado con un dispositivo que controla el correcto funcionamiento del aparato.

El indicador correspondiente, situado en el panel de mandos se enciende para avisar al usuario cuando:

1. el depósito está lleno:
vacíe el depósito
2. el depósito no está colocado:
coloque de nuevo el depósito
3. el depósito no está colocado correctamente:
coloquelo correctamente
4. está desaguando in continuo:
hay una obstrucción en el tubo o el tubo debe superar un desnivel el agua sigue siendo desaguada en el depósito)
elimine la obstrucción.

Después de eliminar la causa, la luz indicadora se apaga y el aparato volverá a funcionar.



Indicador funcionamiento a baja

temperatura

Cuando la temperatura ambiente es demasiado baja, se activa el dispositivo electrónico para el funcionamiento a baja temperatura. El dispositivo hace operar el aparato alternando ciclos de funcionamiento de deshumidificación a ciclos de sólo ventilación, evitando la formación de hielo. Para un uso frecuente en las zonas frías es aconsejable calentar, aumentando ligeramente

la temperatura ambiente. Esto permite que el deshumidificador funcione en condiciones que aseguren un mejor rendimiento y aceleren el proceso de deshumidificación.

i **Nota bien:**

- **El dispositivo está equipado con un dispositivo de seguridad (esperar 3 minutos) que protege el compresor contra arranques y paradas demasiado frecuentes.**
- **Durante el encendido o en caso de restablecimiento de la corriente eléctrica, el aparato se encenderá en el modo seleccionado antes del apagado.**

LIMPIEZA Y MANTENIMIENTO

Desenchufe el aparato de la corriente antes de efectuar cualquier operación de limpieza y mantenimiento. Por razones de seguridad, no utilice chorros de agua para lavar el deshumidificador.

Limpieza del mueble externo

- Limpie con un trapo húmedo y secar enseguida con un trapo seco.
- No utilice gasolina, alcohol ni disolventes para la limpieza.
- No pulverize insecticidas o similares. El plástico se podría deformar.

Limpieza filtro de aire o filtro de iones de plata (sólo en algunos modelos)

Si el filtro se ensucia, se dificulta la circulación del aire y disminuye la eficiencia del aparato. Por este motivo, es aconsejable limpiar el filtro periódicamente. La frecuencia de la operación dependerá del ambiente y del tiempo de funcionamiento. Al usar constante/sistemático, se recomienda limpiar el filtro cada semana.

- Para quitar el filtro del aire, quite la rejilla y extraiga el filtro tirándolo (fig. 5).
- Para eliminar el polvo depositado en el filtro, use un aspirador. Si el filtro está muy sucio, debe lavarlo con agua templada. La temperatura del agua no debe superar los 40°C. Después de haberlo lavado, deje que se seque totalmente antes de volverlo a introducir.

Si está presente, el filtro de iones de plata retiene las partículas de polvo y realiza una acción antibacteriana eficaz. Además, reduce fuertemente irritantes como polen y esporas.

El filtro es tratado con pequeñas partículas de plata (de dimensión de una millonésima parte de un milímetro), que, en contacto con las bacterias o esporas, son capaces de bloquear la multiplicación y, por lo tanto, de provocar su destrucción.

Filtro anti-alérgenos (sólo en algunos modelos)

Algunos modelos están equipados con un filtro anti-alérgenos

capaz de reducir significativamente la concentración de alérgenos en el aire de una forma rápida y eficaz.

Para aplicar el filtro, retírelo de la caja y colóquelo en su alojamiento en la rejilla posterior del aparato, como muestrado en la figura 6.

Se recomienda cambiar el filtro cada 2 años.

Filtro de carbón activo (sólo en algunos modelos)

Algunos modelos están dotados de filtro de carbón activo que ayuda a reducir los olores.

Nota: Los filtros de carbón activo no pueden lavarse y/o regenerarse; por lo tanto, deben sustituirse después de aproximadamente 1 año de uso.

Durante largos períodos de inactividad

- Después de haberlo desenchufado, vaciar el depósito.
- Limpiar el filtro y volverlo a introducir.
- Tapar el aparato con una bolsa de plástico para protegerlo contra el polvo.

DATOS TÉCNICOS

Tensión de alimentación	Consulte la placa características
Potencia absorbida	"
Dispositivo de desescarche	Si
Velocidad del ventilador	1
Filtro aire	Si
Filtro anti-alérgenos (sólo en algunos modelos)	Si
Dimensiones A x L x P	502x334x220 mm
Capacidad del depósito	2,1 litros
Límites de funcionamiento:	
temperatura	2°C-30°C
humedad relativa	30-90%

SOLUCIÓN DE PROBLEMAS

Controle los puntos siguientes antes de contactar con el Centro de Asistencia Técnica autorizado que obra en su zona.

PROBLEMAS	CAUSAS	REMEDIOS
El dispositivo funciona en deshumidificación, pero no reduce la humedad.	<p>El filtro está obstruido.</p> <p>La temperatura o la humedad en la habitación son demasiado bajas.</p> <p>La habitación es demasiado grande para la capacidad del aparato o hay demasiadas fuentes de humedad (ollas con agua hirviendo, etc.).</p> <p>El valor de humedad planteado es demasiado alto.</p>	<p>Limpie el filtro.</p> <p>Es normal que bajo ciertas condiciones, el aparato no deshumidifica. Consulte los límites de funcionamiento del aparato al capítulo «características técnicas». En algunos casos, es aconsejable calentar la habitación para deshumidificarlo.</p> <p>Disminuye la humedad planteada.</p>
El aparato no funciona durante aprox. 3 minutos desde que se enciende de nuevo.	Interviene el dispositivo de seguridad del aparato	Espera que transcurran 3 minutos.
El aparato no funciona	<p>Está desenchufado</p> <p>Falta la alimentación</p> <p>El aparato está planteado en un set de humedad bajo</p> <p>El depósito está lleno de agua</p> <p>El depósito no está colocado correctamente.</p>	<p>Enchufe el aparato a la corriente</p> <p>Verifique la alimentación</p> <p>Coloque el aparato en un set de humedad superior</p> <p>Vacíe el depósito</p> <p>Coloque correctamente el depósito insertándolo suavemente</p>

Leia atentamente os avisos de segurança antes de utilizar o aparelho.

INSTALAÇÃO

Colocar o aparelho no ambiente a desumidificar. É essencial deixar a frente do desumidificador com um intervalo de pelo menos 50 cm, para não obstruir a saída de ar. Para permitir a ventilação, na parte posterior do aparelho deixar cerca de 5 a 10 cm. A descarga de água condensada pode ser feita de duas maneiras:

a) Descarga no reservatório

A água de condensação pode ser recolhida directamente no reservatório. O reservatório é facilmente extraível (fig. 1).

b) Descarga contínua para o exterior

Se houver necessidade de fazer o aparelho funcionar por um período prolongado de tempo sem ter a possibilidade de esvaziar o reservatório periodicamente, aconselhamos a utilizar o modo de descarga contínua.

- 1) Desenrosocar o tampão de descarga contínua rodando-o em sentido contrário (fig. 2).
- 2) Fixar o acessório do tubo ao bico conforme representado na figura 3.
- 3) Certificar-se de que o tubo não excede a altura do bico. Caso contrário, a água sairá no reservatório do aparelho (fig. 4).
Certificar ainda que o tubo não está torcido.

DESCRIÇÃO (pág. 3)









Descrição do aparelho (pág. 3 -A)

- A1. Painel de comandos
- A2. Reservatório de recolha de condensação
- A3. Pega de elevação
- A4. Grelha de entrada de ar
- A5. Filtro de ar ou filtro de ar de iões de prata (apenas em alguns modelos)
- A6. Grelha de saída de ar
- A7. Tubo de descarga de condensação (aprox. 1 m.)
- A8. Filtro antialérgico (apenas em alguns modelos)
- A9. Filtros de carvões ativos (apenas em alguns modelos)

Descrição do painel de comando (pág. 3 - B)

- B1. Botão ON/STAND-BY
- B2. Botão MODE
- B3. Luz reservatório cheio/ausência de reservatório
- B4. Luz de desumidificação em stand-by/função anti-gelo
- B5. Nível de humidade estabelecido

COMO DESUMIDIFICAR

- Ligue o aparelho a uma tomada de alimentação.
- Certifique-se de que a luz de “reservatório cheio/ausência de reservatório” () está apagada; caso contrário, colocar o reservatório de forma correcta ou esvaziá-lo.
- Para ligar o aparelho, pressione o botão ON/STAND-BY ().
- Pressione o botão “MODE” (B2) para seleccionar o conjunto de humidade desejado ( ,  ,  ,  , ).
O aparelho irá ajustar o nível de humidade de acordo com a escolha efectuada:
 - ◆ Humidade ambiente aprox. 60%
 - ◆◆ Humidade ambiente aprox. 50%
 - ◆◆◆ Humidade ambiente aprox. 40%Seleccionando  , activar a função “dry” ideal para acelerar a secagem da roupa.



Nota:

- **Se a humidade da sala é superior ao conjunto conjunto de humidade definido, o aparelho irá começar a desumidificar e irá parar de funcionar apenas quando atingir o conjunto de humidade definido.**

AS LÂMPADAS PILOTO

Luz de controlo do reservatório (Tank control system)

Este desumidificador possui um dispositivo que controla o funcionamento correcto do aparelho.

A lâmpada piloto corresponde situada no painel de comandos, acende-se para alertar o utilizador quando:

1. o reservatório está cheio:
esvaziar o reservatório
2. falta o reservatório:
colocar o reservatório
3. o reservatório está mal colocado:
posicioná-lo correctamente
4. está no modo de descarga contínua:
há uma obstrução no tubo ou o tubo deve superar um desnível
(a água continua a ser descarregada para o reservatório)
elimine a obstrução.

Uma vez eliminada a causa, a lâmpada piloto apaga-se e o aparelho recomeça a funcionar.



Luz de funcionamento a baixa temperatura

Quando a temperatura ambiente é demasiado baixa, é activado o dispositivo electrónico de funcionamento a baixa temperatura. O dispositivo faz funcionar o aparelho alternando ciclos de funcionamento de desumidificação com ciclos de apenas ventilação, evitando a formação de gelo. Para uma utilização

frequente em ambientes particularmente frios, é aconselhável aquecê-los, aumentando, ainda que ligeiramente, a temperatura ambiente. Isto permite que o desumidificador funcione nas melhores condições, melhorando o seu desempenho e acelerando o processo de desumidificação.



Nota:

- **O aparelho está equipado com um dispositivo de segurança (aguarda 3 minutos), que protege o compressor de iniciar e parar com frequência.**
- **no arranque ou no caso de restabelecimento da corrente eléctrica, o aparelho liga-se no último modo seleccionado antes de ter sido desliga**

LIMPEZA E MANUTENÇÃO

Antes de efectuar qualquer operação de limpeza ou de manutenção, retirar sempre a ficha da tomada de alimentação. Por motivos de segurança, não lavar o desumidificador com jactos de água.

Limpeza da parte externa

- Limpar o aparelho com um pano húmido, e de seguida, secá-lo com um pano seco.
- Nunca utilizar gasolina, álcool ou solventes para a limpeza.
- Nunca pulverizar o aparelho com insecticidas ou produtos semelhantes, pois tal poderá deformar o plástico.

Limpeza do filtro de ar ou filtro de ar de iões de prata (apenas em alguns modelos)

Se o filtro de ar está sujo dificulta a circulação do ar e diminui a eficácia do desumidificador. Por esta razão, é uma boa prática limpar o filtro regularmente. A frequência desta operação deve ser adaptada ao ambiente e à duração do funcionamento. Em caso de utilização constante/sistemática, é aconselhável limpar o filtro todas as semanas.

- Para retirar o filtro de ar, remover a grelha e extrair o filtro, desencaixando-o (ver fig. 5).
- Elimine o pó acumulado no filtro utilizando um aspirador. Se o filtro estiver muito sujo, lavá-lo bem com água tépida. A temperatura da água não deverá ultrapassar os 40°C. Depois de o lavar, deixá-lo secar por completo antes de o inserir novamente

Caso exista, o filtro de iões de prata não só retém as partículas de pó, mas também tem uma acção antibacteriana eficaz. Além disso, reduz fortemente outros agentes irritantes como o pólen e esporos.

O filtro é tratado com pequenas partículas de prata (do tamanho de milionésimos de milímetro), que, em contacto com as bactérias ou esporos, são capazes de bloquear a multiplicação e portanto, provocar a sua destruição.

Filtro antialérgico (apenas em alguns modelos)

Alguns modelos estão equipados com um filtro antialérgico capaz de reduzir significativamente a concentração de alérgenos transportados pelo ar de forma rápida e eficaz.

Para aplicar o filtro, remova-o da embalagem e coloque-o no seu alojamento na grelha posterior do aparelho, como representado na figura 6.

Recomenda-se a substituição do filtro a cada 2 anos.

Filtros de carvões ativos (apenas em alguns modelos)

Alguns modelos estão equipados com o filtro de carvões ativos que ajuda a reduzir os odores.

Nota: Os filtros de carvões ativos não podem ser lavados e/ou regenerados, portanto, após cerca de 1 ano de utilização devem ser substituídos.

Para períodos prolongados de inactividade

- Depois de retirar a ficha da tomada, esvaziar o reservatório.
- Limpar o filtro e voltar a colocá-lo.
- Cobrir o aparelho com um saco de plástico a fim de o proteger do pó.

DADOS TÉCNICOS

Tensão de alimentação	Ver chapa de características
Potência absorvida:	características “
Dispositivo de descongelamento	Sim
Velocidades do ventilador	1
Filtro de ar	Sim
Filtro antialérgico (apenas em alguns modelos)	Sim
Capacidade do reservatório	2,1 litros

Limites de funcionamento:

temperatura	2°C-30°C
humidade relativa	30-90%

RESOLUÇÃO DE PROBLEMAS

Efectuar a seguinte verificação antes de contactar o Centro de Assistência Técnica autorizado da sua área de residência.

PROBLEMAS	CAUSAS	SOLUÇÕES
O aparelho funciona no modo de desumidificação mas não reduz a humidade.	<p>O filtro está obstruído.</p> <p>A temperatura ou a humidade na sala são demasiado baixas.</p> <p>O local é demasiado grande para a capacidade de desumidificação do aparelho ou existem demasiadas fontes de humidade no local (painéis com líquidos em ebulição, etc.).</p> <p>O valor de humidade definido é muito alto.</p>	<p>Limpar o filtro.</p> <p>É normal que, em determinadas condições, o aparelho não efectue a desumidificação. Verificar o limite de funcionamento do aparelho no capítulo “características técnicas. Em alguns casos, é aconselhável aquecer o ambiente a desumidificar.</p> <p>Diminuir o valor de humidade definido.</p>
O aparelho não funciona durante cerca de 3 minutos depois de ligado.	O dispositivo de segurança do aparelho interveio correctamente.	Aguardar que passem 3 minutos.
O aparelho não funciona	<p>A ficha não está inserida na tomada</p> <p>Falta a corrente</p> <p>O aparelho está definido num conjunto de humidade baixa</p> <p>O reservatório está cheio de água</p> <p>O reservatório não está na posição correcta.</p>	<p>Inserir a ficha na tomada</p> <p>Verificar a alimentação</p> <p>Definir o aparelho num conjunto de humidade superior</p> <p>Esvaziar o reservatório</p> <p>Posicionar correctamente o reservatório inserindo-o com cuidado</p>

Διαβάστε με προσοχή τις προειδοποιήσεις ασφαλείας πριν χρησιμοποιήσετε τη συσκευή.

ΕΓΚΑΤΑΣΤΑΣΗ

Τοποθετήστε τη συσκευή στο περιβάλλον προς αφύγρानση. Είναι σημαντικό να αφήσετε μπροστά και πάνω από τον αφυγραντή τουλάχιστον 50cm ελεύθερο χώρο, προκειμένου να μην εμποδίζεται η είσοδος και έξοδος του αέρα. Για να είναι εφικτός ο αερισμός της συσκευής σας συνιστούμε να αφήσετε τουλάχιστον 5-10 cm γύρω από τη συσκευή. Η εκροή των συμπυκνωμάτων μπορεί να γίνεται με δύο τρόπους:

a) Εκροή στο μπιτόνι

Ο υγροποιημένος υδρατμός μπορεί να συγκεντρώνεται απευθείας στο μπιτόνι. Το μπιτόνι αφαιρείται με ευκολία για την εκκένωση (εικ. 1)

b) Συνεχής εκροή προς τα έξω

Αν χρειάζεται να χρησιμοποιείτε τη συσκευή για μεγάλο χρονικό διάστημα χωρίς να έχετε τη δυνατότητα να αδειάζετε περιοδικά το μπιτόνι, συνιστούμε να χρησιμοποιήσετε τον τρόπο της συνεχούς εκροής :

- 1) Ξεβιδώστε το προστατευτικό πώμα γυρνώντας το αριστερότροφα (εικ. 2).
- 2) Βάλτε το σωλήνα στο στόμιο όπως φαίνεται στην εικόνα 3.
- 3) Προσέχьте ο σωλήνας να μην υπερβαίνει ποτέ το ύψος του στομίου.

Σε αντίθετη περίπτωση το νερό θα χυθεί στο μπιτόνι της συσκευής (εικ. 4).

Ελέγξτε επίσης ότι ο σωλήνας δεν είναι φραγμένος.

ΠΕΡΙΓΡΑΦΗ (Σελ. 3)

Περιγραφή της συσκευής (σελ. 3 - Α)











- A1. Πίνακας ελέγχου
- A2. Μπιτόνι συλλογής συμπυκνωμάτων
- A3. Χειρολαβή ανύψωσης
- A4. Περίσδα εισόδου αέρα
- A5. Φίλτρο αέρα ή φίλτρο αέρα με ιόντα αργύρου (μόνο σε ορισμένα μοντέλα)
- A6. Περίσδα εξόδου αέρα
- A7. Σωλήνας εκροής (1 m. περίπου)
- A8. Αντιαλλεργικό φίλτρο (μόνο σε ορισμένα μοντέλα)
- A9. Φίλτρο ενεργού άνθρακα (μόνο σε ορισμένα μοντέλα)

Περιγραφή πάνελ ελέγχου

(σελ. 3 - Β)

- B1. Κουμπί ON/STAND-BY
- B2. Κουμπί MODE
- B3. Ένδειξη μπιτόνι γεμάτο/απουσία μπιτονιού
- B4. Ένδειξη αναμονής αφύγρानση/λειτουργία απόψυξης
- B5. Ρυθμιζόμενο επίπεδο υγρασίας

ΠΩΣ ΝΑ ΑΦΥΓΡΑΝΕΤΕ

- Συνδέστε τη συσκευή σε μια πρίζα ρεύματος.
- Ελέγξτε ότι η ένδειξη «μπιτόνι γεμάτο/απουσία μπιτονιού» () είναι σβηστή, ενώ σε αντίθετη περίπτωση αδειάστε το μπιτόνι ή τοποθετήστε το σωστά.
- Για να ανάψετε τη συσκευή, πατήστε το κουμπί ON/STAND-BY ().
- Πατήστε το κουμπί "MODE" (B2) για να επιλέξετε την επιθυμητή ρύθμιση υγρασίας (, , , ). Η συσκευή θα ρυθμίσει τη στάθμη της υγρασίας σύμφωνα με την επιθυμητή επιλογή:
 -  Υγρασία περιβάλλοντος περίπου 60%
 -  Υγρασία περιβάλλοντος περίπου 50%
 -  Υγρασία περιβάλλοντος περίπου 40%Επιλέγοντας , ενεργοποιείται η λειτουργία "dry" ιδανική για το στέγνωμα των ρούχων.

Σημείωση:

- **Εάν η υγρασία στο δωμάτιο είναι πάνω από τη ρύθμιση υγρασίας που έχετε επιλέξει, η συσκευή θα ξεκινήσει την αφύγρानση και θα σταματήσει να λειτουργεί μόνο όταν θα φτάσει την επιλεγμένη τιμή.**

ΟΙ ΛΥΧΝΙΕΣ ΕΝΔΕΙΞΗΣ

Ένδειξη ελέγχου μπιτονιού (Tank control system)

Αυτός ο αφυγραντήρας είναι εξοπλισμένος με μια συσκευή που ελέγχει τη σωστή του λειτουργία.

Η σχετική ένδειξη, που βρίσκεται στο πάνελ ελέγχου, ανάβει για να προειδοποιήσει το χρήστη όταν:

1. το μπιτόνι είναι γεμάτο:
αδειάστε το μπιτόνι
2. λείπει το μπιτόνι:
τοποθετήστε το μπιτόνι
3. το μπιτόνι δεν έχει τοποθετηθεί σωστά:
τοποθετήστε το σωστά
4. ο αφυγραντήρας λειτουργεί συνεχώς:
υπάρχει φράξιμο στο σωλήνα ή ο σωλήνας πρέπει να υπερβεί μια υψομετρική διαφορά (το νερό συνεχίζει να εκρέει στο μπιτόνι)
αφαιρέστε το εμπόδιο.

Αφού απομακρυνθεί η αιτία, η λυχνία ένδειξης σβήνει και η συσκευή επανέρχεται σε λειτουργία.

Λυχνία λειτουργίας σε χαμηλή θερμοκρασία

Όταν η θερμοκρασία περιβάλλοντος είναι πολύ χαμηλή, ενεργοποιείται η ηλεκτρονική συσκευή λειτουργίας υπό χαμηλή θερμοκρασία. Αυτή η διάταξη βάζει τη συσκευή να λειτουργεί εναλλάσσοντας κύκλους λειτουργίας αφύγρानσης με κύκλους λειτουργίας μόνο με ανεμιστήρα, αποφεύγοντας έτσι

τη δημιουργία πάγου. Για μια συχνή χρήση σε περιβάλλοντα ιδιαίτερα κρύα, συνιστούμε να θερμάνετε αυξάνοντας έστω και λίγο τη θερμοκρασία περιβάλλοντος. Αυτό επιτρέπει στον αφυγραντήρα να λειτουργεί σε ιδανικές συνθήκες με σκοπό τη βελτίωση των επιδόσεών του και μια πιο γρήγορη αφύγρανση.

i Σημείωση:

- Η συσκευή είναι εξοπλισμένη με μια διάταξη ασφαλείας (αναμονή 3 λεπτά) που προστατεύει το κομπρεσέρ από τις πολύ συχνές εκκινήσεις και διακοπές.
- κατά το άναμμα ή μετά από διακοπή του ηλεκτρικού ρεύματος, η συσκευή θα αρχίσει να λειτουργεί στην τελευταία λειτουργία που είχατε επιλέξει πριν το σβήσιμο.

ΚΑΘΑΡΙΣΜΟΣ ΚΑΙ ΣΥΝΤΗΡΗΣΗ

Πριν από οποιαδήποτε διαδικασία καθαρισμού ή συντήρησης να αφαιρέτε πάντα το φιλτράκι από την πρίζα του ρεύματος. Για λόγους ασφαλείας ποτέ μη χρησιμοποιείτε ριπές νερού για τον καθαρισμό του αφυγραντήρα.

Καθαρισμός της εξωτερικής επιφάνειας

- Καθαρίστε με ένα ελαφρά υγρό πανί και σκουπίστε με ένα στεγνό πανί.
- Μη χρησιμοποιείτε ποτέ βενζίνη, οινόπνευμα ή διαλύτες για τον καθαρισμό της συσκευής.
- Μην ψεκάζετε ποτέ τη συσκευή με εντομοκτόνα σπρέι ή παρόμοια προϊόντα γιατί μπορούν να παραμορφώσουν το πλαστικό.

Καθαρισμός του φίλτρου αέρα ή του φίλτρου με ιόντα αργύρου (μόνο σε ορισμένα μοντέλα)

Εάν το φίλτρο βρωμίσει, η κυκλοφορία του αέρα γίνεται με δυσκολία και μειώνεται η απόδοση του αφυγραντήρα. Για το λόγο αυτό, μια καλή τακτική αντιμετώπισης είναι ο περιοδικός καθαρισμός του φίλτρου. Η συχνότητα καθαρισμού εξαρτάται από το περιβάλλον στο οποίο λειτουργεί ο αφυγραντήρας και από τη διάρκεια της λειτουργίας του. Σε περίπτωση συνεχούς/ συστηματικής χρήσης της συσκευής συνιστάται καθαρισμός του φίλτρου κάθε εβδομάδα.

- Για να αφαιρέσετε το φίλτρο αέρα, αφαιρέστε την περσίδα και βγάλτε το φίλτρο τραβώντας το (βλέπε εικ. 5).
- Για να αφαιρέσετε τη σκόνη η οποία θα έχει κατακαθίσει στο φίλτρο, χρησιμοποιήστε ηλεκτρική σκούπα. Αν το φίλτρο είναι υπερβολικά βρόμικο, μπορείτε να το ξεπλύνετε καλά με χλιαρό νερό. Η θερμοκρασία του νερού δεν πρέπει να ξεπερνά τους 40°C. Αφού το πλύνετε, αφήστε το να στεγνώσει πλήρως πριν να το ξαναποθετήσετε. Εάν υπάρχει, το φίλτρο ιόντων αργύρου εκτός του ότι κατακρατεί τα σωματίδια σκόνης, εκτελεί και μια αποτελεσματική αντιβακτηριακή λειτουργία. Επίσης, μειώνει σημαντικά τους άλλους ερεθιστικούς

παράγοντες όπως η γύρη και οι σπόροι. Το φίλτρο περιέχει μικρά σωματίδια αργύρου (μεγέθους εκατομμυριο-στού του χιλιοστού), τα οποία, όταν έρχονται σε επαφή με βακτηρίδια ή σπόρους, διακόπτουν τον πολλαπλασιασμό τους και κατά συνέπεια προκαλούν την καταστροφή τους.

Αντιαλλεργικό φίλτρο (μόνο σε ορισμένα μοντέλα)

Ορισμένα μοντέλα είναι εξοπλισμένα με αντιαλλεργικό φίλτρο που είναι σε θέση να μειώνει σημαντικά τη συγκέντρωση αλλεργιογόνων που μεταφέρονται με τον αέρα, κατά τρόπο γρήγορο και αποτελεσματικό. Για να βάλετε το φίλτρο, αφαιρέστε τη συσκευασία και τοποθετήστε το στη θέση του στην πίσω περσίδα της συσκευής όπως φαίνεται στην εικόνα 6. Συνιστούμε να αντικαθίσταται το φίλτρο κάθε 2 χρόνια.

Φίλτρο ενεργού άνθρακα (μόνο σε ορισμένα μοντέλα)

Ορισμένα μοντέλα διαθέτουν φίλτρο ενεργού άνθρακα που βοηθά στη μείωση των οσμών.

Σημείωση: Τα φίλτρα ενεργού άνθρακα δεν πλένονται ή/και δεν αναγεννώνται. Επομένως, μετά από περίπου 1 χρόνο χρήσης, πρέπει να αντικαθίστανται.

Για μεγάλες περιόδους αδράνειας

- Αφού αφαιρέσετε την πρίζα από το ρευματοδότη, αδειάστε το μπιτόνι.
- Καθαρίστε το φίλτρο και επανατοποθετήστε το.
- Καλύψτε τη συσκευή με μια πλαστική σακούλα για να την προστατέψετε από τη σκόνη.

ΤΕΧΝΙΚΑ ΣΤΟΙΧΕΙΑ

Τάση τροφοδοσίας	Δείτε πινακίδα χαρακτηριστικών
Καταναλούμενη ισχύς	"
Συσκευή απόψυξης	Ναι
Ταχύτητα ανεμιστήρα	1
Φίλτρο αέρα	Ναι
Αντιαλλεργικό φίλτρο (μόνο σε ορισμένα μοντέλα)	Ναι
Χωρητικότητα μπιτονιού	2,1 λίτρα
Περιορισμοί λειτουργίας:	
θερμοκρασία	2°C-30°C
σχετική υγρασία	30-90%

ΕΠΙΛΥΣΗ ΠΡΟΒΛΗΜΑΤΩΝ

Πραγματοποιήστε τους ακόλουθους ελέγχους πριν καλέσετε το εξουσιοδοτημένο Κέντρο Τεχνικής Υποστήριξης που λειτουργεί στην περιοχή σας.

ΠΡΟΒΛΗΜΑΤΑ	ΑΙΤΙΕΣ	ΑΝΤΙΜΕΤΩΠΙΣΗ
Η συσκευή λειτουργεί σε αφύγρανση αλλά δεν μειώνεται η υγρασία.	Το φίλτρο έχει βουλώσει. Η θερμοκρασία ή η υγρασία του δωματίου είναι πολύ χαμηλές. Ο χώρος είναι πολύ μεγάλος για την ικανότητα αφύγρανσης της συσκευής ή υπάρχουν πολλές πηγές υγρασίας (κατσαρόλες που βράζουν, κλπ.). Η τιμή υγρασίας που έχει ρυθμιστεί είναι πολύ υψηλή.	Καθαρίστε το φίλτρο. Είναι φυσικό υπό ορισμένες συνθήκες η συσκευή να μην αφυγραίνει. Ελέγξτε τα όρια λειτουργίας της συσκευής στο κεφάλαιο “τεχνικά χαρακτηριστικά. Σε ορισμένες περιπτώσεις συνίσταται η θέρμανση του περιβάλλοντος προς αφύγρανση. Μειώστε την τιμή της υγρασίας που έχει ρυθμιστεί.
Η συσκευή δεν λειτουργεί για περίπου 3 λεπτά από την επανεκκίνηση.	Έχει επέμβει σωστά το σύστημα προστασίας της συσκευής.	Περιμένετε να περάσουν 3 λεπτά.
Η συσκευή δεν λειτουργεί	Έχει βγει το καλώδιο Δεν υπάρχει ρεύμα Η συσκευή έχει ρυθμιστεί σε μια χαμηλή ρύθμιση υγρασίας Το μπιτόνι είναι γεμάτο με νερό Το μπιτόνι δεν είναι στη σωστή θέση.	Βάλτε τη συσκευή στην πρίζα Ελέγξτε την τροφοδοσία Ρυθμίστε τη συσκευή σε μια ρύθμιση υψηλότερης υγρασίας Αδειάστε το μπιτόνι Τοποθετήστε σωστά το μπιτόνι βάζοντάς το απαλά.

Внимательно прочтите предупреждения о безопасности перед использованием прибора.

УСТАНОВКА

Установите прибор в помещении, где нужно осушать воздух. Необходимо оставлять перед осушителем свободное расстояние как минимум 50 см, чтобы не препятствовать выходу воздуха. Для обеспечения вентилирования, необходимо оставлять за осушителем свободное расстояние примерно 5-10 см. Отвод конденсата может быть реализован двумя способами:

а) Отвод конденсата в бак

Воду конденсата можно собирать напрямую в бак. Бак легко вынимается (рис. 1).

б) Постоянный отвод конденсата наружу

Если вам нужно эксплуатировать прибор в течение длительного времени без возможности периодически опорожнять бак, рекомендуется реализовать постоянный отвод конденсата.

- 1) Открутите пробку постоянного отвода конденсата против часовой стрелки (рис. 2).
- 2) Закрепите часть трубы на патрубке, как это показано на рисунке 3.
- 3) Необходимо следить, чтобы труба не превышала высоту патрубка. В противном случае вода будет уходить в бак (рис. 4).
Проверьте также, чтобы труба не была пережата.

ОПИСАНИЕ (стр. 3)

Описание прибора (стр. 3 - А)

- A1. Панель управления
- A2. Бак для сбора конденсата
- A3. Ручка для поднятия
- A4. Решетка забора воздуха
- A5. Воздушный фильтр или воздушный фильтр с ионами серебра (только на некоторых моделях)
- A6. Решетка отвода воздуха
- A7. Труба отвода конденсата (около 1 м.)
- A8. Противоаллергенный фильтр (только на некоторых моделях)
- A9. Фильтр с активированным углем (только на некоторых моделях)







Описание панели управления

(стр. 3 - В)

- V1. Кнопка ВКЛ/Ожидание
- V2. Кнопка MODE (РЕЖИМ)
- V3. Индикатор полный бак/бак отсутствует

- V4. Индикатор ожидания осушения/противообеденительная функция
- V5. Заданный уровень влажности

ОСУШЕНИЕ ВОЗДУХА

- Подключите прибор к электрической розетке.
- Убедитесь в том, что индикатор “бак отсутствует” () отключен, в противном случае опорожните бак и поставьте его правильно.
- Чтобы включить прибор нажмите кнопку ON/STAND-BY (ВКЛ/ОЖИДАНИЕ) .
- Нажмите кнопку “MODE” (B2) чтобы выбрать нужную установку влажности (, , , ). Прибор будет регулировать уровень влажности согласно выбранному значению:

 Влажность помещения около 60%

 Влажность помещения около 50%

 Влажность помещения около 40%

Выбрав , включается функция “dry” (сушка), которая идеально подходит для сушки белья.



Примечание.

- Если влажность в комнате превышает заданную установку влажности, прибор начнет выполнять осушение воздуха и отключится после достижения заданной установки влажности.

СВЕТОВЫЕ ИНДИКАТОРЫ



Индикатор контроля бака (Tank control system) (Система управления канистрой)

Настоящий осушитель воздуха укомплектован устройством, которое отслеживает правильную работу прибора.

Соответствующий индикатор на панели управления включается, чтобы предупредить пользователя о следующем:

1. полный бак:
опорожните бак
2. бак отсутствует:
вставьте бак еще раз
3. бак плохо вставлен:
вставьте канистру правильно
4. постоянно выполняется отвод:
труба засорилась или труба должна преодолевать разность уровней (вода продолжает поступать в бак)
устраните засор.

После устранения причины, индикатор отключится, а прибор снова начнет работать.

°C-PAUSE Индикатор работы в условиях низкой

температуры

Когда температура помещения становится слишком низкой, электронное устройство переключает прибор в режим работы в условиях низкой температуры. Устройство чередует рабочие циклы: сначала осушение, затем вентилирование, чтобы не допустить образование льда. При частом использовании в холодных помещениях рекомендуется выполнять прогрев, хотя бы немного повышая температуру помещения. Это позволяет осушителю воздуха работать в надлежащих условиях, чтобы улучшать собственные характеристики и ускорять процесс осушения воздуха.

i Примечание.

- Прибор оснащен предохранительным устройством (ожидание 3 минуты), которое защищает компрессор от слишком частых включений и отключений.
- при включении или в случае восстановления подачи электроэнергии прибор начинает работать в последнем режиме, действовавшем до выключения.

ЧИСТКА И УХОД

Перед любыми действиями по очистке или техническому обслуживанию, всегда извлекайте вилку из электрической розетки. В целях безопасности не используйте струю воды для мытья осушителя воздуха.

Чистка наружного кожуха

- Очистите с помощью влажной ткани и просушите при помощи сухой.
- Не используйте бензин, спирт или растворители для чистки.
- Не распыляйте инсектициды или подобные вещества, поскольку пластмасс может деформироваться.

Чистка воздушного фильтра или фильтра с ионами серебра (только на некоторых моделях)

При засоренном фильтре, циркуляция воздуха затрудняется, что приводит к уменьшению КПД осушителя воздуха. Поэтому рекомендуется периодически прочищать фильтр. Периодичность выполнения чистки должна соответствовать типу помещения и продолжительности работы прибора. При непрерывном/постоянном использовании рекомендуется выполнять чистку фильтра еженедельно.

- Чтобы снять воздушный фильтр, снимите решетку и достаньте фильтр, открепив его (см. рис. 5).
- Используйте пылесос для удаления пыли, которая накопилась на фильтре. Если фильтр сильно загрязнен, промойте его теплой водой. Температура воды не

должна превышать 40°C. После мойки оставьте фильтр сушиться перед тем как вставить его на место.

Если имеется, фильтр с ионами серебра помимо удержания частиц пыли выполняет также высокоэффективное антибактериальное действие. Кроме того, существенно снижает раздражающие факторы, такие как пыльца и споры. В устройстве фильтра используются частицы серебра (с размерами в миллионные доли миллиметра), которые при контакте с бактериями или спорами, способны блокировать их размножение, что приводит к их уничтожению.

Противоаллергенный фильтр (только на некоторых моделях)

На некоторых моделях имеется противоаллергенный фильтр, способный значительно снизить концентрацию аллергенов в воздухе и делать это быстро и эффективно.

Чтобы применить фильтр, достаньте его из упаковки и вставьте в специальное гнездо в задней решетке прибора, как это показано на рисунке 6.

Рекомендуется выполнять замену фильтра каждые 2 года.

Фильтр с активированным углем (только на некоторых моделях)

На некоторых моделях установлен фильтр с активированным углем, который помогает устранить запахи.

Примечание. Фильтры с активированным углем нельзя мыть и (или) регенерировать, поэтому примерно через 1 год использования их следует заменить.

При длительных простоях

- Выньте вилку из розетки затем опорожните бак.
- Прочистите фильтр и вставьте его.
- Накрывайте прибор целлофановым пакетом, чтобы защитить его от пыли.

ТЕХНИЧЕСКИЕ ДАННЫЕ

Напряжение питания:	См. таблицу технических характеристик
Потребляемая мощность	“
Устройство для разморозки	Да
Скорость вентилятора	1
Воздушный фильтр	Да

Противоаллергенный фильтр

(только на некоторых моделях)	Да
Емкость бака	2,1 л
Рабочие диапазоны:	
температура	2°C-30°C
относительная влажность	30-90%

ТЕХНИЧЕСКИЕ ХАРАКТЕРИСТИКИ

Тип изделия	см. маркировку на корпусе устройства
Модель:	“
Напряжение:	“
Частота:	“
Мощность:	“

Сделано в Китае для:

De'Longhi Appliances s.r.l.

via L.Seitz, 47 31100 Treviso Italy

Де'Лонги Апплайансиз с.р.л.

Виа Л. Зейц, 47 31100 Тревизо Италия

Импортер и ответственный за претензии потребителей на территории Таможенного Союза:

ООО «Делонги»

127055 Россия, г. Москва, ул. Сущёвская, д. 27, стр. 3

Тел. +7 (495) 781-26-76

Изделие использовать по назначению в соответствии с руководством по эксплуатации. Срок службы изделия составляет 2 года с даты продажи потребителю.

Условия хранения:

В помещении при влажности < 80% и температуре от + 5° до + 45°С.

Дату изготовления изделия можно определить по серийному номеру, расположенному на корпусе изделия (Сер. № ASSCC, где А – последняя цифра года изготовления, SS – производственная неделя, CC – дата печати, рассчитанная автоматически с 1992 г. Пример: Сер. № 30411, год изготовления – 2003, производственная неделя – 4)



УСТРАНЕНИЕ НЕПОЛАДОК

Прежде, чем обратиться в Центр технической Поддержки вашего региона, выполните следующие проверки.

НЕПОЛАДКИ	ПРИЧИНЫ	УСТРАНЕНИЕ НЕПОЛАДОК
Прибор работает в режиме осушения, но влажность не снижается.	Засорился фильтр. Слишком низкая температура или влажность помещения. Помещение слишком большое, по отношению к способности и осушения прибора, либо слишком много источников влажности (кипящие кастрюли и т.д.). Заданное значение влажности слишком велико.	Прочистите фильтр. Является нормальным, что в некоторых условиях прибор не выполняет осушение воздуха. Проверьте рабочие диапазоны прибора в разделе «технические характеристики». В некоторых случаях рекомендуется прогреть осушаемое помещение. Уменьшите заданное значение влажности.
Прибор не работает после 3 минут после перезапуска.	Корректно сработало предохранительное устройство прибора.	Подождите 3 минуты.
Прибор не работает	Вилка вынута из розетки Отсутствует напряжение На приборе задана слишком низкая установка влажности Бак наполнен водой Бак неправильно вставлен.	Вставьте штепсельную вилку в розетку Проверьте питание Задайте более высокую установку влажности Опорожните бак Аккуратно поставьте бак правильно

Құралды қолданар алдында қауіпсіздік ескертулерін мұқият оқып шығыңыз.

ОРНАТУ

Құрылғыны ауасын кептіру қажет ғимаратта орнатыңыз. Ауаның шығуына кедергі келтірмеуі үшін кептіргіші алдында кемінде 50 см бос қашықтық қалттыру қажет. Желдету қызметін қамтамасыз ету үшін, кептіргіш артында шамамен 5-10 см бос қашықтық қалдыру қажет. Конденсатты бұру екі тәсілмен іске асырылуы мүмкін:

а) Конденсатты баққа бұрыңыз

Конденсаттың суын тікелей баққа жинауға болады. Бак жеңіл суырылады (1-сурет).

б) Конденсатты сыртқа үнемі бұру

Егер сізге құрылғыны ұзақ уақыт бойы мерзім сайын босатып отыру мүмкіндігіңіз пайдалану керек болса, конденсатты үнемі бұруды орындау ұсынылады.

1) Конденсатты үнемі бұру тығынын сағат тіліне қарсы бұрыңыз (2-сурет).

2) 3-суретте көрсетілгендей, құбырдың бөлігін қысқа келтеде бекітіңіз.

3) Құбыр қысқа келтенің биіктігінен аспауын бақылау қажет. Кері жағдайда су баққа кететін болады (4-сурет).

Сонымен қатар құбыр қайта қысылмағанын тексеріңіз.

СИПАТТАМА (3 бет.)

Құрылғының сипаттамасы (3 бет - А)

A1. Басқару панелі

A2. Конденсатты жинауға арналған бак

A3. Көтеруге арналған тұтқа

A4. Ауаны жинау торы

A5. Әуе сүзгісі немесе күміс иондары бар әуе сүзгісі (тек кейбір үлгілерде ғана)

A6. Ауаны бұру торы

A7. Конденсатты бұру құбыры (1 м. жуық)

A8. Аллергияға қарсы сүзгі (тек кейбір үлгілерде ғана)

A9. Белсендірілген көмір сүзгісі (тек кейбір модельдерде)

Басқару панелінің сипаттамасы

(3 бет - В)

B1. ҚОСУ/КҮТУ батырмасы

B2. MODE (РЕЖИМ) батырмасы

B3. Толық бак/бос бак индикаторы

B4. Кебуді күту / мұздауға қарсы қызмет индикаторы

B5. Ылғалдылықтың берілген деңгейі

АУАНЫ КЕПТІРУ

• Құрылғыны электрлік розеткаға қосыңыз.

• "Бак бос" () индикаторы ажырап тұрғанына көз жеткізіңіз, кері жағдайда бакты босатыңыз да, оны дұрыс қойыңыз.

• Құрылғыны қосу үшін ON/STAND-BY (ҚОСУ/ КҮТУ)  батырмасы.

• Ылғалдылықтың қажетті орнатуды таңдау үшін, "MODE" (B2) батырмасын басыңыз ().

Құрылғы таңдалған мәнге сәйкес ылғалдылық деңгейін реттейтін болады:

• Бөлменің ылғалдылығы 60%-ға жуық

• Бөлменің ылғалдылығы 50%-ға жуық

• Бөлменің ылғалдылығы 40%-ға жуық таңдап,  кірлерді кептіруге өте тамаша "dry" (кептіру) қызметі қосылады.



Ескеріңіз:

• Егер бөлмедегі ылғалдылық ылғалдылықтың берілген мақсатынан асатын болса, құрылғы ауаны кептіруді орындай бастайды және ылғалдылықтың берілген мақсатына жеткеннен кейін өшеді.

ЖАРЫҚТЫҚ ИНДИКАТОРЛАР

 Бакты бақылау индикаторы (Tank control system) (Бакды бақылау жүйесі)

Осы ауа кептіргіш құрылғының дұрыс жұмысын бақылайтын құрылғымен жабдықталған.

Басқару панеліндегі сәйкес индикатор пайдаланушыға келесі туралы ескерту үшін қосылады:

1. толық бак:

бакты босатыңыз

2. бак бос:

бакты тағы да қойыңыз

3. бак нашар қойылған:

бакды дұрыс қойыңыз

4. үнемі бұру орындалады:

құбыр қоқыстанған немесе құбыр деңгейлердің әртүрлілігін жеңу тиіс (су бакқа түсуді жалғастырады) қоқымдарды жойыңыз.

Себебін жойғаннан кейін, индикатор өшеді де, ал құрылғы қайта жұмыс істей бастайды.

Төмен температура жағдайларында жұмыс істеу индикаторы

Ғимараттың температурасы өте төмен бола бастағанда, электрондық құрал құрылғыны төмен температура жағдайларында жұмыс істеу режиміне ауыстырады. Құрылғы жұмыс кезеңдерін кезектестіреді: алдымен кептіру, сосын мұздың пайда болуына жол бермес үшін желдету. Суық ғимараттарды жиі пайдаланған кезде ғимарат температурасын аздап жоғарылата отырып, қыздыруды орындау ұсынылады. Бұл жеке сипаттамаларды жақсарту және ауаны кептіру процессін жылдамдату үшін ауа кептіргіштің тиісті жағдайларда жұмыс істеуіне мүмкіндік береді.

Ескеріңіз:

- Құрылғы компрессорды өте жиі қосылу мен өшірілуден қорғайтын сақтандырғыш құрылғымен (3 минут күту) жабдықталған.
- іске қосылған кезде немесе қуат қалпына келтірілген кезде құрал өшіру алдында таңдалған режимде жұмыс істейді.

ТАЗАЛАУ ЖӘНЕ КҮТУ

Тазалау немесе техникалық қызмет көрсету бойынша кез келген әрекеттің алдында вилканы электрлік розеткадан үнемі суырып отырыңыз. Қауіпсіздік мақсаттарында ауа кептіргішті жуу үшін суағынын пайдаланбаңыз.

Сыртқы қаптаманы тазалау

- Ылғал матаның көмегімен тазалаңыз да, құрғақ көмегімен кептіріңіз.
- Тазалау үшін жанармай, спирт немесе еріткіштерді пайдаланбаңыз.
- Пластмасса формасын бұзуы мүмкін болғандықтан, инсектицидтерді немесе ұқсас заттарды сеппеңіз.

Әуе сүзгісін немесе күміс иондары бар сүзгіні тазалау (тек кейбір үлгілерде ғана)

Сүзгі ластанған жағдайда, ауаның айналымы қиындайды, бұл ауа кептіргіштің ПӘК азаюына әкеледі. Сондықтан да сүзгіні мерзім сайын тазалау ұсынылады. Тазалауды орындау мерзімділігі ғимараттың түріне және құрылғының жұмыс істеу ұзындығына сәйкес келуі тиіс. Үздіксіз / тұрақты пайдалану кезінде сүзгіні тазалауды апта сайын орындау ұсынылады.

- Әуе сүзгісін шешу үшін, торды шешіңіз де, оны бекітіп, сүзгіні алыңыз (5-суретті қараңыз).
- Сүзгіде жинақталған шаңды жою үшін шаңсорғышты пайдаланыңыз. Егер сүзгі қатты ластанған болса, оны жылы сумен жуыңыз. Судың температурасы 40°C-ден аспауы тиіс. Жуғаннан кейін сүзгіні орнына қою алдында кептіруге қойыңыз. Егер бар болса, күміс иондары бар сүзгі шаң бөлшектерін ұстаудан бөлек сонымен қатар жоғары тиімді антибактериалдық әрекетті орындайды. Оған қоса, шаң және спора сияқты тітіркендіретін факторларды біршама төмендетеді. Сүзгінің құрылымында күміс бөлшектері пайдаланылады (миллиметрдің миллион үлестеріндегі өлшемдермен), олар бактериялармен немесе споралармен жанасуда оларды көбеюін бұғаттауға қабілетті, бұл оларды жойылуына әкеледі.

Аллергияға қарсы сүзгі (кейбір үлгілерде ғана)

Кейбір үлгілерде аллергияға қарсы сүзгі бар, ол ауадағы аллергендердің концентрациясын біршама төмендетуге және бұны тез және тиімді етуге қабілетті.

Сүзгіні қолдану үшін, оны қаптамасынан алыңыз да, 6-суретте көрсетілгендей құрылғының артқы торындағы арнайы ұяшыққа қойыңыз.

Әрбір 2 жыл жұмыс сағатында сүзгіні алмастыру ұсынылады.

Белсендірілген көмір сүзгісі (тек кейбір модельдерде)

Кейбір модельдерде жағымсыз иістерді азайтуға көмектесетін белсендірілген көмір сүзгісі болады.

Ескертпе: Белсендірілген көмір сүзгілерін шаюға және/немесе қалпына келтіру мүмкін

емес; сондықтан оларды шамамен 1 жыл қолданған соң ауыстырып отыру қажет.

Ұзақ уақыт тоқтап тұрғанда

- Вилканы розеткадан суырыңыз, сосын бакты босатыңыз.
- Сүзігін тазалаңыз да, оның қойыңыз.
- Құрылғыны шаңнан қорғау үшін, оны целлофан пакетпен жабыңыз.

ТЕХНИКАЛЫҚ ДЕРЕК

Қорек көзі кернеуі:	Техникалық сипаттамалардың кестесін қараңыз
Тұтынылатын қуаттылық	“
Тоңазытуға арналған құрылғы	Иә
Желдеткіштің жылдамдығы	1
Әуе сүзгісі	Иә
Аллергияға қарсы сүзгі (кейбір үлгілерде ғана)	Иә
Бактың сыйымдылығы	2,1 л
Жұмыс диапозондары:	
температура	2°C-30°C
салыстырмалы ылғалдылық	30-90%

Бұл құрылғы пайдалану нұсқаулығында көрсетілгендей жолмен пайдаланылады. Өнімнің мерзімі сатып алынған күннен бастап 2 жылға созылады.

Сақтау шарттары:

Ылғалдылық ауқымы < 80% және температура ауқымы + 5°C және + 45°C аралығындағы бөлмелер.

Бұйым шығарылған күнін бұйым корпусында жазылған сериялық нөмір бойынша анықтау мүмкін. (Сериялық нөмірі: ASSCC, бұл жерде А – өнім жасалған жылдың соңғы саны, SS – өнім жасалған апта, CC – басып шығару күні, 1992 жылдан бастап автоматты түрде есептеледі. Мысалы: Сер.№ 30411, өнім жасалған жыл – 2003, өнім жасалған апта – 4)



ТЕХНИКАЛЫҚ СИПАТТАМАЛАРЫ

Бұйым түрі:	өнімдегі таңбалауға қараңыз
Үлгі:	“
Кернеу:	“
Жілілік:	“
Қуаты:	“

Қытайда:

De'Longhi Appliances s.r.l.
via L.Seitz, 47 - 31100 Treviso Italy
Де'Лонги Апплайансиз с.р.л.
Виа Л. Зейц, 47 31100 Тревизо Италия үшін жасалған.

Көдендік одақтар территориясында тұтынушыларға тасымалдау үшін жауапкершілікті және импортер:

“Делонги” ЖШҚ
127055 Ресей, Мәскеу қ,
Сущёвская көшесі, 27-үй, 3-ғимарат
Тел.: +7 (495) 781-26-76

АҚАУЛЫҚТАРДЫ ЖОЮ

Сіздің аймақтың техникалық қызмет көрсету орталығына жүгінуден бұрын, келесі тексерулерді орындаңыз.

МӘСЕЛЕЛЕР	СЕБЕПТЕР	АҚАУЛАРДЫ ЖОЮ
<p>Құрылғы кептіру режимінде жұмыс істейді, бірақ ылғалдылық төмендемейді.</p>	<p>Сүзгі бітеліп қалған.</p> <p>Өте төмен температура немесе бөлменің ылғалдылығы.</p> <p>Құрылғыны кептіруге қатысты бөлме өте үлкен немесе ылғал көздері өте көп (қайнаған кастрюльдер және т.б.).</p> <p>Ылғалдылықтың берілген мәні өте үлкен.</p>	<p>Сүзігіні тазалаңыз.</p> <p>Кейбір жағдайларда құрылғы ауаны кептіруді орындамауы қалыпты болып табылады. "Техникалық сипаттамалар" бөліміндегі құрылғының жұмыс диапазоңдарын тексеріңіз. Кейбір жағдайларда кептірілетін ғимаратты қыздыру ұсынылады.</p> <p>Ылғалдылықтың берілген мәнін азайтыңыз.</p>
<p>Құрылғыны қайта іске қосқаннан кейін 3 минуттан соң жұмыс істемейді.</p>	<p>Қ ұ р ы л ғ ы н ы ң сақтандырғыш құрылымы түзу іске қосылды.</p>	<p>3 минут күтіңіз.</p>
<p>Құрылғы жұмыс істемейді</p>	<p>Вилка розеткадан суырылған</p> <p>Кернеу жоқ</p> <p>Қ ұ р ы л ғ ы д а ылғалдылықтың өте төмен қондырғысы берілген</p> <p>Бак сумен толтырылған</p> <p>Бак дұрыс қойылмаған.</p>	<p>Штепсельдік вилканы розеткаға қойыңыз</p> <p>Қорек көзін тексеріңіз</p> <p>Ылғалдылықтың біршама жоғары қондырғысын қойыңыз</p> <p>Бакты босатыңыз</p> <p>Бакты мұқият дұрыс қойыңыз</p>

Cihazı kullanmadan önce güvenlik uyarılarını dikkatlice okuyunuz.

KURULUM

Cihazı, nemi alınacak ortama yerleştirin.

Hava çıkışını engellemek için nem giderici cihazın ön kısmında asgari 50 cm'lik mesafe bırakmak önemlidir. Havalandırmaya imkan vermek için, cihazın arka kısmında yaklaşık 5-10 cm mesafe bırakılması tavsiye edilmektedir. Yoğuşma suyu iki şekilde boşaltılabilir:

a) Haznenin boşaltılması

Yoğuşma suyu doğrudan haznede toplanabilir. Hazne kolayca sökülebilmektedir (şekil 1).

b) Dışarıya doğru sürekli tahliye

Eğer hazneyi boşaltmaya imkan bulmadan cihazın uzun süre ile çalıştırılması gerekiyorsa, sürekli tahliye sisteminin kullanılması tavsiye olunur.

- 1) Sürekli tahliye tıpasını saat yönünün tersine döndürerek çıkarın (şekil 2).
- 2) Hortumu, şekil 3'te gösterildiği gibi ağız kısmına takın.
- 3) Hortumun ağız seviyesini geçmesine asla izin vermeyin. Aksi takdirde su, cihazın haznesine dolacaktır (şekil 4). Hortumun sıkışmamasına özen gösterin.

AÇIKLAMA (SAY. 3)

Cihazın tanımı (sayfa 3 - A)

- A1. Kumanda paneli
- A2. Yoğuşma suyu toplama haznesi
- A3. Taşıma kulpu
- A4. Hava giriş izgarası
- A5. Hava filtresi ya da gümüş iyonlu hava filtresi (sadece bazı modellerde)
- A6. Hava çıkış izgarası
- A7. Yoğuşma suyu tahliye hortumu (yaklaşık 1 m)
- A8. Anti alerjik filtre (sadece bazı modellerde)
- A9. Aktif karbon filtre (yalnızca bazı modellerde)







Kumanda panelinin tanımı

(sayfa 3 - B)

- B1. ON/STAND BY düğmesi
- B2. MODE düğmesi
- B3. Hazne dolu/hazne yok ikaz lambası
- B4. Nem giderme/donma önleme işlevi bekleme ikaz lambası
- B5. Ayarlanan nem seviyesi

NEM GİDERME

- Cihazı bir elektrik prizine bağlayın.

- “Hazne dolu/hazne yok” ikaz lambasının () kapalı olduğundan emin olun aksi takdirde haneyi boşaltın ve doğru şekilde yerleştirin.
 - Cihazı açmak için ON/STAND-BY düğmesine basın ().
 - Arzu edilen nem seçmek için “MODE” (B2) düğmesine basın (, , , ).
- Cihaz nem seviyesini yapılan seçime göre ayarlayacaktır:

 Çevre nem oranı yaklaşık % 60

 Çevre nem oranı yaklaşık % 50

 Çevre nem oranı yaklaşık % 40

 seçmek sureti ile, çamaşırların kurumasını hızlandırılması için ideal olan “dry” fonksiyonu çalıştırılır.

Önemli Not:

- **Eğer odadaki nem, girilen nem oranından yüksek ise nem giderici cihaz çalışmaya başlayacak ve sadece girilen nem oranına ulaşıncaya duracaktır.**

İKAZ LAMBALARI

Hazne kontrol lambaları (Tank control system)

İşbu nem giderici cihaz, cihazın doğru şekilde çalıştığını kontrol eden bir tertibat ile donatılmıştır.

Kumanda paneli üzerinde bulunan ilgili ikaz lambası, aşağıda sıralanan durumlarda kullanıcıyı uyararak için yanacaktır:

1. hazne dolu:

hazneyi boşaltın

2. hazne yerinde değil:

hazneyi yerine takın

3. hazne hatalı yerleştirilmiş:

doğru şekilde yerleştirin

4. sürekli tahliye devrede:

hortumda tıkanıklık var ya da hortum bir kot farkını aşmak zorunda (su sürekli olarak hazneye boşalıyor)

tıkanıklığı giderin.

Nedeni ortadan kalktığı anda, ikaz lambası söner ve cihaz tekrar çalışmaya başlar.

Düşük sıcaklıkta çalışma ikaz lambası

Çevre sıcaklığı çok düşük olduğunda, düşük sıcaklık elektronik çalışma tertibatı devreye girer. Buzun oluşmasını engellemek amacıyla tertibat cihazı, nem giderme döngüleri ile sadece havalandırma döngülerini değişimli olarak çalıştırır. Son derece soğuk ortamlarda sıkça kullanılması durumunda, çevre sıcaklığının az da olsa artırılması tavsiye olunur. Bu durum performansını iyileştirebilmek ve nem giderme sürecini hızlandırabilen için cihazın daha uygun şartlarda çalışmasını sağlayacaktır.



Önemli Not:

- **Cihaz, kompresörü sık çalıştırma ve durdurmadan koruyan bir emniyet tertibatı ile donatılmıştır (3 dakikalık bekleme).**
- **Açıldığında veya elektrik akımı kesilip geldiğinde, cihaz kapatılmadan önce en son seçilen modda çalışmaya başlar.**

TEMİZLİK VE BAKIM

Her temizlik ve bakım işleminde önce fişin daima elektrik prizinden çıkarılması şarttır. Güvenlik nedenleri ile nem giderici cihazı yıkamak için üzerine basınçlı su tutmayın.

Dış gövdenin temizliği

- Hafifçe nemli bir bezle silin ve kuru bir bezle kurulayın.
- Temizleme için benzin, alkol ya da çözücüler kullanmayın.
- Plastik deforme olabileceğinden, sıvı böcek ilacı ya da benzeri maddeler sıkmayın.

Hava filtresi ya da gümüş iyonlu filtre temizliği (sadece bazı modellerde)

Eğer filtre kirlenirse, havanın dolaşması zorlaşır ve nem giderici cihazın verimliliği düşer. Bu nedenler filtrenin periyodik olarak temizlenmesi yerinde olacaktır. İşlemin sıklığı, ortama ve çalışma sürelerine bağlıdır. Sürekli/sistemantik kullanımlar söz konusu olduğundan filtrenin her hafta temizlenmesi uygun olacaktır.

- Hava filtresini çıkarmak için, ızgarayı sökün ve filtreyi çıkarın (bakın şekil 5).
- Filtrenin üzerinde biriken tozu almak için elektrikli süpürge kullanın. Eğer filtre çok kirli ise, ılık su ile güzelce durulayın. Suyun sıcaklığı 40°C'yi aşmamalıdır. Yıkadıktan sonra, yerine takmadan önce iyice kurumasını bekleyin.

Eğer varsa, gümüş iyonlu filtre, toz zerreciklerini tutmanın yanı sıra, antibakteriyel bir etki de sağlamaktadır. Bununla birlikte polen ya da sporlar gibi tahriş edici maddeleri de azaltmaktadır.

Filtre, bakteri ya da sporlar ile temas ettiklerinde üremelerini engelleyebilen ve yok edilmelerini sağlayan gümüş parçacıkları (milimetrenin milyonda biri ebadında) ile işlenmiştir.

Anti alerjik filtre (sadece bazı modellerde)

Bazı modelleri anti alerjik filtre ile donatılmıştır ve bunlar hava ile taşınan alerjik maddelerin konsantrasyonunu hızlı ve etkili şekilde düşürebilmektedir.

Filtreyi uygulamak için, ambalajından çıkarın ve şekil 6'da gösterildiği gibi cihazın arka ızgarasında yer alan yuvaya yerleştirin. Filtrenin her 2 yılda bir sonunda değiştirilmesi önerilir.

Aktif karbon filtre (yalnızca bazı modellerde)

Bazı modeller, kokuları azaltmaya yardımcı olan aktif karbon filtreyle donatılmıştır.

Not: Aktif karbon filtreler yıkanamaz ve/veya yenilenemez; bundan dolayı, yaklaşık 1 yıl kullanıldıktan sonra değiştirmeleri gerekir.

Uzun süre ile kullanmama

- Fili akım prizinden söktükten sonra hazneyi boşaltın.
- Filtreyi temizleyin ve yerine takın.
- Tozdan korumak için cihazın üstünü plastik örtü ile kapatın.

TEKNİK ÖZELLİKLER

Besleme gerilimi	Bakınız plaka özellikler
Çekilen güç	"
Buz çözücü tertibat	Evet
Faz hızı	1
Hava filtresi	Evet
Anti alerjik filtre (sadece bazı modellerde)	Evet
Hazne kapasitesi	2,1 litre

Çalışma limiti:

sıcaklık	2°C-30°C
nispi nem	%30-90

SORUN GİDERME

Bölgenizde bulunan yetkili Teknik Destek Merkezini çağırılmadan önce, aşağıda yer alan kontrolleri gerçekleştirin.

SORUN	NEDENİ	ÇÖZÜMÜ
Cihaz nem giderme modunda çalışıyor ancak nem azalmıyor.	Filtre tıkalı. Oda sıcaklığı ya da nemi çok düşük. Oda cihazına kapasitesine göre çok büyük ya da fazla nem kaynağı mevcut (kaynayan tencere vs). Girilen nem değeri çok yüksek.	Filtreyi temizleyin. Bazı şartlar altında cihazın nem gidermesi normaldir. Cihazın çalışma sınırlarını "teknik özellikler" bölümünde kontrol edin. Bazı durumlarda nemi gidecek ortamın ısıtılması tavsiye edilmektedir. Girilen nem değerini düşürün.
Tekrar çalıştırdıktan sonra cihaz yaklaşık 3 dakika çalışmaz.	Cihazı emniyet tertibatı doğru şekilde devreye girmiştir.	3 dakikanın geçmesini bekleyin.
Cihaz çalışmıyor	Fiş takılı değil Akım yok Cihaz aşırı düşük bir nem oranına ayarlı Hazne su dolu Haznenin korumu hatalı.	Fişi prize sokun Beslemeyi kontrol edin Cihazı daha yüksek bir nem oranına ayarlayın Hazneyi boşaltın Hazneyi yumuşak bir şekilde ve doğru yerleştirin

Před použitím spotřebiče si pečlivě přečtěte bezpečnostní upozornění.

INSTALACE

Umístěte přístroj do místnosti, která má být zbavena vlhkosti. Je důležité před odvlhčovačem ponechat prostor alespoň 50 cm, aby nebylo bráněno výstupu vzduchu. Abyste umožnili větrání, doporučuje se za přístrojem ponechat alespoň 5-10 cm. Vypouštění kondenzátu může být prováděno dvěma způsoby:

a) Vypouštění do nádrže

Zkondenzovanou vodu je možné zachytit přímo v nádrži. Nádrž lze snadno vyjmout (obr. 1).

b) Nepřetržitě vypouštění do vnějšího prostředí

Pokud potřebujete nechat přístroj pracovat po dlouhou dobu, ale nemáte možnost pravidelně vyprázdnovat nádrž, doporučujeme Vám použít systém nepřetržitě vypouštění.

- 1) Odšroubujte proti směru hodinových ručiček uzávek (obr. 2).
- 3) Aplikujte příslušenství hadice do ústí, jako je zobrazeno na obrázku 3.
- 4) Ujistěte se, že hadice nikdy nepřesahuje výšku ústí. V opačném případě bude voda vytékat do nádrže přístroje (obr. 4). Zkontrolujte také, že hadice není přiškrtnuta.

POPIS (STR. 3)

Popis přístroje (str. 3 - A)



- A1. Ovládací panel
- A2. Nádrž na zachytávání kondenzátu
- A3. Zvedací rukojeť
- A4. Mřížka pro nasávání vzduchu
- A5. Vzduchový filtr nebo vzduchový filtr s ionty stříbra (pouze u některých modelů)
- A6. Mřížka pro vypouštění vzduchu
- A7. Hadice pro vypouštění kondenzátu (cca 1 m)
- A8. Antialergenní filtr (pouze z některých modelů)
- A9. Filtr s aktivním uhlím (pouze u některých modelů)

Popis ovládacího panelu (str. 3 - B)



- B1. Tlačítko ON/Stand-by
- B2. Tlačítko MODE
- B3. Kontrolka plná nádrž/chybí nádrž
- B4. Vyčkávací kontrolka odvlhčování/funkce proti zamrznutí
- B5. Nastavená úroveň vlhkosti

JAK ODVLHČOVAT

- Zapojte přístroj do elektrické zásuvky.
- Zkontrolujte, že kontrolka "plná nádrž/chybí nádrž" () je zhasnutá, v opačném případě nádrž vyprázdněte nebo ji správně umístěte.

- Pro zapnutí přístroje stiskněte tlačítko ON/STAND-BY ()
- Stiskněte tlačítko "MODE" (B2) pro výběr setu požadované vlhkosti ().

Přístroj nastaví úroveň vlhkosti podle provedené volby:

-  Vlhkost prostředí cca 60%
-  Vlhkost prostředí cca 50%
-  Vlhkost prostředí cca 40%

Výběrem , se aktivuje funkce "dry" ideální pro urychlení sušení tkanin.



Poznámka:

- **Je-li vlhkost vzduchu v místnosti vyšší než set nastavené vlhkosti, začne přístroj odvlhčovat a přestane pracovat, až když byl dosažen set nastavené vlhkosti.**

KONTROLKY



Kontrolka nádrže

(Tank control system)

Tento odvlhčovač je vybaven zařízením pro kontrolu správné funkčnosti přístroje.

Odpovídající kontrolka, která se nachází na ovládacím panelu, se rozsvítí pro varování uživatele, když:

1. Nádrž je plná:
nádrž vyprázdněte
2. chybí nádrž:
nádrž znovu umístěte
3. nádrž je špatně umístěná:
nádrž umístěte správně
4. vyprazdňujete nepřetržitě:
v hadici je překážka nebo hadice musí překonat výškový rozdíl (voda je i nadále vypouštěna do nádrže)
odstraňte překážku.

Když byla příčina odstraněna, kontrolka zhasne a přístroj bude opět znovu fungovat.



Nízkoteplotní provozní kontrolka

Je-li okolní teplota příliš nízká, aktivuje se elektronické zařízení pro provoz při nízké teplotě. Pomocí zařízení je spotřebič provozován střídavě v provozním cyklu odvlhčování a v cyklech pouhé ventilace, čímž se zabrání tvorbě ledu. Pro časté použití ve velmi chladných prostorách se doporučuje prostor zahřát, i jen mírným zvýšením teploty. To umožňuje odvlhčovači fungovat v podmínkách, které zajistí jeho lepší výkon a urychlení procesu odvlhčování.

i **Poznámka:**

- **Přístroj je vybaven bezpečnostní pojistkou (čekací doba 3 minuty), která chrání kompresor před příliš častými starty a zastaveními.**
- **při spuštění nebo v případě obnovení elektrického proudu se spotřebič uvede do provozu v posledním režimu, který byl nastaven před vypnutím.**

ČIŠTĚNÍ A ÚDRŽBA

Před každým čištěním nebo údržbou vždy vytáhněte zástrčku ze síťové zásuvky. Z bezpečnostních důvodů nepoužívejte k čištění odvlhčovače proud vody.

Čištění vnější skříně

- K čištění použijte mírně navlhčený hadr a k ořtení suchý hadr.
- Nepoužívejte k čištění benzín, alkohol nebo ředidla.
- Nestříkejte tekuté insekticidy nebo podobné látky, protože by se plast mohl deformovat.

Čištění vzduchového filtru nebo filtru s ionty stříbra (pouze u některých modelů)

Pokud se filtr znečistí, je cirkulace vzduchu znesnadněna a účinnost odvlhčovače se snižuje. Z tohoto důvodu je dobrým zvykem čistit filtr pravidelně. Četnost úkonu by měla být stanovena podle prostředí a délky provozu. V případě souvislého/častého použití se doporučuje čistit filtr každý týden.

- Chcete-li odstranit vzduchový filtr, sejměte mřížku a vyjměte filtr jeho vyháknutím (viz obr. 5).
- Chcete-li odstranit prach nanesený na filtru, použijte vysavač. Pokud je filtr příliš znečištěn, dobře ho vypláchněte vlažnou vodou. Teplota vody nesmí překročit 40°C. Po jeho opláchnutí ho nechte usušit a teprve poté ho vraťte zpět na místo.

Pokud je přítomen filtr s ionty stříbra, kromě zadržení prachových částic, má filtr efektivní antibakteriální účinek. Také výrazně redukuje dráždivé alergeny, jako jsou pylly a spóry. Filtr je zpracován s malými částicemi stříbra (velikosti mikrotiny milimetru), které, ve styku s bakteriemi nebo spóry, jsou schopny blokovat jejich množení, a tedy způsobit jejich zničení.

Antialergenní filtr (pouze z některých modelů)

Některé modely jsou vybaveny antialergenním filtrem schopným, rychle a efektivně, významně snížit koncentraci alergenů přenášených vzduchem.

Chcete-li použít filtr, vyndejte jej z balení a umístěte do jeho příslušného uložení v zadní mřížce přístroje, jak je znázorněno na obrázku 6.

Doporučujeme vyměnit filtr každých 2 roky.

Filtr s aktivním uhlím (pouze u některých modelů)

Některé modely jsou vybaveny filtrem s aktivním uhlím, který pomáhá snižovat zápach.

Poznámka: Filtry s aktivním uhlím nelze prát a/nebo regenerovat, proto je nutné je přibližně po 1 roce používání vyměnit.

Delší období nečinnosti

- Poté, co jste vyjmuli zástrčku z elektrické zásuvky, vyprázdňte nádrž.
- Očistěte filtr a opětovně jej zasuňte.
- Zakryjte přístroj plastovým sáčkem, aby se ochránil před prachem.

TECHNICKÉ ÚDAJE

Napájecí napětí	Viz štítek s charakteristikami
Příkon	"
Odmrazovací zařízení	Ano
Rychlost ventilátoru	1
Vzduchový filtr	Ano
Antialergenní filtr (pouze z některých modelů)	Ano
Kapacita nádrže	2,1 litry
Provozní limity:	
teplota	2°C-30°C
relativní vlhkost	30-90%

ŘEŠENÍ PROBLÉMŮ

Než zavoláte autorizované centrum technické pomoci v místě, které je nejbližší vašemu bydlišti, zkontrolujte následující body.

PROBLÉMY	PŘÍČINY	NÁPRAVA
Přístroj pracuje v režimu odvlhčování, ale nesnižuje vlhkost.	Filtr je zanesený. Teplota nebo vlhkost v místnosti jsou příliš nízké. Místnost je příliš velká pro odvlhčovací schopnost přístroje nebo je v místnosti příliš mnoho zdrojů vlhkosti (vařící hrnce, atd.). Nastavená hodnota vlhkosti je příliš vysoká.	Vyčistěte filtr. Je běžné, že v určitých podmínkách přístroj neodvlhčuje. Ověřte provozní limity přístroje v kapitole "technické vlastnosti". V některých případech se doporučuje v odvlhčováném prostoru zvednout teplotu. Snižte nastavenou hodnotu vlhkosti.
Přístroj nefunguje zhruba 3 minuty od doby svého opětovného spuštění.	Správně zasáhla bezpečnostní pojistka přístroje.	Počkejte, dokud neuplynou 3 minuty.
Přístroj nefunguje	Zástrčka není zasunuta Chybí přívod energie Přístroj je nastaven na set nízké vlhkosti Nádrž je plná vody Nádrž není správně umístěná.	Zasuňte zástrčku do zásuvky Ověřte napájení Nastavte přístroj na vyšší set vlhkosti Vyprázdněte nádrž Umístěte správně nádrž jemným zasunutím.

Pred použitím spotrebiča si pozorne prečítajte bezpečnostné upozornenia.

INŠTALÁCIA

Prístroj umiestnite do prostredia, ktoré chcete odvlhčiť. Pred prístrojom je nevyhnutné nechať voľný priestor aspoň 50 cm, aby sa nebránilo prúdeniu vypúšťaného vzduchu. Za účelom uľahčenia prúdenia vzduchu sa odporúča za prístrojom nechať priestor aspoň 5-10 cm. Odvod kondenzátu môže byť realizovaný dvoma spôsobmi:

a) Vývod do nádržky

Kondenzát môže byť zozbieraný priamo v nádržke. Nádržku je možné pohodlne vybrať (obr. 1).

b) Vývod smerom do vonkajšieho prostredia

V prípade, že musíte prístroj nechať v prevádzke dlhý čas bez možnosti vyprázdňovať pravidelne nádržku, odporúčame Vám použiť voľný vývod do okolitého prostredia.

- 1) Odskrutkujte vrchnák voľného vývodu otáčaním proti smeru pohybu hodinových ručičiek (obr. 2).
- 3) Na hrdlo napojte rúrku, ktorá je súčasťou výbavy, tak ako je to uvedené na obrázku 3.
- 4) Dávajte pozor, aby rúrka nikdy nesmerovala vyššie ako je výška vývodu. V opačnom prípade voda stečie späť do nádržky prístroja (obr. 4).
Okrem toho skontrolujte, či rúrka nie je niekde priškrtená.

POPIS (STR. 3)

Popis prístroja (str. 3 - A)







- A1. Ovládaci panel
- A2. Zberná nádržka kondenzátu
- A3. Rúčka
- A4. Mriežka nasávania vzduchu
- A5. Vzduchový filter alebo vzduchový filter s iónmi striebra (iba niektoré modely)
- A6. Mriežka vypúšťania vzduchu
- A7. Rúrka vypúšťania kondenzátu (cca 1 m)
- A8. Antialergický filter (iba niektoré modely)
- A9. Filter s aktívnym uhlím (iba v niektorých modeloch)

Popis ovládacieho panela

(str. 3 - B)

- B1. Tlačidlo ON/Stand-by
- B2. Tlačidlo MODE (Režim)
- B3. Dióda plná nádržka/chýba nádržka
- B4. Dióda čakanie na odvlhčovanie/funkciu odmravovania
- B5. Nastavená hladina vlhkosti

AKO SPUSTIŤ PROCES ODVLHČOVANIA

- Prístroj pripojte do zásuvky.
- Skontrolujte, či je dióda "plná nádržka/chýba nádržka" () zhasnutá, v opačnom prípade vyprázdnite nádržku alebo ju uložte správnym spôsobom.
- Zapnite prístroj stlačením tlačidla ON/Standby .
- Stlačte tlačidlo "MODE" (B2) a vyberte si požadovaný režim vlhkosti (, , , , ).
Prístroj bude regulovať hladinu vlhkosti podľa zvoleného režimu::

 Vlhkosť prostredia cca 60%

 Vlhkosť prostredia cca 50%

 Vlhkosť prostredia cca 40%

Po zvolení , sa aktivuje funkcia "dry", ktorá je ideálna na urýchlenie sušenia bielizne.



Poznámka:

- **Ak je vlhkosť v miestnosti vyššia ako nastavený režim vlhkosti, prístroj spustí proces odvlhčovania a ukončí ho až po dosiahnutí nastavenej hladiny vlhkosti.**

KONTROLNÉ DIÓDY

Kontrolná dióda nádržky (Tank control system)

Tento odvlhčovač je vybavený zariadením, ktoré kontroluje správnu prevádzku zariadenia.

Zodpovedajúca dióda, umiestnená na ovládacom paneli sa zažne, aby upozornila používateľa, že:

1. je plná nádržka:
vyprázdniť nádržku
2. nádržka chýba:
nádržku uložiť na miesto
3. nádržka je zle uložená:
nádržku umiestnite správne
4. ak je v prevádzke nepretržitý vývod kondenzátu: rúrka je zapchatá alebo je vedená vyššie ako je hrdlo vývodu kondenzátu (voda ostáva v nádržke)
odstráňte prekážku.

Po odstránení príčiny dióda zhasne a prístroj obnoví svoju činnosť.

Dióda prevádzky pri nízkej teplote

V prípade, že je teplota prostredia príliš nízka, aktivuje sa elektrické zariadenie prevádzky pri nízkej teplote. Zariadenie začne fungovať tak, že strieda cykly odvlhčovania a cykly ventilácie, aby sa predišlo vytváraniu ľadu. Pri častom používaní v zvlášť

chladných priestoroch sa odporúča zvýšiť, hoci aj len o trochu, teplotu prostredia. To umožní odvlhčovaču fungovať v podmienkach vhodných na zlepšenie svojho výkonu a zrýchliť proces odvlhčovania.

i Poznámka:

- **Prístroj je vybavený bezpečnostným zariadením (doba čakania 3 minúty), ktoré chráni kompresor pred príliš častým spúšťaním a vypínaním.**
- **Pri spustení alebo v prípade obnovy napájania po vypadku dodávky elektriny sa spotrebič zapne pri režime zvolenom pred jeho vypnutím.**

ČISTENIE A ÚDRŽBA

Pred každým čistením alebo výkonom údržby je potrebné vždy vytiahnuť zástrčku zo zásuvky. Z bezpečnostných dôvodov na umývanie odvlhčovača nepoužívajte prúd vody.

Čistenie z vonkajšej strany

- Vyčistite vlhkou handričkou a potom poutierajte suchou.
- Na čistenie nepoužívajte benzín, alkohol ani iné riedidlá.
- Nestriekajte prostriedkami hubiacimi hmyz, pretože plast by sa mohol zdeformovať.

Čistenie vzduchového filtra alebo filtra so striebornými iónmi (iba niektoré modely)

V prípade, že dôjde k zaneseniu filtra, sťažá sa cirkulácia vzduchu a zníži sa účinnosť odvlhčovania. Preto, je dobrým zvykom, filter čistiť pravidelne. Frekvencia závisí od prostredia a doby prevádzky. V prípade, že prístroj je v činnosti nepretržite/systematicky odporúčame čistiť filter každý týždeň.

- Ak chcete odstrániť vzduchový filter, odoberte mriežku, odpojte a vytiahnite vzduchový filter (pozri obr.5).
- Na odstránenie usadeného prachu použite vysávač. Ak je filter príliš špinavý, prepláchnite ho dobre vlažnou vodou. Teplota vody nesmie prekročiť 40 °C. Po umytí ho pred opätovným založením nechajte úplne vyschnúť.

Ak je prítomný filter s iónmi striebra, okrem toho, že zachytáva prach, má aj významnú antibakteriálnu funkciu. Okrem toho znižuje výrazne prítomnosť dráždivých faktorov ako napr. peľu a vírusov.

Filter sa skladá z malých častíc striebra (s rozmermi milióntin milimetra), ktoré pri kontakte s batériami alebo vírusmi blokujú ich rozmnožovanie a teda podporujú ich zničenie.

Antialergický filter (iba niektoré modely)

Niektoré modely sú vybavené antialergickým filtrom, ktorý je schopný podstatne obmedziť koncentráciu alergénov vo vzduchu rýchlym a účinným spôsobom.

Pred aplikáciou filter vyberte z obalu a vložte ho na určené miesto v zadnej mriežke prístroja, ako je to znázornené na obrázku 6.

Filter sa odporúča vymeniť každých 2 roky.

Filter s aktívnym uhlím (iba v niektorých modeloch)

Niektoré modely sú vybavené filtrom s aktívnym uhlím, ktorý pomáha znižovať pachy.

Poznámka: Filtre s aktívnym uhlím sa nemôžu umývať a/alebo regenerovať; preto sa, po približne 1 roku používania, musia vymeniť.

Pri dlhých obdobiach nečinnosti

- Po vytiahnutí zástrčky zo zásuvky vyprázdnite nádržku.
- Vyčistite ju a opäť vložte späť.
- Prikrýte prístroj plastovým sáčkom, aby ste ho chránili pred prachom.

TECHNICKÉ ÚDAJE

Napájacie napätie	Pozri štítok vlastností
Príkon	"
Odmrazovacie zariadenie	Áno
Rýchlosť ventilátora	1
Vzduchový filter	Áno
Antialergický filter (iba niektoré modely)	Áno
Objem nádržky	2,1 l

Prevádzkové obmedzenia:

teplota	2°C-30°C
relatívna vlhkosť	30-90%

TECHNICKÉ ÚDAJE

Napájacie napätie	Pozri štítok vlastnosti
Príkon	"
Odmrazovacie zariadenie	Áno
Rýchlosť ventilátora	1
Vzduchový filter	Áno
Antialergický filter (iba niektoré modely)	Áno
Rozmery VxŠxH	502x334x220
Objem nádržky	2,1l

Prevádzkové obmedzenia:

teplota	2°C-30°C
relatívna vlhkosť	30-90%

RIEŠENIE PROBLÉMOV

Pred kontaktovaním autorizovaného strediska technickej pomoci, ktoré pôsobí vo vašej blízkosti, vykonajte nasledovné kontroly.

PROBLÉMY	PRÍČINY	NÁPRAVA
Prístroj funguje v režime odvlhčovania, ale neznižuje vlhkosť.	Filter je upchatý Teplota alebo vlhkosť v miestnosti sú príliš nízke. Miestnosť je príliš veľká na kapacitu odvlhčovača alebo je v nej príliš veľa zdrojov vlhkosti (hrnce s vriacou vodou, atď.). Hodnota vlhkosti je nastavená príliš vysoko.	Vyčistite filter. Je normálne, že v určitých situáciách prístroj neodvlhčuje. Skontrolujte hraničné hodnoty fungovania prístroja v kapitole "technické charakteristiky". V niektorých prípadoch sa odporúča zvýšiť teplotu prostredia, ktoré chcete odvlhčiť. Znížiť nastavenú hodnotu spustenia odvlhčovania.
Prístroj po reštarte nie je v prevádzke približne 3 minúty.	Správne zakročilo zariadenie na ochranu prístroja.	Počkajte, kým neuplynú 3 minúty.
Prístroj nefunguje	Je vytiahnutá zástrčka Chýba elektrický prúd Prístroj je nastavený na nízku hodnotu vlhkosti Nádržka je plná vody Nádržka nie je v správnej pozícii.	Zastrčte zástrčku do zásuvky Skontrolujte napájanie Nastavte prístroj na režim vyššej vlhkosti Vyprázdňte nádržku Umiestnite správne nádržku tak, že ju jemne zasunie