



LCD Monitor/ LCD 顯示器

Reference Guide

EN

參考指南

CT

Guide de référence

FR

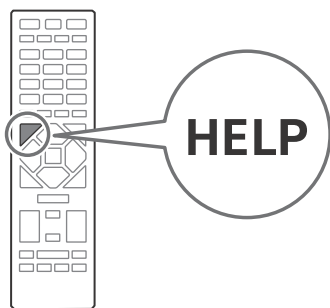

Table of Contents

Safety Information	2
Connection Diagram	4
Using LCD Monitor as Part of Audio System	7
Remote Control and LCD Monitor	7
Settings	9
Pro mode	9
Control functions	11
RS-232C	11
IP	12
Installing the LCD Monitor to the Wall	14
Troubleshooting	15
Specifications	15

About Manuals

This LCD Monitor comes with the following manuals. Please retain the manuals for future reference.

Setup Guide

- LCD Monitor installation and setup.

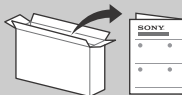

Reference Guide (this manual) / Safety Information

- Safety information, remote control, troubleshooting, wall-mount installation, specification, etc.



Help

Find more troubleshooting and other useful information directly from your LCD Monitor. Press **HELP** on the remote control to display a list of topics.



Setting menus are subject to change without notice.

IMPORTANT - Read the End User Software Licence Agreement before using your Sony product. Using your product indicates your acceptance of the End User Software Licence Agreement. The software licence agreement between you and Sony is available online at Sony website (<https://www.sony.net/tv-software-licences/>) or on your product screen. Go to [Settings] → [System] → [About] → [Legal information] → [Notices and licences].

Note

- Before operating the LCD Monitor, please read the "Safety Information".
- Read the supplied safety documentation for additional safety information.
- Instructions about "Installing the LCD Monitor to the Wall" are included within this LCD Monitor's instruction manual.
- Images and illustrations used in the Setup Guide and this manual are for reference only and may differ from the actual product.

Location of the identification label

Labels for the LCD Monitor Model No. and Power Supply rating are located on the rear of the LCD Monitor.

Safety Information

Installation/Set-up

Install and use the LCD Monitor in accordance with the instructions below in order to avoid any risk of fire, electric shock or damage and/or injuries.

Installation

- The LCD Monitor should be installed near an easily accessible AC power outlet (mains socket).
- Place the LCD Monitor on a stable, level surface to prevent it from falling over and causing personal injury or property damage.
- Install the LCD Monitor where it cannot be pulled, pushed, or knocked over.
- Install the LCD Monitor so that the LCD Monitor's Table-Top Stand does not protrude out from the LCD Monitor stand (not supplied). If the Table-Top Stand protrudes out from the LCD Monitor stand, it may cause LCD Monitor set to topple over, fall down, and cause personal injury or damage to the LCD Monitor.

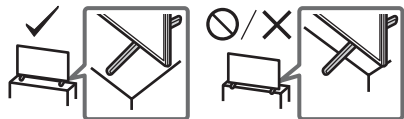

Transporting

- Before transporting the LCD Monitor, disconnect all cables.
- Two or more persons (three or more persons for 214.8 cm (85 inches), four or more persons for 247.7 cm (98 inches) and above LCD Monitor) are needed to transport a large LCD Monitor.
- When transporting the LCD Monitor by hand, hold it as shown below. Do not put stress on the LCD panel and the frame around the screen.
- When lifting or moving the LCD Monitor, hold it firmly from the bottom.

FW-98BZ50L

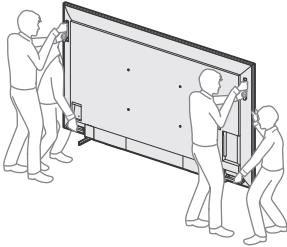

FW-85BZ40L / 85BZ30L

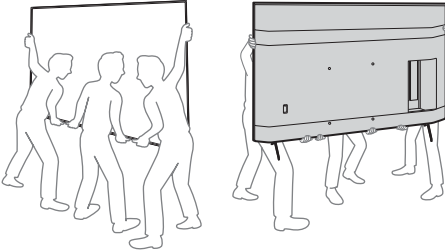

FW-75BZ40L / 75BZ35L / 75BZ30L / 65BZ40L / 65BZ35L / 65BZ30L / 55BZ40L / 55BZ35L / 55BZ30L / 50BZ30L / 43BZ30L

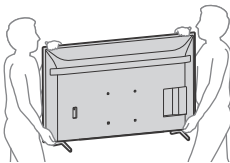

- When transporting the LCD Monitor, do not subject it to jolts or excessive vibration.
- When transporting the LCD Monitor for repairs or when moving, pack it using the original carton and packing material.
- When handling or mounting the LCD Monitor set, do not lay down the LCD Monitor (for applicable LCD Monitor model only).

Topple prevention (Models with supplied support belt kit)

Refer to the Setup Guide on top of the cushion.
The supplied wood screw is only for affixing to a solid object made of wood.

(Except models with supplied support belt kit)

FW-98BZ50L

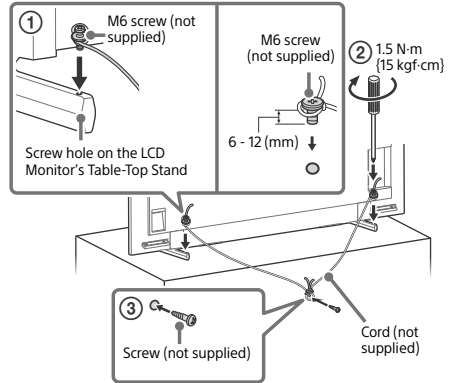

FW-85BZ40L / 85BZ30L / 75BZ40L / 75BZ35L / 75BZ30L / 65BZ40L / 65BZ35L / 65BZ30L / 55BZ40L / 55BZ35L / 55BZ30L / 50BZ30L / 43BZ30L

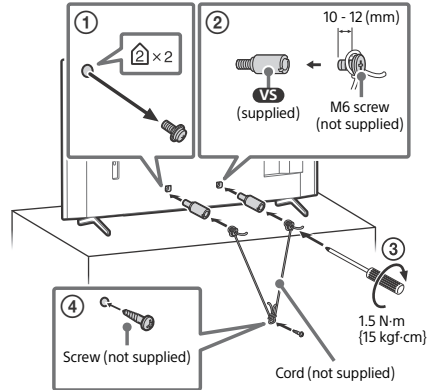

Connection Diagram

Note

- Terminals and labels may vary depending on region/country/LCD Monitor model.

FW-98BZ50L

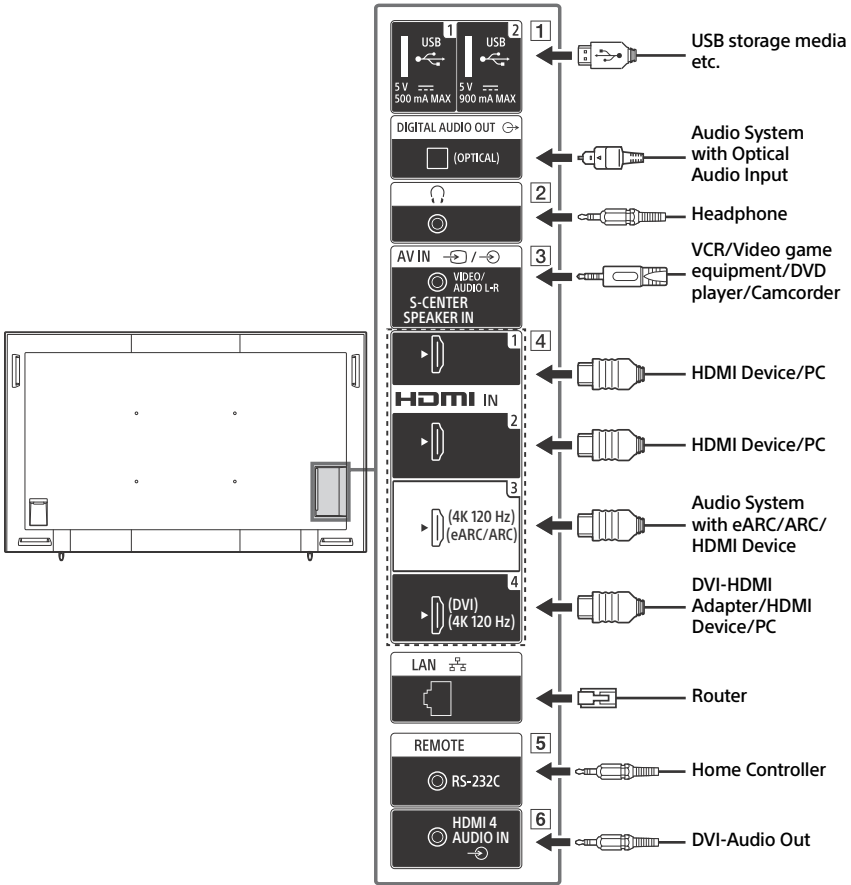

FW-85BZ40L / 85BZ30L / 75BZ40L / 75BZ35L / 75BZ30L / 65BZ40L / 65BZ35L / 65BZ30L / 55BZ40L / 55BZ35L / 55BZ30L / 50BZ30L / 43BZ30L

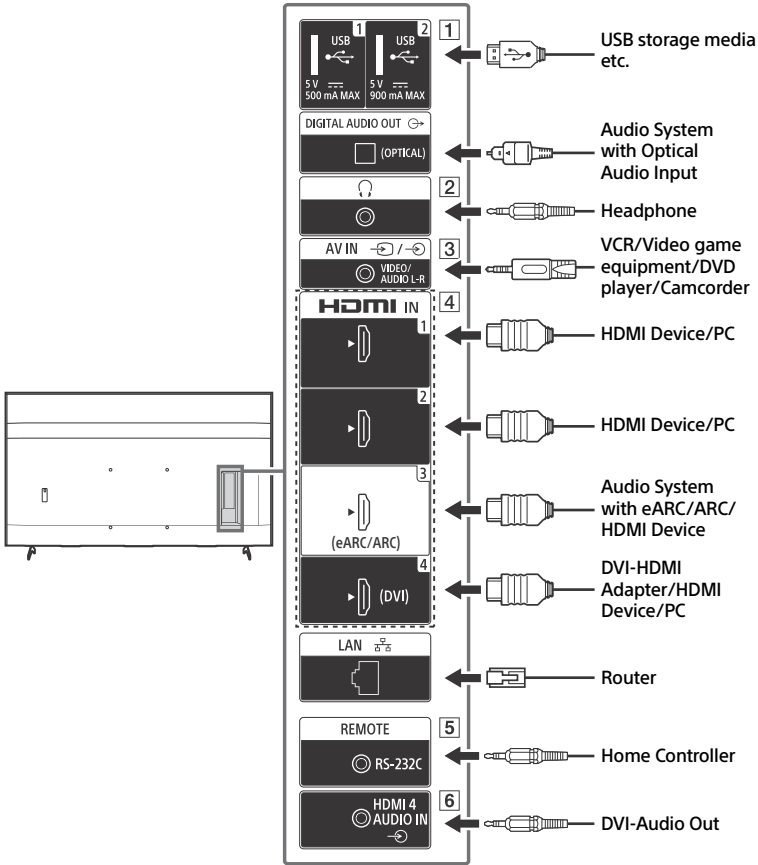

EN

1 **USB 1**, **USB 2**

- Connecting a large USB device may interfere with other connected devices beside it.

2 **(Headphone)**

- Supports 3-pole stereo mini jack only.
- You cannot output sound from both the headphone and the LCD Monitor speakers at the same time.

3 **AV IN**

- For a composite connection, use an Analogue Extension Cable (not supplied).

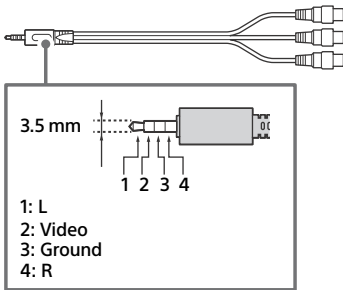

4 **HDMI IN 1/2/3/4**

- HDMI interface can transfer the digital video and audio on a single cable.
- If the device has a DVI jack, connect it to HDMI IN 4 through a DVI - HDMI adaptor interface (not supplied), and connect the device's audio out jack to HDMI 4 AUDIO IN.

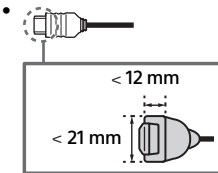

• **HDMI IN 3 eARC/ARC (Enhanced Audio Return Channel/Audio Return Channel)**

Connect your audio system to the HDMI IN 3 to route LCD Monitor audio to your audio system. An audio system that supports HDMI eARC/ARC can send video to the LCD Monitor, and receive audio from the LCD Monitor via the same HDMI cable. If your audio system does not support HDMI eARC/ARC, an additional connection with DIGITAL AUDIO OUT (OPTICAL) is necessary.

- Use the HDMI cable with Ethernet to connect audio system with eARC.

5 **REMOTE RS-232C**

- Terminal for serial communication. For details, see "Control functions".

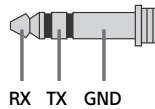

6 **HDMI 4 AUDIO IN**

- If the device has a DVI jack, connect it to HDMI IN 4 through a DVI - HDMI adaptor interface (not supplied), and connect the device's audio out jack to HDMI 4 AUDIO IN.

Using LCD Monitor as Part of Audio System

(FW-98BZ50L only)

Note

- Before connecting cables, disconnect the AC power cord (mains lead) of both LCD Monitor and AV receiver.
- Refer to the instruction manual of the Audio system with S-CENTER OUT terminal for detail.

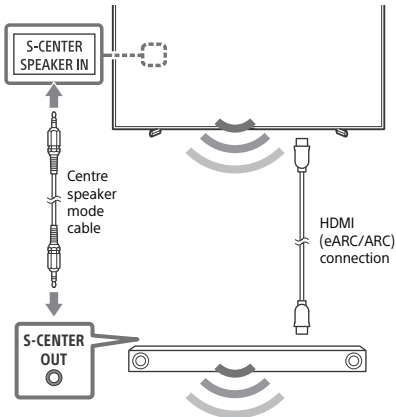

Remote Control and LCD Monitor

The remote control shape, layout, availability and function of remote control buttons may vary depending on your region/country/LCD Monitor model/LCD Monitor settings.

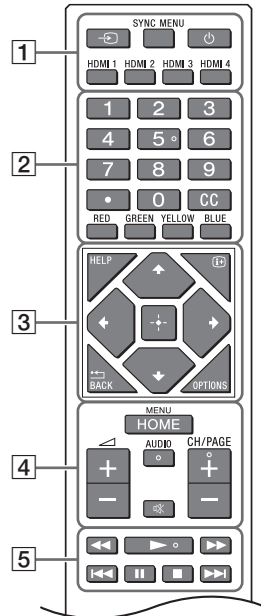

- 1** **(Input select)**: Display and select the input source, etc.

SYNC MENU: Display the BRAVIA Sync Menu.

(Power)

HDMI 1/2/3/4

- 2** **Number buttons**

(dot)

CC

Colour buttons

EN

- 3 HELP:** Display the Help menu.
- i+ (Screen display):** Display information.
- ◀/BACK**
- OPTIONS:** Displays a list of functions that can be used at that time.
- ▲/▼/◀/▶/□ (Navigation D-Pad):** On screen menu navigation and selection.

4 HOME/MENU

▲ +/- (Volume)

AUDIO: Select the sound of multilingual source or dual sound (depend on programme source).

⊗ (Mute)*

CH/PAGE +/-

- 5** ◀◀/▶▶/▶▶/◀◀/⏸/■/▶▶

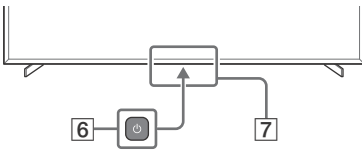

- 6** ⏻ (Power)

- 7** Remote Control sensor / Light sensor / LED

* Accessibility shortcut is available by pressing and holding ⊗ (Mute).

Settings

Pro mode

In [Pro mode], you can use various convenient functions for professional use. Here, we introduce how to change to [Pro mode] and typical functions of [Pro mode].

Pro mode

Normal mode: This is the default mode. [Pro mode] functions are not available in this mode.

Pro settings mode: This mode allows you to set various settings of [Pro mode] functions.

Pro mode: This is the operation mode for professional use where you can use the [Pro mode] functions.

How to change the mode

When the Monitor is in Normal mode

- Go to [Home] → [Apps] → [Pro settings], then select [Pro settings mode].



When the Monitor is in Pro settings mode

- Go to [Home] → [Apps] → [Pro settings], then select [Start Pro mode].

When the Monitor is in the Pro mode

- Press the activation keys described below on the remote control in order within a one second interval.

After restarting the Monitor, the mode changes to [Pro settings mode].

Activation key:  (Screen display) /  (Mute) /  +/- (Volume +) / **HOME/MENU**

*Initially you cannot change the mode from [Pro settings] in [Pro mode]. If you want to change the mode from [Pro settings], go to [Pro settings] → [Function restrictions] → [Apps] and change [Pro settings] to [Enable] in [Pro settings mode].

Introduction of the Pro mode functions

In [Pro mode], you can use various convenient functions. Typical [Pro mode] functions are introduced below.

– Setting Monitor operation when turning the AC power on

You can set the operation of the Monitor when unplugging and reinserting the AC power plug.

– Optimized display of the PC input screen

The screen displays the PC input screen with optimum size according to the PC format.

– Automatic wake up and input switching by HDMI signal detection

Automatically turn on the Monitor and switch to connected HDMI input when the HDMI device is connected.

– Settings of the displaying menu when pressing the HOME/MENU button

You can select the menu displayed when pressing the **HOME/MENU** button on the remote control.

– Initial input source designation when starting the Monitor

You can designate the initial input source when starting the Monitor.

– Pro mode lock

You can protect the settings of [Pro mode] by using a PIN.

– Initial/maximum volume setting

You can set the initial and maximum volume of the Monitor.

– Restriction of the Monitor operation on the remote control

You can restrict the Monitor operation using the remote control.

– **Restriction of external inputs**

You can restrict the use of external inputs.

– **Restriction of using applications**

You can restrict the use of Monitor applications.

How to set Pro mode functions

Go to [Home] → [Settings] → [Pro settings] when the Monitor is in [Pro settings mode].*

*Varies depending on the version of the OS.

Control functions

RS-232C

You can control the Monitor from an external service via RS-232C. The RS-232C connection is briefly explained in this page.

Interface

Establish the RS-232C connection to the Monitor by using a 3.5 mm stereo mini plug.

3.5 mm Stereo mini plug

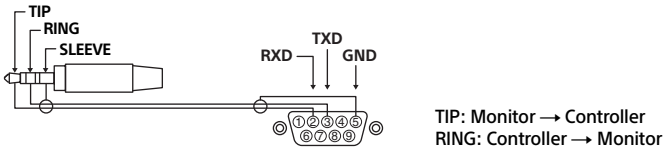

Connection settings

When establishing the RS-232C connection, make connection settings as below.

Baud rate	9600 bps
Data	8 bit
Parity	None
Start bit	1 bit
Stop bit	1 bit
Flow control	None

Data format

We introduce the data format for the RS-232C communication below.

(a) Requests from the controller to the Monitor

No.	Item	Value	
1	Header	0x8C	: Control
2	Category	0x00	(fixed)
3	Function	0xXX	
4	Length	0xXX	(=Data X+1 byte)
5	Data 1	0xXX	
:	:	0xXX	
:	:	0xXX	
X+4	Data X	0xXX	
X+5	Check Sum	0xXX	

(b) Responses from the Monitor to the controller

No.	Item	Value	
1	Header	0x70	Answer
2	Answer	0x00	Completed (Normal End)
		0x01	: Limit Over (Abnormal End-Exceed maximum value)
		0x02	: Limit Over (Abnormal End-Exceed minimum value)
		0x03	: Command Canceled (Abnormal end)
		0x04	: Parse Error (Data Format Error)
3	Check Sum	0xXX	

Command example

Examples of RS-232C communication command are explained below.

Control	Head	Category	Function	Length	Data 1	Data X	Checksum
Power on/ off	0x8C	0x00	0x00	0x02	0x00 (off)	-	0x8E
					0x01 (on)	-	0x8F
HDMI input selection	0x8C	0x00	0x02	0x03	0x04 (HDMI)	0x01 (#1)	0x96
						0x02 (#2)	0x97
						0x03 (#3)	0x98
						0x04 (#4)	0x99

For more details on RS-232C, please contact your sales representative.

IP

You can control the Monitor via IP from an HTML5/Android application on the Monitor or on the external device. You can manage and monitor information of input/power, start and terminate applications, control the display such as input source and volume. You can also restrict commands by the authentication function.

Supported IP protocol

Protocol name	Layer	Format	Authentication	Explanation
REST API	HTTP	JSON-RPC	Yes	The APIs whose purpose is device control.
IRCC-IP	HTTP	SOAP	Yes	Infrared Compatible Control over Internet Protocol. The technology and formats to transmit remote control commands via the Internet.
Simple IP control	TCP	Byte stream	N/A	Only typical functions are supported.

Monitor settings

When using [IP control], set the Monitor as follows first.

Go to [Settings] → [Network and Internet] → [Local network setup] → [IP control].

For REST API and IRCC-IP,

- Select [Authentication].
- Set [Pre-Shared Key] if needed.

For Simple IP control,

- Enable [Simple IP control].

Example of HTTP request and response for REST API

Here is the example of a request and response to acquire the power status to the Monitor (IP address: 192.168.0.1 Pre-shared Key "1234").

URL

`http://192.168.0.1/sony/system`

Request

```
POST /sony/system HTTP/1.1
Host: 192.168.0.1
Content-Type: application/json; charset=UTF-8
Content-Length: 70
X-Auth-PSK: 1234

{"method": "getPowerStatus", "params": [], "id": 50, "version": "1.0"}
```

Response

```
HTTP/1.1 200 OK
Content-Type: application/json; charset=UTF-8
Content-Length: 44

{"result": [{"status": "active"}], "id": 50}
```

For more details on [IP control], please contact your sales representative.

Installing the LCD Monitor to the Wall

Using the optional Wall-Mount Bracket (SU-WL850 or SU-WL450)* (not supplied)

To Customers:

For product protection and safety reasons, Sony strongly recommends that installation of your LCD Monitor be performed by Sony dealers or licensed contractors. Do not attempt to install it yourself.

To Sony Dealers and Contractors:

Provide full attention to safety during the installation, periodic maintenance and examination of this product.

Wall-Mount Bracket Installation Information

For instructions on Wall-Mount Bracket installation, see the Installation Information (Wall-Mount Bracket) on the product page for your LCD Monitor model.

<https://www.sony-asia.com/support>

- Follow the instruction guide provided with the Wall-Mount Bracket for your model. Sufficient expertise is required in installing this LCD Monitor, especially to determine the strength of the wall for withstanding the LCD Monitor's weight.
- Sony is not liable for any damage or injury caused by mishandling or improper installation.
- Only qualified service personnel should carry out wall-mount installations.
- For safety reasons, it is strongly recommended that you use Sony accessories, including:
 - Wall-Mount Bracket SU-WL850
 - Wall-Mount Bracket SU-WL450
- Be sure to use the screws supplied with the Wall-Mount Bracket when attaching the Wall-Mount Bracket to the LCD Monitor. The supplied screws are designed as indicated by illustration when measured from the attaching surface of the Wall-Mount Bracket.

The diameter and length of the screws differ depending on the Wall-Mount Bracket model. Use of screws other than those supplied may result in internal damage to the LCD Monitor or cause it to fall, etc.

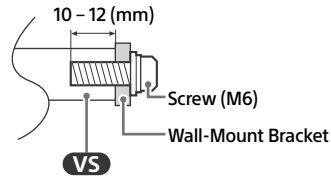

- Be sure to store the unused screws and Table-Top Stand in a safe place until you are ready to attach the Table-Top Stand. Keep the screws away from small children.

* Only for limited region/country/model.

Using the optional Wall-Mount Bracket (except SU-WL850 or SU-WL450) (not supplied)

This LCD Monitor's instruction manual only provides the steps to prepare the LCD Monitor for Wall-Mount installation before it is installed on the wall.

Your LCD Monitor can be mounted to a wall using a suitable Wall-Mount Bracket (not supplied). If the Table-Top Stand is attached to the LCD Monitor, the LCD Monitor may require detaching the Table-Top Stand. Prepare the LCD Monitor for the Wall-Mount Bracket before making cable connections.

For product protection and safety reasons, Sony strongly recommends that installation of your LCD Monitor on the wall be performed by qualified professionals. Do not attempt to install it yourself.

- Follow the instruction guide provided with the Wall-Mount Bracket for your model. Sufficient expertise is required in installing this LCD Monitor, especially to determine the strength of the wall for withstanding the LCD Monitor's weight.
- The screws for installing the Wall-Mount Bracket to the LCD Monitor are not supplied.

- The length of the screw for Wall-Mount Bracket differs depending on the Wall-Mount Bracket thickness. Please refer to below illustration.

FW-98BZ50L

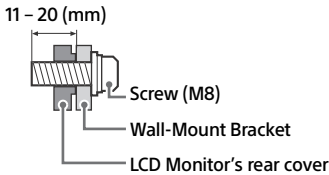

FW-85BZ40L / 85BZ30L / 75BZ40L / 75BZ35L / 75BZ30L / 65BZ40L / 65BZ35L / 65BZ30L / 55BZ40L / 55BZ35L / 55BZ30L / 50BZ30L / 43BZ30L

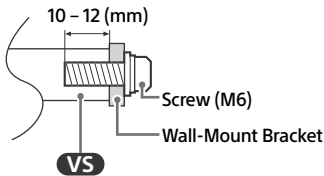

Troubleshooting

General troubleshooting for issues like: black screen, no sound, frozen picture, LCD Monitor does not respond, or network is lost, do the following steps.

- 1 Restart your LCD Monitor by pressing the power button on the remote control for about five seconds and select [Restart]. The LCD Monitor will restart. If the LCD Monitor does not recover, try unplugging the AC power cord (mains lead) then press the power button on the LCD Monitor and release it. Wait for two minutes, and plug in the AC power cord (mains lead). Or, press the power button on the LCD Monitor for about 40 seconds until the LCD Monitor turns off.
- 2 Refer to the Help menu by pressing **HELP** on the remote control.
- 3 Connect your LCD Monitor to the Internet and perform a software update. Sony recommends you to keep your LCD Monitor software updated. Software updates provide new features and performance improvements.

When you plug in the LCD Monitor, the LCD Monitor may not be able to turn on for a while even if you press the power button on the remote control or the LCD Monitor.

It takes time to initialize the system. Wait for about one minute, then operate it again.

The remote control does not function.

- Replace the batteries.

Specifications

System

Panel system

LCD (Liquid Crystal Display) Panel, LED Backlight

Sound output (W)

FW-98BZ50L: 10 + 10 + 10 + 10

FW-85BZ40L / 85BZ30L / 75BZ40L / 75BZ35L /

75BZ30L / 65BZ40L / 65BZ35L / 65BZ30L /

55BZ40L / 55BZ35L / 55BZ30L / 50BZ30L /

43BZ30L: 10 + 10

Wireless technology
Protocol IEEE 802.11a/b/g/n/ac
Bluetooth® Version 4.2

Input/Output jacks

📺/🔊 AV IN

Video/Audio input (mini jack)

S-CENTER SPEAKER IN (FW-98BZ50L only)

S-centre speaker input (mini jack)

HDMI IN 1/2/3/4 (HDCP 2.3-compatible)

Video (FW-98BZ50L only):

4096 × 2160p (50, 60 Hz)^{*1*2}, 4096 × 2160p (24 Hz)^{*1}, 3840 × 2160p (50, 60 Hz)^{*2}, 3840 × 2160p (24, 25, 30 Hz), 1080p (30, 50, 60, 100, 120 Hz), 1080/24p, 1080i (50, 60 Hz), 720p (30, 50, 60 Hz), 720/24p, 576p, 480p, PC Formats

3840 × 2160p (100, 120 Hz)^{*2*3}

Video (FW-85BZ40L / 85BZ30L / 75BZ40L / 75BZ35L / 75BZ30L / 65BZ40L / 65BZ35L / 65BZ30L / 55BZ40L / 55BZ35L / 55BZ30L / 50BZ30L / 43BZ30L only):

4096 × 2160p (50, 60 Hz)^{*1*2}, 4096 × 2160p (24 Hz)^{*1}, 3840 × 2160p (50, 60 Hz)^{*2}, 3840 × 2160p (24, 25, 30 Hz), 1080p (30, 50, 60 Hz), 1080/24p, 1080i (50, 60 Hz), 720p (30, 50, 60 Hz), 720/24p, 576p, 480p, PC Formats

Audio:

In eARC (Enhanced Audio Return Channel) mode

7.1 channel linear PCM: 32/44.1/48 kHz
16 bits, Dolby Digital, Dolby Digital Plus, DTS, Dolby TrueHD, DTS-HD MA, Dolby Atmos, DTS:X Master Audio

Except eARC mode

5.1 channel linear PCM: 32/44.1/48/88.2/96/176.4/192 kHz
16/20/24 bits, Dolby Audio, Dolby Atmos, DTS

eARC/ARC (Enhanced Audio Return Channel/ Audio Return Channel) (HDMI IN 3 only)^{*4}

In eARC mode

7.1 channel linear PCM: 32/44.1/48 kHz
16 bits, Dolby Digital, Dolby Digital Plus, DTS, Dolby TrueHD, DTS-HD MA, Dolby Atmos, DTS:X Master Audio

In ARC mode

Two channel linear PCM: 48 kHz 16 bits,
Dolby Audio, Dolby Atmos, DTS

🔊 DIGITAL AUDIO OUT (OPTICAL)

Digital optical jack (Two channel linear PCM: 48 kHz 16 bits, Dolby Audio, DTS)

🎧 HDMI 4 AUDIO IN

Analogue audio input (Stereo mini jack)

🎧 (Stereo mini jack)

Headphone

🔌 1, 🔌 2

USB port 1 supports High Speed USB (USB 2.0)

USB port 2 supports Super Speed USB (USB 3.2 Gen 1)

🌐 LAN

10BASE-T/100BASE-TX connector (Depending on the operating environment of the network, connection speed may differ. The communication rate and quality are not guaranteed.)

REMOTE

RS-232C, mini jack

This jack is for receiving the external control signal.

Power and others

Power requirements

110 V AC, 60 Hz (Taiwan only)

220 V – 240 V AC, 50/60 Hz (except Taiwan)

Screen size (measured diagonally) (Approx.) (inches/cm)

FW-98BZ50L: 98 / 247.7

FW-85BZ40L / 85BZ30L: 85 / 214.8

FW-75BZ40L / 75BZ35L / 75BZ30L: 75 / 189.3

FW-65BZ40L / 65BZ35L / 65BZ30L: 65 / 163.9

FW-55BZ40L / 55BZ35L / 55BZ30L: 55 / 138.8

FW-50BZ30L: 50 / 125.7

FW-43BZ30L: 43 / 108.0

Power consumption

Indicated on the rear of the LCD Monitor

Standby power consumption^{*5*6}

Jordan/UAE/Egypt: 0.50 W, Others: 0.5 W

Display resolution (horizontal × vertical) (pixels)
3840 × 2160

Output Rating

500 mA (for USB 1), 900 mA (for USB 2)

Dimensions (Approx.) (w × h × d) (mm)

with Table-Top Stand

FW-98BZ50L: 2199 × 1305 × 465

FW-85BZ40L: 1899 × 1176 × 456

FW-85BZ30L: 1899 × 1176 × 456

FW-75BZ40L: 1686 × 1045 × 410

FW-75BZ35L: 1686 × 1045 × 410

FW-75BZ30L: 1686 × 1045 × 410

FW-65BZ40L: 1462 × 912 × 338

FW-65BZ35L: 1462 × 912 × 338

FW-65BZ30L: 1462 × 912 × 338

FW-55BZ40L: 1243 × 787 × 338

FW-55BZ35L: 1243 × 787 × 338

FW-55BZ30L: 1243 × 787 × 338

FW-50BZ30L: 1126 × 718 × 286

FW-43BZ30L: 972 × 632 × 286

without Table-Top Stand

FW-98BZ50L:	2199 × 1255 × 85
FW-85BZ40L:	1899 × 1089 × 71
FW-85BZ30L:	1899 × 1089 × 71
FW-75BZ40L:	1686 × 969 × 72
FW-75BZ35L:	1686 × 969 × 72
FW-75BZ30L:	1686 × 969 × 72
FW-65BZ40L:	1462 × 842 × 71
FW-65BZ35L:	1462 × 842 × 71
FW-65BZ30L:	1462 × 842 × 71
FW-55BZ40L:	1243 × 721 × 71
FW-55BZ35L:	1243 × 721 × 71
FW-55BZ30L:	1243 × 721 × 71
FW-50BZ30L:	1126 × 653 × 70
FW-43BZ30L:	972 × 567 × 70

Mass (Approx.) (kg)

with Table-Top Stand

FW-98BZ50L:	68.9
FW-85BZ40L:	46
FW-85BZ30L:	46
FW-75BZ40L:	32.7
FW-75BZ35L:	32.7
FW-75BZ30L:	32.9
FW-65BZ40L:	22.3
FW-65BZ35L:	22.1
FW-65BZ30L:	22.1
FW-55BZ40L:	16.7
FW-55BZ35L:	16.6
FW-55BZ30L:	16.6
FW-50BZ30L:	12.9
FW-43BZ30L:	10.5

without Table-Top Stand

FW-98BZ50L:	67.2
FW-85BZ40L:	44.5
FW-85BZ30L:	44.5
FW-75BZ40L:	31.5
FW-75BZ35L:	31.5
FW-75BZ30L:	31.7
FW-65BZ40L:	21.4
FW-65BZ35L:	21.2
FW-65BZ30L:	21.2
FW-55BZ40L:	15.8
FW-55BZ35L:	15.7
FW-55BZ30L:	15.7
FW-50BZ30L:	12.3
FW-43BZ30L:	10

Others

Optional accessories

- Wall-Mount Bracket: SU-WL850 (except FW-98BZ50L / 85BZ40L / 85BZ30L / 50BZ30L / 43BZ30L), SU-WL450 (except FW-98BZ50L)
- USB Clock Unit: FWA-UB100AT
- USB Anti-Theft Cover: FWA-AT100

Operating temperature: 0 °C – 40 °C

- *1 When 4096 × 2160p is input and [Wide mode] is set to [Normal], the resolution is displayed as 3840 × 2160p. To display 4096 × 2160p, set [Wide mode] setting to [Full 1] or [Full 2].
- *2 Refer to the on screen menu to set [HDMI signal format].
- *3 HDMI IN 3 and 4 only. Use the Ultra High Speed HDMI Cable to connect.
- *4 Connect your audio system to the HDMI IN 3 to route LCD Monitor audio to your audio system.
- *5 Specified standby power is reached after the LCD Monitor finishes necessary internal processes.
- *6 Standby power consumption will increase when your LCD Monitor is connected to the network.

Note

- Optional accessories availability depends on countries/region/LCD Monitor model/stock.
- Design and specifications are subject to change without notice.
- Some of the on-screen instructions may not apply to your LCD Monitor model.

Trademark Information

- The terms HDMI, HDMI High-Definition Multimedia Interface, HDMI Trade dress and the HDMI Logos are trademarks or registered trademarks of HDMI Licensing Administrator, Inc.
- Dolby, Dolby Vision, Dolby Atmos, Dolby Audio, and the double-D symbol are trademarks of Dolby Laboratories Licensing Corporation. Manufactured under license from Dolby Laboratories. Confidential unpublished works. Copyright © 1992-2022 Dolby Laboratories. All rights reserved.
- Vewd® Core. Copyright 1995-2023 Vewd Software AS. All rights reserved.
- Google, YouTube and Android TV are trademarks of Google LLC.
- Wi-Fi®, Wi-Fi Alliance® and Wi-Fi Direct® are registered trademarks of Wi-Fi Alliance.
- Wi-Fi CERTIFIED™ and Wi-Fi CERTIFIED 6™ logos are certification marks of Wi-Fi Alliance.
- For DTS patents, see <http://patents.dts.com>. Manufactured under license from DTS, Inc. DTS, Digital Surround, and the DTS logo are registered trademarks or trademarks of DTS, Inc. in the United States and other countries. © 2020 DTS, Inc. ALL RIGHTS RESERVED.



- The Bluetooth® word mark and logos are registered trademarks owned by Bluetooth SIG, Inc. and any use of such marks by Sony Group Corporation and its subsidiaries is under license.
- TUXERA is a registered trademark of Tuxera Inc. in the US and other countries.
- Apple, Apple Home, AirPlay and HomeKit are trademarks of Apple Inc., registered in the U.S. and other countries and regions. To use AirPlay and Apple HomeKit with this TV, the latest version of iOS, iPadOS, or macOS is recommended.
- Covered by one or more claims of the HEVC patents listed at patentlist.accessadvance.com.
- All other trademarks are the property of their respective owners.

目錄

安全資訊	3
連接圖	4
將 LCD 顯示器作為音訊系統的一部分使用	7
遙控器和 LCD 顯示器設定	9
Pro 模式	9
控制功能	11
RS-232C	11
IP	12
將 LCD 顯示器安裝至牆上	14
故障排除	15
規格	15

關於手冊

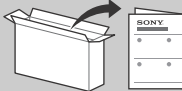
本 LCD 顯示器附帶以下手冊。請保留這些手冊以供未來參考。

<p>安裝指南</p> <ul style="list-style-type: none"> LCD 顯示器安裝和設定。 	
<p>參考指南 (本手冊) / 安全資訊</p> <ul style="list-style-type: none"> 安全資訊、遙控器、故障排除、壁掛式安裝、規格等。 	
<p>說明</p> <p>直接從您的 LCD 顯示器獲取更多故障排除和其他有用資訊。控制器上的 HELP 以顯示主題清單。</p>	

設定菜單如有變更，恕不另行通知。

重要 - 在使用 Sony 產品之前，請先閱讀終端使用者軟體授權合約。 若使用您的產品，則表示您接受終端使用者軟體授權合約。您與 Sony 之間的軟體授權合約可在 Sony 網站 (<https://www.sony.net/tv-software-licenses/>) 上線上獲取，也可在您產品的螢幕上獲取。前往 [設定] → [系統] → [關於] → [法律資訊] → [注意事項和授權]。

註

- 使用 LCD 顯示器之前，請閱讀“安全資訊”。
- 有關其他安全資訊，請閱讀隨附的安全檔案。
- 本 LCD 顯示器的使用說明書內含關於“將 LCD 顯示器安裝至牆上”的說明。
- 安裝指南和本說明書中使用的影像和插圖僅作參考並可能與實際產品不同。

識別標籤的位置

LCD 顯示器型號和電源等級的標籤位於 LCD 顯示器背面。

設備名稱: LCD 顯示器						
單元	限用物質及其化學符號					
	鉛 (Pb)	汞 (Hg)	鎘 (Cd)	六價鉻 (Cr ⁺⁶)	多溴聯苯 (PBB)	多溴二苯醚 (PBDE)
電路板	—	○	○	○	○	○
液晶面板	○	○	○	○	○	○
外殼	—	○	○	○	○	○
揚聲器	—	○	○	○	○	○
配件 (例: 遙控器、電源線等)	—	○	○	○	○	○
備考 1. “○” 係指該項限用物質之百分比含量未超出百分比含量基準值。 2. “—” 係指該項限用物質為排除項目。						

安全資訊

安裝 / 設定

為了避免火災、觸電或損壞及（或）受傷等危險，請遵照下列指示來安裝和使用 LCD 顯示器。

安裝

- 應將 LCD 顯示器安裝在易於插拔的 AC 電源插座附近。
- 將 LCD 顯示器放在一個穩定的平面，以防止墜落和引起個人傷害或財產損壞。
- 將 LCD 顯示器安裝在不會被拉動、推動或打翻的位置。
- 安裝 LCD 顯示器時要滿足 LCD 顯示器的桌面底座沒有從 LCD 顯示器底座（無附帶）伸出。如果桌面底座從 LCD 顯示器底座伸出，可能導致 LCD 顯示器傾倒、掉落并導致人身傷害或損壞 LCD 顯示器。

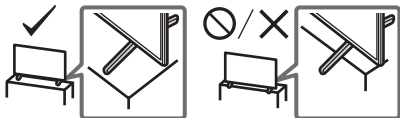

搬動

- 搬動 LCD 顯示器之前，請斷開所有連接的訊號線。
- 搬運大型 LCD 顯示器需要至少兩個人（搬運 214.8 公分（85 英寸）的 LCD 顯示器需要至少三個人，搬運 247.7 公分（98 英寸）以及更大的 LCD 顯示器需要至少四個人）。
- 用手搬動 LCD 顯示器時，請如下圖所示抓握。請勿對液晶面板以及螢幕周圍的框邊施加壓力。
- 當抬起或移動 LCD 顯示器時，要從底部握握。

FW-98BZ50L

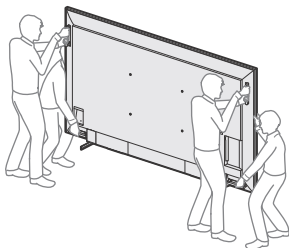

FW-85BZ40L / 85BZ30L

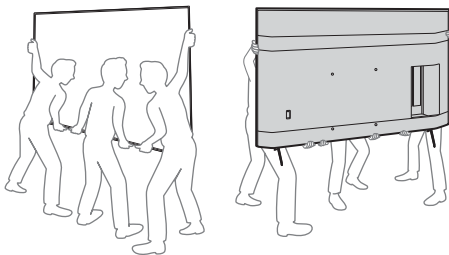

FW-75BZ40L / 75BZ35L / 75BZ30L / 85BZ40L / 85BZ35L /
85BZ30L / 85BZ40L / 85BZ35L / 85BZ30L / 80BZ30L / 43BZ30L

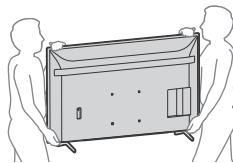

- 搬動 LCD 顯示器時，請勿使其受到搖晃或過度震動。
- 搬動 LCD 顯示器以進行維修或移動時，請使用原有的紙箱和包裝材料進行包裝。
- 在搬運或安裝 LCD 顯示器時，不要將 LCD 顯示器平放（僅限適用的 LCD 顯示器型號）。

預防翻倒

（帶有隨附的支撐帶套件的型號）

請參閱軟墊頂部的安裝指南。

隨附的木螺絲僅用於固定在木頭製成的固體物體上。

（帶有隨附的支撐帶套件的型號除外）

FW-98BZ50L

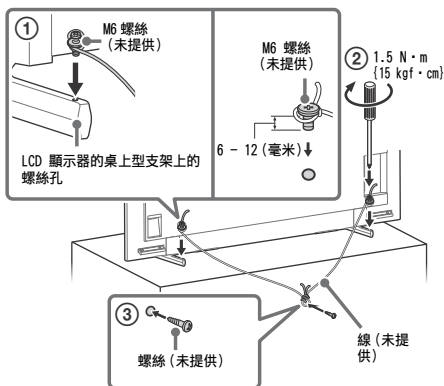

FW-85BZ40L / 85BZ30L / 75BZ40L / 75BZ35L / 75BZ30L /
65BZ40L / 65BZ35L / 65BZ30L / 55BZ40L / 55BZ35L / 55BZ30L /
50BZ40L / 43BZ30L

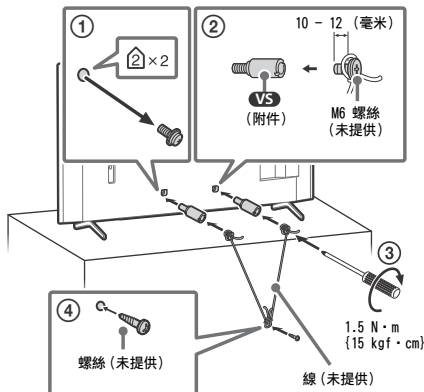

連接圖

註

- 端子和標籤視您的區域 / 國家 / LCD 顯示器型號而可能略有不同。

FW-98BZ50L

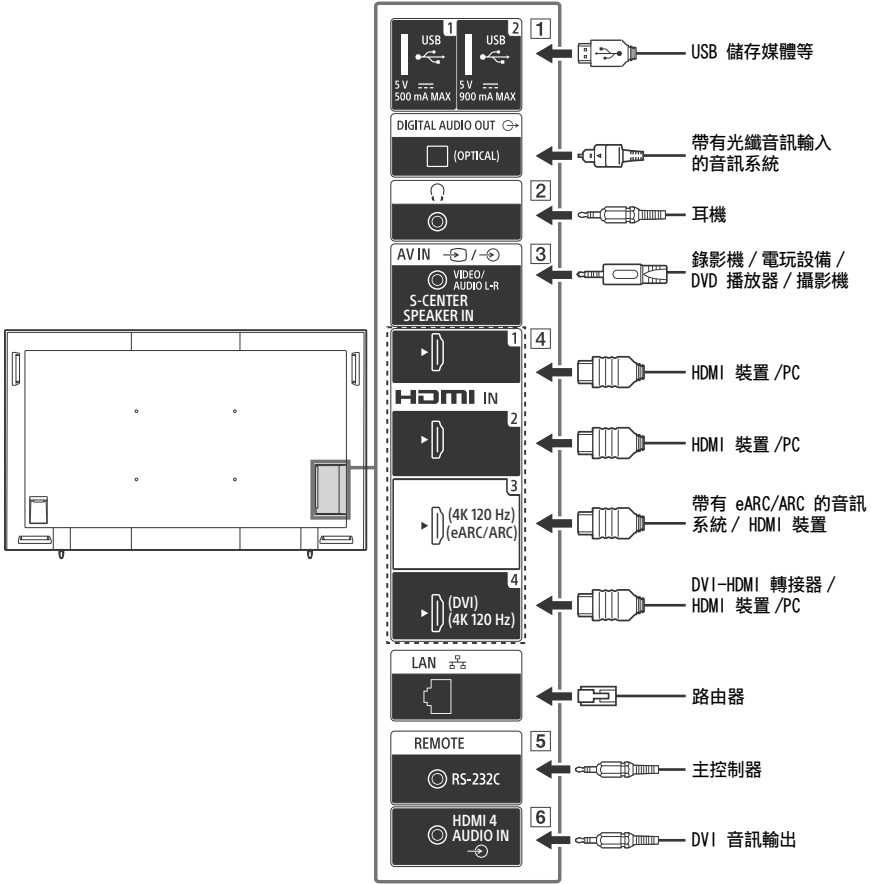

FW-85BZ40L / 85BZ30L / 75BZ40L / 75BZ35L / 75BZ30L / 65BZ40L / 65BZ35L / 65BZ30L / 55BZ40L / 55BZ35L / 55BZ30L / 50BZ30L / 43BZ30L

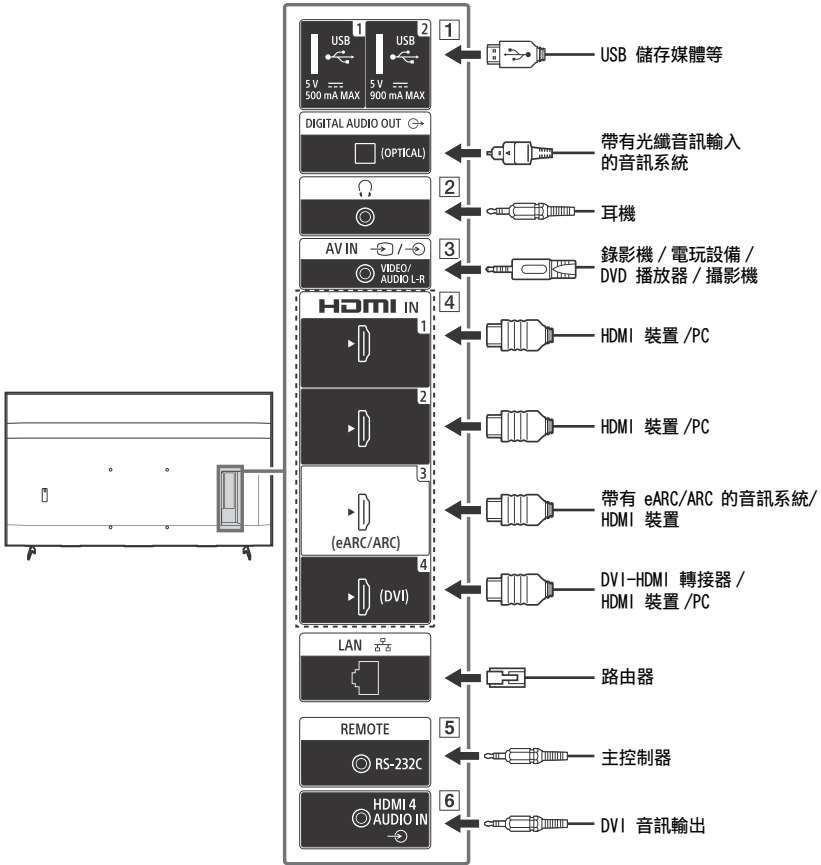

CT

1 USB 1, USB 2

- 連接大型 USB 裝置可能會干擾旁邊其他已連接的裝置。

2 (耳機)

- 僅支援 3 極立體聲迷你插孔。
- 無法同時從耳機和 LCD 顯示器的揚聲器輸出聲音。

3 / AV IN

- 進行複合連線時，請使用類比延伸訊號線（未提供）。

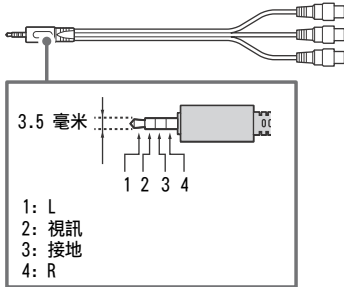

4 HDMI IN 1/2/3/4

- HDMI 介面可使用單個訊號線傳輸數位視訊和音訊。
- 如果設備有 DVI 插孔，透過 DVI - HDMI 轉接器介面（未提供）將其連接至 HDMI IN 4，並將設備的聲音輸出插孔連接至 HDMI 4 AUDIO IN。

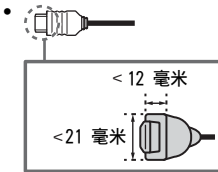

• HDMI IN 3 eARC/ARC (Enhanced Audio Return Channel/Audio Return Channel)

將您的音訊系統連接至 HDMI IN 3 以傳送 LCD 顯示器音訊至您的音訊系統。支援 HDMI eARC/ARC 的音訊系統可將視訊傳送至 LCD 顯示器，並透過同一根 HDMI 連接線從 LCD 顯示器接收音訊。如果您的音訊系統不支援 HDMI eARC/ARC，必須另外連接 DIGITAL AUDIO OUT (OPTICAL)。

- 使用乙太網 HDMI 纜線連接帶有 eARC 的音訊系統。

5 REMOTE RS-232C

- 串列通信的端子。如需詳細資料，請參閱“控制功能”。

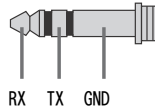

6 HDMI 4 AUDIO IN

- 如果設備有 DVI 插孔，透過 DVI - HDMI 轉接器介面（未提供）將其連接至 HDMI IN 4，並將設備的聲音輸出插孔連接至 HDMI 4 AUDIO IN。

將 LCD 顯示器作為音訊系統的一部分使用

(僅限 FW-98BZ50L)

註

- 連接纜線之前，請斷開 LCD 顯示器和 AV 接收器的 AC 電源線連接。
- 如需詳細資料，請參閱帶有 S-CENTER OUT 端子的音訊系統使用說明書。

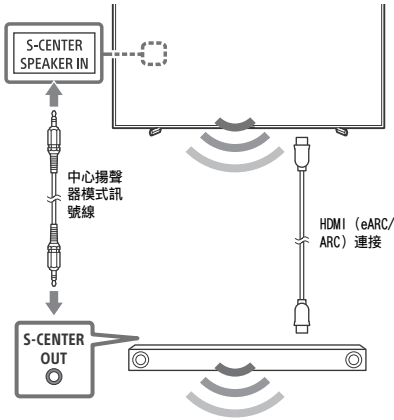

遙控器和 LCD 顯示器

遙控器外形、按鈕的佈局、可用性與功能視您的區域 / 國家 / LCD 顯示器型號 / LCD 顯示器設定而可能略有不同。

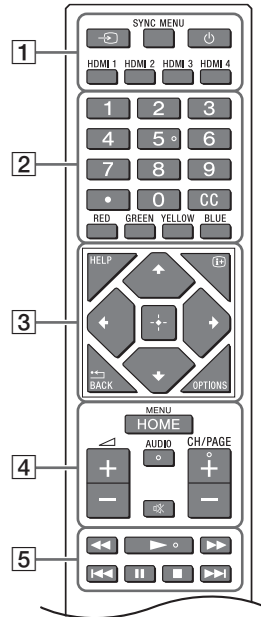

- 1 (輸入選擇)：顯示並選擇輸入來源等。

SYNC MENU：顯示 BRAVIA Sync 選單。

(電源)

HDMI 1/2/3/4

- 2 數字按鈕

(點)

CC

顏色按鈕

③ **HELP:** 顯示說明選單。

ⓘ+ (螢幕顯示) : 顯示資訊。

◀/BACK

OPTIONS: 顯示屆時可以使用的功能清單。

⬆/⬇/⬅/➡/⬆ (十字鍵) : 在螢幕選單導航和選擇上。

④ **HOME/MENU**

◀ +/- (音量)

音訊: 選擇多語言聲源或雙聲道 (取決於節目源)。

⊗ (靜音)*

CH/PAGE +/-

⑤ ◀◀/▶▶/▶▶/⏪/⏩/▶▶▶▶

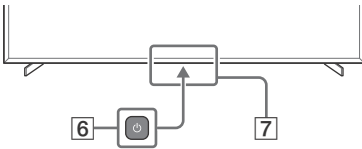

⑥ ⏻ (電源)

⑦ 遙控感應器 / 光線感應器 / LED

* 按住 ⊗ (靜音) 可使用捷徑。

設定

Pro 模式

在 [Pro 模式] 中，您可以使用專業用途的各種方便的功能。在這裡，我們介紹如何切換到 [Pro 模式] 以及 [Pro 模式] 的典型功能。

Pro 模式

正常模式：這是預設模式。[Pro 模式] 功能在此模式下不可使用。

Pro 設定模式：此模式允許您設定 [Pro 模式] 功能的各種設定。

Pro 模式：這是專業用途的操作模式，您可以在該模式下使用 [Pro 模式] 功能。

CT

如何變更模式

當顯示器處於正常模式

- 進入 [首頁] → [應用程式] → [Pro 設定]，然後選擇 [Pro 設定模式]。

當顯示器處於 Pro 設定模式

- 進入 [首頁] → [應用程式] → [Pro 設定]，然後選擇 [啟動 Pro 模式]。

當顯示器處於 Pro 模式

- 在遙控器上按順序在一秒鐘的間隔內按下下述啟用按鈕。

重啟顯示器後，模式切換為 [Pro 設定模式]。

啟用按鈕：☰ (螢幕顯示) / ✖ (靜音) / \triangle +/- (音量 +) / HOME/MENU

* 最初您無法在 [Pro 模式] 下從 [Pro 設定] 更改模式。如果您想要從 [Pro 設定] 更改模式，前往 [Pro 設定] → [功能限制] → [應用程式] 並在 [Pro 設定模式] 中將 [Pro 設定] 切換為 [啟用]。

Pro 模式功能介紹

在 [Pro 模式] 中，您可以使用各種方便的功能。以下介紹典型的 [Pro 模式] 功能。

— 當開啟 AC 電源時設定顯示器操作

您可以在拔出然後再插入 AC 電源插頭時設定顯示器的操作。

— PC 輸入螢幕的優化顯示

螢幕根據 PC 格式以最佳尺寸顯示 PC 輸入螢幕。

— 透過 HDMI 信號檢測進行自動喚醒和輸入切換

連線 HDMI 裝置時會自動開啟顯示器並切換到已連線的 HDMI 輸入。

— 按 HOME/MENU 按鈕時設定顯示菜單

您可以選擇按遙控器上的 HOME/MENU 按鈕時顯示的選單。

— 啟動顯示器時指定初始輸入來源

您可以在啟動顯示器時指定初始輸入源。

— Pro 模式鎖定

您可以使用 PIN 保護 [Pro 模式] 的設定。

— 初始/最高音量設定

您可以設定顯示器的初始和最高音量。

— 在遙控器上限制顯示器操作

您可以使用遙控器限制顯示器操作。

— 限制外部輸入

您可以限制使用外部輸入。

— 限制使用應用程式

您可以限制使用顯示器應用程式。

如何設定 Pro 模式功能

當顯示器處於 [Pro 設定模式] 時，進入 [首頁] → [設定] → [Pro 設定]。^{*}

^{*}視作業系統的版本而有所不同。

控制功能

RS-232C

您可以透過 RS-232C 從外部服務控制顯示器。本頁簡要說明 RS-232C 連接。

介面

使用 3.5 毫米立體聲微型插頭建立與顯示器的 RS-232C 連接。

3.5 毫米立體聲微型插頭

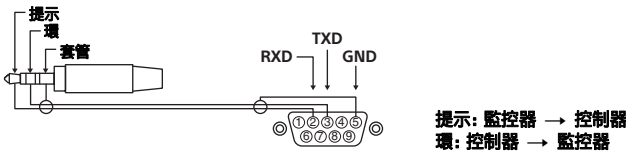

連接設定

建立 RS-232C 連接時，按如下進行連接設定。

傳輸率	9600 bps
資料	8 位元
同位元	無
起始位	1 位元
停止位	1 位元
流控制	無

資料格式

我們在以下介紹 RS-232C 通訊的資料格式。

(a) 從控制器向顯示器的請求

編號	項目	值	
1	標頭	0x8C	: 控制
2	類別	0x00	(固定)
3	功能	0xXX	
4	長度	0xXX	(= 資料 X+1 位元)
5	資料 1	0xXX	
:	:	0xXX	
:	:	0xXX	
X+4	資料 X	0xXX	
X+5	檢查和	0xXX	

(b) 顯示器對控制器的響應

編號	項目	值	
1	標頭	0x70	應答
2	應答	0x00	已完成 (正常結束)
		0x01	: 超過限制 (異常結束 - 超過最大值)
		0x02	: 超過限制 (異常結束 - 超過最小值)
		0x03	: 已取消指令 (異常結束)
		0x04	: 分析錯誤 (資料格式錯誤)
3	檢查和	0xXX	

指令範例

RS-232C 通訊指令的範例說明如下。

控制	標頭	類別	功能	長度	資料 1	資料 X	檢查和
電源啟動/ 關閉	0x8C	0x00	0x00	0x02	0x00 (關閉)	-	0x8E
					0x01 (啟動)	-	0x8F
HDMI 輸入選擇	0x8C	0x00	0x02	0x03	0x04 (HDMI)	0x01 (#1)	0x96
						0x02 (#2)	0x97
						0x03 (#3)	0x98
						0x04 (#4)	0x99

有關 RS-232C 的更多詳情，請聯絡您的銷售代表。

IP

您可以從顯示器或外接設備上的 HTML5 / Android 應用程式通過 IP 來控制顯示器。您可以管理和監控輸入/電源的資訊、啟動和終止應用程式，以及控制顯示，例如更改頻道和音量。您也可以通過驗證功能限制指令。

支援的 IP 協議

協議名稱	層	格式	驗證	說明
REST API	HTTP	JSON-RPC	是	其用途為裝置控制的 API。
IRCC-IP	HTTP	SOAP	是	對網際網路的紅外相容控制協定。 透過網際網路傳輸遙控指令的技術和格式。
簡單 IP 控制	TCP	Byte stream	不適用	僅支援典型功能。

顯示器設定

使用 [IP 控制] 時，首先按如下方式設定顯示器。

前往 [設定] → [網路與網際網路] → [區域網路設定] → [IP 控制]。

對於 REST API 及 IRCC-IP，

- 選擇 [驗證]。
- 如有需要，設定 [預先共用金鑰]。

對於簡單 IP 控制，

- 啟用 [簡單 IP 控制]。

REST API 的 HTTP 請求和響應範例

以下是向顯示器獲取電源狀態的請求和響應範例（IP 位址：192.168.0.1 預先共用金鑰 “1234”）。

URL

http://192.168.0.1/sony/system

請求

```
POST /sony/system HTTP/1.1
Host: 192.168.0.1
Content-Type: application/json; charset=UTF-8
Content-Length: 70
X-Auth-PSK: 1234

{"method": "getPowerStatus", "params": [], "id": 50, "version": "1.0"}
```

響應

```
HTTP/1.1 200 OK
Content-Type: application/json; charset=UTF-8
Content-Length: 44

{"result": [{"status": "active"}], "id": 50}
```

有關 [IP 控制] 的更多詳情，請聯絡您的銷售代表。

將 LCD 顯示器安裝至牆上

使用選購的壁掛式支架 (SU-WL850 或 SU-WL450)* (未提供)

致客戶：

基於保護產品和安全考量，Sony 強烈建議務必委由 Sony 經銷商或經授權的承包商進行 LCD 顯示器的安裝。請勿試圖自行安裝。

致 Sony 經銷商和承包商：

請在安裝、定期維修和檢查本產品時特別注意安全。

壁掛式支架安裝資訊

有關壁掛式支架安裝的說明，請參閱您 LCD 顯示器型號的產品頁上的安裝訊息（壁掛式支架）。
<https://www.sony-asia.com/support>

- 請遵循您的型號適用的壁掛式支架隨附的說明手冊。安裝此 LCD 顯示器，尤其是在確定牆壁強度是否能夠支撐 LCD 顯示器重量方面，需要足夠的專業知識。
- Sony 對因不當操作或正確安裝所造成的任何損壞或傷害概不負責。
- 僅可由合格的維修人員執行掛壁安裝。
- 為了安全起見，強烈建議您使用 Sony 配件，包括：
 - 壁掛式支架 SU-WL850
 - 壁掛式支架 SU-WL450
- 將壁掛式支架安裝於 LCD 顯示器上時，務必使用隨附於壁掛式支架的螺絲。如圖所示，隨附螺絲的尺寸從壁掛式支架安裝表面起算。螺絲的直徑和長度會因為壁掛式支架的型號而有所不同。使用隨附螺絲以外的螺絲可能會造成 LCD 顯示器內部損壞或掉落等。

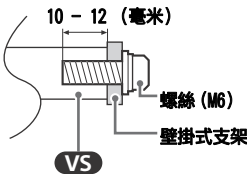

- 在準備好安裝桌面底座之前，請務必將沒有使用的螺絲和桌面底座放置在安全的地方。確保螺絲遠離兒童。

* 僅限特定區域 / 國家 / 型號。

使用選購的壁掛式支架 (SU-WL850 或 SU-WL450 除外) (未提供)

此 LCD 顯示器使用說明書僅提供將 LCD 顯示器安裝到牆上前準備 LCD 顯示器進行壁掛式安裝的步驟。

您的 LCD 顯示器可使用合適的壁掛式支架（無附帶）安裝在牆壁上。如果桌上型支架已安裝在 LCD 顯示器上，則可能需要卸下 LCD 顯示器的桌上型支架。

在進行纜線連接前，準備 LCD 顯示器以安裝壁掛式支架。

基於保護產品和安全考量，Sony 強烈建議務必委由合格的專業人員將您的 LCD 顯示器安裝在牆壁上。請勿試圖自行安裝。

- 請遵循您的型號適用的壁掛式支架隨附的說明手冊。安裝此 LCD 顯示器，尤其是在確定牆壁強度是否能夠支撐 LCD 顯示器重量方面，需要足夠的專業知識。
- 並不提供安裝 LCD 顯示器的壁掛式支架的螺絲。
- 壁掛式支架的螺絲長度因壁掛式支架的厚度而有所不同。請參考下圖。

FW-98BZ50L

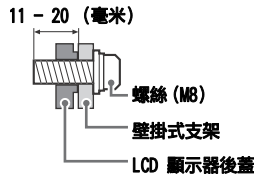

FW-85BZ40L / 85BZ30L / 75BZ40L / 75BZ35L / 75BZ30L / 65BZ40L / 65BZ35L / 65BZ30L / 55BZ40L / 55BZ35L / 55BZ30L / 50BZ30L / 43BZ30L

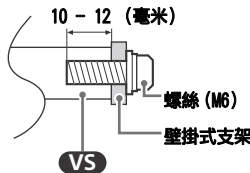

故障排除

以下問題的一般故障排除：黑螢幕、沒有聲音、凍結畫面、LCD 顯示器沒有反應或網路斷線，請依照以下步驟操作。

1 按住遙控器上的電源按鈕五秒鐘左右然後選擇 [重新啟動]，重新啟動 LCD 顯示器。LCD 顯示器將重新啟動。如果 LCD 顯示器未恢復正常，請嘗試拔下 AC 電源線，然後按下並鬆開 LCD 顯示器上的電源按鈕。

等待兩分鐘，再將 AC 電源線插入。或者按住 LCD 顯示器上的電源按鈕約四十秒鐘，直到 LCD 顯示器關閉。

2 請按遙控器上的 **HELP** 以參閱說明選單。

3 將 LCD 顯示器連接至網路，然後執行軟體更新。Sony 持續更新 LCD 顯示器軟體。軟體更新會提供新功能和性能改善。

在插入 LCD 顯示器時，即使按遙控器或 LCD 顯示器上的電源按鈕，LCD 顯示器也可能在一定時間內不能開啟。

系統初始化需要一定時間。等待大約一分鐘，然後再次操作。

遙控器無效。

- 更換電池。

規格

系統

面板系統

LCD (液晶顯示) 面板, LED 背光源

聲音輸出 (W)

FW-98BZ50L: 10 + 10 + 10 + 10

FW-85BZ40L / 85BZ30L / 75BZ40L / 75BZ35L / 75BZ30L / 65BZ40L / 65BZ35L / 65BZ30L / 55BZ40L / 55BZ35L / 55BZ30L / 50BZ30L / 43BZ30L: 10 + 10

無線技術

IEEE 802.11a/b/g/n/ac 協定

藍牙® 4.2 版

輸入 / 輸出插孔

↻/↻ AV IN

視訊 / 音訊輸入 (迷你插孔)

S-CENTER SPEAKER IN (僅限 FW-98BZ50L)

S- 中置揚聲器輸入 (迷你插孔)

HDMI IN 1/2/3/4 (HDCP 2.3 相容)

視訊 (僅限 FW-98BZ50L):

4096 × 2160p (50, 60 Hz)^{*1*2}, 4096 × 2160p (24 Hz)^{*1}, 3840 × 2160p (50, 60 Hz)^{*2}, 3840 × 2160p (24, 25, 30 Hz), 1080p (30, 50, 60, 100, 120 Hz), 1080/24p, 1080i (50, 60 Hz), 720p (30, 50, 60 Hz), 720/24p, 576p, 480p, PC 格式 3840 × 2160p (100, 120 Hz)^{*2*3}

視訊 (僅限 FW-85BZ40L / 85BZ30L / 75BZ40L / 75BZ35L / 75BZ30L / 65BZ40L / 65BZ35L / 65BZ30L / 55BZ40L / 55BZ35L / 55BZ30L / 50BZ30L / 43BZ30L):

4096 × 2160p (50, 60 Hz)^{*1*2}, 4096 × 2160p (24 Hz)^{*1}, 3840 × 2160p (50, 60 Hz)^{*2}, 3840 × 2160p (24, 25, 30 Hz), 1080p (30, 50, 60 Hz), 1080/24p, 1080i (50, 60 Hz), 720p (30, 50, 60 Hz), 720/24p, 576p, 480p, PC 格式

音訊:

eARC (Enhanced Audio Return Channel) 模式

7.1 聲道線性 PCM: 32/44.1/48 kHz 16 位元, Dolby Digital, Dolby Digital Plus, DTS, Dolby TrueHD, DTS-HD MA, Dolby Atmos, DTS:X Master Audio

eARC 模式除外

5.1 聲道線性 PCM: 32/44.1/48/88.2/96/176.4/192 kHz 16/20/24 位元, Dolby Audio, Dolby Atmos, DTS

eARC/ARC (Enhanced Audio Return Channel / Audio Return Channel) (僅限 HDMI IN 3)^{*4}

eARC 模式

7.1 聲道線性 PCM: 32/44.1/48 kHz 16 位元, Dolby Digital, Dolby Digital Plus, DTS, Dolby TrueHD, DTS-HD MA, Dolby Atmos, DTS:X Master Audio

ARC 模式

雙聲道線性 PCM: 48 kHz 16 位元, Dolby Audio, Dolby Atmos, DTS

⇨ DIGITAL AUDIO OUT (OPTICAL)

數位光纖插孔 (雙聲道線性 PCM: 48 kHz 16 位元, Dolby Audio, DTS)

⇨ HDMI 4 AUDIO IN

類比音訊輸入 (立體聲迷你插孔)

⊖ (立體聲迷你插孔)

耳機

↔ 1, ↔ 2

USB 端子 1 支援高速 USB (USB 2.0)

USB 端子 2 支援超高速 USB (USB 3.2 Gen 1)

LAN

10BASE-T/100BASE-TX 接頭 (視網路的作業環境而定, 連線速度可能不同。無法保證通訊率和通訊品質。)

REMOTE

RS-232C, 迷你插孔

此插孔用於接收外部控制信號。

電源和其他規格

電源需求

110 V AC, 60 Hz (僅適用於台灣)

220 V - 240 V AC, 50/60 Hz (台灣除外)

螢幕尺寸 (對角測量) (大約)

(英寸 / 公分)

FW-98BZ50L: 98 / 247.7

FW-85BZ40L / 85BZ30L: 85 / 214.8

FW-75BZ40L / 75BZ35L / 75BZ30L: 75 / 189.3

FW-65BZ40L / 65BZ35L / 65BZ30L: 65 / 163.9

FW-55BZ40L / 55BZ35L / 55BZ30L: 55 / 138.8

FW-50BZ30L: 50 / 125.7

FW-43BZ30L: 43 / 108.0

耗電量

標示於 LCD 顯示器的背面上

待機耗電量 *5*6

約旦 / 阿拉伯聯合大公國 / 埃及: 0.50 W, 其

他: 0.5 W

顯示解析度 (水平 × 垂直) (畫素)

3840 × 2160

額定輸出

500 毫安培 (對於 USB 1), 900 毫安培 (對於 USB 2)

尺寸 (大約) (寬 × 高 × 深) (毫米)

包含顯示器底座

FW-98BZ50L: 2199 × 1305 × 465

FW-85BZ40L: 1899 × 1176 × 456

FW-85BZ30L: 1899 × 1176 × 456

FW-75BZ40L: 1686 × 1045 × 410

FW-75BZ35L: 1686 × 1045 × 410

FW-75BZ30L: 1686 × 1045 × 410

FW-65BZ40L: 1462 × 912 × 338

FW-65BZ35L: 1462 × 912 × 338

FW-65BZ30L: 1462 × 912 × 338

FW-55BZ40L: 1243 × 787 × 338

FW-55BZ35L: 1243 × 787 × 338

FW-55BZ30L: 1243 × 787 × 338

FW-50BZ30L: 1126 × 718 × 286

FW-43BZ30L: 972 × 632 × 286

不含顯示器底座

FW-98BZ50L: 2199 × 1255 × 85

FW-85BZ40L: 1899 × 1089 × 71

FW-85BZ30L: 1899 × 1089 × 71

FW-75BZ40L: 1686 × 969 × 72

FW-75BZ35L: 1686 × 969 × 72

FW-75BZ30L: 1686 × 969 × 72

FW-65BZ40L: 1462 × 842 × 71

FW-65BZ35L: 1462 × 842 × 71

FW-65BZ30L: 1462 × 842 × 71

FW-55BZ40L: 1243 × 721 × 71

FW-55BZ35L: 1243 × 721 × 71

FW-55BZ30L: 1243 × 721 × 71

FW-50BZ30L: 1126 × 653 × 70

FW-43BZ30L: 972 × 567 × 70

重量 (大約) (公斤)

包含顯示器底座

FW-98BZ50L: 68.9

FW-85BZ40L: 46

FW-85BZ30L: 46

FW-75BZ40L: 32.7

FW-75BZ35L: 32.7

FW-75BZ30L: 32.9

FW-65BZ40L: 22.3

FW-65BZ35L: 22.1

FW-65BZ30L: 22.1

FW-55BZ40L: 16.7

FW-55BZ35L: 16.6

FW-55BZ30L: 16.6

FW-50BZ30L: 12.9

FW-43BZ30L: 10.5

不含顯示器底座

FW-98BZ50L: 67.2

FW-85BZ40L: 44.5

FW-85BZ30L: 44.5

FW-75BZ40L: 31.5

FW-75BZ35L: 31.5

FW-75BZ30L: 31.7

FW-65BZ40L: 21.4

FW-65BZ35L: 21.2

FW-65BZ30L: 21.2

FW-55BZ40L: 15.8

FW-55BZ35L: 15.7

FW-55BZ30L: 15.7

FW-50BZ30L: 12.3

FW-43BZ30L: 10

其他

選用的配件

壁掛式支架: SU-WL850 (FW-98BZ50L / 85BZ40L / 85BZ30L / 50BZ30L / 43BZ30L 除外), SU-WL450 (FW-98BZ50L 除外)

USB 時鐘單元: FWA-UB100AT

USB 防盜蓋: FWA-AT100

操作溫度: 0 °C - 40 °C

- *1 當輸入 4096 × 2160p 且 [寬螢幕模式] 設為 [正常模式] 時, 解析度將顯示為 3840 × 2160p。要顯示 4096 × 2160p, 請將 [寬螢幕模式] 設定設為 [全螢幕模式 1] 或 [全螢幕模式 2]。
- *2 請參閱螢幕菜單設定 [HDMI 訊號格式]。
- *3 僅限 HDMI IN 3 和 4。使用 Ultra High Speed HDMI Cable 進行連接。
- *4 將您的音訊系統連接至 HDMI IN 3 以傳送 LCD 顯示器音訊至您的音訊系統。
- *5 LCD 顯示器完成必要的內部處理程序之後會達到指定的待機電力。
- *6 在 LCD 顯示器連接網路時, 待機耗電量會增加。

註

- 選購配件依各國家 / 地區 / LCD 顯示器型號 / 庫存而定。
- 設計和規格如有變更, 恕不另行通知。
- 螢幕上的某些說明可能不適用於您的 LCD 顯示器型號。

商標資訊

- HDMI、HDMI 高畫質多媒體介面、HDMI 商業外觀及 HDMI 識別標章等詞彙均為 HDMI Licensing Administrator, Inc. 的商標或註冊商標。
- Dolby、杜比、Dolby Vision、Dolby Atmos、Dolby Audio、和雙 D 符號是杜比實驗室特許公司的商標。本產品經過杜比實驗室的許可而製造。未公佈的機密作品。版權所有 © 1992-2022 杜比實驗室。保留所有權利。
- Vewd® Core. Copyright 1995-2023 Vewd Software AS. All rights reserved.
- Google、YouTube 和 Android TV 均為 Google LLC 的商標。
- Wi-Fi®、Wi-Fi Alliance® 和 Wi-Fi Direct® 是 Wi-Fi Alliance 的註冊商標。
- Wi-Fi CERTIFIED™ 與 Wi-Fi CERTIFIED 6™ 標誌是 Wi-Fi Alliance 的認證標誌。
- 有關 DTS 專利, 請參閱 <http://patents.dts.com>。由 DTS, Inc. 授權製造。DTS、Digital Surround、以及 DTS 標誌是 DTS, Inc. 在美國和其他國家的註冊商標或商標。© 2020 DTS, Inc. 保留所有權利。
- 藍牙® 文字標記和徽標是 Bluetooth SIG, Inc. 持有的註冊商標, 任何使用此商標的 Sony Group Corporation 及其子公司均需獲得授權。
- TUXERA 是 Tuxera Inc. 在美國與其他國家的註冊商標。
- Apple、Apple Home、AirPlay 及 HomeKit 是 Apple Inc. 在美國和其他國家與地區註冊的商標。若要透過此電視使用 AirPlay 與 Apple HomeKit, 建議使用最新版 iOS、iPadOS 或 macOS。

- 受到 HEVC 專利的一項或多項請求的保護, 相關專利列於 patentlist.accessadvance.com。
- 所有其他商標屬於其各自的所有者。

Table des matières

Consignes de sécurité	2
Schéma de connexion	4
Utilisation du Moniteur LCD comme élément du système audio	7
Télécommande et Moniteur LCD	7
Réglages	9
Mode Pro	9
Fonctions de commande	11
RS-232C	11
IP	12
Installation du Moniteur LCD au mur	14
Dépannage	15
Spécifications	16

À propos des manuels

Ce Moniteur LCD est livré avec les manuels suivants. Conservez les manuels à titre de référence.

Guide d'installation

- Installation et configuration du Moniteur LCD.

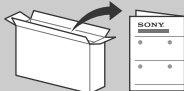

Guide de référence (ce manuel) / Consignes de sécurité

- Consignes de sécurité, télécommande, dépannage, fixation murale, spécifications, etc.



Aide

Vous trouverez des renseignements supplémentaires sur le dépannage et d'autres informations utiles directement sur votre Moniteur LCD. Appuyez sur **HELP** sur la télécommande pour afficher une liste de thèmes.



Les menus de configuration sont sujets à modification sans préavis.

IMPORTANT – Lisez le Contrat de licence logicielle de l'utilisateur final avant d'utiliser votre produit Sony. Utiliser votre produit indique vous avez accepté le Contrat de licence logicielle de l'utilisateur final. Le contrat de licence logicielle entre vous et Sony est disponible en ligne sur le site Web Sony (<https://www.sony.net/tv-software-licences/>) ou sur l'écran de votre produit. Allez dans [Paramètres] → [Système] → [À propos de] → [Informations légales] → [Avis et licences].

Remarque

- Avant d'utiliser le Moniteur LCD, lisez les « Consignes de sécurité ».
- Lisez la documentation de sécurité fournie pour plus d'informations de sécurité.
- Les instructions relatives à l'installation du Moniteur LCD au mur » sont incluses dans le mode d'emploi du Moniteur LCD.
- Les images et illustrations reprises dans ce manuel et dans le Guide d'installation sont fournies pour référence uniquement et peuvent présenter des différences par rapport au produit proprement dit.

Emplacement de l'étiquette d'identification

Les étiquettes reprenant le numéro de modèle et les caractéristiques nominales de l'alimentation du Moniteur LCD se trouvent à l'arrière du Moniteur LCD.

Consignes de sécurité

Installation/Mise en place

Installez et utilisez le Moniteur LCD conformément aux instructions ci-dessous afin d'éviter tout risque d'incendie, d'électrocution ou autre dommage et/ou blessure.

Installation

- Le Moniteur LCD doit être installé à proximité d'une prise de courant aisément accessible.
- Positionnez le Moniteur LCD sur une surface stable et horizontale afin d'éviter qu'il ne tombe, n'entraîne des blessures ou n'endommage des biens.
- Installez le Moniteur LCD dans un endroit où vous ne risquez pas de le pousser, de le tirer ou de le renverser.
- Installez le Moniteur LCD de façon à ce que son support de table ne dépasse pas du meuble pour Moniteur LCD (non fourni). Si le support de table dépasse du meuble pour Moniteur LCD, le Moniteur LCD risque d'être renversé, de tomber, d'être endommagé ou de provoquer des blessures.

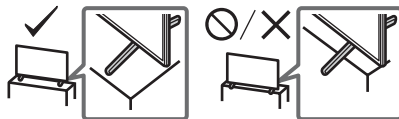

Transport

- Avant de transporter le Moniteur LCD, débranchez tous ses câbles.
- La présence de deux personnes ou plus (trois personnes ou plus pour un Moniteur LCD de 214,8 cm (85 pouces), quatre personnes ou plus pour un Moniteur LCD de 247,7 cm (98 pouces) et plus) est nécessaire pour le transport des Moniteurs LCD de grande taille.
- Pour transporter le Moniteur LCD à la main, saisissez-le de la manière illustrée. N'exercez aucune pression sur le panneau LCD ni sur le cadre qui entoure l'écran.
- Pour soulever ou déplacer le Moniteur LCD, saisissez-le par sa base.

FW-98BZ50L

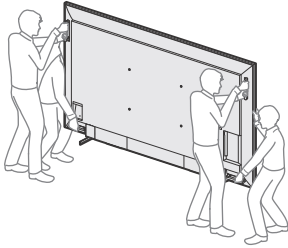

FW-85BZ40L / 85BZ30L

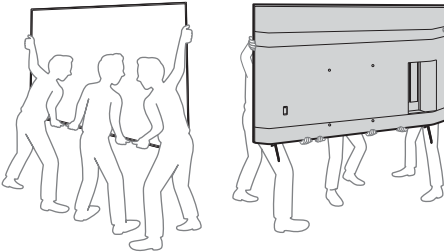

FW-75BZ40L / 75BZ35L / 75BZ30L / 65BZ40L / 65BZ35L / 65BZ30L / 55BZ40L / 55BZ35L / 55BZ30L / 50BZ30L / 43BZ30L

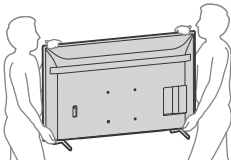

- Lorsque vous transportez le Moniteur LCD, ne le soumettez pas à des secousses ou des vibrations excessives.
- Lorsque vous transportez le Moniteur LCD pour le porter à réparer ou lorsque vous déménagez, glissez-le dans son emballage et son carton d'origine.
- Lors de la manipulation ou du montage du Moniteur LCD, ne couchez pas le Moniteur LCD (pour modèle de Moniteur LCD concerné uniquement).

Prévention des basculements (Modèles avec kit de courroie de soutien fourni)

Reportez-vous au Guide d'installation au-dessus du rembourrage.

La vis à bois fournie est uniquement utilisable pour une fixation sur un objet solide en bois.

(Sauf modèles avec kit de courroie de soutien fourni)

FW-98BZ50L

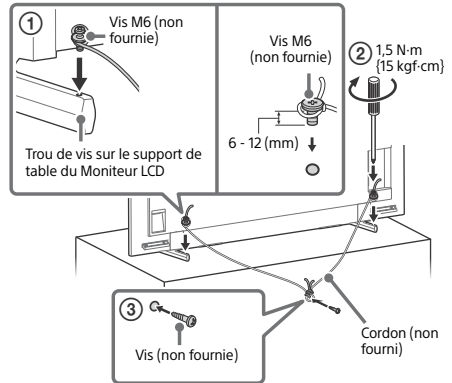

FW-85BZ40L / 85BZ30L / 75BZ40L / 75BZ35L / 75BZ30L / 65BZ40L / 65BZ35L / 65BZ30L / 55BZ40L / 55BZ35L / 55BZ30L / 50BZ30L / 43BZ30L



Schéma de connexion

Remarque

- Les bornes et les noms peuvent varier selon la région/le pays/le modèle du Moniteur LCD.

FW-98BZ50L

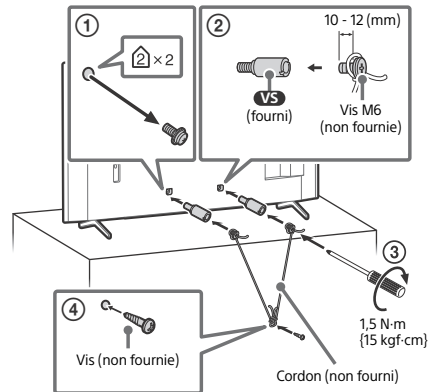
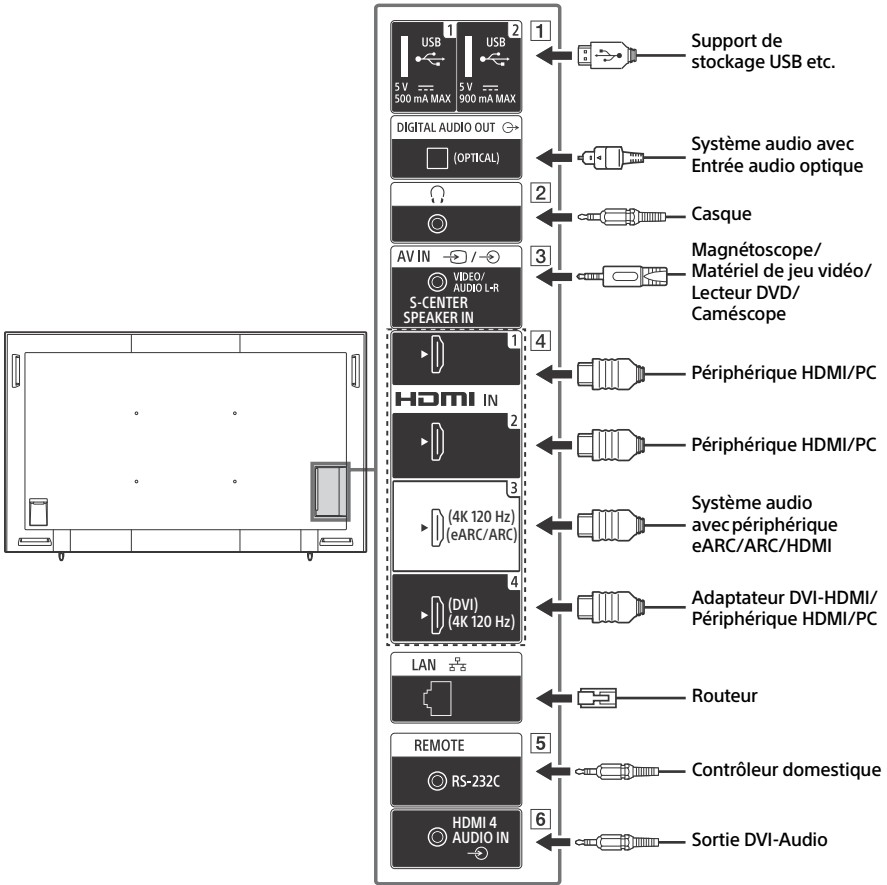

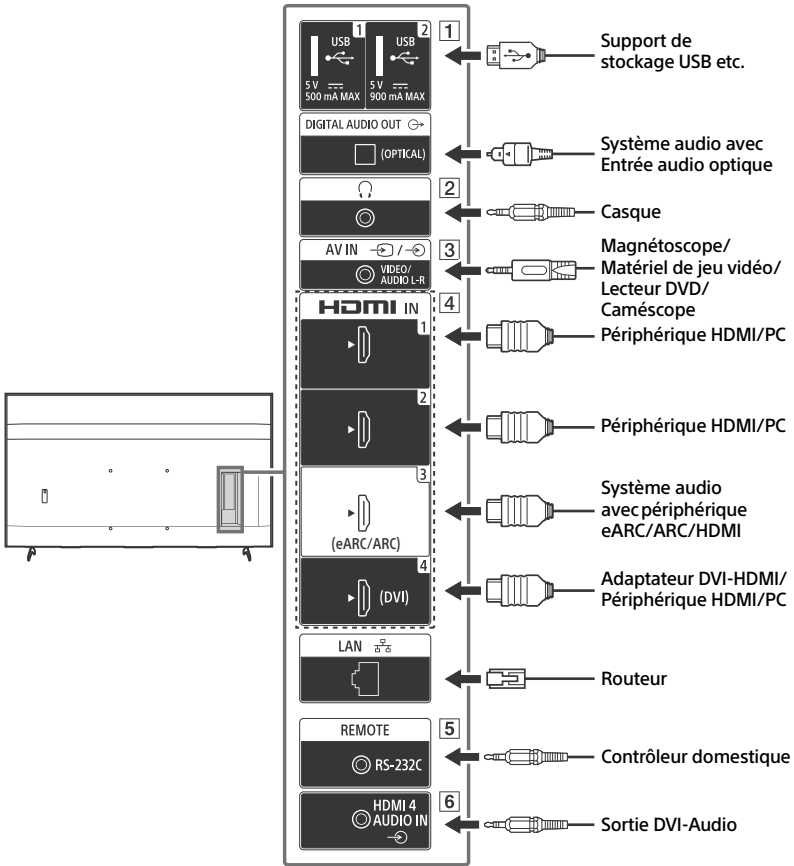

1 **USB 1, USB 2**

- Le raccordement d'un grand périphérique USB peut interférer avec les autres périphériques raccordés.

2 **(Casque)**

- Prend en charge une mini-prise stéréo à 3 pôles uniquement.
- Vous ne pouvez pas reproduire le son en sortie du casque et des haut-parleurs du Moniteur LCD simultanément.

3 **AV IN**

- Dans le cas d'une connexion composite, utilisez un câble d'extension analogique (non fourni).

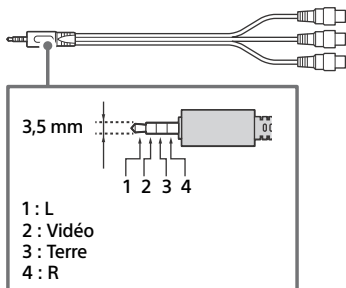

4 **HDMI IN 1/2/3/4**

- L'interface HDMI peut transférer la vidéo et l'audio numériques sur un seul câble.
- Si le périphérique est doté d'une prise DVI, raccordez-la à HDMI IN 4 par le biais d'une interface d'adaptation DVI - HDMI (non fournie), puis raccordez la prise de sortie audio du périphérique à HDMI 4 AUDIO IN.

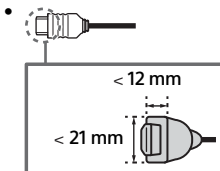

• **HDMI IN 3 eARC/ARC (Enhanced Audio Return Channel/Audio Return Channel)**

Raccordez votre système audio au HDMI IN 3 pour acheminer l'audio de votre Moniteur LCD vers votre système audio.

Un système audio compatible avec eARC/ARC peut envoyer des vidéos au Moniteur LCD et recevoir l'audio du Moniteur LCD via le même câble HDMI. Si votre système audio n'est pas compatible avec eARC/ARC, un raccordement supplémentaire à DIGITAL AUDIO OUT (OPTICAL) est nécessaire.

- Utilisez le câble HDMI avec Ethernet pour raccorder le système audio avec eARC.

5 **REMOTE RS-232C**

- Borne pour communication série. Pour plus de détails, reportez-vous à « Fonctions de commande ».

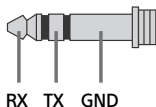

6 **HDMI 4 AUDIO IN**

- Si le périphérique est doté d'une prise DVI, raccordez-la à HDMI IN 4 par le biais d'une interface d'adaptation DVI - HDMI (non fournie), puis raccordez la prise de sortie audio du périphérique à HDMI 4 AUDIO IN.

Utilisation du Moniteur LCD comme élément du système audio

(FW-98BZ50L uniquement)

Remarque

- Avant de raccorder des câbles, débranchez le cordon d'alimentation du Moniteur LCD et du récepteur AV.
- Reportez-vous au mode d'emploi du système audio avec connecteur S-CENTER OUT pour plus de détails.

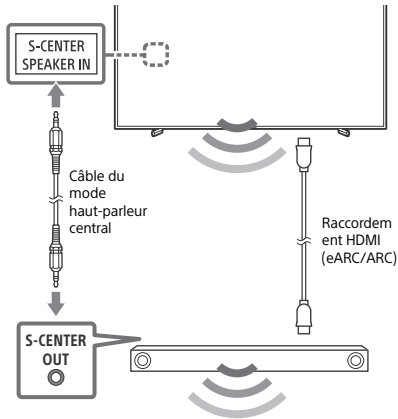

Télécommande et Moniteur LCD

La forme de la télécommande, la disposition, la disponibilité et la fonction des touches de la télécommande peuvent varier selon votre région/pays/modèle de Moniteur LCD et selon les réglages du Moniteur LCD.

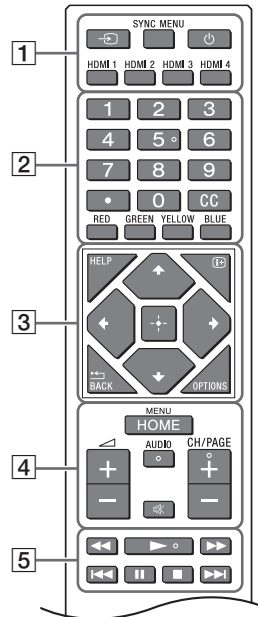

- 1 → (Sélection de l'entrée) : Pour afficher et sélectionner la source d'entrée, etc.

SYNC MENU : Affichez le menu BRAVIA Sync.

⏻ (Alimentation)

HDMI 1/2/3/4

- 2 **Touches numériques**

● (point)

CC

Touches de couleurs

3 HELP : Affichez le menu Aide.

i+ (**Affichage à l'écran**) : Affichez des informations.

←/BACK

OPTIONS : Affiche une liste des fonctions utilisables à ce moment-là.

↕/↔/↔/↔/+ (**Touches directionnelles de navigation**) : Navigation et sélection du menu à l'écran.

4 HOME/MENU

↔ +/- (Volume)

AUDIO : Pour sélectionner le son d'une source multilingue ou un double son (selon la source du programme).

⊗ (Coupure du son)*

CH/PAGE +/-

5 **◀▶▶▶/▶▶▶▶/⏮/⏪/⏩/⏭▶▶▶▶**

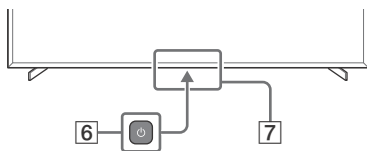

6 **⏻ (Alimentation)**

7 **Capteur de télécommande / Capteur de lumière / LED**

* Le raccourci de l'accessibilité est disponible en maintenant enfoncé **⊗** (Coupure du son).

Réglages

Mode Pro

En [Mode Pro], vous pouvez utiliser diverses fonctions pratiques pour un usage professionnel. Ici, nous expliquons comment passer au [Mode Pro] et les fonctions typiques du [Mode Pro].

Mode Pro

Mode normal : Il s'agit du mode par défaut. Les fonctions du [Mode Pro] ne sont pas disponibles dans ce mode.

Mode réglages Pro : Ce mode vous permet de régler les divers paramètres des fonctions du [Mode Pro].

Mode Pro : Il s'agit du mode de fonctionnement pour usage professionnel, où vous pouvez utiliser les fonctions du [Mode Pro].

FR

Comment changer de mode

Lorsque le moniteur est en mode normal

- Allez dans [Accueil] → [Apps] → [Réglages Pro], puis sélectionnez [Mode réglages Pro].

Lorsque le moniteur est en mode réglages Pro

- Allez dans [Accueil] → [Apps] → [Réglages Pro], puis sélectionnez [Démarrer le mode Pro].

Si le Moniteur est en mode Pro

- Appuyez sur les touches d'activation décrites ci-dessous sur la télécommande dans l'ordre dans l'intervalle d'une seconde.

Une fois le moniteur redémarré, le mode passe à [Mode réglages Pro].

Touche d'activation : **[+]** (Affichage à l'écran) / **[*]** (Coupure du son) / **[< +/-]** (Volume +) / **HOME/MENU**

*Initialement, vous ne pouvez pas changer le mode [Réglages Pro] en [Mode Pro]. Si vous souhaitez changer le mode à partir de [Réglages Pro], allez dans [Réglages Pro] → [Restrictions de fonctions] → [Apps] et changez [Réglages Pro] en [Activer] dans [Mode réglages Pro].

Présentation des fonctions du mode Pro

En [Mode Pro], vous pouvez utiliser diverses fonctions pratiques. Les fonctions typiques du [Mode Pro] sont présentées ci-dessous.

– Réglage du fonctionnement du moniteur lors de la mise sous tension

Vous pouvez régler le fonctionnement du moniteur lorsque vous débranchez et réinsérez la fiche d'alimentation secteur.

– Affichage optimisé de l'écran d'entrée PC

L'écran affiche l'écran d'entrée PC avec la taille optimale selon le format du PC.

– Réveil et commutation sur l'entrée automatique par détection du signal HDMI

Allume automatiquement le moniteur et commute sur l'entrée HDMI connectée lorsque le périphérique HDMI est connecté.

– Réglages du menu qui s'affiche par pression sur la touche HOME/MENU

Vous pouvez sélectionner le menu affiché en appuyant sur la touche **HOME/MENU** de la télécommande.

– Désignation de la source d'entrée initiale lors du démarrage du moniteur

Vous pouvez désigner la source d'entrée initiale lors du démarrage du moniteur.

– Verrouillage du mode Pro

Vous pouvez protéger les réglages du [Mode Pro] en utilisant un code PIN.

– **Réglage du volume initial/maximum**

Vous pouvez régler le volume initial et maximum du moniteur.

– **Restrictions de fonctionnement du moniteur sur la télécommande**

Vous pouvez restreindre le fonctionnement du moniteur sur la télécommande.

– **Restrictions d'entrées externes**

Vous pouvez restreindre l'utilisation d'entrées externes.

– **Restriction d'utilisation d'applications**

Vous pouvez restreindre l'utilisation d'applications du moniteur.

Comment régler les fonctions du mode Pro

Allez dans [Accueil] → [Paramètres] → [Réglages Pro] alors que le Moniteur est en [Mode réglages Pro].*

*Varie en fonction de la version du système d'exploitation.

Fonctions de commande

RS-232C

Vous pouvez commander le Moniteur depuis un service externe via RS-232C. Le raccordement RS-232C est expliqué brièvement dans cette page.

Interface

Raccordez le RS-232C au Moniteur par le biais d'un mini-jack stéréo 3,5 mm.

Mini-jack stéréo 3,5 mm

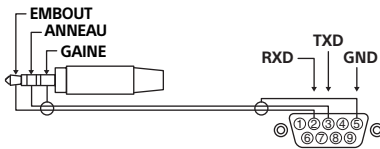

EMBOU : Moniteur → Contrôleur
ANNEAU : Contrôleur → Moniteur

FR

Réglages de connexion

Lors du raccordement RS-232C, effectuez les réglages de connexion ci-dessous.

Débit en bauds	9600 bps
Données	8 bit
Parité	Aucune
Bit de démarrage	1 bit
Bit d'arrêt	1 bit
Contrôle du débit	Aucune

Format de données

Nous introduisons le format de données pour la communication RS-232C ci-dessous.

(a) Requêtes du contrôleur au moniteur

N°	Élément	Valeur	
1	En-tête	0x8C	: Commande
2	Catégorie	0x00	(fixe)
3	Fonction	0xXX	
4	Longueur	0xXX	(=Données X+1 octet)
5	Données 1	0xXX	
:	:	0xXX	
:	:	0xXX	
X+4	Données X	0xXX	
X+5	Somme de contrôle	0xXX	

(b) Réponses du moniteur au contrôleur

N°	Élément	Valeur	
1	En-tête	0x70	Réponse
2	Réponse	0x00	Terminé (Fin normale)
		0x01	: Limite dépassée (Fin anormale-Valeur max. dépassée)
		0x02	: Limite dépassée (Fin anormale-Valeur min. dépassée)
		0x03	: Commande annulée (Fin anormale)
		0x04	: Erreur syntaxique (Erreur de format de données)
3	Somme de contrôle	0xXX	

Exemple de commande

Des exemples de commandes de communications RS-232C sont expliqués ci-dessous.

Commande	En-tête	Catégorie	Fonction	Longueur	Données 1	Données X	Somme de contrôle
Mise sous/ hors tension	0x8C	0x00	0x00	0x02	0x00 (arrêt)	-	0x8E
					0x01 (marche)	-	0x8F
Sélection d'entrée HDMI	0x8C	0x00	0x02	0x03	0x04 (HDMI)	0x01 (#1)	0x96
						0x02 (#2)	0x97
						0x03 (#3)	0x98
						0x04 (#4)	0x99

Pour en savoir plus sur le RS-232C, veuillez contacter votre représentant commercial.

IP

Vous pouvez commander le moniteur via IP depuis une application HTML5/Android sur le Moniteur ou sur le périphérique externe. Vous pouvez gérer et suivre les informations d'entrée/alimentation, démarrer et fermer les applications, contrôler l'affichage comme la source d'entrée et le volume, par exemple. Vous pouvez également restreindre les commandes par la fonction d'authentification.

Protocole IP pris en charge

Nom du protocole	Couche	Format	Authentification	Explication
REST API	HTTP	JSON-RPC	Oui	Les API dont la finalité est le contrôle des périphériques.
IRCC-IP	HTTP	SOAP	Oui	Infrared Compatible Control sur Internet Protocol. La technologies et les formats pour transmettre les commandes de la télécommande via Internet.
Simple Contrôle IP	TCP	Byte stream	ND	Seules les fonctions typiques sont prises en charge.

Réglages du Moniteur

Lors de l'utilisation du [Contrôle IP], réglez d'abord le moniteur comme suit.

Allez dans [Paramètres] → [Réseau et Internet] → [Réglage du réseau local] → [Contrôle IP].

Pour REST API et IRCC-IP,

- Sélectionnez [Authentification].
- Définissez [Clé pré-partagée] si nécessaire.

Pour le Simple Contrôle IP,

- Activez [Simple Contrôle IP].

Exemple de requête et réponse HTTP pour REST API

Voici l'exemple d'une requête et réponse pour acquérir l'état d'alimentation du Moniteur (adresse IP : 192.168.0.1 Clé pré-partagée « 1234 »).

URL

http://192.168.0.1/sony/system

FR

Requête

```
POST /sony/system HTTP/1.1
Host: 192.168.0.1
Content-Type: application/json; charset=UTF-8
Content-Length: 70
X-Auth-PSK: 1234

{"method": "getPowerStatus", "params": [], "id": 50, "version": "1.0"}
```

Réponse

```
HTTP/1.1 200 OK
Content-Type: application/json; charset=UTF-8
Content-Length: 44

{"result": [{"status": "active"}], "id": 50}
```

Pour en savoir plus sur le [Contrôle IP], veuillez contacter votre représentant commercial.

Installation du Moniteur LCD au mur

Utilisation du Support de fixation murale en option (SU-WL850 ou SU-WL450)* (non fourni)

A l'attention des clients :

Pour protéger le produit et pour des raisons de sécurité, Sony conseille vivement de confier l'installation de votre Moniteur LCD à des revendeurs ou des installateurs agréés Sony. N'essayez pas de l'installer vous-même.

A l'attention des revendeurs et installateurs Sony :

Soyez particulièrement attentif à la sécurité pendant l'installation, l'entretien périodique et l'examen du produit.

Informations sur l'installation du Support de fixation murale

Pour obtenir les instructions de l'installation du Support de fixation murale, veuillez vous reporter à la section Informations sur l'installation (Support de fixation murale) sur la page du produit correspondant à votre modèle de Moniteur LCD.

<https://www.sony-asia.com/support>

- Suivez le mode d'emploi fourni avec le Support de fixation murale de votre modèle. Une certaine expérience est requise pour installer ce Moniteur LCD, en particulier pour déterminer la résistance du mur qui devra supporter le poids du Moniteur LCD.
- Sony n'est responsable d'aucun dégât ou blessure provoqué par une erreur de manipulation ou installation incorrecte.
- L'installation murale du Moniteur LCD doit être confiée à un technicien spécialisé.
- Pour des raisons de sécurité, il est vivement recommandé d'utiliser les accessoires Sony, notamment :
 - Support de fixation murale SU-WL850
 - Support de fixation murale SU-WL450

- Veillez à bien utiliser les vis fournies avec le Support de fixation murale lors de la mise en place du Support de fixation murale sur le Moniteur LCD. Les vis fournies sont conçues de la manière illustrée, mesurées à partir de la surface de fixation du Support de fixation murale.

Leur diamètre et leur longueur varient suivant le modèle de Support de fixation murale.

L'utilisation de vis autres que celles fournies peut occasionner des dégâts à l'intérieur du Moniteur LCD ou provoquer sa chute, etc.

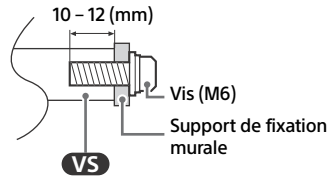

- Assurez-vous de ranger les vis non utilisées et le support de table en lieu sûr jusqu'à ce que vous soyez prêt à fixer le support de table. Conservez les vis hors de portée des jeunes enfants.

* Uniquement pour certaines régions, certains pays ou certains modèles.

Utilisation du Support de fixation murale en option (sauf SU-WL850 ou SU-WL450) (non fourni)

Ce mode d'emploi du Moniteur LCD illustre uniquement les étapes nécessaires à la préparation du Moniteur LCD pour son installation murale avant sa fixation au mur.

Votre Moniteur LCD peut être monté sur un mur à l'aide d'un Support de fixation murale (non fourni). Si le support de table est attaché au Moniteur LCD, il peut être nécessaire de détacher le Moniteur LCD du support de table. Préparez le Moniteur LCD pour le Support de fixation murale avant de réaliser le raccordement des câbles.

Pour protéger le produit et pour des raisons de sécurité, Sony conseille vivement de confier l'installation de votre Moniteur LCD sur le mur à des professionnels qualifiés. N'essayez pas de l'installer vous-même.

- Suivez le mode d'emploi fourni avec le Support de fixation murale de votre modèle. Une certaine expérience est requise pour installer ce Moniteur LCD, en particulier pour déterminer la résistance du mur qui devra supporter le poids du Moniteur LCD.
- Les vis d'installation du Support de fixation murale au Moniteur LCD ne sont pas fournies.
- La longueur de la vis du Support de fixation murale diffère selon l'épaisseur du Support de fixation murale. Veuillez vous référer à l'illustration ci-dessous.

FW-98BZ50L

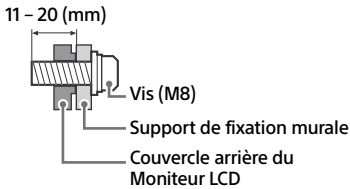

FW-85BZ40L / 85BZ30L / 75BZ40L / 75BZ35L / 75BZ30L / 65BZ40L / 65BZ35L / 65BZ30L / 55BZ40L / 55BZ35L / 55BZ30L / 50BZ30L / 43BZ30L

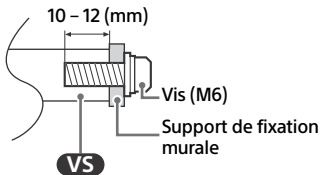

Dépannage

Pour les dépannages généraux tels que : écran noir, absence de son, image figée, Moniteur LCD ne réagissant plus ou perte de réseau, suivez les étapes ci-après.

- 1 Redémarrez votre Moniteur LCD en appuyant sur la touche de mise en marche de la télécommande pendant environ cinq secondes et sélectionnez [Redémarrer]. Le Moniteur LCD redémarre. Si le Moniteur LCD n'est pas remis en état, essayez de débrancher le cordon d'alimentation secteur, puis appuyez sur la touche de mise en marche du Moniteur LCD et relâchez-la. Attendez deux minutes et branchez le cordon d'alimentation secteur. Ou appuyez sur la touche de mise en marche sur le Moniteur LCD pendant environ 40 secondes jusqu'à ce que le Moniteur LCD se mette hors tension.
- 2 Consultez le menu d'aide en appuyant sur la touche **HELP** de la télécommande.
- 3 Raccordez votre Moniteur LCD à Internet et effectuez une mise à jour du logiciel. Sony vous recommande de mettre à jour le logiciel de votre Moniteur LCD régulièrement. Les mises à jour fournissent de nouvelles fonctionnalités et améliorent les performances.

Lorsque vous branchez le Moniteur LCD, il est possible que vous ne puissiez pas allumer le Moniteur LCD immédiatement même si vous appuyez sur la touche de mise en marche de la télécommande ou du Moniteur LCD.

L'initialisation du système prend du temps. Attendez environ une minute, puis utilisez-le normalement.

La télécommande ne fonctionne pas.

- Remplacez les piles.

Spécifications

Système

Type d'affichage

LCD (écran à cristaux liquides), Rétro-éclairage LED

Sortie son (W)

FW-98BZ50L : 10 + 10 + 10 + 10

FW-85BZ40L / 85BZ30L / 75BZ40L / 75BZ35L / 75BZ30L / 65BZ40L / 65BZ35L / 65BZ30L / 55BZ40L / 55BZ35L / 55BZ30L / 50BZ30L / 43BZ30L : 10 + 10

Technologie sans fil

Protocole IEEE 802.11a/b/g/n/ac

Bluetooth® Version 4.2

Prises d'entrée/de sortie

↔/↔ AV IN

Entrée audio/vidéo (mini-prise)

S-CENTER SPEAKER IN (FW-98BZ50L uniquement)

Entrée du haut-parleur central S (mini-prise)

HDMI IN 1/2/3/4 (compatible avec HDCP 2.3)

Vidéo (FW-98BZ50L uniquement) :

4096 × 2160p (50, 60 Hz)^{*1*2}, 4096 × 2160p (24 Hz)^{*1}, 3840 × 2160p (50, 60 Hz)^{*2}, 3840 × 2160p (24, 25, 30 Hz), 1080p (30, 50, 60, 100, 120 Hz), 1080/24p, 1080i (50, 60 Hz), 720p (30, 50, 60 Hz), 720/24p, 576p, 480p,

Formats PC

3840 × 2160p (100, 120 Hz)^{*2*3}

Vidéo (FW-85BZ40L / 85BZ30L / 75BZ40L / 75BZ35L / 75BZ30L / 65BZ40L / 65BZ35L / 65BZ30L / 55BZ40L / 55BZ35L / 55BZ30L / 50BZ30L / 43BZ30L uniquement) :

4096 × 2160p (50, 60 Hz)^{*1*2}, 4096 × 2160p (24 Hz)^{*1}, 3840 × 2160p (50, 60 Hz)^{*2}, 3840 × 2160p (24, 25, 30 Hz), 1080p (30, 50, 60 Hz), 1080/24p, 1080i (50, 60 Hz), 720p (30, 50, 60 Hz), 720/24p, 576p, 480p, Formats PC

Audio :

En mode eARC (Enhanced Audio Return Channel)

PCM linéaire 7,1 canaux : 32/44,1/48 kHz
16 bits, Dolby Digital, Dolby Digital Plus, DTS, Dolby TrueHD, DTS-HD MA, Dolby Atmos, DTS:X Master Audio

Sauf mode eARC

PCM linéaire 5,1 canaux : 32/44,1/48/88,2/96/176,4/192 kHz 16/20/24 bits, Dolby Audio, Dolby Atmos, DTS

eARC/ARC (Enhanced Audio Return Channel/ Audio Return Channel) (HDMI IN 3 uniquement)^{*4}

En mode eARC

PCM linéaire 7,1 canaux : 32/44,1/48 kHz

16 bits, Dolby Digital, Dolby Digital Plus, DTS, Dolby TrueHD, DTS-HD MA, Dolby Atmos, DTS:X Master Audio

En mode ARC

PCM linéaire deux canaux : 48 kHz 16 bits, Dolby Audio, Dolby Atmos, DTS

↔ DIGITAL AUDIO OUT (OPTICAL)

Prise optique numérique (PCM linéaire deux canaux : 48 kHz 16 bits, Dolby Audio, DTS)

↔ HDMI 4 AUDIO IN

Entrée audio analogique (mini-prise stéréo)

↔ (mini-prise stéréo)

Casque

↔ 1, ↔ 2

Le port USB 1 prend en charge la High Speed USB (USB 2.0)

Le port USB 2 prend en charge la Super Speed USB (USB 3.2 Gen 1)

LAN

Connecteur 10BASE-T/100BASE-TX (La vitesse de connexion du réseau peut varier en fonction de l'environnement d'exploitation. Le débit et la qualité de la communication ne sont pas garantis.)

REMOTE

RS-232C, mini-prise

Ce jack sert à recevoir le signal de commande externe.

Alimentation et autres

Alimentation

110 V CA, 60 Hz (Taiwan uniquement)

220 V – 240 V CA, 50/60 Hz (sauf Taiwan)

Taille d'écran (mesurée en diagonale) (Environ) (pouces/cm)

FW-98BZ50L : 98 / 247,7

FW-85BZ40L / 85BZ30L : 85 / 214,8

FW-75BZ40L / 75BZ35L / 75BZ30L : 75 / 189,3

FW-65BZ40L / 65BZ35L / 65BZ30L : 65 / 163,9

FW-55BZ40L / 55BZ35L / 55BZ30L : 55 / 138,8

FW-50BZ30L : 50 / 125,7

FW-43BZ30L : 43 / 108,0

Consommation électrique

Indiqué à l'arrière du Moniteur LCD

Consommation électrique en veille^{*5*6}

Jordanie/EAU/Égypte : 0,50 W, Autres : 0,5 W

Résolution d'affichage (horizontal × vertical) (points)

3840 × 2160

Puissance de sortie nominale
500 mA (pour USB 1), 900 mA (pour USB 2)

Dimensions (Environ) (l × h × p) (mm)

Avec support de table

FW-98BZ50L : 2199 × 1305 × 465
FW-85BZ40L : 1899 × 1176 × 456
FW-85BZ30L : 1899 × 1176 × 456
FW-75BZ40L : 1686 × 1045 × 410
FW-75BZ35L : 1686 × 1045 × 410
FW-75BZ30L : 1686 × 1045 × 410
FW-65BZ40L : 1462 × 912 × 338
FW-65BZ35L : 1462 × 912 × 338
FW-65BZ30L : 1462 × 912 × 338
FW-55BZ40L : 1243 × 787 × 338
FW-55BZ35L : 1243 × 787 × 338
FW-55BZ30L : 1243 × 787 × 338
FW-50BZ30L : 1126 × 718 × 286
FW-43BZ30L : 972 × 632 × 286

Sans support de table

FW-98BZ50L : 2199 × 1255 × 85
FW-85BZ40L : 1899 × 1089 × 71
FW-85BZ30L : 1899 × 1089 × 71
FW-75BZ40L : 1686 × 969 × 72
FW-75BZ35L : 1686 × 969 × 72
FW-75BZ30L : 1686 × 969 × 72
FW-65BZ40L : 1462 × 842 × 71
FW-65BZ35L : 1462 × 842 × 71
FW-65BZ30L : 1462 × 842 × 71
FW-55BZ40L : 1243 × 721 × 71
FW-55BZ35L : 1243 × 721 × 71
FW-55BZ30L : 1243 × 721 × 71
FW-50BZ30L : 1126 × 653 × 70
FW-43BZ30L : 972 × 567 × 70

Poids (Environ) (kg)

Avec support de table

FW-98BZ50L : 68,9
FW-85BZ40L : 46
FW-85BZ30L : 46
FW-75BZ40L : 32,7
FW-75BZ35L : 32,7
FW-75BZ30L : 32,9
FW-65BZ40L : 22,3
FW-65BZ35L : 22,1
FW-65BZ30L : 22,1
FW-55BZ40L : 16,7
FW-55BZ35L : 16,6
FW-55BZ30L : 16,6
FW-50BZ30L : 12,9
FW-43BZ30L : 10,5

Sans support de table

FW-98BZ50L : 67,2
FW-85BZ40L : 44,5
FW-85BZ30L : 44,5
FW-75BZ40L : 31,5
FW-75BZ35L : 31,5
FW-75BZ30L : 31,7
FW-65BZ40L : 21,4
FW-65BZ35L : 21,2
FW-65BZ30L : 21,2
FW-55BZ40L : 15,8
FW-55BZ35L : 15,7
FW-55BZ30L : 15,7
FW-50BZ30L : 12,3
FW-43BZ30L : 10

Autres

Accessoires en option

Support de fixation murale : SU-WL850 (sauf FW-98BZ50L / 85BZ40L / 85BZ30L / 50BZ30L / 43BZ30L), SU-WL450 (sauf FW-98BZ50L)

Horloge USB : FWA-UB100AT

Cache antivol USB : FWA-AT100

Température de fonctionnement : 0 °C – 40 °C

- *1 Si la valeur d'entrée est 4096 × 2160p et que [Mode Large] est réglé sur [Normal], la résolution s'affiche à 3840 × 2160p. Pour afficher au format 4096 × 2160p, réglez le paramètre [Mode Large] sur [Étiré 1] ou [Étiré 2].
- *2 Reportez-vous au menu à l'écran pour régler [Format du signal HDMI].
- *3 HDMI IN 3 et 4 uniquement. Utilisez le câble HDMI ultra-haute vitesse pour la connexion.
- *4 Raccordez votre système audio au HDMI IN 3 pour acheminer l'audio de votre Moniteur LCD vers votre système audio.
- *5 La consommation spécifiée en mode de veille est atteinte une fois que le Moniteur LCD a terminé tous les processus internes nécessaires.
- *6 La consommation électrique en veille augmentera lorsque votre Moniteur LCD sera connecté au réseau.

Remarque

- La disponibilité des accessoires en option varie selon les pays, les régions, les modèles de Moniteur LCD et les stocks.
- La conception et les spécifications sont sujettes à modification sans préavis.
- Certaines des instructions qui s'affichent à l'écran peuvent ne pas s'appliquer à votre modèle de Moniteur LCD.

Informations sur les marques commerciales

- Les termes HDMI, interface multimédia haute définition HDMI et habillage commercial HDMI, et les logos HDMI sont des marques commerciales et des marques déposées de HDMI Licensing Administrator, Inc.
- Dolby, Dolby Vision, Dolby Atmos, Dolby Audio et le symbole double-D sont des marques de Dolby Laboratories Licensing Corporation. Fabriqué sous licence de Dolby Laboratories. Travaux confidentiels et non publiés. Copyright © 1992-2022 Dolby Laboratories. Tous droits réservés.
- Vewd® Core. Copyright 1995-2023 Vewd Software AS. All rights reserved.
- Google, YouTube et Android TV sont des marques de Google LLC.
- Wi-Fi®, Wi-Fi Alliance® et Wi-Fi Direct® sont des marques déposées de Wi-Fi Alliance.
- Les logos Wi-Fi CERTIFIED™ et Wi-Fi CERTIFIED 6™ sont des marques de certification de Wi-Fi Alliance.
- Pour les brevets DTS, visitez <http://patents.dts.com>. Fabriqué sous licence de DTS, Inc. DTS, Digital Surround et le logo DTS sont des marques déposées ou des marques commerciales de DTS, Inc. aux États-Unis et dans d'autres pays.
© 2020, DTS, Inc. TOUS DROITS RÉSERVÉS.
- Les logos et le mot de marque Bluetooth® sont des marques déposées appartenant à Bluetooth SIG, Inc. et toute utilisation de ces marques par Sony Group Corporation et ses filiales est couverte par une licence.
- TUXERA est une marque déposée de Tuxera Inc. aux États-Unis et dans d'autres pays.
- Apple, Apple Home, AirPlay et HomeKit sont des marques commerciales de Apple Inc., déposées aux États-Unis et dans d'autres pays et régions. Pour utiliser AirPlay et Apple HomeKit avec ce téléviseur, la dernière version d'iOS, iPadOS ou macOS est recommandée.
- Couvert par une ou plusieurs revendications des brevets HEVC listés à l'adresse patentlist.accessadvance.com.
- Toutes les autres marques commerciales appartiennent à leurs propriétaires respectifs.

- للتعرف على براءات اختراع DTS، انظر <http://patents.dts.com>. مصنع
بموجب ترخيص من DTS, Inc. كلمة DTS وعبارة Digital Surround وشعار DTS هي علامات تجارية مُسجَّلة أو علامات تجارية لصالح شركة DTS, Inc. في الولايات المتحدة الأمريكية وبلدان أخرى. © 2020 DTS, Inc. جميع الحقوق محفوظة.
- تُعد علامة كلمة Bluetooth® وشعاراتها علامات تجارية مسجلة مملوكة لشركة Bluetooth SIG, Inc. ويخضع أي استخدام لتلك العلامات بواسطة Sony Group Corporation والشركات التابعة لها للترخيص.
- TUXERA هي علامة تجارية مسجلة تابعة لشركة Tuxera Inc، ويقع مقرها في الولايات المتحدة وبلدان أخرى.
- تُعد كل من Apple، و Apple Home، و AirPlay، و HomeKit علامات تجارية لشركة Apple Inc، المُسجَّلة في الولايات المتحدة ودول ومناطق أخرى. لاستخدام AirPlay و Apple HomeKit مع هذا التلفزيون، يوصى بأحدث إصدارات iOS، أو iPadOS، أو macOS.
- مشمولة بطلب براءة اختراع أو أكثر بشأن ترميز الفيديو عالي الكفاءة (HEVC) من براءات الاختراع المدرجة على الرابط patentlist.accessadvance.com.
- جميع العلامات التجارية الأخرى هي ملك لأصحابها.

31.5 :FW-75BZ40L
31.5 :FW-75BZ35L
31.7 :FW-75BZ30L
21.4 :FW-65BZ40L
21.2 :FW-65BZ35L
21.2 :FW-65BZ30L
15.8 :FW-55BZ40L
15.7 :FW-55BZ35L
15.7 :FW-55BZ30L
12.3 :FW-50BZ30L
10 :FW-43BZ30L

أخرى

ملحقات اختيارية

كثيفة التثبيت الجدارية: SU-WL850 (باستثناء / FW-98BZ50L / SU-WL450 / 85BZ40L / 85BZ30L / 50BZ30L / 43BZ30L (باستثناء FW-98BZ50L)
وحدة الساعة :USB FWA-UB100AT
غطاء ضد السرقة :USB FWA-AT100

درجة حرارة التشغيل: 0°م - 40°م

- 1* عند إدخال 2160p × 4096 بكسل، وتعيين [وضع عرض] على [عادي]، يتم العرض بدقة 2160p × 3840. لعرض 2160p × 4096، قم بتعيين الإعداد [وضع عرض] على [كامل 1] أو [كامل 2].
- 2* راجع قائمة المعلومات المعروضة على الشاشة لضبط [تنسيق إشارة HDMI].
- 3* HDMI IN 3 و 4 فقط. استخدم كابل HDMI فائق السرعة للتوصيل.
- 4* قم بتوصيل نظام الصوت بمدخل 3 HDMI IN لتوجيه صوت شاشة LCD إلى نظام الصوت لديك.
- 5* يتم الحصول على الطاقة الاحتياطية المحددة بعد أن تُنهي شاشة LCD العمليات الداخلية اللازمة.
- 6* يزداد استهلاك الطاقة الاحتياطية عندما تتصل شاشة LCD بالشبكة.

ملاحظة

- يعتمد توافر الملحقات الاختيارية على البلدان/الإقليم/موديل شاشة LCD/المخزون.
- يخضع التصميم والمواصفات الفنية للتغيير دون إخطار.
- بعض التعليمات التي تظهر على الشاشة قد لا تتوافق مع شاشة LCD الخاصة بك.

معلومات عن العلامات التجارية

- تُعد مصطلحات HDMI، وواجهة الوسائط المعقدة عالية الدقة HDMI، والمظهر التجاري HDMI، وشعارات HDMI، علامات تجارية أو علامات تجارية مسجلة لشركة HDMI Licensing Administrator, Inc.
- إن Dolby Audio، Dolby Atmos، Dolby Vision، Dolby ورمز D المزدوج هي علامات تجارية مملوكة Licensing Corporation لمعامل Dolby. تم التصنيع بموجب ترخيص من معامل Dolby. أعمال سرية غير منشورة. حقوق الطبع والنشر © 1992-2022 لمعامل Dolby. جميع الحقوق محفوظة.
- Vewd® Core. Copyright 1995-2023 Vewd Software AS. All rights reserved.
- Google و YouTube و Android TV هي علامات تجارية لشركة Google LLC.
- إن Wi-Fi® و Wi-Fi Alliance® و Wi-Fi Direct® علامات تجارية مسجلة تابعة لشركة Wi-Fi Alliance.
- شعارا "Wi-Fi CERTIFIED" و "Wi-Fi CERTIFIED 6" هما علامتا اعتمادا لتحالف Wi-Fi Alliance.

الأبعاد (تقريبية) (عرض × ارتفاع × عمق) (مم)

مع حامل أعلى الطاولة

465 × 1305 × 2199 :FW-98BZ50L
456 × 1176 × 1899 :FW-85BZ40L
456 × 1176 × 1899 :FW-85BZ30L
410 × 1045 × 1686 :FW-75BZ40L
410 × 1045 × 1686 :FW-75BZ35L
410 × 1045 × 1686 :FW-75BZ30L
338 × 912 × 1462 :FW-65BZ40L
338 × 912 × 1462 :FW-65BZ35L
338 × 912 × 1462 :FW-65BZ30L
338 × 787 × 1243 :FW-55BZ40L
338 × 787 × 1243 :FW-55BZ35L
338 × 787 × 1243 :FW-55BZ30L
286 × 718 × 1126 :FW-50BZ30L
286 × 632 × 972 :FW-43BZ30L

بدون حامل أعلى الطاولة

85 × 1255 × 2199 :FW-98BZ50L
71 × 1089 × 1899 :FW-85BZ40L
71 × 1089 × 1899 :FW-85BZ30L
72 × 969 × 1686 :FW-75BZ40L
72 × 969 × 1686 :FW-75BZ35L
72 × 969 × 1686 :FW-75BZ30L
71 × 842 × 1462 :FW-65BZ40L
71 × 842 × 1462 :FW-65BZ35L
71 × 842 × 1462 :FW-65BZ30L
71 × 721 × 1243 :FW-55BZ40L
71 × 721 × 1243 :FW-55BZ35L
71 × 721 × 1243 :FW-55BZ30L
70 × 653 × 1126 :FW-50BZ30L
70 × 567 × 972 :FW-43BZ30L

كتلة (تقريبية) (كجم)

مع حامل أعلى الطاولة

68.9 :FW-98BZ50L
46 :FW-85BZ40L
46 :FW-85BZ30L
32.7 :FW-75BZ40L
32.7 :FW-75BZ35L
32.9 :FW-75BZ30L
22.3 :FW-65BZ40L
22.1 :FW-65BZ35L
22.1 :FW-65BZ30L
16.7 :FW-55BZ40L
16.6 :FW-55BZ35L
16.6 :FW-55BZ30L
12.9 :FW-50BZ30L
10.5 :FW-43BZ30L
بدون حامل أعلى الطاولة
67.2 :FW-98BZ50L
44.5 :FW-85BZ40L
44.5 :FW-85BZ30L

eARC/ARC (Enhanced Audio Return Channel/

Audio Return Channel) (HDMI IN فقط)^{4*}

في الوضع eARC

7.1 خط المحطة تعديل كود النبضة PCM: 44.1/32

48/ كيلوهيرتز 16 بتات، Dolby Digital Plus، Dolby Digital،

Dolby Atmos، DTS-HD MA، Dolby TrueHD، DTS،

DTS:X Master Audio

في الوضع ARC

اثتان من خط القناة، تعديل كود النبضة PCM: 48 كيلوهيرتز

16 بتات، Dolby Atmos، Dolby Audio، DTS،

DIGITAL AUDIO OUT (OPTICAL) →

المقبس البصري الرقمي (اثتان من خط القناة، تعديل كود النبضة PCM:

48 كيلوهيرتز 16 بتات، Dolby Audio، DTS)

HDMI 4 AUDIO IN ←

مدخل الصوت التماثلي (مقبس صغير لنظام صوتي مجسم)

↪ (مقبس صغير لنظام صوتي مجسم)

سماعة الرأس

↪ 1، ↪ 2

منفذ 1 الخاص بـ USB يدعم السرعة العالية للـ USB (USB 2.0)

منفذ 2 الخاص بـ USB يدعم السرعة العالية للـ USB (USB 3.2 Gen 1)

LAN

موصل 10BASE-T/100BASE-TX (تبعًا لبيئة التشغيل للشبكة، قد

تختلف سرعة التوصيل. وبالتالي يكون معدل الاتصال وجودته غير

مضمونة.)

REMOTE

RS-232C، مقبس صغير

يُستخدم هذا المقبس لاستقبال إشارة التحكم الخارجية.

الطاقة وغيرها

متطلبات الطاقة

110 فولت بالتيار المتردد، 60 هرتز (تايوان فقط)

220 فولت - 240 فولت بالتيار المتردد، 50/60 هرتز (مع ادا تايوان)

مقاس الشاشة (مقاس قطريًا) (تقريبية) (بوصة / سم)

247.7 / 98 :FW-98BZ50L

214.8 / 85 :FW-85BZ40L / 85BZ30L

189.3 / 75 :FW-75BZ40L / 75BZ35L / 75BZ30L

163.9 / 65 :FW-65BZ40L / 65BZ35L / 65BZ30L

138.8 / 55 :FW-55BZ40L / 55BZ35L / 55BZ30L

125.7 / 50 :FW-50BZ30L

108.0 / 43 :FW-43BZ30L

استهلاك القدرة الكهربائية

مشار إليها خلف الشاشة LCD

استهلاك الطاقة الاحتياطية^{6*}

الأردن/الإمارات العربية المتحدة/مصر: 0.50 واط، أخرى: 0.5 واط

دقة شاشة العرض (أفقي × عمودي) (البيكسلات)

2160 × 3840

معدل الخرج

500 mA (لـ USB 1)، 900 mA (لـ USB 2)

تحري الخلل وإصلاحه

لتحري الخلل وإصلاحه بوجه عام لمشكلات مثل: ظهور شاشة سوداء أو عدم صدور صوت أو تجمد الصورة أو عدم استجابة شاشة LCD أو فقد الشبكة، اتبع الخطوات التالية.

1 أعد تشغيل شاشة LCD لديك عن طريق الضغط على زر التشغيل الموجود في وحدة التحكم عن بُعد لمدة خمس ثوان تقريبًا وحدد [إعادة التشغيل]. ستقوم شاشة LCD بإعادة التشغيل، إذا لم يتم تشغيل شاشة LCD، فجزّب فصل سلك التيار المتردد (الموصل الرئيسي) ثم اضغط على زر الطاقة الموجود على شاشة LCD وقم بتحريره. انتظر لمدة دقيقتين وقم بتوصيل سلك التيار المتردد (الموصل الرئيسي). أو اضغط على زر الطاقة في شاشة LCD لمدة 40 ثانية تقريبًا حتى يتوقف تشغيل شاشة LCD.

2 راجع قائمة المساعدة عن طريق الضغط على HELP في جهاز التحكم عن بُعد.

3 صل شاشة LCD بالإنترنت وحدث البرنامج. تتصلك شركة Sony بالتحديث الدائم لبرامج شاشة LCD الخاصة بك. حيث توفر تحديثات البرامج ميزات جديدة وتحسينات للأداء.

عند توصيل شاشة LCD بالكهرباء، قد لا تعمل شاشة LCD لفترة من الوقت حتى عند الضغط على زر التشغيل الموجود في وحدة التحكم عن بُعد أو شاشة LCD.

قد تستغرق تهيئة النظام بعض الوقت. انتظر حوالي دقيقة واحدة، ثم شغله مرة أخرى.

لا تعمل وحدة التحكم عن بُعد.

• استبدل البطاريات.

المواصفات الفنية

النظام

نظام اللوحة (الشاشة)

لوحة LCD (عرض بلورية سائلة)، إضاءة خلفية LED
خرج الصوت (واط)

10 + 10 + 10 + 10 :FW-98BZ50L

FW-85BZ40L / 85BZ30L / 75BZ40L / 75BZ35L / 75BZ30L /
65BZ40L / 65BZ35L / 65BZ30L / 55BZ40L / 55BZ35L / 55BZ30L /
10 + 10 :50BZ30L / 43BZ30L

التقنية اللاسلكية

بروتوكول IEEE 802.11a/b/g/n/ac

إصدار Bluetooth® 4.2

قوابس الإدخال/الإخراج

AV IN (⏪) / (⏩)

الدخل الفيديو/الصوتي (مقيس صغير)

(فقط FW-98BZ50L) S-CENTER SPEAKER IN

إدخال مكبر الصوت الرئيسي S-centre (مقيس صغير)

HDMI IN 1/2/3/4 (المتوافقة مع HDCP 2.3)

الفيديو (FW-98BZ50L فقط):

4096 × 2160p (50، 60 هرتز) 2⁺1⁺ × 4096 × 2160p (24 هرتز) 1⁺

3840 × 2160p (50، 60 هرتز) 2⁺ × 3840 × 2160p (24، 25،

30 هرتز)، 1080p (30، 50، 60، 120 هرتز)، 1080i/24p،

1080i (30، 50، 60 هرتز)، 720p (30، 50، 60 هرتز)، 720p/24p، 576p،

480p، تنسيقات الكمبيوتر الشخصي

3⁺2⁺ × 2160p (100، 120 هرتز) 2⁺

الفيديو (FW-85BZ40L / 85BZ30L / 75BZ40L / 75BZ35L /

75BZ30L / 65BZ40L / 65BZ35L / 65BZ30L / 55BZ40L /

55BZ30L / 50BZ30L / 43BZ30L فقط):

4096 × 2160p (50، 60 هرتز) 2⁺1⁺ × 4096 × 2160p (24 هرتز) 1⁺

3840 × 2160p (50، 60 هرتز) 2⁺ × 3840 × 2160p (24، 25،

30 هرتز)، 1080p (30، 50، 60 هرتز)، 1080i/24p/1080،

1080i (30، 50، 60 هرتز)، 720p (30، 50، 60 هرتز)، 720p/24p، 576p،

480p، تنسيقات الكمبيوتر الشخصي

الصوتي:

في الوضع eARC (Enhanced Audio Return Channel)

7.1 خط المحطة تعديل كود النبضة PCM: 44.1/32

/Dolby Digital Plus، Dolby Digital، 16 بتات،

.Dolby Atmos، DTS-HD MA، Dolby TrueHD، DTS

DTS:X Master Audio

باستثناء الوضع eARC

5.1 خط المحطة تعديل كود النبضة PCM: 88.2/48/44.1/32

/192/176.4/96 كيلوهرتز 24/20/16 بتات، Dolby Audio،

DTS، Dolby Atmos

استخدام كتيفة التثبيت الجدارية الاختيارية (باستثناء

(SU-WL850 او SU-WL450) (غير مرفق)

يوفر دليل التعليمات الخاص بشاشة LCD الخطوات اللازمة لإعداد شاشة LCD لتثبيت الجدارية قبل تثبيته على الجدار.

يمكن تثبيت شاشة LCD على الجدار باستخدام كتيفة التثبيت الجدارية (غير مرفق). إذا كان حامل أعلى الطاولة مركبًا في شاشة LCD، قد تتطلب شاشة LCD فصل حامل أعلى الطاولة.

قم بتجهيز شاشة LCD بكتيفة التثبيت الجدارية قبل إجراء توصيلات الكابلات.

لحماية المنتج وأسباب السلامة، توصي Sony بشدة أن يتولى تركيب شاشة LCD على الجدار بواسطة متخصصين مؤهلين. لا تحاول تركيبه بنفسك.

- اتبع دليل التعليمات المرفقة مع كتيفة التثبيت الجدارية الخاصة بالموديل. يلزم وجود خبرة كافية من أجل تركيب شاشة LCD، وتحديدًا لتقدير مدى قدرة الجدران على تحمل وزن شاشة LCD.
- مسامير تركيب كتيفة التثبيت الجدارية بشاشة LCD غير مرفقة.
- يختلف طول مسامير كتيفة التثبيت الجدارية حسب سمك كتيفة التثبيت الجدارية. يرجى مراجعة الرسم التوضيحي أدناه.

FW-98BZ50L

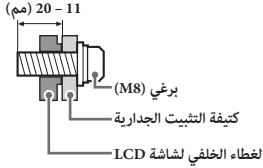

FW-85BZ40L / 85BZ30L / 75BZ40L / 75BZ35L / 75BZ30L /

65BZ40L / 65BZ35L / 65BZ30L / 55BZ40L / 55BZ35L / 55BZ30L /
50BZ30L / 43BZ30L

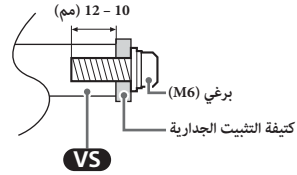
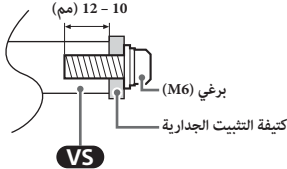

- تأكد من تخزين البراغي غير المستخدمة والحامل أعلى الطاولة في مكان آمن حتى تكون جاهزًا لتركيب الحامل أعلى الطاولة. احتفظ بالبراغي بعيدًا عن الأطفال الصغار.

* لمناطق/بلدان/موديلات محددة فقط.

تركيب شاشة LCD في الجدار

استخدام كتيفة التثبيت الجدارية الاختيارية (SU-WL850 او

(SU-WL450) * (غير مرفق)

بالنسبة للعملاء:

لحماية المنتج وأسباب السلامة، توصي Sony بشدة أن يتولى تركيب شاشة LCD بانصي Sony أو المقاولين المرخص لهم. لا تحاول تركيبه بنفسك.

موزعو Sony ومتعهدوهم:

توفير الاهتمام الكامل بالسلامة خلال التركيب، والصيانة الدورية، وفحص المنتج.

معلومات تركيب كتيفة التثبيت الجدارية

للحصول على تعليمات عن تركيب كتيفة التثبيت الجدارية، راجع معلومات تركيب (كتيفة التثبيت الجدارية) على صفحة المنتج الخاصة بموديل شاشة LCD الذي لديك.

<https://www.sony-asia.com/support>

- اتبع دليل التعليمات المرفقة مع كتيفة التثبيت الجدارية الخاصة بالموديل. يلزم وجود خبرة كافية من أجل تركيب شاشة LCD، وتحديدًا لتقدير مدى قدرة الجدران على تحمل وزن شاشة LCD.
- لا تتحمل Sony مسؤولية أية أضرار أو إصابات تحدث نتيجة لسوء التعامل أو التركيب غير الصحيح.
- لا ينفذ تركيبات التثبيت الجدارية سوى أفراد الخدمة المؤهلين.
- لأسباب أمنية، يوصى بشدة استخدام إكسسوارات Sony، التي تتضمن:
 - كتيفة التثبيت الجدارية SU-WL850
 - كتيفة التثبيت الجدارية SU-WL450
- تأكد من استخدام البراغي المرفقة بكتيفة التثبيت الجدارية عند ربط كتيفة التثبيت الجدارية بشاشة LCD. يأتي تصميم البراغي المرفقة كما هو موضح بالرسم التوضيحي، عند قياسها من السطح المرفق لكتيفة التثبيت الجدارية. إن اختلف قطر وطول البراغي اعتمادًا على موديل كتيفة التثبيت الجدارية. إن استخدام براغي أخرى خلافًا لتلك المرفقة بالجهاز قد يُحدث تلف داخلي لشاشة LCD أو يسبب سقوطه أو تداعيات أخرى.

إعدادات الشاشة

- عند استخدام [تحكم IP]، عُنِّن الشاشة كما يلي أولاً.
- اذهب إلى [الإعدادات] ← [الشبكة والإنترنت] ← [تهيئة الشبكة المنزلية] ← [تحكم IP].
- حدد [مصادقة].
 - عُنِّن [المفتاح المشترك مسبقًا] عند الضرورة.
 - لتحكم بسيط في IP.
 - تمكين [تحكم بسيط في IP].

مثال على طلب HTTP والاستجابة له في حالة استخدام REST API

إليك مثال عن الطلبات والاستجابات المطلوبة لكسب حالة تشغيل في الشاشة (عنوان IP: 192.168.0.1 المفتاح المشترك مسبقًا "1234").

URL

http://192.168.0.1/sony/system

الطلب

```
POST /sony/system HTTP/1.1
Host:192.168.0.1
Content-Type: application/json; charset=UTF-8
Content-Length: 70
X-Auth-PSK: 1234

{"method": "getPowerStatus", "params": [], "id": 50, "version": "1.0"}
```

الاستجابة

```
HTTP/1.1 200 OK
Content-Type: application/json; charset=UTF-8
Content-Length: 44

{"result": [{"status": "active"}], "id": 50}
```

لمزيد من التفاصيل حول [تحكم IP]، يرجى الاتصال بـ مندوب المبيعات.

رقم	العنصر	القيمة
1	العنوان	0x70 الإجابة
2	الإجابة	0x00 مكتمل (نهاية عادية)
		0x01 : زيادة عن الحد (نهاية غير طبيعية تتعدى أقصى قيمة)
		0x02 : زيادة عن الحد (نهاية غير طبيعية تتعدى أدنى قيمة)
		0x03 : تم إلغاء الأمر (نهاية غير عادية)
		0x04 : خطأ في التحليل (خطأ تنسيق البيانات)
3	إجمالي الفحص	0xXX

مثال على الأمر

فيما يلي شرح بأمثلة على توصيلات RS-232C.

التحكم	الرأس	الفئة	الوظيفة	الطول	البيانات 1	البيانات X	إجمالي الفحص
تشغيل/إيقاف	0x8C	0x00	0x00	0x02	0x00 (إيقاف)	-	0x8E
					0x00 (تشغيل)	-	0x8F
تحديد دخل HMDI	0x8C	0x00	0x02	0x03	0x04 (HMDI)	0x01 (#1)	0x96
						0x02(#2)	0x97
						0x03(#3)	0x98
						0x04(#4)	0x99

لمزيد من التفاصيل حول RS-232C، يرجى الاتصال بمندوب المبيعات.

IP

يمكن التحكم في الشاشة عبر IP من خلال تطبيق HTML5/Android الموجود في الشاشة أو من خلال جهاز خارجي. يمكنك إدارة معلومات الدخل/الطاقة، وبدء وإنهاء التطبيقات والتحكم في الشاشة كتغيير مصدر الدخل ومستوى الصوت، والتحكم فيها. يمكن أيضاً تقييد الأوامر من خلال وظيفة المصادقة.

بروتوكول IP المدعوم

اسم البروتوكول	الطبقة	التنسيق	المصادقة	الشرح
REST API	HTTP	JSON-RPC	نعم	الواجبات المسؤولة عن التحكم في الجهاز.
IRCC-IP	HTTP	SOAP	نعم	تحكم بالأشعة تحت الحمراء متوافق عبر بروتوكول الإنترنت. التقنية والتنسيقات المستخدمة في نقل أوامر وحدة التحكم عن بعد عبر الإنترنت.
تحكم بسيط في IP	TCP	Byte stream	غير متوفر	تم دعم الوظائف النموذجية فقط.

يمكن التحكم في الشاشة من خلال جهاز خارجي عبر RS-232C. تم شرح اتصال RS-232C باختصار في هذه الصفحة.

الواجهة

وصل RS-232C بالشاشة باستخدام مقبس ستريو صغير طوله 3.5 مم.

مقبس ستريو صغير 3.5 مم

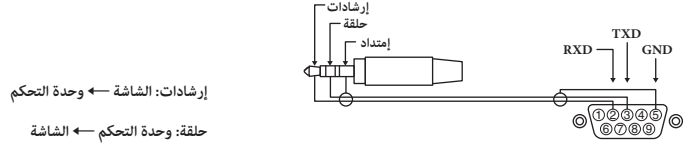

إعدادات التوصيل

عند إجراء اتصال RS-232C، تأكد من جعل إعدادات التوصيل كما هي مبيّنة أدناه.

معدل الباود	9600 بت/ثانية
البيانات	8 بت
التماثل	لا يوجد
بت البدء	1 بت
بت التوقف	1 بت
التحكم في التدفق	لا يوجد

تنسيق البيانات

نعرض تنسيق البيانات الخاص باتصال RS-232C أدناه.

(a) طلبات من وحدة التحكم إلى الشاشة

رقم	العنصر	القيمة
1	العنوان	0x8C : التحكم
2	الفئة	0x00 (ثابت)
3	الوظيفة	0xXX
4	الطول	0xXX (=البيانات X+1 بايت)
5	البيانات 1	0xXX
:	:	0xXX
:	:	0xXX
X+4	البيانات X	0xXX
X+5	إجمالي الفحص	0xXX

— قيود استخدام التطبيقات
يمكن تقييد استخدام تطبيقات الشاشة.

كيفية تعيين وظائف الوضع Pro

اذهب إلى [الصفحة الرئيسية] ← [الإعدادات] ← [إعدادات Pro] عندما تكون الشاشة في [وضع إعدادات Pro].*

* تختلف حسب إصدار نظام التشغيل.

في [وضع Pro] يمكن استخدام وظائف ملائمة متعددة للاستخدام المهني. نقدم هنا كيفية تغيير [وضع Pro] والوظائف النموذجية في [وضع Pro].

وضع Pro

الوضع العادي: هذا هو الوضع الافتراضي. وظائف [وضع Pro] غير متاحة في هذا الوضع.
وضع إعدادات Pro: يسمح هذا الوضع بتعيين مختلف إعدادات وظائف [وضع Pro].
وضع Pro: هذا هو وضع التشغيل الخاص بالاستخدام المهني حيث يمكن استخدام وظائف [وضع Pro].

كيفية تغيير الوضع

عندما تكون الشاشة في الوضع العادي

• اذهب إلى [الصفحة الرئيسية] ← [التطبيقات] ← [إعدادات Pro]، ثم حدد [وضع إعدادات Pro].

عندما تكون الشاشة في وضع إعدادات Pro

• اذهب إلى [الصفحة الرئيسية] ← [التطبيقات] ← [إعدادات Pro]، ثم حدد [بدء تشغيل وضع Pro].

عندما تكون الشاشة في الوضع Pro

• اضغط على مفاتيح التنشيط المشار إليها أدناه في وحدة التحكم عن بعد على التوالي بفواصل زمنية ثانية واحدة.

بعد إعادة تشغيل الشاشة، يتغير الوضع إلى [وضع إعدادات Pro].

مفتاح التنشيط: (+) (عرض الشاشة) / % (كم الصوت) / / -/+ (الصوت) / MENU/HOME

* مبدئيًا لا يمكن تغيير الوضع من [إعدادات Pro] في [وضع Pro]. إذا أردت تغيير الوضع من [إعدادات Pro]، اذهب إلى [إعدادات Pro] ← [قيود الوظيفة] ← [التطبيقات] وغير [إعدادات Pro] إلى [تنشيط] في [وضع إعدادات Pro].

مقدمة لوظائف الوضع Pro

في [وضع Pro] يمكن استخدام وظائف ملائمة متعددة. فيما يلي عرض لوظائف [وضع Pro] النموذجية.

— تعيين تشغيل الشاشة عند تشغيل الشاشة بتوصيلها بالتيار المتردد

يمكن تعيين تشغيل الشاشة عند نزع القابس وعند إعادة إدخاله في مقبس طاقة التيار المتردد.

— عرض محسن لشاشة دخل الكمبيوتر الشخصي

تعرض الشاشة شاشة دخل الكمبيوتر الشخصي بأفضل حجم حسب شكل الكمبيوتر الشخصي.

— إيقاف وتحويل الدخل تلقائيًا من خلال اكتشاف إشارة HDMI

سيتم تشغيل الشاشة وتغيير دخل HDMI الموصل تلقائيًا عند توصيل جهاز HDMI.

— إعدادات قائمة العرض عند الضغط على زر MENU/HOME

يمكن تحديد القائمة المعروضة عند الضغط على زر MENU/HOME في وحدة التحكم عن بعد.

— تعيين مصدر الدخل الأولي عند بدء تشغيل الشاشة

يمكن تعيين مصدر الدخل الأولي عند بدء تشغيل الشاشة.

— قفل الوضع المهني

يمكن حماية إعدادات [وضع Pro] من خلال كود PIN.

— إعدادات مستوى الصوت الأولي/الأقصى

يمكن تعيين مستوى الصوت الأولي والأقصى للشاشة.

— قيود تشغيل الشاشة بوحدة التحكم عن بعد

يمكن تقييد تشغيل الشاشة باستخدام وحدة التحكم عن بعد.

— تقييد المدخلات الخارجية

يمكن تقييد استخدام المدخلات الخارجية.

MENU/HOME 4

↖ -/+ (الصوت)

AUDIO: حدد صوت المصدر متعدد اللغات أو الصوت الثنائي (اعتماداً على مصدر البرنامج).

⊗ (كنم الصوت)*

-/+ CH/PAGE

⏪/■/⏩/⏮/⏭/⏯/⏰/⏱ 5

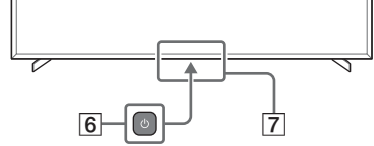

⏻ (تشغيل) 6

☀ مستشعر التحكم عن بعد / مستشعر الضوء / LED 7

* تتوفر ميزة اختصارات الوصول عن طريق الضغط مع الاستمرار على ⊗ (كنم الصوت).

وحدة التحكم عن بعد وشاشة LCD

قد يختلف شكل وحدة التحكم عن بعد وتصميمها وإتاحتها ووظيفة أزرارها وفقاً للإقليم التابع لك / البلد / طراز شاشة LCD / إعدادات شاشة LCD.

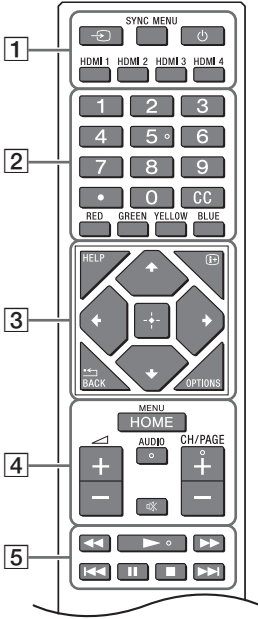

1 (حدد المدخل): لعرض وتحديد مصدر المدخل الخ.

SYNC MENU: عرض قائمة BRAVIA Sync.

(تشغيل)

HDMI 1/2/3/4

2 أزرار الأرقام

(نقطة)

CC

الأزرار الملونة

3 HELP: عرض قائمة المساعدة.

(i+) (عرض الشاشة): عرض المعلومات.

BACK/◀

OPTIONS: عرض قائمة من الوظائف التي يمكن استخدامها في ذلك الوقت.

(تنقل خلال D-Pad): للتنقل خلال القائمة

الظاهرة على الشاشة وتحديدھا.

استخدام شاشة LCD كجزء من نظام الصوت

(نقطه FW-98BZ50L)

ملاحظة

- قبل توصيل الكبلات، افصل سلك التيار الكهربائي المتصل بكل من شاشة LCD ومستقبل الصوت والفيديو.
- راجع دليل التعليمات الخاص بنظام الصوت المزود بطرف توصيل S-CENTER OUT للمزيد من التفاصيل.

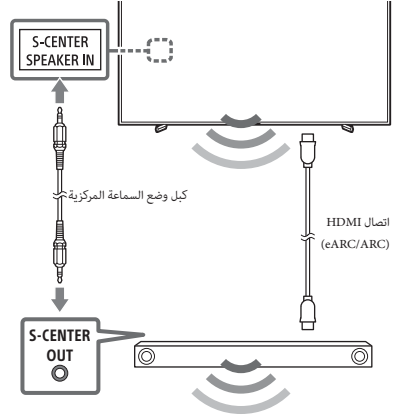

- 5 **REMOTE RS-232C**
- طرف للاتصال التسلسلي. لمعرفة التفاصيل، يُرجى الاطلاع على «وظائف التحكم».

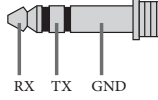

6 **HDMI 4 AUDIO IN**

- إذا احتوى الجهاز على مقبس DVI، صله بـ HDMI IN 4 عبر واجهة المحول HDMI - DVI (غير المرفقة)، ثم صل المقبس الخارجي الصوتي للجهاز بـ HDMI 4 AUDIO IN.

- 1 **USB 1**، **USB 2**
- إن الاتصال بجهاز USB الضخم قد يتعارض مع الأجهزة المتصلة الأخرى التي بجواره.

- 2 **(سماعة الرأس)**
- دعم مقبس صغير لنظام صوتي مجسم ثلاثي الأقطاب فقط.
 - لا يمكنك إخراج الصوت من كل من السماعة وسماعة شاشة LCD في آن واحد.

- 3 **AV IN**
- للاتصال المربع، استخدم كبل الإطالة للإدخال التناظري (غير مرفق).

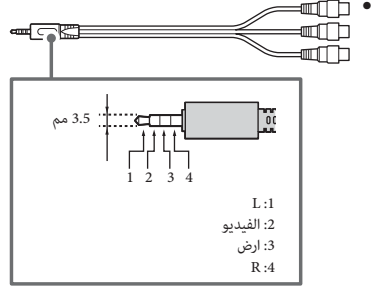

- 4 **HDMI IN 1/2/3/4**
- واجهة HDMI يمكنها نقل الفيديو والصوت الرقمي على كبل واحد.
 - إذا احتوى الجهاز على مقبس DVI، صله بـ HDMI IN 4 عبر واجهة المحول HDMI - DVI (غير المرفقة)، ثم صل المقبس الخارجي الصوتي للجهاز بـ HDMI 4 AUDIO IN.

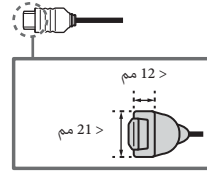

- Enhanced Audio Return) HDMI IN 3 eARC/ARC (Channel/Audio Return Channel)**
- قم بتوصيل نظام الصوت بمدخل HDMI IN 3 لتوجيه صوت شاشة LCD إلى نظام الصوت لديك. يتمكن نظام الصوت الذي يدعم HDMI eARC/ARC من إرسال الفيديو إلى شاشة LCD، واستقبال الصوت من شاشة LCD عبر كابل HDMI نفسه. إذا كان نظام الصوت الخاص بك لا يدعم HDMI eARC/ARC، يلزم وجود اتصال موصل DIGITAL AUDIO OUT (OPTICAL). استخدم كبل HDMI مع منفذ Ethernet لتوصيل نظام الصوت مع eARC.

AR

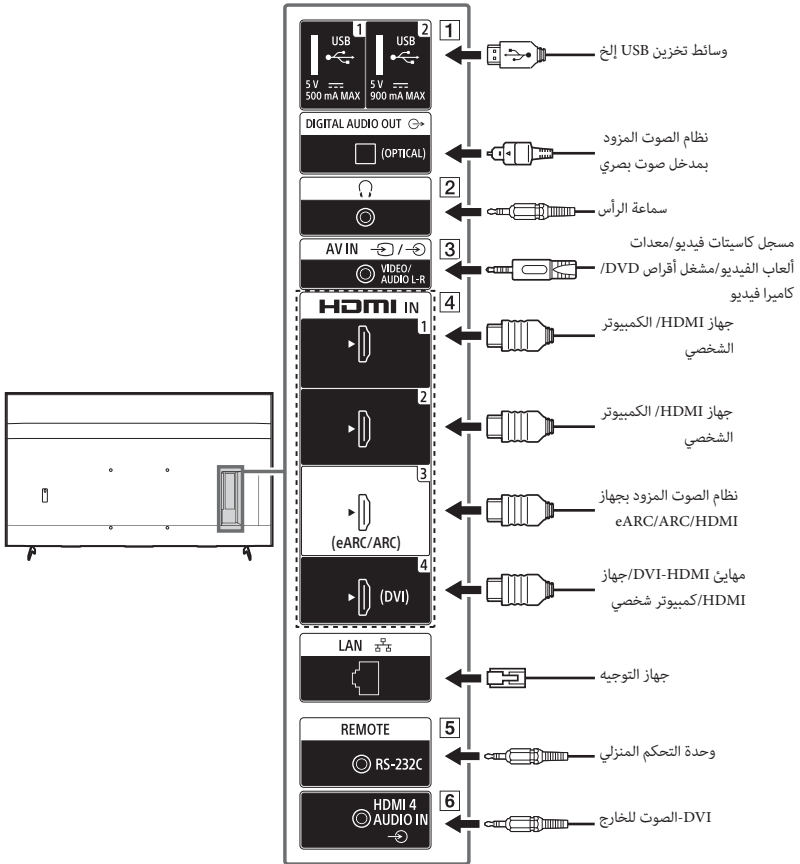

مخطط الاتصال

ملاحظة

• قد تختلف الطريفات والملصقات حسب المنطقة أو البلد أو موديل شاشة LCD.

FW-98BZ50L

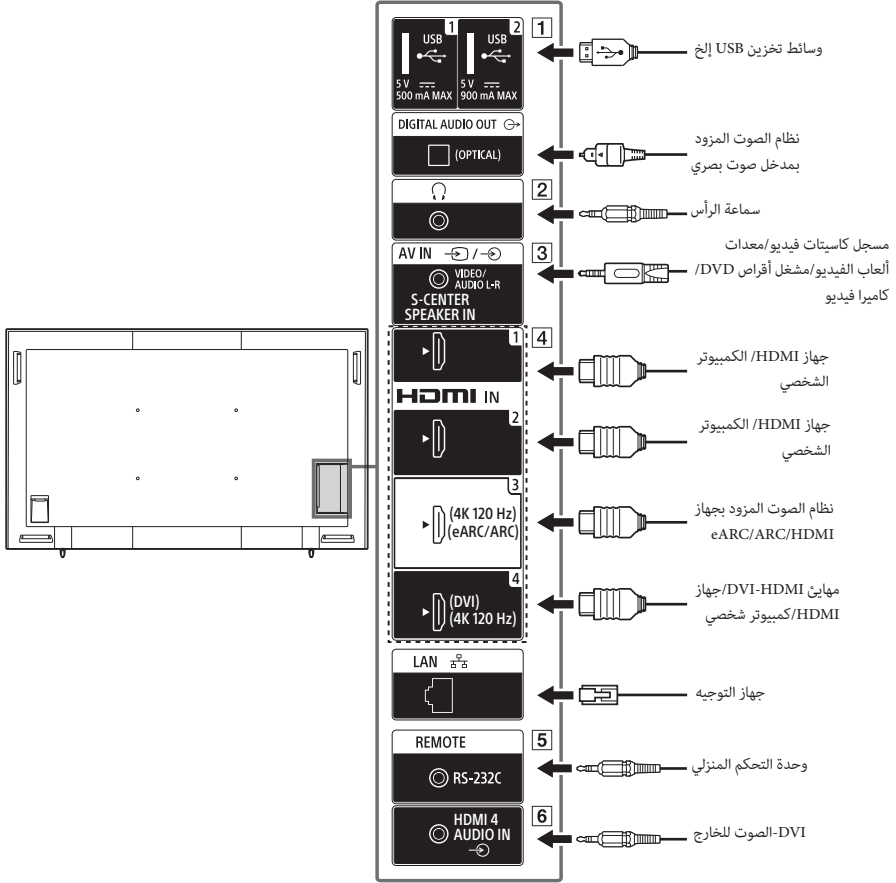

منع الإسقاط

(الموديلات المزودة بطقم الحماية من السقوط)

ارجع إلى دليل الإعداد الموجود فوق تغليف الحماية.
يُستخدم برغي الخشب المقدم فقط في التثبيت على الجسم الصلب المصنوع من الخشب.

(باستثناء الموديلات المزودة بطقم الحماية من السقوط)

FW-98BZ50L

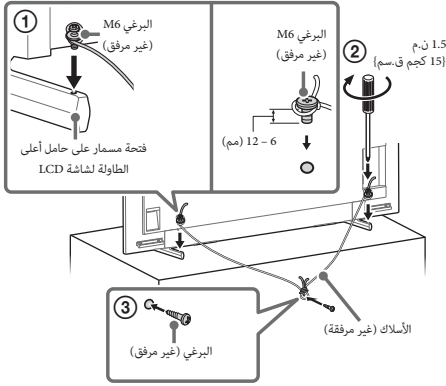

FW-85BZ40L / 85BZ30L / 75BZ40L / 75BZ35L / 75BZ30L / 65BZ40L / 65BZ35L /
65BZ30L / 55BZ40L / 55BZ35L / 55BZ30L / 50BZ30L / 43BZ30L

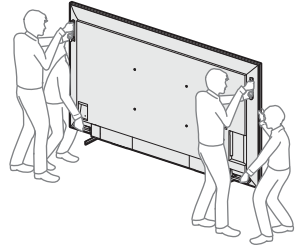
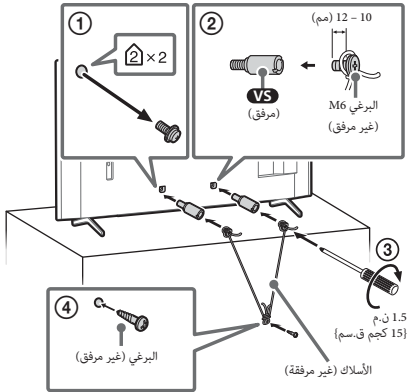

FW-85BZ40L / 85BZ30L

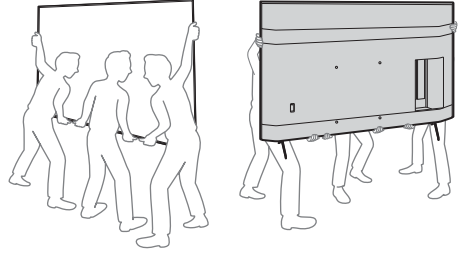

FW-75BZ40L / 75BZ35L / 75BZ30L / 65BZ40L / 65BZ35L / 65BZ30L / 55BZ40L /
55BZ35L / 55BZ30L / 50BZ30L / 43BZ30L

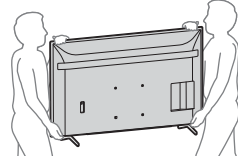

- عند نقل شاشة LCD، لا تعرضها للرج أو اهتزازات عنيفة.
- وعند نقل شاشة LCD لإصلاحها أو عند تحريكها، ضعها في علبتها الكرتونية الأصلية مستخدمًا مواد التعبئة والتغليف.
- عند التعامل مع شاشة LCD أو تركيبها، لا تضع شاشة LCD بشكل مسطح (الموديلات شاشة LCD المنطبق عليها فقط).

جدول المحتويات

2. معلومات بشأن السلامة
4. مخطط الاتصال
7. استخدام شاشة LCD كجزء من نظام الصوت
7. وحدة التحكم عن بعد وشاشة LCD
9. إعدادات
9. وضع Pro
11. وظائف التحكم
11. RS-232C
12. IP
14. تركيب شاشة LCD في الجدار
15. تحري الخلل وإصلاحه
15. المواصفات الفنية

هام - اقرأ اتفاقية ترخيص برنامج المستخدم النهائي قبل استخدام منتج Sony الخاص بك. يشير استخدام المنتج الخاص بك إلى موافقتك على اتفاقية ترخيص برنامج المستخدم النهائي. تتوفر اتفاقية ترخيص البرنامج بينك وبين Sony عبر الإنترنت على موقع Sony على الويب (<https://www.sony.net/tv-software-licenses/>) أو على شاشة منتجك. اذهب إلى [الإعدادات] ← [النظام] ← [حول] ← [المعلومات القانونية] ← [الإشعارات والتراخيص].

ملاحظة

- قبل تشغيل شاشة LCD، يرجى قراءة «معلومات بشأن السلامة».
- اقرأ وثائق السلامة المرفقة للحصول على معلومات السلامة الإضافية.
- إن تعليمات تركيب شاشة LCD في الجدار "مدرجة داخل دليل التعليمات الخاص بشاشة LCD.
- الصور والرسوم التوضيحية المستخدمة في دليل الإعدادات وهذا الدليل للتوضيح فقط وقد تختلف عن المنتج الفعلي.

موقع بطاقة التعريف

البطاقات الخاصة برقم موديل شاشة LCD ويقع تصنيف مصدر الطاقة خلف شاشة LCD.

معلومات بشأن السلامة

التركيب/الضبط

قم بتركيب واستخدام شاشة LCD وفقاً للتعليمات أدناه، لتجنب مخاطر الحريق أو الصدمة الكهربائية أو الأضرار و/أو الإصابات.

التركيب

- يجب تركيب شاشة LCD بالقرب من مخرج التيار المتردد الذي يمكن الوصول إليه بسهولة (مقبس التيار المتردد).
- ضع شاشة LCD على سطح ثابت مستو لمنعها من السقوط من أعلى وإحداث إصابات بالأفراد أو إلحاق أضرار بالممتلكات.
- قم بتركيب شاشة LCD بحيث لا يمكن سحبها أو دفعها أو الطرد عليها.
- قم ب تثبيت شاشة LCD بحيث لا يبرز الحامل أعلى الطاولة لشاشة LCD من حامل شاشة LCD (غير مرفق). في حالة بروز حامل أعلى الطاولة من حامل شاشة LCD، فقد يتسبب ذلك في انقلاب جهاز شاشة LCD أو سقوطه، مما يتسبب في إصابة جسدية أو تلف شاشة LCD.

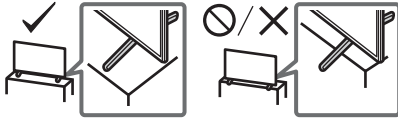

النقل

- قبل نقل شاشة LCD، أفضل جميع الكابلات.
- يلزم توفر شخصين أو أكثر (ثلاثة أشخاص أو أكثر لشاشة LCD بحجم 214.8 سم (85 بوصة)، وأربعة أشخاص أو أكثر لشاشة LCD بحجم 247.7 سم (98 بوصة) وما أكبر) وذلك لنقل شاشة LCD كبيرة.
- عند نقل شاشة LCD باليد، أمسكها على النحو الموضح أدناه، لا تضغط على شاشة LCD والإطار المحيط بالشاشة.
- عند رفع أو تحريك شاشة LCD، أمسكها بقوة من الأسفل.

بخصوص كتيبات الدليل

تأتي شاشة LCD هذه مرفقةً معها كتيبات الدليل التالية. يرجى الاحتفاظ بكتيبات الدليل للرجوع إليها مستقبلاً.

دليل الإعداد

- تركيب شاشة LCD وإعدادها.

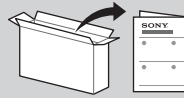

دليل مرجعي (هذا الدليل) /

معلومات بشأن السلامة

- معلومات السلامة، وحدة التحكم عن بعد، تحري الخلل وإصلاحه، التثبيت على الحائط، المواصفات الفنية، الخ.



المساعدة

اعثر على المزيد من معلومات تحري الخلل وإصلاحه وغيرها من المعلومات المفيدة مباشرةً من شاشة LCD. اضغط على HELP على وحدة التحكم عن بعد لعرض قائمة بالموضوعات.



LCD Monitor

AR

دليل مرجعي

