

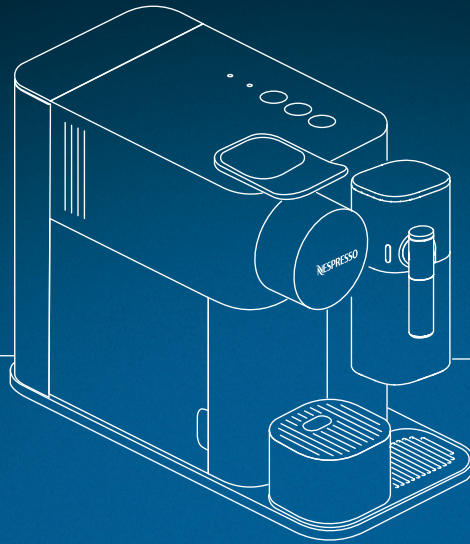

* Ma machine



LATTISSIMA ONE

MY MACHINE*



(EN) User manual	(FR) Guide de l'utilisateur	4
(DE) Bedienungsanleitung	(IT) Istruzioni per l'uso	30
(ES) Manual de usuario	(PT) Manual do Utilizador	57
(NL) Gebruiksaanwijzing	(EL) Εγχειρίδιο χρήστη	84
(CZ) Návod k použití	(SK) Návod na použitie	111
(PL) Instrukcja obsługi	(HU) Használati útmutató	138
(RU) Инструкция по эксплуатации		165

EN Overview
FR Informations générales

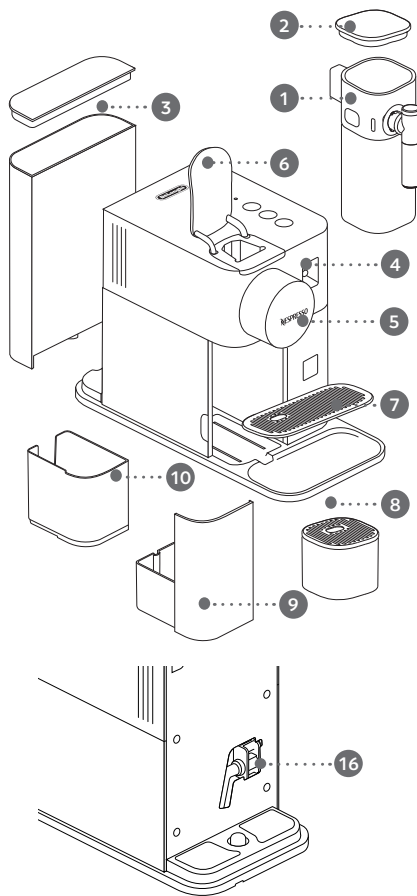

Machine overview Présentation de la machine

- 1 Rapid Cappuccino system / Système Rapid Cappuccino
- 2 Refill lid / Couvercle de remplissage
- 3 Water tank (1 L) / Réservoir d'eau (1 L)
- 4 Rapid Cappuccino system connector / Connecteur système Rapid Cappuccino
- 5 Coffee outlet / Sortie café
- 6 Lever / Levier
- 7 Base grid / Grille repose-tasse
- 8 Cup support / Support de tasse
- 9 Drip tray / Bac d'égouttage
- 10 Used capsule container / Bac à capsules usagées
- 16 Descaling pipe / Tuyau de détartrage

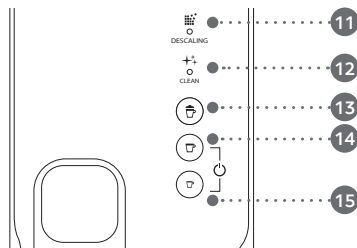

Alerts

Alertes

- 11 DESCALING : descaling alert refer to section "Descaling"
DESCALING : alerte de détartrage, voir section "Détartrage"
- 12 CLEAN : milk system cleaning alert refer to section "Preparing Espresso Macchiato - Cappuccino - Latte Macchiato"
CLEAN : alerte de nettoyage du système lait, consulter la section "Préparation Espresso Macchiato - Cappuccino - Latte Macchiato"

Beverage buttons

Touches recettes

- 13 Milk drink (Espresso Macchiato, Cappuccino, Latte Macchiato)
Recettes à base de lait (Espresso Macchiato, Cappuccino, Latte Macchiato)
- 14 Lungo 110 ml
Lungo 110 ml
- 15 Espresso 40 ml
Espresso 40 ml

Specifications Caractéristiques techniques



Lattissima One EN 510/F121

~ 220-240 V~, 50-60 Hz, 1450 W

P_{max} 19 bar / 1.9 MPa

 4.17 kg (net weight) (poids net)

 ~1 L

 15.4 cm
 25.6 cm
 32.4 cm

Content Contenu

Overview / Informations générales	4
Specifications / Caractéristiques techniques	5
Safety Precautions	6
Conseils de sécurité	9
Packaging Content / Contenu de l'emballage	13
First use / Première utilisation	14
Setting water hardness / Réglage de la dureté de l'eau	15
Coffee preparation / Préparation du café	16
Programming coffee quantity / Programmation de la quantité de café	17
Assembling/Disassembling the Rapid Cappuccino System / Montage /Démontage du système Rapid Cappuccino	17
Preparing Espresso Macchiato-Cappuccino-Latte Macchiato / Préparation d'un Espresso Macchiato - Cappuccino - Latte Macchiato	18
Cleaning Rapid Cappuccino System / Nettoyage du système Rapid Cappuccino	20
Power off / Extinction	21
Maintenance / Entretien	22
Descaling / Détartrage	23
Restoring quantity to default settings / Rétablissement des réglages d'usine	25
Emptying the system before a period of non-use, for frost protection or before a transportation to be repaired / Vidange du système avant une période de non-utilisation, pour la protection contre le gel ou avant le transport pour une réparation	26
Troubleshooting	27
Résolution des problèmes	28
Contact Nespresso / Contacter Nespresso	29
Limited Guarantee / Garantie limitée	29
Disposal and Environmental Protection / Élimination et Protection de l'environnement	29

EN

FR



CAUTION / WARNING



ELECTRICAL DANGER



DISCONNECT DAMAGED SUPPLY CORD

⚠ CAUTION: WHEN YOU SEE THIS SIGN, PLEASE REFER TO THE SAFETY PRECAUTIONS TO AVOID POSSIBLE HARM AND DAMAGE.

⚠ CAUTION: THE SAFETY PRECAUTIONS ARE PART OF THE APPLIANCE. READ ALL INSTRUCTIONS CAREFULLY BEFORE USING YOUR NEW APPLIANCE FOR THE FIRST TIME. KEEP THEM IN A PLACE WHERE YOU CAN FIND AND REFER TO THEM LATER ON.

ℹ INFORMATION: WHEN YOU SEE THIS SIGN, PLEASE TAKE NOTE OF THE ADVICE FOR THE CORRECT AND SAFE USAGE OF YOUR APPLIANCE.

- The appliance is intended to prepare beverages according to these instructions.
- Do not use the appliance for other than its intended use.
- This appliance has been designed for indoor and non-extreme temperature conditions use only.
- Protect the appliance from direct sunlight effect, prolonged water splash and humidity.
- This is a household appliance only. It is not intended to be used in: staff kitchen areas in shops, offices and other working environments; farm houses; by clients in hotels, motels and other residential type environments; bed and breakfast type environments.
- This appliance shall not be placed in a cabinet when in use.
- This appliance may be used by children of at least 8 years of age, as long as they are supervised and have been given instructions about using the appliance safely and are fully aware of the dangers involved. Cleaning and user maintenance shall not be made by children unless they are older than 8 and they are supervised by an adult.
- Keep the appliance and its cord out of reach of children under 8 years of age.
- This appliance may be used by persons with reduced physical, sensory or mental capabilities, or whose experience or knowledge is not sufficient, provided they are supervised or have received instruction to use the device safely and understand the dangers.
- Children shall not use the device as a toy.
- The manufacturer accepts no responsibility and the guarantee will not apply for any commercial use, inappropriate handling or use of the appliance, any damage resulting from use for other purposes, faulty operation, non-professionals' repair or failure to comply with the instructions.
- If an extension cord is required: for voltage 230V, the conductor cross-section for an extension should be at least 1.0 mm². For voltage 120V, the cross-section should be at least 1.5 mm².



Avoid risk of fatal electric shock

and fire.

- In case of an emergency: immediately remove the plug from the power socket.
- Only plug the appliance into suitable, easily accessible, earthed mains connections. Make sure that the voltage of the power source is the same as that specified on the rating plate. The use of an incorrect connection voids the guarantee.
- In case of plug incompatibility with the socket, use an adaptor

ensuring the ground continuity between the machine and the network.

The appliance must only be connected after installation.

- Do not pull the cord over sharp edges, clamp it or allow it to hang down.
- Keep the cord away from heat and damp.
- If the supply cord or the plug are damaged, they must be replaced by the manufacturer, its service agent or similarly qualified persons, in order to avoid all risks.
- Do not operate any appliance with a damaged cord or plug or after the appliance malfunctions, or has been damaged in any manner. Return appliance to the nearest authorized service facility for examination, repair or adjustment.
- If an extension cord is required, use only an earthed cord with

a conductor cross-section of at least 1.5 mm² or matching input power.

- To avoid hazardous damage, never place the appliance on or beside hot surfaces such as radiators, stoves, ovens, gas burners, open flame, or similar.
- Always place it on a horizontal, stable and even surface. The surface must be resistant to heat and fluids, like water, coffee, descaler or similar liquids.
- Disconnect the appliance from the mains when not in use for a long period. Disconnect by pulling out the plug and not by pulling the cord itself or the cord may become damaged.
- Unplug from outlet when not in use and before cleaning. Allow to cool before putting on or taking off parts, and before cleaning the appliance.
- Always attach plug to appliance first, then plug cord into the wall outlet. To disconnect,

stop any preparation, turn any control to "off", then remove plug from wall outlet.

- Never touch the cord and the plug with wet hands.
- To protect against fire, electric shock and injury to persons, do not immerse cord, or plugs, in water or other liquid.
- Never immerse the appliance in any liquid.
- Never put the appliance or part of it in a dishwasher, except the disassembled Rapid Cappuccino System, base grid, cup support, drip tray and used capsule container.
- Electricity and water together is dangerous and can lead to fatal electrical shocks.
- Do not open the appliance. Hazardous voltage inside!
- Do not put anything into any openings. Doing so may cause fire or electrical shock!
- The use of accessory attachments not recommended by the appliance manufacturer

may result in fire, electric shock or injury to persons.

- Close supervision is necessary when any appliance is used by or near children.
- Do not use outdoors.

Avoid possible harm when operating the appliance.

- Never leave the appliance unattended during operation.
- Do not use the appliance if it is damaged, has been dropped or not operating perfectly. Immediately remove the plug from the power socket. Contact **Nespresso** or **Nespresso** authorized representative for examination, repair or adjustment.
-  A damaged appliance can cause electrical shocks, burns and fire.
- Always completely close the lever and never lift it during operation. Scalding may occur.
- Do not put fingers under coffee outlet, risk of scalding.

EN Safety Precautions

- The surface of the heating element remains hot after use and the outside of the appliance may retain the heat for several minutes depending on use.
- Do not put fingers into capsule compartment or the capsule shaft. Danger of injury!
- Water could flow around a capsule when not perforated by the blades and damage the appliance.
- Never use an already used, damaged or deformed capsule.
- If a capsule is blocked in the capsule compartment, turn the machine off and unplug it before any operation. Call **Nespresso** or **Nespresso** authorized representative.
- Always fill the water tank with cold, drinking water.
- Empty water tank if the appliance will not be used for an extended time (holidays, etc.).
- Replace water in water tank when the appliance is not operated for a weekend or a similar period of time.
- Do not use the appliance without the drip tray and drip grid to avoid spilling any liquid on surrounding surfaces.
- The machine is not intended for use with raw milk.
- Do not use any strong cleaning agent or solvent cleaner. Use a damp cloth and mild cleaning agent to clean the surface of the appliance.
- To clean machine, use only clean tools.
- When unpacking the machine, remove the protective film and dispose.
- This appliance is designed for **Nespresso** coffee capsules available exclusively through **Nespresso** or your **Nespresso** authorized representative.
- The cow milk beverages delivered by this equipment are not suitable for persons with

milk or lactose intolerances and allergies, and for children under the age of 3.

- All **Nespresso** appliances pass stringent controls. Reliability tests under practical conditions are performed on randomly selected units. This can show traces of any previous use.
- **Nespresso** reserves the right to change instructions without prior notice.

Descaling

- **Nespresso** descaling agent, when used correctly, helps ensure the proper functioning of your machine over its lifetime and that your coffee experience is as perfect as the first day.
- Descale according to user manual recommendations, or consult the descaling information by visiting the **Nespresso** website www.nespresso.com/machine-maintenance.
- ⚠ CAUTION: the descaling

solution can be harmful. Avoid contact with eyes, skin and surfaces. The use of any unsuitable descaling agent may lead to machine component damage or an insufficient descaling process. For any additional questions you may have regarding descaling, please contact **Nespresso**.

SAVE THESE INSTRUCTIONS

Pass them on to any subsequent user.

This instruction manual is also available as a PDF at nespresso.com.



**ATTENTION /
AVERTISSEMENT**



DANGER ÉLECTRIQUE



**DÉBRANCHEZ
LE CÂBLE
D'ALIMENTATION S'IL
EST ENDOMMAGÉ**

**⚠ ATTENTION : LORSQUE
CE SYMBOLE APPARAÎT,
VEUILLEZ CONSULTER LES
CONSIGNES DE SÉCURITÉ
POUR ÉVITER D'ÉVENTUELS
DANGERS ET DOMMAGES.**

**⚠ ATTENTION : LES
CONSIGNES DE SÉCURITÉ
FONT PARTIE INTÉGRANTE DE
L'APPAREIL. VEUILLEZ LIRE
ATTENTIVEMENT TOUTES
LES INSTRUCTIONS AVANT
D'UTILISER VOTRE APPAREIL
POUR LA PREMIÈRE
FOIS. CONSERVEZ CETTE
NOTICE DANS UN ENDROIT
FACILEMENT ACCESSIBLE
AFIN DE POUVOIR VOUS Y
REPORTER ULTÉRIEUREMENT.**



**INFORMATIONS :
LORSQUE CE SYMBOLE
APPARAÎT, VEUILLEZ
PRENDRE CONNAISSANCE
DES CONSEILS POUR
UNE UTILISATION SÛRE
ET CONFORME DE VOTRE
APPAREIL.**

- L'appareil est conçu pour préparer des recettes conformément aux présentes instructions.
- N'utilisez pas l'appareil pour d'autres usages que ceux prévus.
- Cet appareil a été conçu exclusivement pour un usage intérieur et dans des conditions de températures non extrêmes.
- Protégez votre appareil des effets directs des rayons du soleil, des éclaboussures d'eau et de l'humidité.
- Cet appareil est destiné exclusivement à un usage domestique. Il n'est pas

destiné à être utilisé dans les espaces cuisine destinés au personnel de magasins, bureaux et autres environnements professionnels, gîtes ruraux, hôtels, meublés, motels et autres hébergements.

- Pendant son utilisation, l'appareil ne doit pas être placé dans une niche fermée.
 - Cet appareil peut être utilisé par des enfants âgés d'au moins 8 ans, à condition qu'ils bénéficient d'une surveillance, qu'ils aient reçu des instructions concernant l'utilisation de l'appareil en toute sécurité et qu'ils comprennent bien les dangers encourus. Le nettoyage et l'entretien ne doivent pas être effectués par des enfants, à moins qu'ils ne soient âgés de plus de 8 ans et qu'ils soient sous la surveillance d'un adulte.
 - Conservez l'appareil et son
- câble hors de portée des enfants de moins de 8 ans.
- Cet appareil peut être utilisé par des personnes dont les capacités physiques, sensorielles ou mentales sont réduites ou dont l'expérience ou les connaissances ne sont pas suffisantes, à condition qu'ils bénéficient d'une surveillance ou qu'ils aient reçu des instructions quant à l'utilisation de l'appareil en toute sécurité et en comprennent bien les dangers potentiels.
 - Les enfants ne doivent pas utiliser l'appareil comme un jouet.
 - Le fabricant décline toute responsabilité et la garantie ne s'appliquera pas en cas d'usage commercial de l'appareil, d'utilisation non conforme aux instructions, de dommages résultant d'un usage autre que ceux prévus, d'un usage inapproprié,

d'une réparation par un non-professionnel ou du non-respect des instructions.

- Si nécessaire, utilisez une rallonge électrique de section 1,0 mm² au moins, pour une tension de 230V. Pour une tension de 120 V, la section doit être de 1,5 mm² au moins.

Évitez les risques d'incendie et de choc électrique.

- En cas d'urgence débranchez immédiatement l'appareil de la prise électrique.
- Branchez l'appareil uniquement sur des prises adaptées, facilement accessibles et reliées à la terre. Vérifiez que la tension d'alimentation correspond à celle indiquée sur la plaque signalétique de l'appareil. Un mauvais branchement annule la garantie.
- Si la fiche n'est pas

compatible avec la prise, utilisez un adaptateur garantissant la continuité de la liaison à la terre entre l'appareil et le réseau.

L'appareil doit être branché uniquement après l'installation.

- Placez le câble d'alimentation de façon à ce qu'il ne puisse pas être endommagé par des bords tranchants, ne le fixez pas et ne le laissez pas pendre.
- Veillez à ce que le câble reste éloigné des sources de chaleur et d'humidité.
- Si la fiche ou le câble d'alimentation sont endommagés, faites-les remplacer par le fabricant ou par un professionnel qualifié afin d'éviter tout risque.
- N'utilisez pas l'appareil si le câble ou la fiche sont endommagés, en cas de mauvais fonctionnement ou si

l'appareil a été endommagé de quelque manière que ce soit. Apportez l'appareil au centre d'assistance agréé le plus proche pour le faire contrôler, le réparer ou le régler.

- Si une rallonge s'avère nécessaire, utilisez exclusivement un câble relié à la terre, d'une section de 1,5 mm² au moins ou ayant une puissance d'entrée correspondante.
- Pour éviter tout dommage, ne placez jamais l'appareil sur une surface chaude ou à côté de sources de chaleur telles que des radiateurs, plans de cuisson, flammes nues ou autres.
- Placez l'appareil sur une surface horizontale, stable et plane. La surface doit être résistante à la chaleur et aux liquides comme l'eau, le café, le détartrant ou tout autre fluide similaire.
- En cas de non-utilisation prolongée, débranchez l'appareil de la prise de courant. Pour débrancher l'appareil, saisissez la fiche et retirez-la de la prise. Ne tirez pas sur le câble car il pourrait s'abîmer.
- Après utilisation et avant le nettoyage, débranchez la fiche de la prise. Laissez refroidir l'appareil avant d'installer ou de retirer des éléments et avant de le nettoyer.
- Branchez d'abord la fiche sur l'appareil puis le câble à la prise de courant. Pour débrancher l'appareil, arrêtez la préparation, éteignez-le à l'aide du bouton puis retirez la fiche de la prise de courant.
- Ne touchez jamais la fiche avec des mains mouillées.
- Pour éviter tout incendie, décharge électrique et lésion, ne plongez jamais le câble ou la prise dans l'eau ni tout autre liquide.

- Ne plongez jamais l'appareil dans l'eau.
- Ne mettez pas tout ou partie de l'appareil dans le lave-vaisselle, seuls le système Rapid Cappuccino démonté, la grille repose-tasse, le support de tasse, le bac d'égouttage et le bac à capsules usagées peuvent être lavés au lave-vaisselle.
- En présence d'électricité, l'eau est source de danger et peut entraîner des chocs électriques mortels.
- N'ouvrez pas l'appareil. Risque de décharges électriques !
- N'introduisez aucun objet dans les ouvertures de l'appareil. Danger d'incendie ou de décharges électriques !
- L'utilisation d'accessoires non recommandés par le fabricant peut provoquer un incendie, des décharges électriques ou des blessures.
- Il convient d'assurer une surveillance continue lorsque

l'appareil est utilisé par ou à proximité des enfants.

- Ne pas utiliser l'appareil à l'extérieur.

Veillez à ne pas vous faire mal pendant l'utilisation de l'appareil.

- Ne laissez jamais l'appareil sans surveillance pendant son fonctionnement.
- N'utilisez pas l'appareil s'il est endommagé, s'il est tombé ou s'il ne fonctionne pas correctement. Débranchez-le immédiatement de la prise électrique. Contactez **Nespresso** ou un revendeur agréé **Nespresso** pour faire contrôler, réparer ou régler l'appareil.
-  Un appareil endommagé peut provoquer des décharges électriques, des brûlures et un incendie.
- Refermez toujours complètement le levier et ne le relevez pas pendant le

fonctionnement. Risque de brûlure.

- Ne mettez pas les doigts sous la sortie café. Risque de brûlure.
- La surface de l'élément chauffant reste chaude après l'utilisation et les parties extérieures de l'appareil peuvent rester chaudes pendant plusieurs minutes selon l'utilisation.
- Ne mettez pas vos doigts dans le compartiment à capsules ou dans le bac à capsules usagées. Risque de blessure !
- L'eau peut s'écouler autour d'une capsule, quand celle-ci n'a pas été perforée par les lames, et endommager l'appareil.
- N'utilisez jamais une capsule usagée, endommagée ou déformée.
- Si une capsule est bloquée dans le compartiment à capsules, éteignez l'appareil et débranchez-le avant toute

opération. Appelez **Nespresso** ou un revendeur agréé

Nespresso.

- Remplissez le réservoir d'eau avec de l'eau potable fraîche.
- Videz le réservoir d'eau si l'appareil n'est pas utilisé pendant une période prolongée (vacances, etc...).
- Remplacez l'eau du réservoir d'eau si l'appareil n'est pas utilisé pendant plus de deux jours.
- Afin d'éviter de renverser du liquide sur les surfaces environnantes, n'utilisez pas l'appareil sans le bac d'égouttage et la grille.
- Il n'est pas possible d'utiliser du lait cru.
- Ne nettoyez jamais votre appareil avec un produit abrasif ou un solvant. Utilisez un chiffon humide et un détergent doux pour nettoyer la surface de l'appareil.
- Pour nettoyer la machine, utilisez uniquement des

accessoires propres.

- Lorsque vous déballez la machine, retirez et éliminez le film plastique.
- Cet appareil est désigné pour des capsules de café **Nespresso** disponibles en boutique **Nespresso** ou chez un revendeur agréé **Nespresso**.
- Les boissons à base de lait de vache préparées avec cet appareil ne sont pas adaptées aux personnes souffrant d'intolérances et d'allergies au lait ou au lactose et aux enfants de moins de 3 ans.
- Tous les appareils **Nespresso** sont soumis à des contrôles rigoureux. Des tests de fiabilité, dans les conditions réelles d'utilisation, sont effectués sur une sélection aléatoire d'unités. Certains appareils peuvent donc montrer des traces d'une utilisation antérieure.
- **Nespresso** se réserve le

droit de modifier cette notice d'utilisation sans préavis.

Détartrage

- Lorsqu'il est utilisé correctement, le kit de détartrage **Nespresso** permet d'assurer le bon fonctionnement de votre machine tout au long de sa durée de vie et de vous garantir une expérience café unique, tasse après tasse.
- Lors du détartrage, suivez les recommandations de la notice ou consultez les informations de détartrage disponibles sur le site web **Nespresso** www.nespresso.com/fr/fr/assistance-machine-maintenance.
- ⚠ ATTENTION : la solution de détartrage peut être nocive. Évitez le contact avec les yeux, la peau et les surfaces. L'utilisation de produits de détartrage non appropriés peut endommager les composants

de la machine ou ne pas assurer un détartrage optimal. Pour tout autre renseignement sur le détartrage, contactez **Nespresso**.

CONSERVEZ CETTE NOTICE

Remettez-la aux utilisateurs ultérieurs de la machine.

Cette notice est également disponible en format PDF à l'adresse nespresso.com

Packaging Content

Contenu de l'emballage

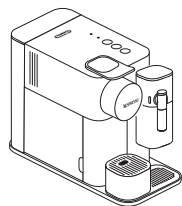

- 1 Coffee machine
Machine à café

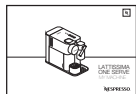

- 2 User manual
Mode d'emploi



- 3 Capsules set
Assortiment de capsules



- 4 "Welcome to Nespresso folder"
Pochette "Bienvenue chez Nespresso"



- 5 1x water hardness test stick, in the user manual
1 bandelette de test de dureté de l'eau, dans la notice utilisateur

Lattissima One

Lattissima One

EN

FR

THE CLASSIC ESPRESSO EXPERIENCE

With the **Nespresso** Original system, you're invited to enjoy the essence of an espresso, with or without milk. Inspired by the Italian coffee tradition, it's a timeless experience at the touch of a button. The **Nespresso** Original machines and capsules offer an array of aromas to fit all coffee tastes. Espresso or lungo, black or in a recipe, always layered with a soft crema or an indulgent foam. This is only made possible thanks to the 19-bar pressure in every machine. It extracts the optimal flavours from each capsule, to reveal them in your cup. **Nespresso** Original, classic in its own way.

L'EXPÉRIENCE D'UN ESPRESSO CLASSIQUE

Le système **Nespresso** Original, vous invite à vivre l'expérience d'un authentique espresso, avec ou sans lait. Inspiré de la tradition du café italien c'est une expérience intemporelle, en appuyant simplement sur un bouton. Les machines et les capsules **Nespresso** Original vous offrent un large éventail d'arômes pour satisfaire tous les goûts. Café espresso ou long, noir ou personnalisé, toujours crémeux ou avec une mousse onctueuse. Cela est possible grâce aux 19 bars de pression de la machine. Elle extrait tous les arômes de chaque capsule et les transfère dans votre tasse. **Nespresso** Original, classique à sa façon.

First use

Première utilisation

⚠ CAUTION: first read the safety precautions to avoid risks of fatal electrical shock and fire.
Please ensure ground continuity when plugging the machine in the power outlet.

ATTENTION : lisez au préalable les consignes de sécurité pour éviter tout risque de décharges électriques et d'incendie.
Vérifiez la continuité de la liaison à la terre quand vous branchez la machine sur la prise.

- 1** When unpacking the machine, remove the protective film, water tank, drip tray, and used capsule container. Adjust the cable length and store the excess in the cable guide under the machine. Remove the sticker on the grid. You can register your machine on www.nespresso.com.

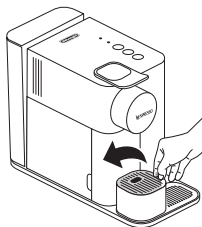

Après avoir déballé la machine retirez le film plastique, le réservoir d'eau, le bac d'égouttage et le bac à capsules usagées. Réglez la longueur du câble et rangez le câble en excès dans l'espace prévu à cet effet sous la machine. Retirez le film adhésif sur la grille repose-tasse. Il est possible d'enregistrer la machine sur www.nespresso.com.

- 2** Plug machine into the mains. Rinse the water tank before filling with drinking water up to maximum level.

Branchez la machine sur une prise de courant. Rincez le réservoir d'eau avant de le remplir avec de l'eau potable jusqu'au niveau maximum.

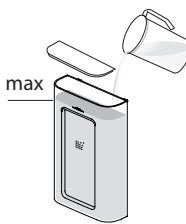

- 3** Switch the machine on by pressing any buttons:
- Blinking lights: heating-up (18 sec)
 - Illuminates white: ready to use

Allumez la machine en appuyant sur n'importe quelle touche.

- Voyants clignotants : chauffage (18 sec.)
- Fixe blanc : prête pour l'utilisation.

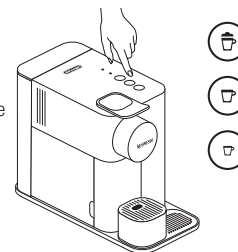

- 4** Rinse the machine by placing a 500 ml container under the coffee outlet and pressing the Lungo button. Repeat three times.

Pour rincer la machine placez un récipient de 500 ml sous la sortie café et appuyez sur la touche Lungo. Répétez trois fois.

- i** Machines are fully tested after being produced. Some traces of coffee powder could be found in rinsing water.

Après la fabrication, les machines sont soumises à une série de tests complets. Il est possible de trouver des traces de café en poudre dans l'eau de rinçage.

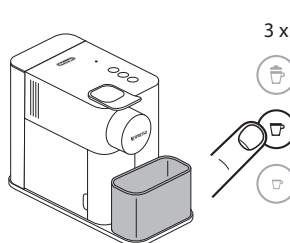

- 5** Clean the milk jug, refer to Cleaning Rapid Cappuccino System section.

Nettoyez le pot à lait comme indiqué dans la section Nettoyage du système Rapid Cappuccino.

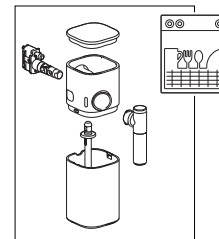

Setting water hardness

Réglage de la dureté de l'eau

- 1** Take water hardness sticker placed on the first page of the user manual and place it under water for 1 second.



Placez la bandelette de test de dureté de l'eau, que vous trouverez sur la première page de cette notice, sous l'eau courante pendant 1 seconde.

- 2** The number of red squares indicates the water hardness level.

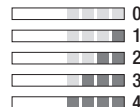

Le nombre de carrés rouges indique le niveau de dureté de votre eau.

- 3** Remove milk jug and switch the machine on.

Retirez le pot à lait et allumez la machine.

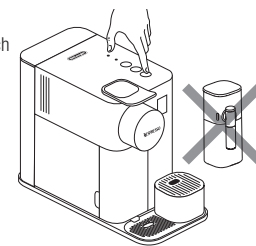

- 4** Press the milk drink button for 3 seconds to enter Menu mode: descaling and clean alerts start blinking.



> 3 sec



Appuyez sur la touche recette à base de lait pendant 3 secondes pour accéder au mode Menu : les voyants de détartrage et de nettoyage commencent à clignoter.

- i** **NOTE:** the Menu mode exits automatically after 30 sec. if no actions are performed. It can be exited manually by pressing the milk drink button for 3 seconds.

IMPORTANT : la machine quitte automatiquement le mode Menu au bout de 30 secondes si aucune touche n'est actionnée. Il peut être fermé manuellement en appuyant sur la touche recette à base de lait pendant 3 secondes.

- 5** Press the Espresso button.

Appuyez sur la touche Espresso.



- 6** Now, within 15 sec, you can set the desired value by pressing the corresponding button (see below table). They blink 3 times rapidly to confirm new value. The menu exits automatically and machine returns to ready mode.

Vous disposez de 15 secondes pour régler la dureté de l'eau en appuyant sur la touche correspondante (voir tableau ci-dessous). Les touches clignotent rapidement 3 fois pour confirmer la nouvelle valeur. La machine quitte automatiquement le Menu et revient en mode "machine prête".

Level / Niveau	Button(s) / Touche(s)	fH	dH	CaCO3
	Milk drink / Recette à base de lait	< 5	< 3	< 50 mg/l
	Lungo	> 7	> 4	> 70 mg/l
	Espresso	> 13	> 7	> 130 mg/l
	Milk drink + Lungo / Recette à base de lait + Lungo	> 25	> 14	> 250 mg/l
	Lungo + Espresso	> 38	> 21	> 380 mg/l

EN Coffee preparation
FR Préparation du café

- 1 Lift the lever completely and insert the capsule.

Soulevez complètement le levier et insérez la capsule.

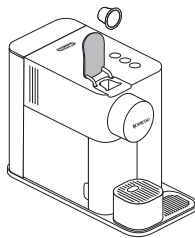

- 2 Close the lever and place a cup adapted to the desired beverage under the coffee outlet.

Abaissez le levier et placez une tasse adaptée à la recette sous la sortie café.

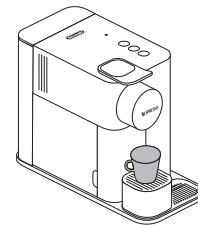

- 3 Press the Espresso (40 ml) or the Lungo (110 ml) button. Preparation will stop automatically. To stop the coffee flow or top up your coffee, press again.

Appuyer sur la touche Espresso (40 ml) ou Lungo (110 ml). La préparation s'arrête automatiquement. Pour arrêter l'écoulement du café ou pour rajouter du café appuyez de nouveau sur la touche.

i NOTE: during heat up, you can press any coffee button. You need to insert a capsule first then the coffee will flow automatically when the machine is ready.

IMPORTANT : pendant le chauffage il est possible d'appuyer sur n'importe quelle touche café. Avant tout, il est nécessaire d'insérer une capsule, puis le café est préparé automatiquement dès que la machine est prête.



- 4 Few seconds after the end of the preparation, lift and close the lever to eject the capsule into the used capsule container. Do not open the lever too early.

Quelques secondes après la fin de la préparation, relevez et abaissez le levier pour éjecter la capsule directement dans le bac à capsules usagées. Ne relevez pas le levier trop tôt.

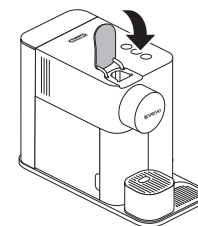

Programming coffee quantity

Programmation de la quantité de café

EN

FR

i **NOTE:** We recommend you to keep factory settings for Espresso and Lungo to ensure the best in cup results for each of our coffee varieties.

IMPORTANT : Nous vous conseillons de respecter les programmations d'usine pour les cafés Espresso et Lungo afin d'obtenir les meilleurs résultats en tasse pour chacune de nos variétés de café.

1 Follow the step 1-2 of section "coffee preparation".

Suivez les étapes 1-2 de la section "préparation du café".

2 Touch and hold Espresso or Lungo button for at least 3 sec to enter the programming mode. Brewing starts and button blinks fast.

Appuyez sur la touche Espresso ou Lungo pendant au moins 3 sec pour accéder au mode programmation. La préparation commence et la touche clignote rapidement.

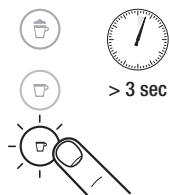

3 Release button when desired volume is reached. Coffee volume is now stored for the next coffee preparations. Button blinks 3 times to confirm the new coffee volume.

Relâchez la touche quand le volume souhaité est atteint. La quantité de café est mémorisée pour les préparations suivantes. La touche clignote 3 fois pour confirmer la nouvelle quantité de café.

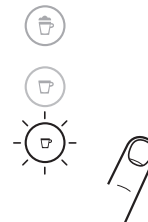

Coffee quantity programmable / Quantité de café programmée			
	Minimum	Prédéfinie	Maximum
Milk / Lait	-	40 ml	-
Lungo	70 ml	110 ml	150 ml
Espresso	20 ml	40 ml	70 ml

i **NOTE:** for milk recipes, coffee quantity cannot be programmed.

IMPORTANT : pour les recettes à base de lait il n'est pas possible de programmer la quantité de café.

Assembling / Disassembling the Rapid Cappuccino System

Montage / Démontage du système Rapid Cappuccino

1 Remove the milk container by pressing the button on the side of the milk jug. Unplug the aspiration tube.

Retirez le pot à lait en appuyant sur le bouton qui se trouve sur le côté de celui-ci. Détachez le tube d'aspiration du lait.

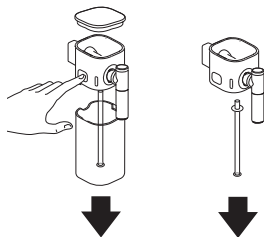

2 Position the milk spout vertically to disassemble and to reassemble.

Pour démonter et remonter la buse à lait, placez-la verticalement.

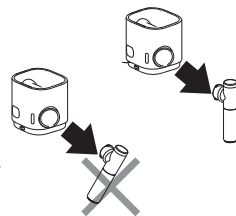

3 Press the button on the side of milk jug and pull to unlock the connector.

Appuyez sur le bouton placé sur le côté du pot à lait et tirez pour débloquer le raccord.

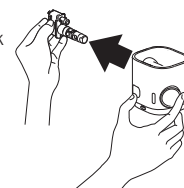

Preparing Espresso Macchiato-Cappuccino-Latte Macchiato

Préparation d'un Espresso Macchiato - Cappuccino - Latte Macchiato

- 1** Fill the milk container up to one of the 4 levels indicators (see figure).
Place the lid and connect the Rapid Cappuccino System to the machine.

Remplissez le pot à lait jusqu'à l'un des 4 indicateurs de niveau (voir schéma).
Remettez le couvercle et raccordez le système Rapid Cappuccino à la machine.

- i** The machine will use all milk quantity in the milk jug and will stop automatically when empty. For a perfect milk froth, use skimmed or semi-skimmed cow milk at refrigerator temperature (about 4° C).

You can use soy, almond or oat drink for your preparations. In such case, it is required to clean the Rapid Cappuccino System after each use in the dishwasher.

WARNING: Plant-based beverages contain allergens (gluten, almond, soy) and should be handled carefully by persons suffering from food allergies. The volume of froth depends on the nature of the beverage used, and its temperature.

La machine utilise tout le lait qui se trouve dans le pot et s'arrête quand celui-ci est vide. Pour une mousse de lait optimale, utilisez du lait de vache écrémé ou demi-écrémé réfrigéré (env. 4°C).

Pour vos préparations vous pouvez utiliser des boissons à base de soja, d'amandes ou d'avoine. Dans ce cas il est nécessaire de nettoyer le système Rapid Cappuccino au lave-vaisselle après chaque utilisation.

ATTENTION : Les boissons végétales contiennent des allergènes (gluten, amandes, soja) et doivent être manipulées avec soin par les personnes qui souffrent d'allergies alimentaires. Le volume de la mousse dépend du type de boisson utilisée et de sa température.

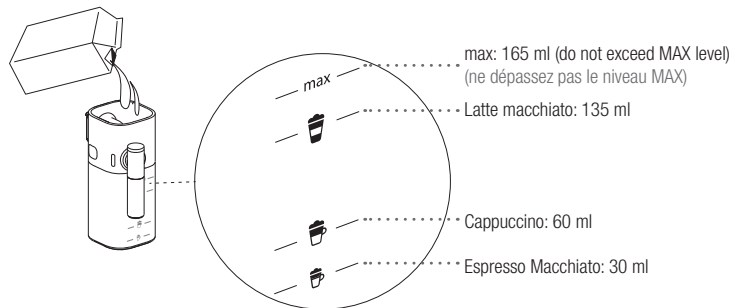

- 2** Lift the lever completely and insert the capsule. Close the lever.

Soulevez complètement le levier et insérez la capsule. Abaissez le levier.

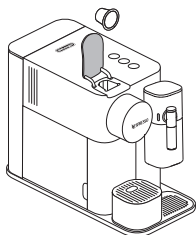

- 3** Place a cup adapted to the quantity of milk you poured under the coffee outlet and adjust milk spout position by lifting it up to the right level.

Placez sous la sortie café une tasse adaptée à la quantité de lait introduite et réglez la hauteur du bec de sortie du lait en fonction de la taille de la tasse.

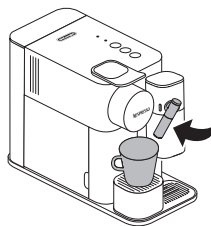

- 4** Press the milk button.

Appuyer sur la touche lait.

- i** The preparation starts after approximately 15 seconds blinking lights (first milk and then coffee).

Les voyants clignotent (d'abord lait puis café) pendant 15 secondes puis la préparation commence.



5 At the end of the preparation, the clean alert  blinks orange to indicate it is advisable to clean the Rapid Cappuccino System. It is necessary to clean if not more beverage are required.

À la fin de la préparation le voyant orange de nettoyage  clignote pour indiquer qu'il est conseillé de nettoyer le système Rapid Cappuccino. Si on ne désire pas préparer d'autre recette il faut le nettoyer.

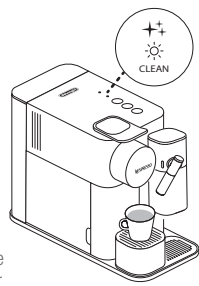

6 Lift and close the lever to eject the capsule into the used capsule container. Soulevez et abaissez le levier pour éjecter la capsule directement dans le bac à capsules usagées.

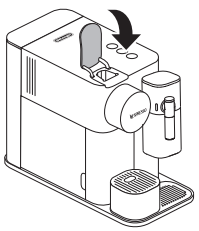

7 To prepare a second beverage, remove the milk container lid and fill the milk container up. Do not exceed the MAX level. Repeat operations 1 to 6.

Pour préparer une deuxième recette, retirez le couvercle du pot à lait et remplissez-le de lait. Ne dépassez pas le niveau MAX. Répétez les opérations de 1 à 6.

i Be careful: When pouring the milk into the milk container pay attention it does not spill out of it. If necessary, clean well with a cloth. Do not place the milk pack on the milk container because the container could unhook from the machine.

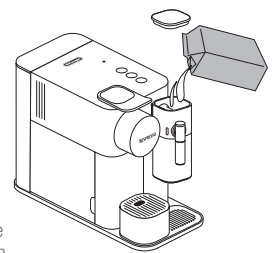

Attention : Quand vous versez le lait dans le pot à lait, veillez à ne pas le faire déborder. Si nécessaire nettoyez avec un linge humide. Ne posez pas la brique de lait sur le pot à lait car celui-ci pourrait se détacher de la machine.

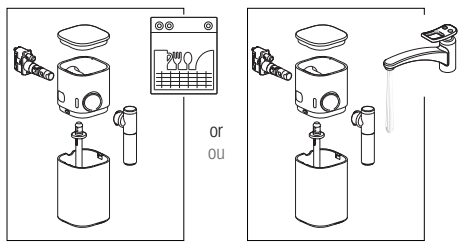

8 After a period of non use of maximum 30 minutes after your milk recipe preparation, disassemble the milk jug refer to section "Assembling / Disassembling of Rapid Cappuccino System", and clean all 6 dismantled components in dishwasher or hand wash refer to section "Cleaning Rapid Cappuccino System".

Si vous n'utilisez pas la machine pendant plus de 30 minutes après une recette à base de lait, démontez le pot à lait (voir la section "Montage/Démontage du système Rapid Cappuccino") et nettoyez au lave-vaisselle ou à la main (voir la section "Nettoyage du système Rapid Cappuccino").



 Clean alert / Alerte nettoyage		
 CLEAN	Blinks orange Le voyant orange clignote	It is advisable to clean; you can still prepare some other beverages. Il est conseillé de procéder au nettoyage ; vous pouvez encore préparer quelques recettes.
 CLEAN	illuminates orange Le voyant orange s'allume	It is necessary to clean; the machine stops and it is not possible to prepare any beverages. Il est nécessaire de nettoyer ; la machine s'arrête et il n'est plus possible de préparer de recettes, quelles qu'elles soient.

i The number of consecutive milk beverages should not exceed 5. We recommend cleaning the Rapid Cappuccino System between each milk preparation.

Ne préparez pas plus de 5 recettes à base de lait à la suite. Nettoyer le système Rapid Cappuccino après chaque préparation à base de lait.

Cleaning Rapid Cappuccino System

Nettoyage du système Rapid Cappuccino

Disassemble the milk jug. Refer to section "Assembling/Disassembling of Rapid Cappuccino System". Rinse away carefully any milk residue with hot drinking water.

Retirez le pot à lait. Consultez la section « Montage / Démontage du système Rapid Cappuccino ». Rincez soigneusement le pot à lait avec de l'eau potable chaude.

I When a dishwasher is not available, the Rapid Cappuccino System components can be hand washed. The cleaning procedure must be performed after each use.

Si vous n'avez pas de lave-vaisselle lavez les composants du système Rapid Cappuccino à la main. Le nettoyage doit être effectué après chaque utilisation.

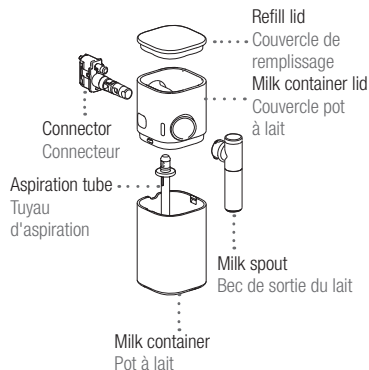

DISHWASHER: LAVE-VAISSELLE :

1 Put the six dismantled components in the upper tray of your dishwasher and run a program at high temperature (50°/60°C).

Mettez les 6 éléments démontés dans le panier supérieur du lave-vaisselle et lavez-les à haute température (50°/60°C).

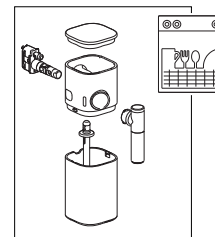

HAND WASH: LAVAGE À LA MAIN :

1 Soak all components in with hot drinking water (min. 40°C) together with mild/soft detergent for at least 30 minutes and rinse thoroughly with hot drinking water.

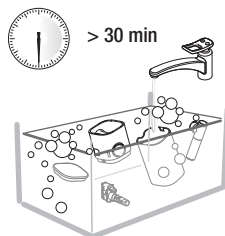

Plongez tous les composants dans de l'eau potable chaude (40°C au moins) avec un produit vaisselle délicat ou neutre pendant au moins 30 minutes et rincez abondamment à l'eau potable chaude.

2 Clean the interior of the milk tank with mild/soft detergent and rinse with hot drinking water. Do not use abrasive material that might damage the surface of the equipment.

Nettoyez l'intérieur du réservoir de lait avec un produit vaisselle délicat / neutre et rincez avec de l'eau potable chaude. N'utilisez pas de produit abrasif : cela pourrait endommager la surface de l'appareil.

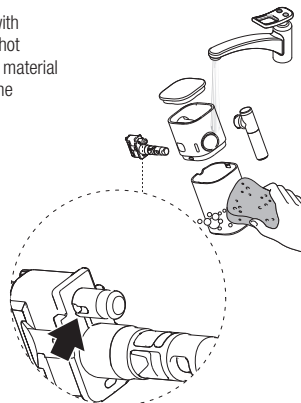

3 Dry all parts with a clean towel, cloth or paper and reassemble.

Séchez tous les composants avec un linge sec et propre, ou avec du papier absorbant, puis remontez-les.

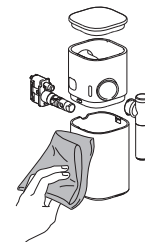

Power off Extinction

EN

FR

MANUAL POWER OFF: EXTINCTION MANUELLE :

- 1 To turn off the machine press simultaneously the Espresso and Lungo buttons. A 'click' sound indicates that the machine is now off.
Pour éteindre la machine appuyez simultanément sur les touches Espresso et Lungo. Un "clac" indique que la machine est éteinte.



AUTOMATIC POWER OFF: EXTINCTION AUTOMATIQUE :

- 1 It is possible to program the automatic power off time: Remove milk jug and switch the machine on.
Il est possible de programmer un horaire d'extinction automatique. Retirez le pot à lait et allumez la machine.

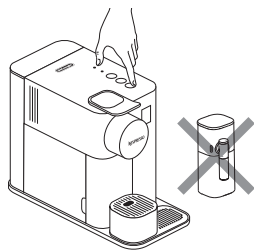

- 2 Press the milk button for 3 seconds to enter Menu mode: the descaling and clean alerts start blinking.
Appuyez sur la touche lait pendant 3 secondes pour accéder au mode Menu : les voyants de détartrage et de nettoyage commencent à clignoter.

i **NOTE:** the Menu mode exits automatically after 30 sec. If no actions are performed. It can be exited manually by pressing the milk button for 3 seconds.

IMPORTANT : la machine quitte automatiquement le mode Menu au bout de 30 secondes si aucune touche n'est actionnée. Il peut être fermé manuellement en appuyant sur la touche lait pendant 3 secondes.

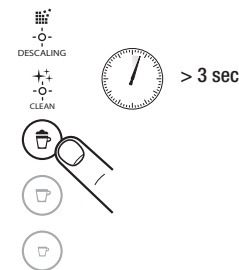

- 3 Press Lungo button to enter the Power Off Menu. Clean & descaling alerts indicators turn off. One of the recipe button is blinking, indicating what is the current setting (ref to table aside).

Appuyez sur la touche Lungo pour accéder au menu d'arrêt. Les voyants de nettoyage et de détartrage s'éteignent. Une des touches pour la préparation des recettes clignote pour indiquer la programmation actuelle (voir tableau ci-contre).



- 4 Now, within 15 seconds, you can set the desired value by pressing the corresponding button. They blink 3 times rapidly to confirm new value. The menu exits automatically and machine returns to ready mode.

Vous disposez de 15 secondes pour régler la dureté de l'eau en appuyant sur la touche correspondante. Les touches clignotent rapidement 3 fois pour confirmer la nouvelle valeur. La machine quitte automatiquement le Menu et revient en mode "machine prête".

Automatic power off setting / Programmation extinction automatique

Milk / Lait	➔	2 minutes / minutes
Lungo	➔	9 minutes / minutes
Espresso	➔	30 minutes / minutes

Maintenance Entretien

i Do not use any strong cleaning agent or solvent cleaner. Use a clean damp cloth and mild cleaning agent to clean the surface of the machine.

Ne nettoyez jamais votre appareil avec un produit abrasif ou un solvant. Utilisez un linge humide et un détergent doux pour nettoyer la surface de l'appareil.

1 Lift and close the lever to eject the capsule into the used capsule container. Remove drip tray and capsule container. Empty and rinse. Remove water tank. Empty, rinse it before filling with drinking water. Clean cup support and grid. Lift the removable grid and clean.

Soulevez et abaissez le levier pour éjecter la capsule directement dans le bac à capsules usagées. Videz le bac d'égouttage et le bac à capsules usagées. Videz et rincez. Retirez le réservoir d'eau. Videz-le et rincez-le avant de le remplir d'eau potable. Nettoyez le support de tasse et la grille. Soulevez la grille amovible et nettoyez-la.

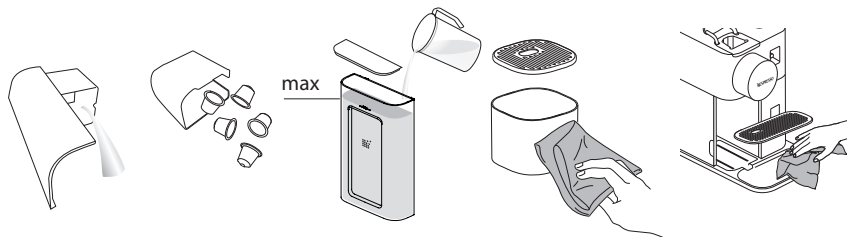

2 Place a container under coffee outlet and press the Lungo button to rinse.

Placez un récipient sous la sortie café et appuyez sur la touche Lungo pour rincer.

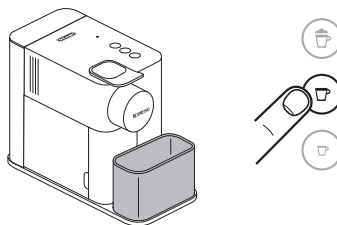

3 Clean the coffee outlet and machine surface with a clean damp cloth.

Nettoyez régulièrement la sortie café et l'extérieur de la machine avec un linge humide.

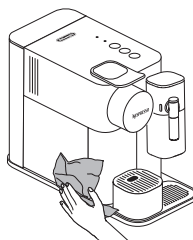

i Not dishwasher safe.

Non compatible avec un lavage en lave-vaisselle.

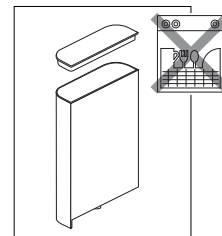

i Dishwasher safe.

Lavables en lave-vaisselle.

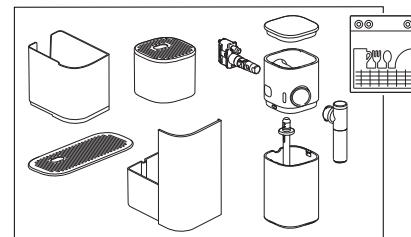

Descaling Détartrage

www.nespresso.com/descaling



EN

FR

⚠ CAUTION: refer to safety precautions. **ATTENTION :** consultez les consignes de sécurité.

i NOTE: to ensure the proper functioning of your machine over its lifetime and that your coffee experience is as perfect as the first day, follow the below process. Descaling time is approximately 20 minutes. To ensure a perfect coffee experience time after time and a good functioning of the machine this is important to descale your machine when needed. When the descaling alert starts to blink, it is time to descale your machine. The machine can still prepare several milk beverages before it is blocked preventively. The blockage prevents any damages to the machine and ensure its proper functioning over its lifetime. In case the machine is blocked, please descale your machine or contact the **Nespresso** club. Please make sure to complete the entire descaling procedure. If it is not completed, the machine will remain blocked.

IMPORTANT : pour assurer le bon fonctionnement de la machine tout au long de sa durée de vie et profiter d'une expérience de dégustation optimale, tasse après tasse, nous vous recommandons de suivre les instructions ci-dessous. Le cycle de détartrage dure environ 20 min. Pour assurer le bon fonctionnement de la machine tout au long de sa durée de vie et profiter d'une expérience de dégustation optimale, jour après jour, il est important de détartrer la machine régulièrement. Quand le voyant de détartrage commence à clignoter il est temps de détartrer la machine. La machine peut encore préparer quelques recettes à base de lait avant qu'elle ne se mette en sécurité. Le blocage permet de ne pas endommager la machine et en garantit le bon fonctionnement dans le temps. Si la machine est bloquée, détartré la machine ou contactez le Centre de Relation Client **Nespresso** Assurez-vous que le cycle de détartrage ne soit pas interrompu. Si le cycle de détartrage ne se déroule pas correctement la machine reste bloquée.

DESCALING alert / Alerte détartrage	
 DESCALING	<p>Blinks orange Le voyant orange clignote</p> <p>It is advisable to descale. Il est conseillé de détartrer.</p>
 DESCALING	<p>Fast blinking orange Le voyant orange clignote rapidement</p> <p>Only few preparations can be made before the machine is blocked. Il n'est possible d'effectuer que quelques préparations avant que la machine ne soit bloquée.</p>
 DESCALING	<p>Illuminates orange Le voyant orange s'allume</p> <p>It is necessary to descale; the machine stops and it is not possible to prepare any beverages. Il est nécessaire de détartrer ; la machine s'arrête et il n'est plus possible de préparer des recettes, quelles qu'elles soient.</p>

1 Descale the machine when descaling alert blinks orange in ready mode.

Détartrer la machine quand, en mode machine prête, le voyant orange de détartrage clignote.



2 Lift and close the lever to eject any capsules in the used capsule container.

Soulevez et abaissez le levier pour éjecter les capsules directement dans le bac à capsules usagées.

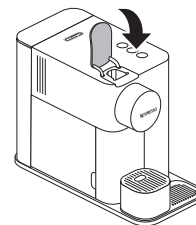

3 Empty the drip tray and the used capsule container. Fill the water tank with 100 ml of **Nespresso** descaling agent (1 pouch). Add water up to the descaling mark on the water tank (~500 ml).

Videz le bac d'égouttage et le bac à capsules usagées. Remplissez le réservoir d'eau avec 100 ml de produit détartrant **Nespresso** (1 sachet). Ajoutez de l'eau jusqu'au repère Détartrage sur le réservoir d'eau (~ 500 ml).

i NOTE: Respect quantity to ensure completion of the cycle.
IMPORTANT : Respectez la quantité pour garantir le bon déroulement du cycle.

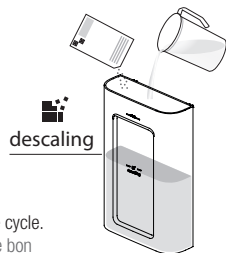

4 Take the descaling pipe situated at the back of the machine and plug it into the Rapid Cappuccino System Connector of machine.

Insérez le tuyau de détartrage, situé à l'arrière de la machine, dans le connecteur du système Rapid Cappuccino.

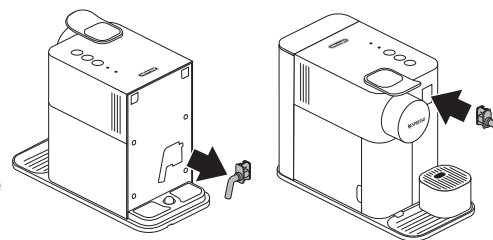

- 5** The machine enters the descaling mode. The descaling alert blinks orange during the entire descaling process. The Espresso button illuminates white.

Le mode détartrage est activé. Le voyant orange de détartrage clignote pendant tout le cycle. La touche Espresso s'allume en blanc.



- 6** Place a container with a minimum 1 litre capacity under both the coffee outlet and under the descaling pipe.

Placez un récipient d'une capacité d'au moins 1 litre sous la sortie café et le tuyau de détartrage.

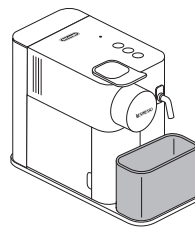

- 7** Press the Espresso button. Descaling product flows alternately through the coffee outlet, descaling pipe and drip tray. When the descaling cycle is finished (water tank runs empty), the Lungo button illuminates white.

Appuyez sur la touche Espresso. Le produit détartrant coule alternativement par la sortie café, le tuyau de détartrage et le bac d'égouttage. Quand le cycle de détartrage est terminé (le réservoir d'eau est vide) la touche Lungo s'allume en blanc.



- 8** Empty the used capsules container, drip tray recipient and 1 litre container, rinse out and fill the water tank with fresh drinking water up to level MAX.

Videz le bac à capsules usagées, le bac d'égouttage et le récipient de 1 litre, rincez et remplissez le réservoir d'eau avec de l'eau potable jusqu'au niveau MAX.

- NOTE:** Respect quantity to ensure completion of the cycle.

IMPORTANT : Respectez la quantité pour garantir le bon déroulement du cycle.

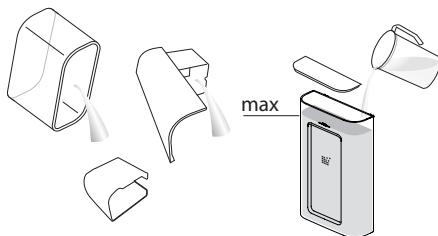

- 9** Press the Lungo button. The rinsing cycle continues through the coffee outlet, descaling pipe and drip tray until the water tank turns empty. During this phase the Lungo button blinks.

Appuyez sur la touche Lungo. Le cycle de rinçage continue à travers la sortie café, le tuyau de détartrage et le bac d'égouttage jusqu'à ce que le réservoir d'eau soit vide. Pendant cette procédure la touche Lungo clignote.



- 10** Once the rinsing process is finished, the machine switch off. Remove and store descaling pipe. Empty drip tray and used capsule container. Rinse water tank and fill with drinking water.

Lorsque le cycle de rinçage est terminé, la machine s'éteint. Retirez et conservez le tuyau de détartrage. Videz le bac d'égouttage et le bac à capsules usagées. Rincez le réservoir d'eau et remplissez-le avec de l'eau potable.

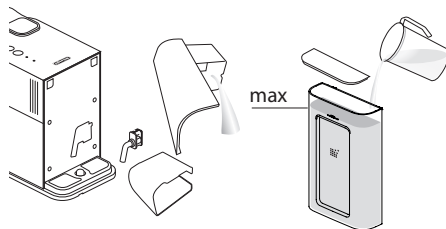

- 11** Clean the machine using a damp cloth. You have now finished descaling the machine.

Nettoyez la machine avec un linge humide. Le détartrage de la machine est terminé.

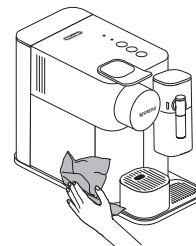

Restoring quantity to default settings

Rétablissement des réglages d'usine

EN

FR

i **NOTE:** This procedure resets coffee volumes & power off timing to the default values.

IMPORTANT : Cette procédure permet de réinitialiser les quantités de café et le délai d'extinction aux réglages d'usine.

- 1 Remove the milk jug and switch the machine on.

Retirez le pot à lait et allumez la machine.

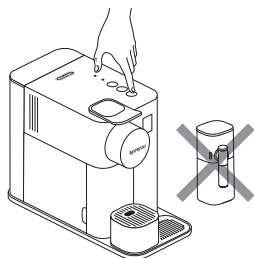

- 2 Press the milk drink button for 3 seconds to enter Menu mode: descaling and clean alert start blinking.

Appuyez sur la touche recette à base de lait pendant 3 secondes pour accéder au mode Menu : les voyants de détartrage et de nettoyage commencent à clignoter.

- i** **NOTE:** the Menu mode exits automatically after 30 sec if no actions are performed or can be exited manually by pressing the milk button 3 seconds.

IMPORTANT : la machine quitte automatiquement le mode Menu au bout de 30 secondes si aucune touche n'est actionnée. Vous pouvez également le quitter manuellement en appuyant sur la touche lait pendant 3 secondes.

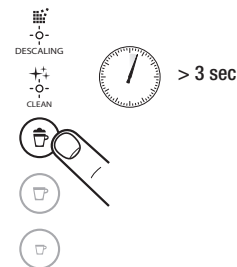

- 3 Press the milk button. The milk button blinks to indicate reset mode. Press it to confirm. All buttons blink 3 times: all volumes are reset to default settings. The menu exits automatically and machine returns to ready mode.

Appuyer sur la touche lait. La touche clignote pour indiquer le mode réinitialisation. Appuyez sur la touche pour valider. Toutes les touches clignotent 3 fois : la programmation des quantités est rétablie aux réglages d'usine. La machine quitte automatiquement le Menu et revient en mode "machine prête".



DEFAULT VALUES: RÉGLAGES D'USINE :



Milk drink (from 30 to 165 ml corresponding to level Espresso Macchiato and MAX level on the milk container) + Coffee 40 ml

Recette à base de lait (de 30 à 165 ml correspondant au niveau Espresso Macchiato et niveau MAX sur le pot à lait) + Café 40 ml



Lungo: 110 ml

Lungo : 110 ml



Espresso: 40 ml

Espresso : 40 ml



Automatic power off: 2 minutes

Extinction automatique : 2 minutes

Emptying the system before a period of non-use, for frost protection or before a transportation to be repaired

Vidange du système avant une période de non-utilisation, pour la protection contre le gel ou avant le transport pour une réparation

- 1** Remove the milk jug and switch the machine on.

Retirez le pot à lait et allumez la machine.

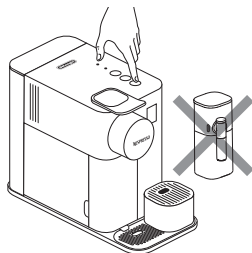

- 2** Remove the water tank. Lift and close the lever to eject any remaining capsule. Place a container under the coffee outlet.

Retirez le réservoir d'eau. Soulevez et abaissez le levier pour éjecter la capsule usagée éventuellement présente dans la machine. Placez un récipient sous la sortie café.

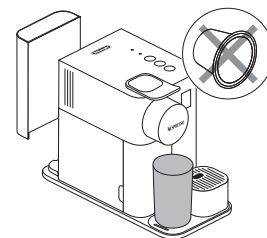

- 3** Press the milk drink button for 3 seconds to enter Menu mode: the descaling and clean alerts start blinking.

Appuyez sur la touche recette à base de lait pendant 3 secondes pour accéder au mode Menu : les voyants de détartrage et de nettoyage commencent à clignoter.

NOTE: the Menu mode exits automatically after 30 sec. If no actions are performed. It can be exited manually by pressing the milk button for 3 seconds.

IMPORTANT : La machine quitte automatiquement le mode Menu au bout de 30 secondes si aucune touche n'est actionnée. Il peut être fermé manuellement en appuyant sur la touche lait pendant 3 secondes.



- 4** Press milk drink and Lungo buttons simultaneously.

Appuyez simultanément sur les touches recette à base de lait et Lungo.



- 5** The milk drink button blinks to confirm that machine is ready. Once pressed, the emptying starts. The coffee buttons blink alternatively: emptying mode in progress. When the process is finished, the machine switches off automatically.

La touche recette à base de lait clignote pour confirmer que la machine est prête. Une fois que vous avez appuyé sur la touche, le cycle de vidange commence. Les touches café clignotent alternativement : le cycle de vidange est en cours. Quand le cycle est terminé la machine s'éteint automatiquement.



- NOTE:** appliance will be blocked for approximately 10 minutes after emptying.

IMPORTANT : la machine reste bloquée pendant environ 10 minutes après la vidange.

ATTENTION: Storing the machine in a cold environment, might cause damages by frost to the water circuit and create leakages.

ATTENTION : Le gel peut endommager le circuit d'eau et provoquer des fuites. Ne rangez pas la machine dans un endroit froid.

No light indicator.	<ul style="list-style-type: none"> - Check the mains, plug, voltage, and fuse. In case of problems, call the <i>Nespresso Club</i>.
No coffee, no water.	<ul style="list-style-type: none"> - Water tank is empty. Fill water tank. - Descale if necessary; see Descaling section.
Coffee comes out very slowly.	<ul style="list-style-type: none"> - Flow speed depends on the coffee variety. - Descale if necessary; see Descaling section.
No coffee, just water runs out (despite inserted capsule).	<ul style="list-style-type: none"> - Make sure the capsule is not pinched in a wrong position. - Make sure the capsule is not damaged. - Call <i>Nespresso Club</i> or send appliance to repair.
Coffee is not hot enough.	<ul style="list-style-type: none"> - Preheat cup. - Descale if necessary; see Descaling section.
Capsule area is leaking (water in capsule container).	<ul style="list-style-type: none"> - Position capsule correctly. If leakages occur, call the <i>Nespresso Club</i>.
Any other blinking behavior not described in the troubleshooting.	<ul style="list-style-type: none"> - Send appliance to repair or call the <i>Nespresso Club</i>.
All buttons blink simultaneously for 10 seconds and then machine switches off automatically.	<ul style="list-style-type: none"> - Error alarm, machine needs repair. Send appliance to repair or call the <i>Nespresso Club</i>.
All 3 buttons blinking fast 3 times and then machine goes back in ready mode.	<ul style="list-style-type: none"> - Water tank is empty.
Descaling and cleaning alert blink.	<ul style="list-style-type: none"> - Machine is in menu mode, press milk button for 3 seconds to exit menu mode or wait 30 seconds to exit automatically.
Descaling alert blinks orange.	<ul style="list-style-type: none"> - Machine triggers descaling alert according beverages consumption usage. Descale machine.
Descaling alert blinks orange and Espresso button illuminates white.	<ul style="list-style-type: none"> - Machine is in descaling mode. Press Espresso button to start descaling process.
Descaling alert illuminates orange, beverage buttons are unavailable.	<ul style="list-style-type: none"> - Machine blocked due to scale level too high. Descale machine.
All coffee buttons and all milk recipe buttons flash alternately.	<ul style="list-style-type: none"> - Machine in overheat protection mode, wait until it returns to ready mode. - Appliance will be blocked for approximately 10 minutes after emptying.
Lever cannot be closed completely.	<ul style="list-style-type: none"> - Empty capsule container. Make sure that no capsule is blocked inside the capsule container. - Use skimmed or semi-skimmed cow milk at refrigerator temperature (about 4° C). - Rinse after each milk preparation (see section "Hand Washing of Rapid Cappuccino System").
Quality of Milk froth is not up to standard.	<ul style="list-style-type: none"> - Descale the machine. - Do not use frozen milk. - Ensure the air aspiration part is clean. Refer to the section "Hand washing of Rapid Cappuccino System".
I cannot enter Menu mode.	<ul style="list-style-type: none"> - Be sure to remove the milk jug. - Be sure to press milk button for 3 seconds. - Remove descaling pipe. - Is not possible to enter Menu mode while machine is heating up.
Milk dispensing doesn't start (clean alert illuminates orange).	<ul style="list-style-type: none"> - Prepared more than 5 milk dispensing without any cleaning. Action: clean Rapid Cappuccino System. - Overtime milk preparation. Action: clean Rapid Cappuccino System. - Over 30 min from last milk preparation. Action: clean Rapid Cappuccino System.
Milk jug cannot be dismantled.	<ul style="list-style-type: none"> - Press the button on the side of the milk jug to remove the parts. - Refer to section "Assembling/Disassembling of Rapid Cappuccino System".
Sound when machine switches off.	<ul style="list-style-type: none"> - This sound indicates that the machine is now off.
In the event of accidental milk spillage, unplug the machine.	<ul style="list-style-type: none"> - Immediately clean thoroughly the machine.

FR Résolution des problèmes

Aucun voyant lumineux ne s'allume.	<ul style="list-style-type: none">- Vérifiez l'alimentation secteur, la prise, la tension et le fusible. En cas de problèmes, appelez <i>le Centre de Relation Client Nespresso</i>.
Le café et l'eau ne s'écoulent pas.	<ul style="list-style-type: none">- Le réservoir d'eau est vide. Remplissez le réservoir d'eau.- Détartrage si nécessaire : voir section "Détartrage".
Le café s'écoule très lentement.	<ul style="list-style-type: none">- La vitesse d'écoulement dépend de la variété du café.- Détartrage si nécessaire : voir section "Détartrage".
Le café ne s'écoule pas, la machine ne distribue que de l'eau (malgré la présence d'une capsule).	<ul style="list-style-type: none">- Assurez-vous que la capsule ne soit pas mal positionnée ou écrasée.- Assurez-vous que la capsule n'est pas abîmée.- Appelez le Centre de Relation Client <i>Nespresso</i> ou faites réparer la machine.
Le café n'est pas assez chaud.	<ul style="list-style-type: none">- Préchauffez la tasse.- Détartrage si nécessaire : voir section "Détartrage".
De l'eau coule du compartiment à capsules (présence d'eau dans le bac à capsules).	<ul style="list-style-type: none">- Insérez correctement la capsule. En cas de fuites, contactez <i>le Centre de Relation Client Nespresso</i>.
Tout clignotement non décrit dans la résolution des problèmes.	<ul style="list-style-type: none">- Faites réparer la machine ou contactez <i>le Centre de Relation Client Nespresso</i>.
Toutes les touches clignotent simultanément pendant 10 secondes, puis la machine s'éteint automatiquement.	<ul style="list-style-type: none">- Alarme indiquant une panne : la machine a besoin d'être réparée. Faites réparer la machine ou contactez <i>le Centre de Relation Client Nespresso</i>.
Les 3 touches café clignotent rapidement 3 fois, puis la machine revient en mode "machine prête".	<ul style="list-style-type: none">- Le réservoir d'eau est vide.
Les voyants détartrage et nettoyage clignotent.	<ul style="list-style-type: none">- La machine est en mode Menu, appuyez sur la touche lait pendant 3 secondes pour quitter le mode menu ou attendez 30 secondes pour le quitter automatiquement.
Le voyant orange de détartrage clignote.	<ul style="list-style-type: none">- La machine déclenche l'alerte détartrage en fonction de la fréquence d'utilisation. Procédez au détartrage de la machine.
Le voyant orange de détartrage clignote et la touche Espresso s'allume en blanc.	<ul style="list-style-type: none">- La machine est en mode détartrage. Appuyez sur la touche Espresso pour démarrer le processus de détartrage.
Le voyant orange de détartrage s'allume, les touches recettes ne sont pas disponibles.	<ul style="list-style-type: none">- Machine bloquée à cause d'un niveau d'entartrage trop élevé. Procédez au détartrage de la machine.
Toutes les touches café et toutes les touches recettes à base de lait clignotent alternativement.	<ul style="list-style-type: none">- Machine en sécurité à cause d'une surchauffe, attendez qu'elle revienne en mode machine prête.- La machine reste bloquée pendant environ 10 minutes après la vidange.
Je ne parviens pas à abaisser complètement le levier.	<ul style="list-style-type: none">- Videz le bac à capsules usagées. Veillez à ce qu'aucune capsule ne soit bloquée dans le bac à capsules usagées.- Utilisez du lait écrémé ou demi-écrémé réfrigéré (environ 4 °C).- Rincez après chaque préparation de recette à base de lait (voir section « Nettoyage à la main du système Rapid Cappuccino »).- Procédez au détartrage de la machine.- N'utilisez pas de lait congelé.- Assurez-vous que l'arrivée d'air est propre. Consultez la section « Nettoyage à la main du système Rapid Cappuccino ».
La qualité de la mousse de lait n'est pas satisfaisante.	<ul style="list-style-type: none">- Retirez le pot à lait.- Appuyez sur la touche lait pendant 3 secondes.- Retirez le tuyau de détartrage.- Il n'est pas possible d'accéder au mode Menu pendant que la machine chauffe.
Je ne parviens pas à accéder au mode Menu.	<ul style="list-style-type: none">- Plus de 5 recettes à base de lait ont été préparées sans nettoyer le système. Action : nettoyez le système Rapid Cappuccino.- La préparation à base de lait prend trop de temps. Action : nettoyez le système Rapid Cappuccino.- Plus de 30 minutes depuis la dernière préparation à base de lait. Action : nettoyez le système Rapid Cappuccino.
Le lait ne s'écoule pas (le voyant orange de nettoyage s'allume).	<ul style="list-style-type: none">- Appuyez sur le bouton situé sur le côté du pot à lait pour retirer les composants.- Consultez la section « Montage/Démontage du système Rapid Cappuccino ».
Je n'arrive pas à retirer le pot à lait.	<ul style="list-style-type: none">- Le signal sonore indique que la machine est éteinte.
Signal sonore quand la machine s'éteint.	<ul style="list-style-type: none">- Nettoyer immédiatement et soigneusement la machine.
En cas d'écoulement accidentel de lait, débranchez l'appareil de la prise de courant.	

Contact **Nespresso**

Contacter **Nespresso**

EN

FR

As we may not have foreseen all uses of your appliance, should you need any additional information, in case of problems or simply to seek advice, call **Nespresso** or your **Nespresso** authorized representative. Contact details for your nearest **Nespresso** or your **Nespresso** authorized representative can be found in the «Welcome to **Nespresso**» folder in your machine box or at nespresso.com.

Comme nous ne pouvons pas prévoir toutes les utilisations de votre appareil, pour de plus amples renseignements, en cas de problèmes ou tout simplement pour demander des conseils, appelez **Nespresso** ou votre revendeur agréé **Nespresso**. Vous trouverez les coordonnées de la boutique **Nespresso** ou du revendeur agréé **Nespresso** le plus proche dans la pochette "Bienvenue chez **Nespresso**" qui se trouve dans l'emballage de votre machine ou sur nespresso.com.

Limited Guarantee

Garantie limitée

De'Longhi warrants this product against defects in materials and workmanship for a period of two years from the date of purchase. During this period, De'Longhi will either repair or replace, at its discretion, any defective product at no charge to the owner. Replacement products or repaired parts will be guaranteed for only the unexpired portion of the original warranty or six months, whichever is greater. This limited warranty does not apply to any defect resulting from accident, misuse, improper maintenance, or normal wear and tear. Except to the extent allowed by applicable law, the terms of this limited warranty do not exclude, restrict or modify, and are in addition to, the mandatory statutory rights applicable to the sale of the product to you. If you believe your product is defective, contact **Nespresso** for instructions on where to send or bring it for repair. Please visit our website at www.nespresso.com for contact details.

De'Longhi garantit ce produit contre tous les défauts de fabrication et de matériaux pour une période de deux ans à compter de la date d'achat. Pendant cette période, De'Longhi réparera ou remplacera, à sa discrétion, tout produit défectueux sans frais supplémentaires pour son propriétaire. Les appareils remplacés ou les composants réparés seront couverts par la garantie pour la période la plus longue entre la durée résiduelle courant jusqu'à l'échéance de la garantie originale et les six mois suivant la date de réparation. Cette garantie ne s'applique pas aux défauts résultant d'un accident, d'un usage inapproprié de la machine, d'un mauvais entretien ou d'une usure normale. Les conditions de cette garantie limitée n'excluent, ni ne restreignent, ni ne modifient les droits accordés par les lois en vigueur sur la protection du consommateur. Si vous estimez que votre produit est défectueux, contactez **Nespresso** pour savoir comment procéder. Veuillez visiter notre site web à l'adresse www.nespresso.com pour en savoir plus.

Disposal and Environmental Protection

Élimination et Protection de l'environnement



Your appliance contains valuable materials that can be recovered or recycled. Separation of the remaining waste materials into different types facilitates the recycling of valuable raw materials. Leave the appliance at a collection point. You can obtain information on disposal from your local authorities.

Votre appareil contient des matériaux précieux qui peuvent être récupérés ou recyclés. La collecte séparée facilite le recyclage des matières premières précieuses. Rapportez votre appareil dans un centre de collecte agréé. Contactez les autorités locales pour plus de renseignements.

DE Allgemeine Informationen
IT Informazioni generali

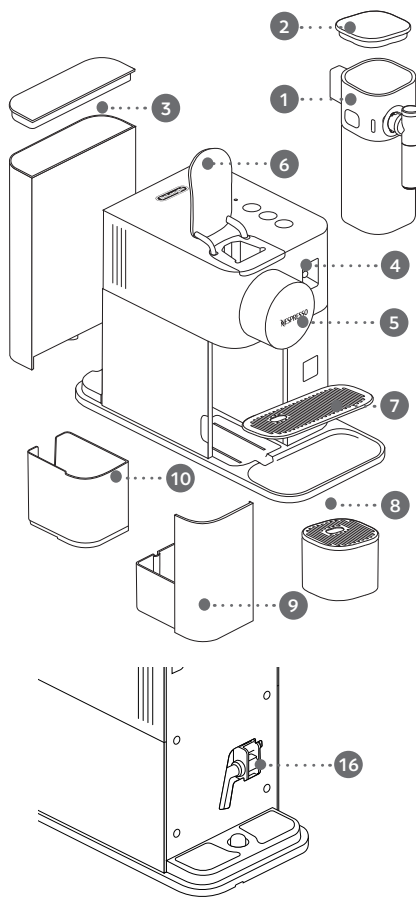

Übersicht über die Maschine Panoramica della macchina

- 1 Rapid Cappuccino System / Sistema Rapid Cappuccino
- 2 Fülldeckel / Coperchio di riempimento
- 3 Wassertank (1,0 l) / Serbatoio acqua (1,0 L)
- 4 Steckverbindung Rapid Cappuccino System / Connettore sistema rapid cappuccino
- 5 Kaffeeauslauf / Erogatore caffè
- 6 Hebel / Leva
- 7 Unterer Rost / Griglia di base
- 8 Tassenabstellfläche / Supporto tazza
- 9 Restwasserbehälter / Vaschetta raccogliacqua
- 10 Auffangbehälter für gebrauchte Kapseln / Contenitore capsule usate
- 16 Entkalkungsrohr / Tubo di decalcificazione

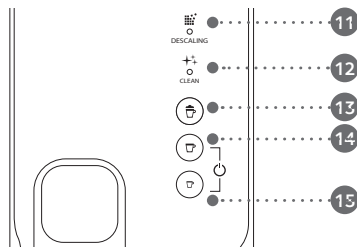

Meldungen

Avvisi

- 11 DESCALING : Entkalkungsmeldung, siehe Abschnitt „Entkalkung“
DESCALING : avviso decalcificazione, vedere la sezione "Decalcificazione"
- 12 CLEAN : Reinigungsmeldung für Milchsystem, konsultieren Sie den Abschnitt „Zubereitung von Espresso Macchiato- Cappuccino - Latte Macchiato“
CLEAN : avviso pulizia sistema latte consultare la sezione "Preparazione Espresso Macchiato- Cappuccino - Latte Macchiato "

Getränketasten

Pulsanti bevande

- 13 Milchgetränk (Espresso Macchiato, Cappuccino, Latte Macchiato)
Bevanda al latte (Espresso Macchiato, Cappuccino, Latte Macchiato)
- 14 Lungo 110 ml
Lungo 110 ml
- 15 Espresso 40 ml
Espresso 40 ml

Technische Eigenschaften Caratteristiche tecniche



Lattissima One EN 510 / F121

 220-240 V~, 50-60 Hz, 1450 W

P_{max} 19 bar/1.9 MPa

 4,17 kg (Nettogewicht) (peso netto)

 ~ 1 l

 15,4 cm
 25,6 cm
 32,4 cm

Inhalt Contenuto

Allgemeine Informationen / Informazioni generali	30
Technische Eigenschaften / Caratteristiche tecniche	31
Sicherheitshinweise	32
Precauzioni per la sicurezza	36
Verpackungsinhalt / Contenuto della confezione	40
Erster Gebrauch / Primo utilizzo	41
Programmierung der Wasserhärte / Programmazione della durezza dell'acqua	42
Kaffezubereitung / Preparazione del caffè	43
Programmierung der Kaffeemenge / Programmazione della quantità di caffè	44
Zusammenbauen / Zerlegen des Rapid Cappuccino Systems / Assemblaggio/Smontaggio del sistema Rapid Cappuccino	44
Zubereitung von Espresso Macchiato-Cappuccino-Latte Macchiato / Preparazione di Espresso Macchiato-Cappuccino-Latte Macchiato	45
Reinigung des Rapid Cappuccino Systems / Pulizia del sistema Rapid Cappuccino	47
Ausschaltung / Spegnimento	48
Wartung / Manutenzione	49
Entkalkung / Decalcificazione	50
Wiederherstellung der Werkseinstellung / Ripristino dei valori alle impostazioni di fabbrica	52
Entleerung des Systems vor einem Zeitraum des Nichtgebrauchs, zum Frostschutz oder vor einer Reparatur / Come svuotare il sistema prima di un periodo di inutilizzo, per la protezione antigelo o prima di una riparazione	53
Problemlösung	54
Risoluzione dei problemi	55
Kontaktieren Sie Nespresso / Contattare Nespresso	56
Garantieeinschränkungen / Limitazione della Garanzia	56
Entsorgung und Umweltschutz / Smaltimento e Protezione dell'Ambiente	56



VORSICHT / WARNUNG



GEFAHR DURCH STROM



ZIEHEN SIE BEI BESCHÄDIGUNG DES NETZKABELS SOFORT DEN STECKER AUS DER STECKDOSE

⚠ VORSICHT: WENN SIE DIESES ZEICHEN SEHEN, LESEN SIE BITTE DIE SICHERHEITSHINWEISE, UM MÖGLICHE VERLETZUNGEN UND SCHÄDEN ZU VERMEIDEN.

⚠ VORSICHT! DIE SICHERHEITSHINWEISE SIND BESTANDTEIL DES GERÄTES. LESEN SIE ALLE ANGABEN VOR DER ERSTEN INBETRIEBNAHME DES GERÄTES AUFMERKSAM DURCH. BEWAHREN SIE DIESE BEDIENUNGSANLEITUNG AN EINEM LEICHT

ZUGÄNGLICHEN ORT AUF, UM BEI BEDARF DARIN NACHSCHLAGEN ZU KÖNNEN.

i INFORMATION: WENN SIE DIESES ZEICHEN SEHEN, LESEN SIE BITTE DIE ANGABEN FÜR DEN SICHEREN UND RICHTIGEN BETRIEB DES GERÄTES.

- Das Gerät ist für die Zubereitung von Getränken anhand dieser Bedienungsanleitung bestimmt.
- Setzen Sie das Gerät nur für den bestimmungsgemäßen Gebrauch ein.
- Dieses Gerät ist ausschließlich für die Nutzung im Innenbereich und unter normalen Temperaturbedingungen ausgelegt.
- Schützen Sie das Gerät vor direktem Sonnenlicht, Spritzwasser und Feuchtigkeit.
- Dieses Gerät ist ausschließlich

für die Nutzung im Haushalt bestimmt. Der Gebrauch ist nicht vorgesehen in: Mitarbeiterküchen von Geschäften, Büros und anderen Arbeitsumgebungen, in Landgasthöfen, Hotels, Zimmervermietungen, Motels und sonstigen Übernachtungseinrichtungen.

- Während des Gebrauchs darf das Gerät nicht in einem geschlossenen Fach aufgestellt werden.
- Dieses Gerät kann von Kindern ab 8 Jahren verwendet werden, wenn sie beaufsichtigt werden sowie Anweisungen zum sicheren Gebrauch des Gerätes erhalten und die damit verbundenen Gefahren verstanden haben. Reinigungs- und Wartungsarbeiten dürfen nicht von Kindern durchgeführt werden, es sei denn, sie sind älter als 8 Jahre und werden von einem Erwachsenen

beaufsichtigt.

- Bewahren Sie das Gerät und das Kabel außerhalb der Reichweite von Kindern unter 8 Jahren auf.
- Dieses Gerät kann von Personen mit eingeschränkten körperlichen, sensorischen oder mentalen Fähigkeiten oder von Personen, denen es an Erfahrung und Kenntnis mangelt verwendet werden, wenn sie beaufsichtigt werden sowie Anweisungen zum sicheren Gebrauch des Gerätes erhalten und die damit verbundenen Gefahren verstanden haben.
- Kinder sollten das Gerät nicht als Spielzeug verwenden.
- Bei gewerblichem Gebrauch des Gerätes, falscher Bedienung, Zweckentfremdung, unsachgemäßem Gebrauch, nicht fachgerechter Reparatur oder bei Nichtbeachtung der Bedienungsanleitung

übernimmt der Hersteller keine Haftung und kann die Garantie ausschließen.

- Falls ein Verlängerungskabel für eine Spannung von 230V benötigt wird, muss der Querschnitt des Kabels mindestens 1,0 mm² betragen. Für eine Spannung von 120 V muss der Querschnitt mindestens 1,5 mm² betragen.

Vermeiden Sie Stromschlag- und Brandgefahr.

- Ziehen Sie im Notfall den Stecker aus der Steckdose.
- Schließen Sie das Gerät nur an geeignete, leicht erreichbare und geerdete Steckdosen an. Vergewissern Sie sich, dass die Netzspannung den Angaben auf dem Typenschild des Gerätes entspricht. Bei falschem Anschluss erlischt die Garantie.
- Sollte der Netzstecker nicht

für die Steckdose geeignet sein, muss ein Adapter verwendet werden, der den Erdungsanschluss zwischen Gerät und Stromnetz nicht unterbricht.

Das Gerät darf erst nach dem Aufstellen angeschlossen werden.

- Ziehen Sie das Kabel nicht über scharfe Kanten, befestigen Sie es nicht und lassen Sie es nicht hängen.
- Halten Sie das Kabel von Wärmequellen und Feuchtigkeit fern.
- Wenn der Stecker oder das Netzkabel beschädigt ist, müssen sie vom Hersteller oder einer ähnlich qualifizierten Person ersetzt werden, um Risiken vorzubeugen.
- Nehmen Sie das Gerät nicht in Betrieb, wenn das Netzkabel oder der Stecker beschädigt ist, das Gerät

einen Defekt aufweist oder in irgendeiner Weise beschädigt ist. Bringen Sie das Gerät zu einem autorisierten Kundendienstzentrum in Ihrer Nähe, um es überprüfen, reparieren oder einstellen zu lassen.

- Falls Sie ein Verlängerungskabel benötigen, verwenden Sie nur ein geerdetes Kabel mit einem Leitungsdurchmesser von mindestens 1,5 mm² oder entsprechender Eingangsleistung.
- Um Schäden zu vermeiden, darf das Gerät nie auf heiße Oberflächen oder neben Wärmequellen, wie Heizkörper, Kochfelder, offene Flammen oder ähnliches gestellt werden.
- Stellen Sie das Gerät auf eine waagrechte, ebene und stabile Fläche. Die Oberfläche muss gegen Hitze und Flüssigkeiten wie Wasser, Kaffee, Entkalker und ähnliches beständig sein.
- Ziehen Sie den Netzstecker, falls Sie das Gerät für längere Zeit nicht benutzen. Fassen Sie beim Herausziehen des Steckers immer am Stecker an und ziehen nicht am Kabel, um es nicht zu beschädigen.
- Ziehen Sie nach dem Gebrauch und vor der Reinigung den Netzstecker. Lassen Sie das Gerät abkühlen, bevor sie Geräteteile montieren oder entfernen und bevor Sie es reinigen.
- Schließen Sie immer erst den Stecker an das Gerät an und dann das Kabel an die Wandsteckdose. Um das Gerät vom Netz zu trennen, brechen Sie alle Zubereitungen ab, schalten Sie das Gerät über den entsprechenden Schalter aus und ziehen Sie dann den Stecker aus der Wandsteckdose.
- Berühren Sie den Netzstecker nie mit nassen Händen.

- Um Bränden, Stromschlägen und Verletzungen von Personen vorzubeugen, tauchen Sie das Kabel oder die Stecker nicht in Wasser oder andere Flüssigkeiten.
- Niemals das Gerät in Wasser tauchen.
- Stellen Sie das Gerät oder Teile davon niemals in den Geschirrspüler, ausgenommen das zerlegte Rapid Cappuccino System, der untere Rost, die Tassenabstellfläche, der Restwasserbehälter und der Auffangbehälter für gebrauchte Kapseln.
- In Verbindung mit Strom ist Wasser gefährlich und kann zu tödlichen Stromschlägen führen.
- Öffnen Sie das Gerät nicht. Es besteht Stromschlaggefahr!
- Stecken Sie keine Gegenstände in die Öffnungen des Gerätes. Es besteht Brand- oder Stromschlaggefahr!

- Die Verwendung von Zubehörteilen, die vom Hersteller nicht empfohlen werden, kann zu Brand, Stromschlägen oder Verletzungen von Personen führen.
- Wenn das Gerät von oder in Anwesenheit von Kindern benutzt wird, muss es besonders unter Aufsicht bleiben.
- Verwenden Sie es nicht im Freien.

Verletzen Sie sich nicht beim Transport des Gerätes.

- Lassen Sie das Gerät während des Betriebs nicht unbeaufsichtigt.
- Nehmen Sie das Gerät nicht in Betrieb, wenn es beschädigt oder heruntergefallen ist bzw. nicht ordnungsgemäß funktioniert. Ziehen Sie sofort den Stecker aus der Steckdose. Wenden Sie sich an **Nespresso** oder

eine autorisierte **Nespresso** Vertretung, um das Gerät überprüfen, reparieren oder einstellen zu lassen.

-  Ein beschädigtes Gerät kann zu Stromschlägen, Verbrennungen und Brand führen.
- Schließen Sie den Hebel immer ganz und bewegen Sie ihn nicht nach oben, solange das Gerät in Betrieb ist. Es besteht Verbrühungsgefahr.
- Halten Sie die Finger nicht unter den Kaffeeauslauf. Es besteht Verbrühungsgefahr.
- Die Oberfläche des Heizelements bleibt nach dem Gebrauch heiß und die Außenteile des Gerätes können je nach Verwendung für einige Minuten heiß bleiben.
- Stecken Sie die Finger nicht in den Restwasserbehälter oder den Kapselbehälter.

Verletzungsgefahr!

- Wenn die Kapsel nicht richtig durchstoßen ist, könnte Wasser um die Kapsel fließen und das Gerät beschädigen.
- Verwenden Sie keine gebrauchten, beschädigten oder verformten Kapseln.
- Wenn eine Kapsel im Kapselfach stecken bleibt, muss die Maschine vor jedem Eingriff ausgeschaltet und der Netzstecker gezogen werden. Wenden Sie sich an **Nespresso** oder eine autorisierte **Nespresso** Vertretung.
- Den Wassertank mit frischem Trinkwasser füllen.
- Leeren Sie den Wassertank, wenn das Gerät für einen längeren Zeitraum nicht benutzt wird (Urlaub, usw.).
- Ersetzen Sie das Wasser im Wassertank, wenn die Maschine seit mehr als zwei Tagen nicht benutzt wurde.
- Verwenden Sie das Gerät nicht

ohne Restwasserbehälter und Rost, damit der Austritt von Flüssigkeiten auf die umliegenden Flächen verhindert wird.

- Benutzen Sie bei dieser Maschine keine Rohmilch.
- Verwenden Sie keine Scheuerreiniger oder Lösungsmittel. Benutzen Sie zur Reinigung der Geräteoberfläche ein feuchtes Tuch und ein mildes Reinigungsmittel.
- Verwenden Sie zur Reinigung der Maschine nur saubere Utensilien.
- Wenn Sie die Maschine auspacken, entfernen und entsorgen Sie die Schutzfolie.
- Dieses Gerät ist für Kaffeekapseln **Nespresso** ausgelegt, die ausschließlich bei Nespresso oder Ihrer autorisierten **Nespresso** Vertretung erhältlich sind.
- Die von diesem

Gerät ausgegebenen Kuhmilchgetränke sind nicht für Personen mit Unverträglichkeit und Allergie gegen Milch oder Laktose und Kinder unter 3 Jahren geeignet.

- Alle **Nespresso** Geräte werden strengen Prüfungen unterzogen. An zufällig ausgewählten Geräten werden Zuverlässigkeitstests unter Betriebsbedingungen durchgeführt. Daher können Gebrauchsspuren vorhanden sein.
- **Nespresso** behält sich das Recht vor, diese Bedienungsanleitung ohne vorherige Ankündigung zu ändern.

Entkalkung

- Das Entkalkungsmittel von **Nespresso** hilft bei richtiger Anwendung, die einwandfreie Funktion der Maschine sicherzustellen, für einen

einzigartigen Kaffeegenuss wie am ersten Tag.

- Führen Sie die Entkalkung gemäß den Angaben in dieser Bedienungsanleitung durch oder konsultieren Sie die Informationen zur Entkalkung auf der Website von **Nespresso** unter www.nespresso.com/machine-maintenance.
- **⚠VORSICHT:** Das Entkalkungsmittel kann schädlich sein. Vermeiden Sie Kontakt mit Augen, Haut und anderen Oberflächen. Die Verwendung von ungeeigneten Entkalkungsmitteln kann zu Schäden an Geräteteilen oder zu unzureichender Entkalkung führen. Für weitere Informationen zur Entkalkung kontaktieren Sie bitte **Nespresso**.

BEWAHREN SIE DIESE BEDIENUNGSANLEITUNG AUF.

Geben Sie sie an alle nachfolgenden Benutzer weiter.

Diese Bedienungsanleitung ist auch im PDF-Format unter nespresso.com verfügbar.

IT Precauzioni per la sicurezza



**ATTENZIONE /
AVVERTENZA**



PERICOLO ELETTRICO



**SCOLLEGARE IL CAVO
DI ALIMENTAZIONE SE
DANNEGGIATO**

**⚠ ATTENZIONE: IN
PRESENZA DI QUESTO
SIMBOLO, CONSULTARE LE
PRECAUZIONI DI SICUREZZA
PER EVITARE POSSIBILI
LESIONI E DANNI.**

**⚠ ATTENZIONE: LE
PRECAUZIONI DI SICUREZZA
SONO PARTE INTEGRANTE
DELL'APPARECCHIO. LEGGERE
ATTENTAMENTE TUTTE
LE ISTRUZIONI PRIMA DI
UTILIZZARE L'APPARECCHIO
PER LA PRIMA VOLTA.
CONSERVARE LE PRESENTI
ISTRUZIONI IN UN LUOGO
FACILMENTE ACCESSIBILE
PER POTERLE CONSULTARE
QUANDO NECESSARIO.**

**i INFORMAZIONI: IN
PRESENZA DI QUESTO
SIMBOLO, LEGGERE LE
INDICAZIONI PER UN USO
SICURO E ADEGUATO
DELL'APPARECCHIO.**

- L'apparecchio è destinato alla preparazione di bevande secondo le presenti istruzioni.
- Non utilizzare l'apparecchio per un uso diverso da quello previsto.
- L'apparecchio è stato concepito esclusivamente per uso interno e in condizioni termiche non estreme.
- Proteggere l'apparecchio dalla luce diretta del sole, da schizzi d'acqua e dall'umidità.
- Questo apparecchio è destinato esclusivamente all'uso domestico. Non è previsto l'uso in ambienti adibiti a cucina per il personale di negozi, uffici e altri ambienti di lavoro, agriturismi, hotel, affitta camere, motel e altre strutture

ricettive.

- Durante l'uso, l'apparecchio non deve essere collocato in un alloggiamento chiuso.
- Questo apparecchio può essere utilizzato da bambini di almeno 8 anni, purché siano controllati, abbiano ricevuto istruzioni per un uso sicuro e siano pienamente consapevoli dei pericoli inerenti. Le operazioni di pulizia e manutenzione non devono essere effettuate da bambini a meno che non abbiano un'età superiore agli 8 anni e non siano controllati da un adulto.
- Tenere l'apparecchio e il cavo fuori dalla portata dei bambini sotto gli 8 anni di età.
- Il presente apparecchio può essere utilizzato da persone con ridotte capacità fisiche, sensoriali o mentali o da coloro privi di una sufficiente conoscenza o esperienza, purché siano controllati o abbiano ricevuto

istruzioni sull'utilizzo sicuro dell'apparecchio e abbiano compreso i pericoli inerenti.

- I bambini non dovrebbero utilizzare questo apparecchio come un giocattolo.
- In caso di uso commerciale dell'apparecchio, di uso non conforme alle istruzioni, di danni derivanti dall'uso per altri scopi, di uso improprio, di riparazione non professionale o di inosservanza delle istruzioni, il produttore declina qualsiasi responsabilità ed è autorizzato a non applicare i termini di garanzia.
- Se è necessaria una prolunga per una tensione di 230V, la sezione del cavo deve essere di almeno 1,0 mm². Per una tensione di 120 V, la sezione deve essere di almeno 1,5 mm².



Evitare rischi di scosse elettriche e incendio.

- In caso di emergenza,

scollegare l'apparecchio dalla presa di alimentazione.

- Collegare l'apparecchio solo a prese adeguate, facilmente accessibili e con messa a terra. Verificare che la tensione di alimentazione corrisponda alla tensione riportata sulla targa dati dell'apparecchio. L'uso di collegamenti errati fa decadere la garanzia.
- In caso di incompatibilità della spina con la presa, utilizzare un adattatore che garantisca la continuità del collegamento a terra tra l'apparecchio e la rete.

L'apparecchio deve essere collegato solo dopo l'installazione.

- Sistemare il cavo di alimentazione in modo che non venga danneggiato da spigoli taglienti, non fissarlo o lasciarlo pendere.
- Tenere il cavo lontano da fonti di calore e umidità.

- In caso di danneggiamento della spina o del cavo di alimentazione, farli sostituire dal produttore o da personale qualificato in modo da prevenire qualsiasi rischio.
- Non utilizzare l'apparecchio qualora il cavo o la spina risultino danneggiati, dopo un caso di malfunzionamento o qualora l'apparecchio sia stato danneggiato in qualche modo. Portare l'apparecchio al centro di assistenza autorizzato più vicino per un controllo, la riparazione o la regolazione.
- Qualora si renda necessaria una prolunga, utilizzare esclusivamente un cavo collegato a terra con conduttore di sezione pari ad almeno 1,5 mm² o potenza di ingresso corrispondente.
- Per evitare danni, mai posizionare l'apparecchio su superfici calde o accanto a fonti di calore come radiatori, piani di cottura, fiamme libere

o simili.

- Posizionare l'apparecchio su una superficie orizzontale, piana e stabile. La superficie deve essere resistente al calore e ai liquidi come acqua, caffè, decalcificanti e simili.
- In caso di non utilizzo prolungato, scollegare l'apparecchio dalla presa di corrente. Per evitare di danneggiare il cavo, scollegare l'apparecchio afferrando e tirando la spina e non il cavo.
- Dopo l'uso e prima della pulizia rimuovere la spina dalla presa di corrente. Lasciare raffreddare l'apparecchio prima di installare o rimuovere componenti e prima di procedere alla pulizia.
- Collegare sempre prima la spina all'apparecchio, quindi il cavo alla presa a muro. Per scollegare l'apparecchio, interrompere qualsiasi preparazione, spegnere con l'apposito comando quindi

rimuovere la spina dalla presa a muro.

- Mai toccare la spina con le mani bagnate.
- Per prevenire incendi, scosse elettriche e lesioni personali, non immergere il cavo o le spine in acqua o altri liquidi.
- Mai immergere l'apparecchio in acqua.
- Non mettere l'apparecchio o parte di esso in lavastoviglie, fatta eccezione per il sistema Rapid Cappuccino smontato, la griglia di base, il supporto tazze, il vassoio raccogliocce e il contenitore delle capsule usate.
- In presenza di elettricità l'acqua è fonte di pericolo e può essere causa di scariche elettriche letali.
- Non aprire l'apparecchio. Pericolo di scariche elettriche!
- Non inserire alcun oggetto nelle aperture dell'apparecchio. Pericolo d'incendio o di scariche

elettriche!

- L'uso di accessori non consigliati dal produttore può essere causa di incendio, scosse elettriche o lesioni personali.
- È necessaria un'attenta supervisione se l'apparecchio viene utilizzato da o in presenza di bambini.
- Non utilizzare all'aperto.

Fare attenzione a non farsi male durante l'utilizzo dell'apparecchio.

- Non lasciare l'apparecchio incustodito durante il funzionamento.
- Non utilizzare l'apparecchio se è danneggiato, è caduto o non funziona perfettamente. Staccare subito la spina dalla presa di corrente. Contattare **Nespresso** o un rappresentante autorizzato **Nespresso** per un controllo, la riparazione o la regolazione dell'apparecchio.

-  Un apparecchio danneggiato può essere causa di scariche elettriche, ustioni e incendio.
- Chiudere sempre completamente la leva e non sollevarla durante il funzionamento. Rischio di scottature.
- Non mettere le dita sotto l'erogatore del caffè. Rischio di scottature.
- La superficie dell'elemento riscaldante rimane calda dopo l'uso e le parti esterne dell'apparecchio possono restare calde per alcuni minuti a seconda dell'utilizzo.
- Non inserire le dita all'interno della vaschetta o del contenitore di capsule. Rischio di lesioni!
- Qualora la capsula non sia correttamente perforata l'acqua potrebbe fluire attorno alla capsula e danneggiare l'apparecchio.
- Non utilizzare capsule usate,

danneggiate o deformate.

- Se una capsula resta bloccata nel vano capsula, spegnere la macchina e staccare la spina prima di qualsiasi operazione. Chiamare **Nespresso** o un rappresentante autorizzato **Nespresso**.
- Riempire il serbatoio dell'acqua con acqua potabile fresca.
- Svuotare il serbatoio dell'acqua se l'apparecchio non verrà utilizzato per un periodo prolungato (vacanze, ecc).
- Sostituire l'acqua nel serbatoio se la macchina non viene utilizzata da più di due giorni.
- Per evitare di versare liquidi sulle superfici circostanti, non utilizzare l'apparecchio senza il vassoio raccogliogocce e la griglia.
- L'uso della macchina con latte crudo non è previsto.
- Non utilizzare detersivi abrasivi o solventi. Utilizzare un

panno umido e un detergente delicato per pulire la superficie della macchina.

- Per pulire la macchina, usare solo accessori puliti.
- Quando si disimballa la macchina, rimuovere e smaltire la pellicola protettiva.
- Questo apparecchio è progettato per capsule di caffè **Nespresso** disponibili esclusivamente tramite **Nespresso** o il tuo rappresentante autorizzato **Nespresso**.
- Le bevande a base di latte vaccino erogate da questo apparecchio non sono adatte a persone con intolleranze e allergie al latte o al lattosio e ai bambini di età inferiore ai 3 anni.
- Tutti gli apparecchi **Nespresso** sono sottoposti a severi controlli. Test di affidabilità in condizioni di esercizio vengono eseguiti su unità selezionate in modo

casuale. Per questo motivo possono essere presenti tracce di utilizzo.

- **Nespresso** si riserva il diritto di modificare queste istruzioni senza preavviso.

Decalcificazione

- Se usata correttamente, la soluzione decalcificante **Nespresso** contribuisce a garantire il corretto funzionamento della macchina e un'esperienza con il caffè perfetta come il primo giorno.
- Eseguire la decalcificazione in base alle raccomandazioni presenti nelle istruzioni per l'uso, oppure consultare le informazioni sulla decalcificazione visitando il sito web **Nespresso** www.nespresso.com/machine-maintenance.
- **⚠ ATTENZIONE:** la soluzione decalcificante può essere nociva. Evitare il contatto con gli occhi, la pelle e

altre superfici. L'uso di soluzioni decalcificanti non idonee potrebbe causare danni ai componenti della macchina o un'insufficiente decalcificazione. Per ulteriori informazioni sulla decalcificazione, contattare **Nespresso**.

CONSERVARE QUESTE ISTRUZIONI

Consegnarle ad eventuali utilizzatori successivi.

Questo manuale di istruzioni è disponibile anche in PDF all'indirizzo nespresso.com.

DE Verpackungsinhalt
IT Contenuto della confezione

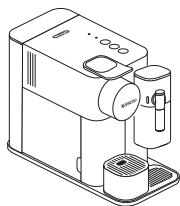

- 1 Kaffeemaschine
Macchina da caffè

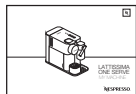

- 2 Bedienungsanleitung
Istruzioni per l'uso



- 3 Kapselset
Set di capsule



- 4 Broschüre „Willkommen bei Nespresso“
Brochure «Benvenuto in Nespresso»



- 5 1 Wasserhärte-Teststreifen, in der Bedienungsanleitung
1x etichetta per la durezza dell'acqua, nelle istruzioni per l'uso

Lattissima One

Lattissima One

KAFFEEGENUSS MIT EINEM KLASSISCH ZUBEREITETEN ESPRESSO

Mit dem **Nespresso** Original System können Sie einen perfekt gebrühten Espresso mit oder ohne Milch genießen. Eine zeitlose Erfahrung nach italienischer Kaffeetradition einfach per Tastendruck. Die **Nespresso** Original Maschinen und Kapseln bieten eine Aromenvielfalt für jeden Geschmack. Kleiner oder großer Espresso, schwarz oder mit verschiedenen Zutaten, immer cremig oder mit zartem Schaum. Dies ist nur dank des Drucks von 19 bar der Kaffeemaschine möglich. Das volle Aroma jeder Kapsel wird extrahiert und entfaltet sich in Ihrer Tasse. **Nespresso** Original, klassisch auf seine Weise.

L'ESPERIENZA DEL CAFFÈ ESPRESSO CLASSICO

Con il sistema **Nespresso** Original, sei invitato a gustare l'essenza di un caffè espresso, con o senza latte. Ispirato alla tradizione del caffè italiano, è un'esperienza senza tempo con il semplice tocco di un pulsante. Le macchine e le capsule **Nespresso** Original offrono una gamma di aromi per soddisfare tutti i gusti. Caffè espresso o lungo, nero o personalizzato, sempre cremoso o con una morbida schiuma. Questo è reso possibile solo grazie ai 19 bar di pressione della macchina. Estrae tutta l'aroma da ogni capsula e la trasferisce nella vostra tazzina. **Nespresso** Original, classico a modo suo.

Erster Gebrauch

Primo utilizzo

DE

IT

⚠ VORSICHT: Lesen Sie zunächst die Sicherheitshinweise, um Stromschlag- und Brandgefahr zu vermeiden. Überprüfen Sie, dass der Erdungsanschluss nicht unterbrochen ist, wenn die Maschine an die Steckdose angeschlossen wird.

ATTENZIONE: leggere innanzitutto le precauzioni di sicurezza per evitare il rischio di scariche elettriche e incendio. Si prega di verificare la continuità del collegamento a terra quando si connette la macchina alla presa di corrente.

- 1** Wenn Sie die Maschine auspacken, entfernen Sie die Schutzfolie, den Wassertank, den Restwasserbehälter und den Auffangbehälter für gebrauchte Kapseln. Passen Sie die Kabellänge an und verstauen Sie die Überlänge im Kabelfach unter der Maschine. Entfernen Sie den Aufkleber vom Rost. Die Kaffeemaschine kann unter www.nespresso.com registriert werden.

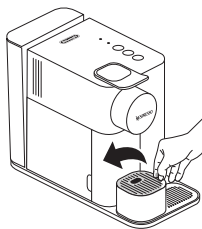

Quando si apre l'imballo della macchina, rimuovere la pellicola protettiva, il serbatoio dell'acqua, il vassoio raccogliogocce e il contenitore delle capsule usate. Regolare la lunghezza del cavo e fissare quello in eccesso nell'apposito vano sotto la macchina. Rimuovere l'adesivo sulla griglia. È possibile registrare la macchina su www.nespresso.com.

- 2** Schließen Sie die Maschine an das Stromnetz an. Spülen Sie den Wassertank aus, bevor Sie ihn bis zur maximalen Markierung mit Trinkwasser füllen.

Collegare la macchina alla rete elettrica. Risciacquare il serbatoio dell'acqua prima di riempirlo con acqua potabile fino al livello massimo.

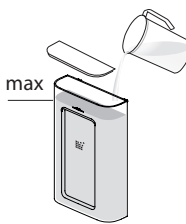

- 3** Schalten Sie die Maschine ein, indem Sie eine beliebige Taste drücken:
- Lampen blinken:
 - Aufheizvorgang (18 s)
 - Leuchtet weiß: betriebsbereit

Accendere la macchina premendo un qualsiasi pulsante:

- Luci intermittenti: riscaldamento (18 sec)
- Si illumina di bianco: pronta per l'uso

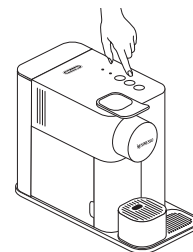

- 4** Spülen Sie die Kaffeemaschine durch, indem Sie einen 500 ml Behälter unter den Kaffeeauslauf stellen und die Taste Lungo drücken. Wiederholen Sie dies 3 Mal.

Risciacquare la macchina posizionando un contenitore da 500 ml sotto l'erogatore del caffè e premendo il pulsante Lungo. Ripetere 3 volte.

- i** Nach der Produktion werden die Maschinen einer kompletten Testreihe unterzogen. Es könnten sich Spuren von Kaffeepulver im Spülwasser befinden.

Dopo la fabbricazione le macchine vengono sottoposte a una serie di test completi. È possibile rilevare tracce di caffè in polvere nell'acqua del risciacquo.

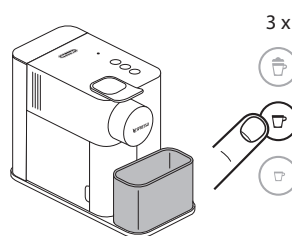

- 5** Reinigen Sie den Milchbehälter, wie im Abschnitt Reinigung des Rapid Cappuccino Systems angegeben.

Pulire il contenitore del latte come indicato alla sezione Pulizia del sistema Rapid Cappuccino.

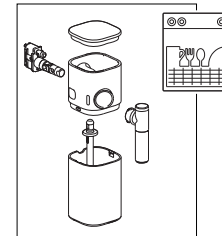

Programmierung der Wasserhärte

Programmazione della durezza dell'acqua

1 Halten Sie den Wasserhärte-Teststreifen, der sich auf der ersten Seite dieser Bedienungsanleitung befindet, für 1 Sekunde unter fließendes Wasser.



Porre l'etichetta di indicazione della durezza dell'acqua, presente nella prima pagina del presente manuale, sotto l'acqua corrente per 1 secondo.

2 Die Anzahl der roten Quadrate zeigt die Stufe der Wasserhärte an.

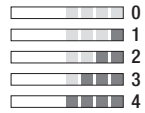

Il numero di quadratini rossi indica il livello di durezza dell'acqua.

3 Entfernen Sie den Milchbehälter und schalten Sie die Kaffeemaschine ein.

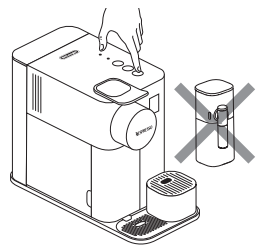

Rimuovere il contenitore del latte e accendere la macchina.

4 Drücken Sie die Taste für Milchgetränk für 3 Sekunden, um den Menümodus aufzurufen: Die Kontrolllampen für Entkalkung und Reinigung beginnen zu blinken.



Premere il pulsante bevanda al latte per 3 secondi per entrare in modalità Menu: le spie di decalcificazione e pulizia iniziano a lampeggiare.

5 Drücken Sie die Taste Espresso. Premere il pulsante Espresso.

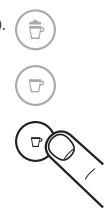

6 Innerhalb von 15 Sekunden kann der gewünschte Wert eingestellt werden, indem die entsprechende Taste gedrückt wird (siehe untenstehende Tabelle). Die Tasten blinken 3 Mal kurz, um den neuen Wert zu bestätigen. Die Maschine verlässt das Menü automatisch und kehrt in den betriebsbereiten Zustand zurück.

Entro 15 secondi, è possibile impostare il valore desiderato premendo il pulsante corrispondente (vedi tabella sotto). I pulsanti lampeggiano 3 volte rapidamente per confermare il nuovo valore. La macchina esce automaticamente dal Menu e ritorna alla modalità macchina pronta.

WICHTIG: Der Menümodus wird automatisch nach 30 Sekunden verlassen, wenn keine Handlung erfolgt. Er kann auch manuell verlassen werden, indem die Taste für Milchgetränk für 3 Sekunden gedrückt wird.

IMPORTANTE: la modalità Menu si chiude automaticamente dopo 30 secondi se non viene eseguita alcuna azione. Può essere chiusa manualmente premendo il pulsante bevanda al latte per 3 secondi.

Stufe / Livello	Taste(n) / Pulsante(i)	fH	dH	CaCO3
	Milchgetränk / Bevanda al latte	< 5	< 3	< 50 mg/l
	Lungo	> 7	> 4	> 70 mg/l
	Espresso	> 13	> 7	> 130 mg/l
	Milchgetränk + Lungo / Bevanda al latte + Lungo	> 25	> 14	> 250 mg/l
	Lungo + Espresso	> 38	> 21	> 380 mg/l

Kaffe Zubereitung

Preparazione del caffè

DE

IT

- 1 Drücken Sie den Hebel ganz nach oben und legen Sie die Kapsel ein.
Sollevare completamente la leva e inserire la capsula.

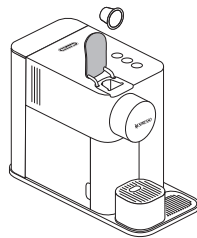

- 2 Drücken Sie den Hebel nach unten und stellen Sie eine für das gewünschte Getränk geeignete Tasse unter den Kaffeeauslauf.
Abbassare la leva e posizionare una tazza adatta alla bevanda desiderata sotto l'erogatore del caffè.

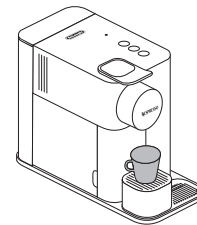

- 3 Die Taste Espresso (40 ml) oder Lungo (110 ml) drücken. Die Ausgabe stoppt automatisch. Um die Kaffeeausgabe abzubrechen oder um noch mehr Kaffee auszugeben, drücken Sie die Taste erneut.

Premere il pulsante Espresso (40 ml) o Lungo (110 ml). L'erogazione si fermerà automaticamente. Per bloccare l'erogazione di caffè o per aggiungere ancora caffè, premere nuovamente il pulsante.

110 ml →



40 ml →



WICHTIG: Während des Aufheizens kann jede Kaffeetaste gedrückt werden. Zuerst muss eine Kapsel eingelegt werden, dann wird der Kaffee automatisch ausgegeben, sobald die Kaffeemaschine betriebsbereit ist.

IMPORTANTE: durante il riscaldamento, è possibile premere qualunque pulsante del caffè. Prima di tutto è necessario inserire una capsula, poi il caffè verrà erogato automaticamente non appena la macchina sarà pronta per l'uso.

- 4 Drücken Sie den Hebel einige Sekunden nach Beendigung der Zubereitung nach oben und nach unten, um die Kapsel direkt in den Auffangbehälter für gebrauchte Kapseln auszuwerfen. Drücken Sie den Hebel nicht zu früh nach oben.

Pochi secondi dopo la fine della preparazione, sollevare e abbassare la leva per espellere la capsula direttamente nel contenitore delle capsule usate. Non sollevare la leva troppo presto.

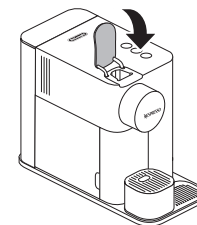

Programmierung der Kaffeemenge

Programmazione della quantità di caffè

i WICHTIG: Wir empfehlen, Espresso und Lungo mit den Werkseinstellungen zuzubereiten, um bei allen unseren Kaffeespezialitäten das beste Resultat in der Tasse zu erzielen.

IMPORTANTE: consigliamo di attenersi alle impostazioni di fabbrica per Espresso e Lungo per ottenere i migliori risultati in tazza per ciascuna delle nostre varietà di caffè.

1 Befolgen Sie die Schritte 1-2 des Abschnitts „Kaffeezubereitung“.

Seguire i passaggi 1-2 della sezione "preparazione del caffè".

2 Halten Sie die Taste Espresso oder Lungo für mindestens 3 Sekunden gedrückt, um den Programmiermodus aufzurufen. Die Ausgabe beginnt und die Taste blinkt schnell.

Tenere premuto il pulsante Espresso o Lungo per almeno 3 secondi per accedere alla modalità di programmazione. L'erogazione si avvia e il pulsante lampeggia velocemente.

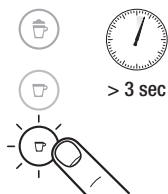

3 Lassen Sie die Taste los, wenn die gewünschte Menge erreicht ist. Die Kaffeemenge wird für spätere Kaffeezubereitungen gespeichert. Die Taste blinkt 3 Mal, um die neue Kaffeemenge zu bestätigen.

Rilasciare il pulsante quando viene raggiunto il volume desiderato. La quantità di caffè viene memorizzata per le successive preparazioni di caffè. Il pulsante lampeggia 3 volte per confermare la nuova quantità di caffè.

Programmierbare Kaffeemenge / Quantità di caffè programmabile

	Min.	Vordefiniert Predefinito	Max.
Milch / Latte	-	40 ml	-
Lungo	70 ml	110 ml	150 ml
Espresso	20 ml	40 ml	70 ml

i WICHTIG: Bei Milchrezepten kann die Kaffeemenge nicht programmiert werden.

IMPORTANTE: per le ricette a base di latte non è possibile programmare la quantità di caffè.



Zusammenbauen / Zerlegen des Rapid Cappuccino Systems

Assemblaggio / Smontaggio del sistema Rapid Cappuccino

1 Entfernen Sie den Milchbehälter, indem Sie die Taste an der Seite des Behälters drücken. Nehmen Sie das Milchansaugrohr ab.

Rimuovere il contenitore del latte premendo il pulsante sul lato del contenitore. Staccare il tubicino di aspirazione del latte.

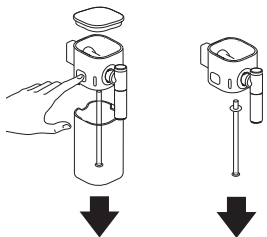

2 Der Milchauslauf muss in senkrechter Stellung ausgebaut und wieder eingebaut werden.

Per smontare e rimontare il beccuccio latte, posizionarlo verticalmente.

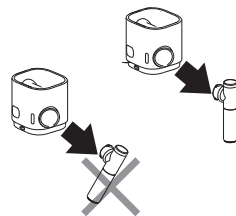

3 Drücken Sie die Taste an der Seite des Milchbehälters und ziehen Sie, um das Anschlussstück auszurasten.

Premere il pulsante sul lato del contenitore del latte e tirare per sbloccare il raccordo.

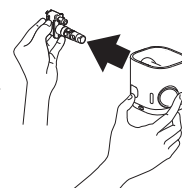

Zubereitung von Espresso Macchiato-Cappuccino-Latte Macchiato

Preparazione di Espresso Macchiato-Cappuccino-Latte Macchiato

DE
IT

- 1** Füllen Sie den Milchbehälter bis zu einer der 4 Füllstandsanzeigen (siehe Abbildung).
Bringen Sie den Deckel an und schließen Sie das Rapid Cappuccino System an die Kaffeemaschine an.

Riempire il contenitore latte fino a uno dei 4 indicatori di livello (vedi figura).
Posizionare il coperchio e collegare il sistema Rapid Cappuccino alla macchina.

- i** Die Kaffeemaschine verwendet die gesamte Milch des Behälters und schaltet sich automatisch aus, wenn er leer ist.

Für einen perfekten Milchschaum verwenden Sie am besten entrahmte oder teilentrahmte Kuhmilch mit Kühlschranktemperatur (ca. 4 °C).

Sie können für Ihre Zubereitungen Soja-, Hafer- oder Mandelgetränke verwenden. In diesem Fall muss das Rapid Cappuccino System nach jedem Gebrauch im Geschirrspüler gereinigt werden.

Vorsicht: Die pflanzlichen Getränke enthalten Allergene (Gluten, Mandeln, Soja) und müssen von Personen, die unter Lebensmittelallergien leiden, vorsichtig gehandhabt werden. Das Volumen des Schaums hängt von der Art des verwendeten Getränks und dessen Temperatur ab.

La macchina utilizzerà tutto il latte del contenitore e si arresterà automaticamente quando quest'ultimo è vuoto.

Per una schiuma di latte ottimale, utilizzare latte vaccino scremato o parzialmente scremato a temperatura di frigorifero (circa 4 °C).

Per le tue preparazioni puoi usare bevande a base di soia, mandorle o avena. In tal caso, è necessario pulire il sistema Rapid Cappuccino in lavastoviglie dopo ogni utilizzo.

Attenzione: Le bevande a base vegetale contengono allergeni (glutine, mandorle, soia) e devono essere maneggiate con cura da persone che soffrono di allergie alimentari. Il volume della schiuma dipende dal tipo di bevanda utilizzata e dalla sua temperatura.

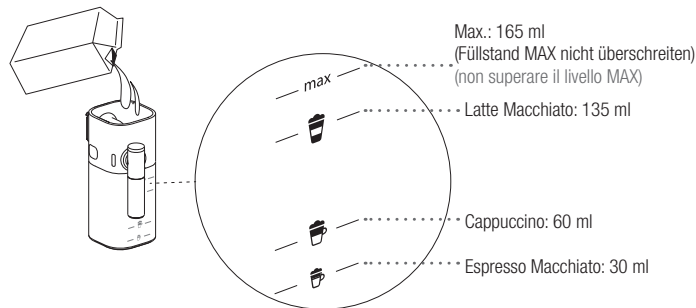

- 2** Drücken Sie den Hebel ganz nach oben und legen Sie die Kapsel ein. Drücken Sie den Hebel nach unten.

Sollevare completamente la leva e inserire la capsula.
Abbassare la leva.

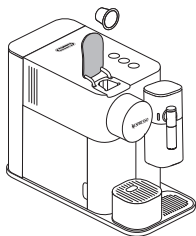

- 3** Stellen Sie eine für die eingefüllte Milchmenge geeignete Tasse unter den Kaffeeauslauf und stellen Sie den Milchauslauf auf die richtige Höhe ein.

Posizionare sotto l'erogatore del caffè una tazza adatta alla quantità di latte introdotto e regolare la posizione del beccuccio latte sollevandolo al giusto livello.

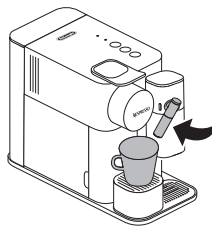

- 4** Drücken Sie die Milchtaste.

Premere il pulsante latte.

- i** Die Zubereitung beginnt nach etwa 15-sekündigem Blinken der Kontrolllampen (erst Milch dann Kaffee).

La preparazione inizia dopo circa 15 secondi di lampeggio delle spie (prima latte e poi caffè).



- 5 Nach Beendigung der Ausgabe blinkt die orange Kontrolllampe für die Reinigung , wodurch angezeigt wird, dass das Rapid Cappuccino System gereinigt werden muss. Wenn keine weiteren Getränke benötigt werden, muss es gereinigt werden.

Al termine dell'erogazione, la spia arancione di pulizia  lampeggia ad indicare che è consigliabile pulire il sistema Rapid Cappuccino. Se non sono necessarie altre bevande è necessario pulirlo .

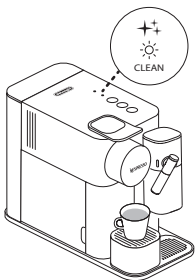

- 6 Drücken Sie den Hebel nach oben und nach unten, um die Kapsel direkt in den Auffangbehälter für gebrauchte Kapseln auszuwerfen.

Sollevare e abbassare la leva per espellere la capsula direttamente nel contenitore delle capsule usate.

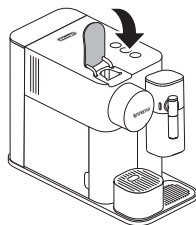

- 7 Um ein zweites Getränk zuzubereiten, entfernen Sie den Deckel des Milchbehälters und füllen Sie den Behälter mit Milch. Überschreitenden Sie den Füllstand MAX nicht. Wiederholen Sie die Vorgänge von 1 bis 6.

Per preparare una seconda bevanda, rimuovere il coperchio del contenitore del latte e riempirlo di latte. Non superare il livello MAX. Ripetere le operazioni da 1 a 6.

- i** Vorsicht: Achten Sie beim Einfüllen der Milch in den Behälter darauf, dass er nicht überläuft. Reinigen Sie erforderlichenfalls mit einem feuchten Tuch. Stellen Sie die Milchpackung nicht auf den Milchbehälter, da er sich von der Kaffeemaschine lösen könnte.

Attenzione: Quando si versa il latte nel contenitore, prestare attenzione a non farlo traboccare. Se necessario, pulire accuratamente con un panno. Non appoggiare la confezione del latte sul contenitore latte perché potrebbe sganciarsi dalla macchina.

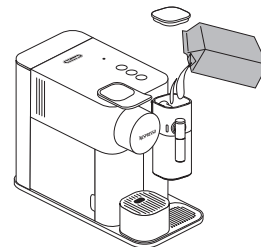

- 8 Zerlegen Sie den Milchbehälter (siehe Abschnitt „Zusammenbauen/Zerlegen des Rapid Cappuccino Systems“) nach maximal 30 Minuten Nichtgebrauch seit der Zubereitung eines Milchgetränks und reinigen Sie die 6 Teile im Geschirrspüler oder von Hand (siehe Abschnitt „Reinigung des Rapid Cappuccino Systems“).

Dopo un periodo di inutilizzo di massimo 30 minuti dalla preparazione di una ricetta a base di latte, smontare il contenitore del latte (vedere la sezione "Montaggio/Smontaggio del sistema Rapid Cappuccino") e pulire i 6 componenti in lavastoviglie o a mano (vedere la sezione "Pulizia del sistema Rapid Cappuccino").

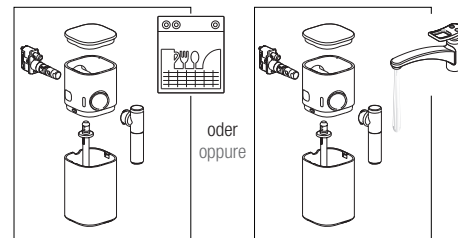

- i** Bereiten Sie nicht mehr als 5 Milchgetränke nacheinander zu. Reinigen Sie das Rapid Cappuccino System nach jeder Milchzubereitung.

Non preparare più di 5 bevande a base di latte consecutivamente. Pulire il sistema Rapid Cappuccino dopo ogni preparazione a base di latte.

Reinigungsmeldung / Avviso di pulizia



Die orange Kontrolllampe blinkt
La spia arancione lampeggia

Es wird empfohlen zu reinigen; Sie können noch weitere Getränke zubereiten.
Si consiglia di pulire; puoi ancora preparare altre bevande.



Die orange Kontrolllampe schaltet sich ein
La spia arancione si accende

Es muss gereinigt werden; die Kaffeemaschine schaltet ab und es kann kein Getränk mehr zubereitet werden.
È necessario pulire; la macchina si ferma e non è possibile preparare alcuna bevanda.

Reinigung des Rapid Cappuccino Systems

Pulizia del sistema Rapid Cappuccino

DE

IT

Zerlegen Sie den Milchbehälter. Konsultieren Sie den Abschnitt „Zusammenbauen / Zerlegen des Rapid Cappuccino Systems“. Spülen Sie sorgfältig alle Milchrückstände mit heißem Trinkwasser ab.

Smontare il contenitore del latte. Consultare la sezione «Assemblaggio / Smontaggio del sistema Rapid Cappuccino». Risciacquare accuratamente ogni residuo di latte con acqua potabile calda.

- i** Wenn kein Geschirrspüler vorhanden ist, reinigen Sie die Teile des Rapid Cappuccino Systems von Hand. Die Reinigung muss nach jedem Gebrauch erfolgen. Se non si dispone di una lavastoviglie, lavare i componenti del sistema Rapid Cappuccino a mano. La pulizia deve essere effettuata dopo ogni utilizzo.

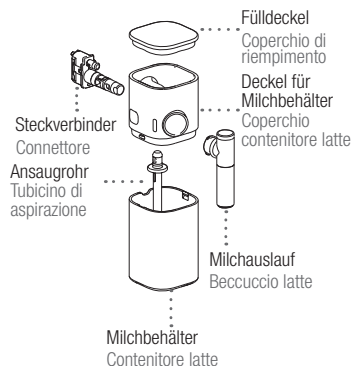

GESCHIRRSPÜLER: LAVASTOVIGLIE:

- 1** Legen Sie die sechs zerlegten Teile in die obere Ablage des Geschirrspülers und starten Sie ein Programm mit hoher Temperatur (50°/60°C).

Mettere i sei componenti smontati nel vassoio superiore della lavastoviglie e avviare un programma ad alta temperatura (50°/60°C).

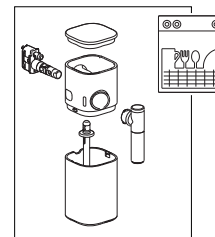

REINIGUNG VON HAND:

LAVAGGIO A MANO:

- 1** Tauchen Sie alle Teile für mindestens 30 Minuten in heißes Trinkwasser (min. 40°C) mit mildem / neutralem Reinigungsmittel und spülen Sie sie mit heißem Trinkwasser reichlich ab.

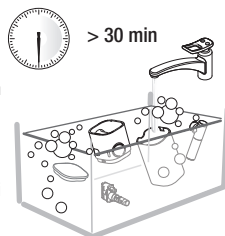

Immergere tutti i componenti in acqua potabile calda (min. 40°C) con un detergente delicato / neutro per almeno 30 minuti e risciacquare abbondantemente con acqua potabile calda.

- 2** Reinigen Sie das Innere des Milchbehälters mit mildem / neutralem Reinigungsmittel und spülen Sie es mit heißem Trinkwasser ab. Verwenden Sie keine Scheuermittel: Sie könnten die Oberfläche des Gerätes beschädigen.

Pulire l'interno del serbatoio del latte con un detergente delicato / neutro e sciacquare con acqua potabile calda. Non usare materiale abrasivo: potrebbe danneggiare la superficie dell'apparecchio.

Vergewissern Sie sich, dass der Luffeinlass sauber ist. Assicurarsi che la presa dell'aria sia pulita.

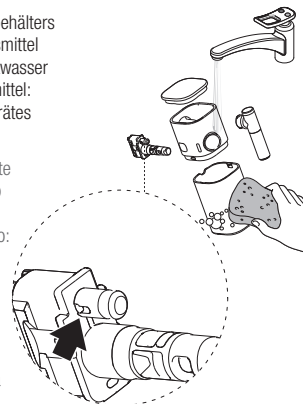

- 3** Trocknen Sie alle Teile mit einem trockenen und sauberen Tuch bzw. mit Küchentuch ab, bauen Sie dann alles wieder zusammen.

Asciugare tutti i componenti con un panno asciutto e pulito o con carta assorbente, quindi riassembleare.

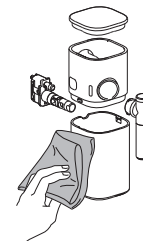

Ausschaltung Spegnimento

MANUELLE AUSSCHALTUNG:

- Um die Kaffeemaschine auszuschalten, drücken Sie gleichzeitig die Tasten Espresso und Lungo. Ein „Klicken“ zeigt an, dass die Kaffeemaschine nun ausgeschaltet ist.

Per spegnere la macchina premere contemporaneamente i pulsanti Espresso e Lungo. Un "clic" indica che ora la macchina è spenta.



AUTOMATISCHE AUSSCHALTUNG:

- Es kann eine Uhrzeit für die automatische Ausschaltung programmiert werden: Entfernen Sie den Milchbehälter und schalten Sie die Maschine ein.

È possibile programmare l'orario di spegnimento automatico: rimuovere il contenitore del latte e accendere la macchina.

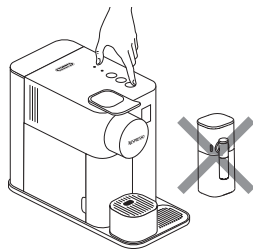

- Drücken Sie die Taste Lungo, um das Ausschaltmenü aufzurufen. Die Kontrolllampen für Reinigung und Entkalkung schalten sich aus. Eine der Tasten für die Zubereitung der Rezepte blinkt, wodurch die aktuelle Einstellung angezeigt wird (siehe seitliche Tabelle).

Premere il pulsante Lungo per accedere al menu di spegnimento. Le spie di pulizia e decalcificazione si spengono. Uno dei pulsanti per la preparazione delle ricette lampeggia ad indicare l'impostazione corrente (vedere la tabella a lato).



SPEGNIMENTO MANUALE:

SPEGNIMENTO AUTOMATICO:

- Drücken Sie die Milchtaste für 3 Sekunden, um den Menümodus aufzurufen: Die Kontrolllampen für Entkalkung und Reinigung beginnen zu blinken.

Premere il pulsante latte per 3 secondi per entrare in modalità Menu: le spie di decalcificazione e pulizia iniziano a lampeggiare.

- i** **WICHTIG:** Der Menümodus wird automatisch nach 30 Sekunden verlassen, wenn keine Handlung erfolgt. Er kann auch manuell verlassen werden, indem die Milchtaste für 3 Sekunden gedrückt wird.

IMPORTANTE: la modalità Menu si chiude automaticamente dopo 30 secondi se non viene eseguita alcuna azione. Può essere chiusa manualmente premendo il pulsante latte per 3 secondi.

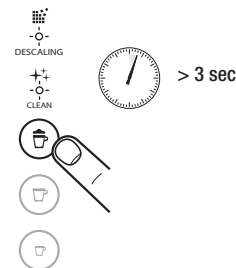

- Innerhalb von 15 Sekunden kann der gewünschte Wert eingestellt werden, indem die entsprechende Taste gedrückt wird. Die Tasten blinken 3 Mal kurz, um den neuen Wert zu bestätigen. Die Maschine verlässt das Menü automatisch und kehrt in den betriebsbereiten Zustand zurück.

Entro 15 secondi, è possibile impostare il valore desiderato premendo il pulsante corrispondente. I pulsanti lampeggiano 3 volte rapidamente per confermare il nuovo valore. La macchina esce automaticamente dal Menu e ritorna alla modalità macchina pronta.

Einstellung der automatischen Ausschaltung / Impostazione spegnimento automatico

	Milch	→ 2 Minuten / minuti
	Lungo	→ 9 Minuten / minuti
	Espresso	→ 30 Minuten / minuti

Wartung Manutenzione

i Verwenden Sie keine Scheuerreiniger oder Lösungsmittel. Benutzen Sie zur Reinigung der Geräteoberfläche ein sauberes feuchtes Tuch und ein mildes Reinigungsmittel.

Non utilizzare detersivi abrasivi o solventi. Utilizzare un panno umido pulito e un detergente delicato per pulire la superficie della macchina.

1 Drücken Sie den Hebel nach oben und nach unten, um die Kapsel direkt in den Auffangbehälter für gebrauchte Kapseln auszuwerfen. Entfernen Sie den Restwasserbehälter und den Auffangbehälter für gebrauchte Kapseln. Leeren Sie sie und spülen Sie sie aus. Entfernen Sie den Wassertank. Leeren Sie ihn und spülen Sie ihn aus, bevor Sie ihn mit Trinkwasser befüllen. Reinigen Sie die Tassenabstellfläche und den Rost. Heben Sie den abnehmbaren Rost an und reinigen Sie ihn.

Sollevare e abbassare la leva per espellere la capsula direttamente nel contenitore delle capsule usate. Rimuovere la vaschetta raccogliogocce e il contenitore delle capsule. Svuotare e sciacquare. Rimuovere il serbatoio dell'acqua. Svuotarlo e risciacquarlo prima di riempirlo con acqua potabile. Pulire il supporto tazza e la griglia. Sollevare la griglia rimovibile e pulirla.

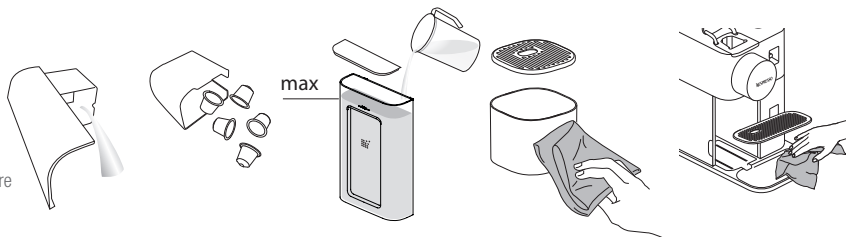

2 Stellen Sie einen Behälter unter den Kaffeeauslauf und drücken Sie die Taste Lungo zum Spülen.

Sistemare un contenitore sotto l'erogatore del caffè e premere il pulsante Lungo per risciacquare.

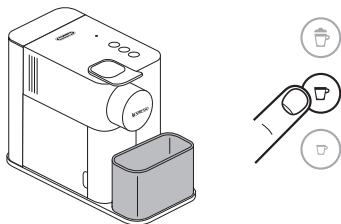

3 Reinigen Sie den Kaffeeauslauf und die Oberfläche der Maschine regelmäßig mit einem sauberen feuchten Tuch.

Pulire regolarmente l'erogatore del caffè e la superficie della macchina con un panno umido pulito.

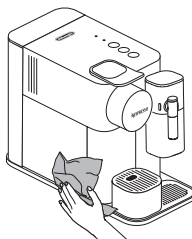

i Nicht für den Geschirrspüler geeignet.

Non lavabile in lavastoviglie.

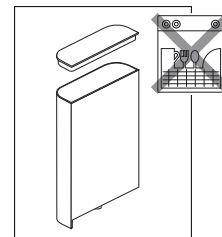

i Für den Geschirrspüler geeignet.

Lavabili in lavastoviglie.

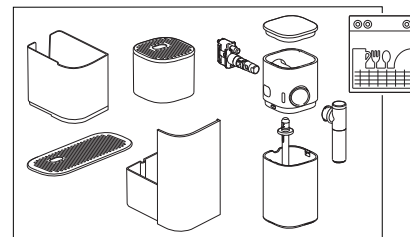





Entkalkung Decalcificazione

www.nespresso.com/DESCALING

⚠ VORSICHT: Beachten Sie die Sicherheitshinweise. **ATTENZIONE:** consultare le precauzioni di sicurezza.

❗ WICHTIG: Um den einwandfreien Betrieb der Maschine für ihre gesamte Lebensdauer zu garantieren und für ein intensives Kaffeeerlebnis wie am ersten Tag, befolgen Sie bitte den nachfolgenden Ablauf. Die Entkalkungszeit beträgt etwa 20 Minuten. Um die einwandfreie Funktion der Kaffeemaschine sicherzustellen und um Tag für Tag einen köstlichen Kaffeegenuss zu erleben, ist es wichtig, dass die Kaffeemaschine entkalkt wird, sobald es erforderlich ist. Wenn die Kontrolllampe für Entkalkung zu blinken beginnt, muss der Kalk aus der Kaffeemaschine beseitigt werden. Die Kaffeemaschine kann noch einige Milchgetränke zubereiten, bevor sie vorsorglich gesperrt wird. Die Sperre verhindert mögliche Schäden an der Kaffeemaschine und garantiert langfristig eine korrekte Funktion. Wenn die Kaffeemaschine gesperrt wird, muss der Kalk aus der Maschine beseitigt oder **Nespresso Club** kontaktiert werden. Vergewissern Sie sich, dass der Entkalkungsvorgang vollständig durchgeführt wurde. Wenn er nicht vollständig durchgeführt wurde, bleibt die Kaffeemaschine gesperrt.

IMPORTANTE: per garantire il corretto funzionamento della macchina per tutta la sua durata e affinché la vostra esperienza con il caffè sia perfetta come il primo giorno, seguite la procedura riportata di seguito. Il tempo di decalcificazione è di circa 20 minuti. Per garantire il buon funzionamento della macchina e fare in modo che la vostra esperienza con il caffè sia gratificante giorno dopo giorno, è importante decalcificare la macchina ogniqualvolta sia necessario. Quando la spia di decalcificazione inizia a lampeggiare, è ora di rimuovere il calcare dalla macchina. La macchina può ancora preparare alcune bevande a base di latte prima che venga bloccata preventivamente. Il blocco impedisce eventuali danni alla macchina e ne garantisce il corretto funzionamento nel tempo. Se la macchina viene bloccata, eseguire la decalcificazione della macchina o contattare **Nespresso Club**. Assicurarsi di completare l'intera procedura di decalcificazione. Se non viene completata, la macchina resterà bloccata.

 Entkalkungsmeldung / Avviso di decalcificazione		
 DESCALING	Die orange Kontrolllampe blinkt La spia arancione lampeggia	Es wird empfohlen zu entkalken. Si consiglia di decalcificare.
 DESCALING	Die orange Kontrolllampe blinkt schnell La spia arancione lampeggia rapidamente	Es sind nur noch wenige Zubereitungen möglich, bevor die Kaffeemaschine gesperrt wird. È possibile eseguire solo poche preparazioni prima che la macchina venga bloccata.
 DESCALING	Die orange Kontrolllampe schaltet sich ein La spia arancione si accende	Es muss entkalkt werden; die Kaffeemaschine schaltet ab und es kann kein Getränk mehr zubereitet werden. È necessario decalcificare; la macchina si ferma e non è possibile preparare alcuna bevanda.

1 Entkalken Sie die Kaffeemaschine, wenn die orange Kontrolllampe bei betriebsbereiter Maschine blinkt.

Decalcificare la macchina quando, in modalità macchina pronta, la spia arancione di decalcificazione lampeggia.



2 Drücken Sie den Hebel nach oben und nach unten, um die Kapseln direkt in den Auffangbehälter für gebrauchte Kapseln auszuwerfen.

Sollevare e abbassare la leva per espellere le capsule direttamente nel contenitore delle capsule usate.

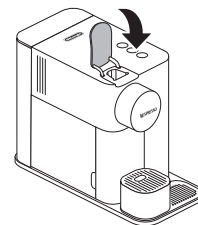

3 Leeren Sie den Restwasserbehälter und den Auffangbehälter für gebrauchte Kapseln. Füllen Sie den Wassertank mit 100 ml **Nespresso** Entkalkungsmittel (1 Beutel). Füllen Sie bis zur Entkalkungsmarkierung auf dem Wassertank mit Wasser auf (~ 500 ml).

Svuotare la vaschetta raccogliacqua e il contenitore delle capsule usate. Riempire il serbatoio dell'acqua con 100 ml di soluzione decalcificante **Nespresso** (1 busta). Aggiungere acqua fino al segno di decalcificazione sul serbatoio dell'acqua (~ 500 ml).

❗ WICHTIG: Beachten Sie die Mengen, damit der Vorgang vollständig durchgeführt wird.

IMPORTANTE: Rispettare la quantità per garantire il completamento del ciclo.

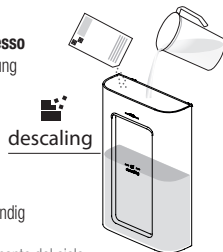

4 Stecken Sie das Entkalkungsrohr, das sich auf der Rückseite der Maschine befindet, in die Steckverbindung des Rapid Cappuccino Systems.

Inserire il tubo di decalcificazione, situato nella parte posteriore della macchina nel connettore del sistema rapid cappuccino.

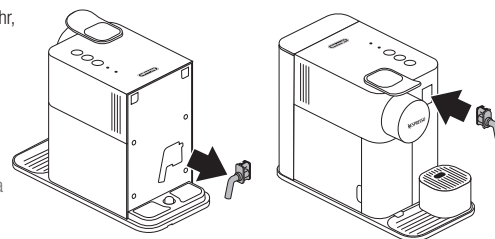

- 5** Die Maschine befindet sich im Entkalkungsmodus. Die orange Kontrolllampe für Entkalkung blinkt während des gesamten Vorgangs. Die Taste Espresso leuchtet weiß.

La macchina entra in modalità di decalcificazione. La spia arancione di decalcificazione lampeggia durante l'intero processo. Il pulsante Espresso si illumina di bianco.



- 6** Stellen Sie einen Behälter mit einem Fassungsvermögen von mindestens 1 Liter unter den Kaffeeauslauf und unter das Entkalkungsrohr.

Posizionare un contenitore con capacità minima di 1 litro sotto l'erogatore del caffè e il tubo di decalcificazione.

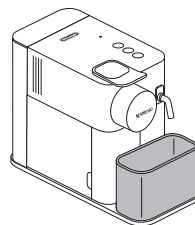

- 7** Drücken Sie die Taste Espresso. Das Entkalkungsmittel fließt abwechselnd durch den Kaffeeauslauf, das Entkalkungsrohr und den Restwasserbehälter. Wenn der Entkalkungszyklus beendet ist (der Wassertank ist leer), leuchtet die Taste Lungo weiß.

Premere il pulsante Espresso. Il prodotto decalcificante fluisce alternativamente attraverso l'erogatore del caffè, il tubo di decalcificazione e la vaschetta raccogliogocce. Quando il ciclo di decalcificazione è terminato (il serbatoio dell'acqua è vuoto), il pulsante Lungo si illumina di bianco.



- 8** Leeren Sie den Auffangbehälter für gebrauchte Kapseln, den Restwasserbehälter und den 1l Behälter, spülen Sie den Wassertank aus und füllen Sie ihn bis zum Füllstand MAX mit Trinkwasser.

Svuotare il contenitore delle capsule usate, la vaschetta raccogliogocce e il contenitore da 1 litro, risciacquare e riempire il serbatoio dell'acqua con acqua potabile fino al livello MAX.

WICHTIG: Beachten Sie die Mengen, damit der Vorgang vollständig durchgeführt wird.

IMPORTANTE: Rispettare la quantità per garantire il completamento del ciclo.

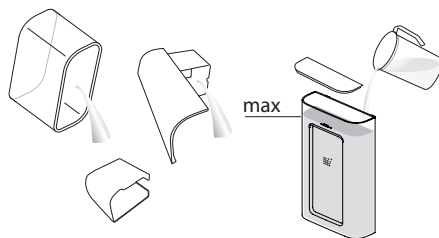

- 9** Drücken Sie die Taste Lungo. Der Spülvorgang wird durch den Kaffeeauslauf, das Entkalkungsrohr und den Restwasserbehälter fortgesetzt, bis der Wassertank leer ist. Während dieser Phase blinkt die Taste Lungo.

Premere il pulsante Lungo. Il ciclo di risciacquo continua attraverso l'erogatore del caffè, il tubo di decalcificazione e il vassoio raccogliogocce finché il serbatoio dell'acqua non si svuota. Durante questa fase il pulsante Lungo lampeggia.



- 10** Wenn der Spülvorgang beendet ist, schaltet sich die Maschine aus. Entfernen Sie das Entkalkungsrohr und bewahren Sie es auf. Leeren Sie den Restwasserbehälter und den Auffangbehälter für gebrauchte Kapseln. Spülen Sie den Wassertank aus füllen Sie ihn mit Trinkwasser.

Una volta che il processo di risciacquo è terminato, la macchina si spegne. Rimuovere e conservare il tubo di decalcificazione. Svuotare la vaschetta raccogliogocce e il contenitore delle capsule usate. Sciacquare il serbatoio dell'acqua e riempirlo con acqua potabile.

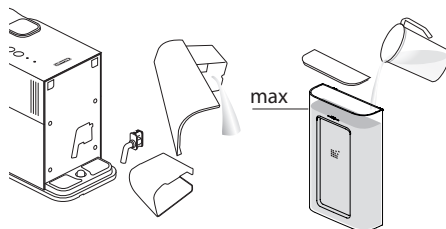

- 11** Reinigen Sie die Maschine mit einem weichen Tuch. Die Entkalkung der Maschine ist beendet.

Pulire la macchina con un panno umido. La decalcificazione della macchina è terminata.

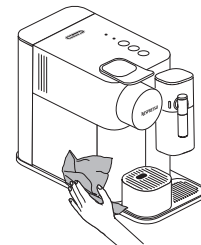

Wiederherstellung der Werkseinstellung Ripristino dei valori alle impostazioni di fabbrica

WICHTIG: Bei diesem Vorgang werden die Kaffeemengen und die Ausschaltzeit auf die Werkseinstellungen zurückgesetzt.

IMPORTANTE: Questa procedura ripristina i volumi di caffè e il tempo di spegnimento alle impostazioni di fabbrica.

1 Entfernen Sie den Milchbehälter und schalten Sie die Maschine ein.

Rimuovere il contenitore del latte e accendere la macchina.

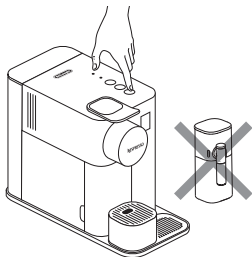

2 Drücken Sie die Taste für Milchgetränke für 3 Sekunden, um den Menümodus aufzurufen: Die Kontrolllampen für Entkalkung und Reinigung beginnen zu blinken.

Premere il pulsante bevanda al latte per 3 secondi per entrare in modalità Menu: le spie di decalcificazione e pulizia iniziano a lampeggiare.

WICHTIG: Der Menümodus wird automatisch nach 30 Sekunden verlassen, wenn keine Handlung erfolgt oder kann manuell verlassen werden, indem die Milchtaste für 3 Sekunden gedrückt wird.

IMPORTANTE: la modalità Menu si chiude automaticamente dopo 30 secondi se non viene eseguita alcuna azione oppure può essere chiusa manualmente premendo il pulsante latte per 3 secondi.

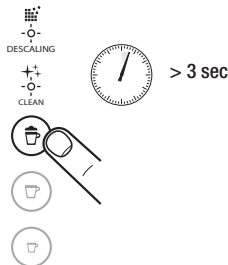

3 Drücken Sie die Milchtaste. Die Taste blinkt, wodurch der Rücksetzungsmodus angezeigt wird. Drücken Sie die Taste zur Bestätigung. Alle Tasten blinken 3 Mal: die Mengen werden auf die Werkseinstellungen zurückgesetzt. Die Maschine verlässt das Menü automatisch und kehrt in den betriebsbereiten Zustand zurück.

Premere il pulsante latte. Il pulsante lampeggia per indicare la modalità di ripristino. Premere il pulsante per confermare. Tutti i tasti lampeggiano 3 volte: le quantità vengono ripristinate alle impostazioni di fabbrica. La macchina esce automaticamente dal Menu e ritorna alla modalità macchina pronta.



WERKSEINSTELLUNGEN: VALORI DI FABBRICA:

Milchgetränk (von 30 bis 165 ml entspricht dem Füllstand Espresso Macchiato und dem Füllstand MAX auf dem Milchbehälter) + Kaffee 40 ml
 Bevanda al latte (da 30 a 165 ml corrispondente al livello Espresso Macchiato e livello MAX sul contenitore latte) + Caffè 40 ml

Lungo: 110 ml
 Lungo: 110 ml

Espresso: 40 ml
 Espresso: 40 ml

Automatische Ausschaltung 2 Minuten
 Spegnimento automatico 2 minuti

Entleerung des Systems vor einem Zeitraum des Nichtgebrauchs, zum Frostschutz oder vor einer Reparatur

Come svuotare il sistema prima di un periodo di inutilizzo, per la protezione antigelo o prima di una riparazione

- 1** Entfernen Sie den Milchbehälter und schalten Sie die Maschine ein.

Rimuovere il contenitore del latte e accendere la macchina.

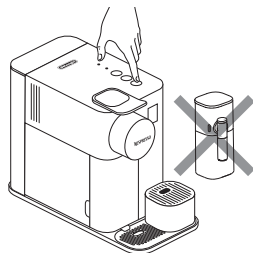

- 2** Entfernen Sie den Wassertank. Drücken Sie den Hebel nach oben und nach unten, um eventuell verbliebene Kapseln auszuwerfen. Stellen Sie einen Behälter unter den Kaffeeauslauf.

Rimuovere il serbatoio dell'acqua. Sollevare e abbassare la leva per espellere eventuali capsule rimanenti. Posizionare un contenitore sotto l'erogatore del caffè.

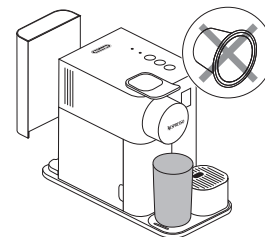

- 3** Drücken Sie die Taste für Milchgetränke für 3 Sekunden, um den Menümodus aufzurufen: Die Kontrolllampen für Entkalkung und Reinigung beginnen zu blinken.

Premere il pulsante bevanda al latte per 3 secondi per entrare in modalità Menu: le spie di decalcificazione e pulizia iniziano a lampeggiare.

- i** **WICHTIG:** Der Menümodus wird automatisch nach 30 Sekunden verlassen, wenn keine Handlung erfolgt. Er kann auch manuell verlassen werden, indem die Milchtaste für 3 Sekunden gedrückt wird.

IMPORTANTE: la modalità Menu si chiude automaticamente dopo 30 secondi se non viene eseguita alcuna azione. Può essere chiusa manualmente premendo il pulsante latte per 3 secondi.



- 4** Drücken Sie gleichzeitig die Tasten für Milchgetränk und Lungo.

Premere contemporaneamente i pulsanti bevanda al latte e Lungo.



- 5** Die Taste des Milchgetränks blinkt, wodurch angezeigt wird, dass die Kaffeemaschine bereit ist. Nachdem sie gedrückt wurde, beginnt die Entleerung. Die Kaffeetasten blinken abwechselnd: Entleerung läuft. Wenn der Prozess beendet ist, schaltet sich die Kaffeemaschine automatisch aus.

Il pulsante della bevanda al latte lampeggia per confermare che la macchina è pronta. Una volta premuto, inizia lo svuotamento. I pulsanti caffè lampeggiano alternativamente: svuotamento in corso. Quando il processo è terminato, la macchina si spegne automaticamente.



- i** **WICHTIG:** Die Maschine ist nach der Entleerung für etwa 10 Minuten blockiert.

IMPORTANTE: dopo lo svuotamento la macchina si blocca per circa 10 minuti.

⚠ VORSICHT: Die Lagerung der Maschine in einem kalten Raum kann Schäden durch Frost am Wasserkreislauf verursachen und zu Leckagen führen.

⚠ ATTENZIONE: Riporre la macchina in un ambiente freddo può provocare danni da gelo al circuito dell'acqua e causare perdite.

Kein Licht auf dem Display.	- Prüfen Sie die Spannungsversorgung: Steckdose, Spannung und Sicherung. Wenden Sie sich bei Problemen an <i>Nespresso</i> .
Die Maschine gibt keinen Kaffee und kein Wasser aus.	- Der Wassertank ist leer. Befüllen Sie den Wassertank. - Entkalken Sie die Maschine falls notwendig; siehe Abschnitt Entkalkung.
Der Kaffee läuft sehr langsam heraus.	- Die Ausgabegeschwindigkeit hängt von der Kaffeesorte ab. - Entkalken Sie die Maschine falls notwendig; siehe Abschnitt Entkalkung.
Trotz eingelegerter Kapsel läuft Wasser anstelle von Kaffee heraus.	- Vergewissern Sie sich, dass die Kapsel nicht in einer falschen Position eingeklemmt ist. - Vergewissern Sie sich, dass die Kapsel nicht beschädigt ist. - Wenden Sie sich an <i>Nespresso</i> oder lassen Sie die Kaffeemaschine reparieren.
Der Kaffee ist nicht heiß genug.	- Wärmen Sie die Tasse vor. - Entkalken Sie die Maschine falls notwendig; siehe Abschnitt Entkalkung.
Aus dem Kapselfach läuft Wasser (Wasser im Kapselbehälter).	- Legen Sie die Kapsel richtig ein. Kontaktieren Sie bei Leckagen <i>Nespresso</i> .
Jedes Blinken der Kontrolllampen, das nicht in der Problemlösung beschrieben ist.	- Lassen Sie die Maschine reparieren oder kontaktieren Sie <i>Nespresso</i> .
Alle Tasten blinken gleichzeitig für 10 Sekunden, danach schaltet sich die Maschine automatisch aus.	- Fehlermeldung, die Maschine muss repariert werden. Lassen Sie die Maschine reparieren oder kontaktieren Sie <i>Nespresso</i> .
Alle 3 Tasten blinken 3 Mal kurz, dann kehrt die Maschine in den betriebsbereiten Zustand zurück.	- Der Wassertank ist leer.
Entkalkungs- und Reinigungslampen blinken.	- Die Maschine befindet sich im Menümodus, drücken Sie die Milchtaste für 3 Sekunden, um den Menümodus zu verlassen oder warten Sie 30 Sekunden, um ihn automatisch zu verlassen.
Die orange Kontrolllampe für Entkalkung blinkt.	- Die Maschine aktiviert die Entkalkungsmeldung anhand der Nutzungshäufigkeit. Entkalken Sie die Maschine.
Die orange Kontrolllampe für Entkalkung blinkt und die Taste Espresso leuchtet weiß.	- Die Maschine befindet sich im Entkalkungsmodus. Drücken Sie die Taste Espresso, um den Entkalkungsvorgang zu starten.
Die orange Kontrolllampe für Entkalkung schaltet sich ein, die Tasten der Getränke sind nicht verfügbar.	- Kaffeemaschine durch zu viel Kalk blockiert. Entkalken Sie die Maschine.
Alle Tasten für die Kaffeezubereitung und alle Tasten für die Zubereitung von Milchrezepten blinken abwechselnd.	- Kaffeemaschine im Modus zum Schutz vor Überhitzung, warten Sie, bis sie in den betriebsbereiten Zustand zurückkehrt. - Die Maschine ist nach der Entleerung für etwa 10 Minuten blockiert.
Der Hebel lässt sich nicht ganz nach unten drücken.	- Leeren Sie den Kapselbehälter. Vergewissern Sie sich, dass keine Kapseln im Kapselbehälter feststecken.
Die Milchschaumqualität entspricht nicht dem Standard.	- Verwenden Sie entrahmte oder teilentrahmte Kuhmilch mit Kühlschranktemperatur (ca. 4° C). - Spülen Sie das System nach jeder Milchzubereitung (siehe Abschnitt „manuelle Reinigung des Rapid Cappuccino Systems“). - Entkalken Sie die Maschine. - Verwenden Sie keine gefrorene Milch. - Vergewissern Sie sich, dass der Lufteinlass sauber ist. Konsultieren Sie den Abschnitt „Manuelle Reinigung des Rapid Cappuccino Systems“.
Der Menümodus kann nicht aufgerufen werden.	- Vergewissern Sie sich, dass der Milchbehälter entfernt wurde. - Vergewissern Sie sich, dass die Taste für 3 Sekunden gedrückt wird. - Entfernen Sie das Entkalkungsrohr. - Der Menümodus kann während des Aufheizens der Kaffeemaschine nicht aufgerufen werden.
Die Milchausgabe beginnt nicht (die orange Kontrolllampe für Reinigung schaltet sich ein).	- Es wurden mehr als 5 Milchgetränke ohne jegliche Reinigung zubereitet. Maßnahme: Reinigung des Rapid Cappuccino Systems. - Die Milchzubereitung dauert zu lange. Maßnahme: Reinigung des Rapid Cappuccino Systems. - Mehr als 30 Min. seit der letzten Milchzubereitung. Maßnahme: Reinigung des Rapid Cappuccino Systems.
Der Milchbehälter kann nicht zerlegt werden.	- Drücken Sie die Taste an der Seite des Milchbehälters, um die Teile zu entfernen. - Konsultieren Sie den Abschnitt „Zusammenbauen / Zerlegen des Rapid Cappuccino Systems“.
Akustisches Signal, wenn die Kaffeemaschine sich ausschaltet.	- Das Signal zeigt an, dass die Kaffeemaschine nun ausgeschaltet ist.
Ziehen Sie den Netzstecker, falls versehentlich Milch ausläuft.	- Reinigen Sie die Kaffeemaschine sofort sorgfältig.

Risoluzione dei problemi

IT

Assenza di luce sul display.	- Controllare l'alimentazione: presa, tensione e fusibile. In caso di problemi, chiamare <i>Nespresso Club</i> .
La macchina non eroga caffè né acqua.	- Il serbatoio dell'acqua è vuoto. Riempire il serbatoio dell'acqua. - Decalcificare se necessario; vedere la sezione Decalcificazione.
Il caffè esce molto lentamente.	- La velocità di erogazione dipende dalla varietà di caffè. - Decalcificare se necessario; vedere la sezione Decalcificazione.
Fuoriuscita di acqua ma non di caffè (a capsula inserita).	- Assicurarsi che la capsula non sia schiacciata in una posizione sbagliata. - Assicurarsi che la capsula non sia danneggiata. - Chiamare <i>Nespresso Club</i> o fare riparare la macchina.
Il caffè non è abbastanza caldo.	- Preiscaldare la tazzina. - Decalcificare se necessario; vedere la sezione Decalcificazione.
Il vano delle capsule perde acqua (acqua nel contenitore delle capsule).	- Posizionare la capsula correttamente. In caso di perdite, contattare <i>Nespresso Club</i> .
Qualsiasi lampeggiamento delle spie non descritto nella risoluzione dei problemi.	- Far riparare la macchina o contattare <i>Nespresso Club</i> .
Tutti i pulsanti lampeggiano contemporaneamente per 10 secondi, poi la macchina si spegne automaticamente.	- Avviso di errore, è necessario riparare la macchina. Far riparare la macchina o contattare <i>Nespresso Club</i> .
Tutti e 3 i pulsanti lampeggiano velocemente per 3 volte, quindi la macchina torna in modalità pronta.	- Il serbatoio dell'acqua è vuoto.
Le spie di decalcificazione e pulizia lampeggiano.	- La macchina è in modalità menu, premere il pulsante latte per 3 secondi per uscire dalla modalità menu o attendere 30 secondi per uscire automaticamente.
La spia arancione di decalcificazione lampeggia.	- La macchina attiva l'avviso di decalcificazione in base alla frequenza di utilizzo. Decalcificare la macchina.
La spia arancione di decalcificazione lampeggia e il pulsante Espresso si illumina in bianco.	- La macchina è in modalità di decalcificazione. Premere il pulsante Espresso per avviare il processo di decalcificazione.
La spia arancione di decalcificazione si accende, i pulsanti delle bevande non sono disponibili.	- Macchina bloccata a causa di un livello di calcare troppo alto. Decalcificare la macchina.
Tutti i pulsanti per la preparazione di caffè e tutti i pulsanti per la preparazione di ricette a base di latte lampeggiano alternativamente.	- Macchina in modalità protezione da surriscaldamento, attendere che torni in modalità pronta. - Dopo lo svuotamento la macchina verrà bloccata per circa 10 minuti.
La leva non si abbassa completamente.	- Svuotare il contenitore delle capsule. Assicurarsi che non vi siano capsule bloccate all'interno del contenitore delle capsule. - Usare latte vaccino scremato o parzialmente scremato a temperatura di frigorifero (circa 4° C). - Risciacquare dopo ogni preparazione a base di latte (vedere la sezione «Lavaggio manuale del sistema Rapid Cappuccino»). - Decalcificare la macchina. - Non usare latte congelato. - Assicurarsi che la presa d'aria sia pulita. Consultare la sezione «Lavaggio a mano del sistema Rapid Cappuccino».
La qualità della schiuma di latte non è conforme allo standard.	- Assicurarsi di aver rimosso il contenitore del latte. - Assicurarsi di premere il pulsante latte per 3 secondi. - Rimuovere il tubo di decalcificazione. - Non è possibile accedere alla modalità Menu durante il riscaldamento della macchina.
Non è possibile accedere alla modalità Menu.	- Preparato più di 5 bevande al latte senza alcuna pulizia. Azione: pulizia del sistema Rapid Cappuccino. - La preparazione a base di latte impiega troppo tempo. Azione: pulizia del sistema Rapid Cappuccino. - Più di 30 min dall'ultima preparazione a base di latte. Azione: pulizia del sistema Rapid Cappuccino.
L'erogazione del latte non si avvia (la spia arancione di pulizia si accende).	- Premere il pulsante sul lato del contenitore del latte per rimuovere i componenti. - Consultare la sezione «Assemblaggio/Smontaggio del sistema Rapid Cappuccino».
Non è possibile smontare il contenitore del latte.	- Il segnale indica che ora la macchina è spenta.
Segnale acustico quando la macchina si spegne.	- Pulire immediatamente e con cura la macchina.
In caso di fuoriuscita accidentale di latte, scollegare la macchina dalla presa di corrente.	



Kontaktieren Sie **Nespresso** Contattare **Nespresso**

Um mehr über die vielfältigen Nutzungsmöglichkeiten des Gerätes zu erfahren, für weitere Informationen, bei Problemen und Fragen wenden Sie sich bitte an **Nespresso** oder eine autorisierte **Nespresso** Vertretung. Die Kontaktdaten des **Nespresso** Shops oder einer autorisierten **Nespresso** Vertretung in Ihrer Nähe finden Sie in der Packungsbeilage „Welcome to **Nespresso**“ der Kaffeemaschine oder im Internet unter nespresso.com

Dal momento che potremmo non aver previsto tutti gli usi dell'apparecchio, per ricevere ulteriori informazioni, in caso di problemi o semplicemente per un consiglio, chiamare **Nespresso** o un rappresentante autorizzato **Nespresso**. Le coordinate per contattare il negozio **Nespresso** o il rappresentante autorizzato **Nespresso** più vicino sono disponibili nella cartellina «Welcome to **Nespresso**» contenuta nella confezione della macchina o su nespresso.com

Garantieeinschränkungen Limitazione della Garanzia

De'Longhi gewährt für dieses Produkt eine Garantie von zwei Jahren ab Kaufdatum auf Fabrikations- und Materialfehler. Während dieses Zeitraums repariert oder ersetzt De'Longhi nach eigenem Ermessen kostenlos jedes fehlerhafte Produkt. Ersetzte Produkte oder reparierte Teile sind für die restliche Dauer der Originalgarantie oder für die folgenden sechs Monate ab dem Datum der Reparatur oder des Ersatzes durch die Garantie abgedeckt, je nachdem, welcher Zeitraum länger ist. Im Rahmen der gesetzlichen Bestimmungen deckt diese beschränkte Garantie keine Fehler ab, die durch Unfälle, unachgemäßes Gebrauch, falsche Pflege oder normalen Verschleiß verursacht wurden. Mit diesen Garantiebedingungen ist kein Ausschluss, keine Einschränkung oder Änderung der geltenden gesetzlichen Bestimmungen für den Verkauf von Produkten an Verbraucher verbunden. Wenn Sie der Meinung sind, dass Ihr Produkt fehlerhaft ist, kontaktieren Sie bitte **Nespresso** für Hinweise zur Reparatur. Besuchen Sie uns im Internet unter www.nespresso.com für weitere Details zu den Kontaktdaten.

De'Longhi garantisce questo prodotto contro eventuali difetti di fabbricazione o dei materiali per un periodo di due anni dalla data d'acquisto. Durante tale periodo De'Longhi riparerà o sostituirà gratuitamente, a sua discrezione, qualsiasi prodotto difettoso. I prodotti sostituiti o i componenti riparati saranno coperti dalla garanzia per il periodo più lungo tra la durata residua della garanzia originale e i sei mesi successivi alla data di riparazione o sostituzione. Nei limiti e termini previsti dalla legge vigente, questa garanzia limitata non copre difetti dovuti a incidenti, uso non corretto, manutenzione inadeguata o normale usura. Le condizioni di questa garanzia non escludono, riducono o modificano quanto previsto dalla legge vigente relativamente alla vendita del prodotto al consumatore. Qualora si ritenga che il prodotto sia difettoso, si prega di contattare **Nespresso** per indicazioni su come procedere per la riparazione. Siete pregati di visitare il nostro sito web all'indirizzo www.nespresso.com per i dettagli di contatto.

Entsorgung und Umweltschutz Smaltimento e Protezione dell'Ambiente



Ihr Gerät enthält Wertstoffe, die wiedergewonnen oder recycelt werden können. Die Trennung der Abfallmaterialien nach Abfallarten erleichtert das Recycling von Wertstoffen. Geben Sie das Gerät an einer Sammelstelle ab. Informationen zur Entsorgung erhalten Sie bei Ihren örtlichen Behörden.

Il vostro apparecchio contiene materiali di valore che possono essere recuperati o riciclati. La separazione dei materiali di scarto in diverse tipologie facilita il riciclaggio di materie prime di valore. Lasciare l'apparecchio in un punto di raccolta. Potete ottenere informazioni sullo smaltimento dalle vostre autorità locali.

Información general

Informações gerais

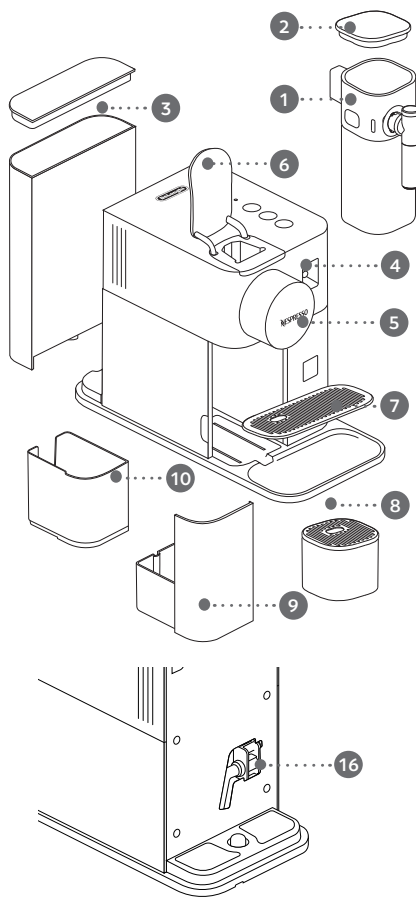

Descripción general de la máquina

Visão geral da máquina

- 1 Sistema Rapid Cappuccino / Sistema Rapid Cappuccino
- 2 Tapadera de llenado / Tapa de enchimento
- 3 Depósito de agua (1,0 L) / Depósito de água (1 l)
- 4 Conector del sistema Rapid Cappuccino / Conector do sistema Rapid Cappuccino
- 5 Salida de café / Saída de café
- 6 Palanca / Alavanca
- 7 Rejilla posataza / Grelha de base
- 8 Soporte para taza / Suporte para chávena
- 9 Bandeja recoge gotas / Gaveta de recolha de pingos
- 10 Contenedor de cápsulas usadas / Recipiente de cápsulas usadas
- 16 Tubo de descalcificación / Tubo de descalcificação

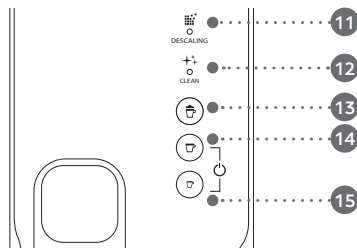

Señales de aviso

Avisos

- 11 **DESCALING** : aviso descalcificación, consulte el apartado «Descalcificación»
DESCALING : aviso de descalcificação, consulte a secção “Descalcificação”
- 12 **CLEAN** : aviso de limpieza del sistema para la leche, consulte el apartado «Preparación de Espresso Macchiato - Cappuccino - Latte Macchiato»
CLEAN : aviso de limpeza do sistema de leite, consulte a secção “Preparação de Espresso Macchiato - Cappuccino - Latte Macchiato”

Botones bebidas

Botões de bebidas

- 13 Bebida con leche (Espresso Macchiato, Cappuccino, Latte Macchiato)
Bebida de leite (Espresso Macchiato, Cappuccino, Latte Macchiato)
- 14 Lungo 110 ml
- 15 Espresso 40 ml

Características técnicas

Características técnicas



Lattissima One EN 510 / F121

 220-240 V~, 50-60 Hz, 1450 W

P_{max} 19 bar / 1,9 MPa

 4,17 kg (peso neto) (peso líquido)

 ~ 1 L

 15,4 cm
 25,6 cm
 32,4 cm

Contenido Índice

Información general / Informações gerais	57
Características técnicas / Características técnicas	58
Instrucciones de seguridad	59
Precauções de segurança	63
Contenido del embalaje / Conteúdo da embalagem	67
Primer uso / Primeira utilização	68
Programación de la dureza del agua / Programação da dureza da água	69
Preparación del café / Preparação do café	70
Programación de la cantidad de café / Programação da quantidade de café	71
Ensamblaje/Desmontaje del sistema Rapid Cappuccino / Montagem/Desmontagem do sistema Rapid Cappuccino	71
Preparación de Espresso Macchiato-Cappuccino-Latte Macchiato / Preparação de Espresso Macchiato-Cappuccino-Latte Macchiato	72
Limpieza del sistema Rapid Cappuccino / Limpeza do sistema Rapid Cappuccino	74
Apagado / Desligar	75
Mantenimiento / Manutenção	76
Descalcificación / Descalcificação	77
Restablecimiento de los valores de configuración de fábrica / Reposição dos valores das definições de fábrica	79
Cómo vaciar el sistema antes de un período de inactividad para protegerlo del hielo o antes de una reparación / Esvaziamento do sistema antes de um período de não utilização para proteger contra a formação de gelo ou antes de uma reparação	80
Solución de problemas	81
Resolução de problemas	82
Contacte con Nespresso / Contacte a Nespresso	83
Limitación de la Garantía / Limitação da garantia	83
Eliminación y protección del ambiente / Eliminação e proteção do meio ambiente	83



**ATENCIÓN /
ADVERTENCIA**



PELIGRO ELÉCTRICO



**SI EL CABLE DE
ALIMENTACIÓN
ESTUVIERA DAÑADO,
DESCONÉCTELO**

⚠ ATENCIÓN: CUANDO VEA ESTE SÍMBOLO, CONSULTE LAS INSTRUCCIONES DE SEGURIDAD PARA EVITAR POSIBLES LESIONES Y DAÑOS.

⚠ ATENCIÓN: LAS INSTRUCCIONES DE SEGURIDAD SON PARTE DEL APARATO. LEA DETENIDAMENTE TODAS LAS INSTRUCCIONES ANTES DE UTILIZAR EL APARATO POR PRIMERA VEZ. GUARDE ESTAS INSTRUCCIONES EN UN LUGAR DE FÁCIL ACCESO PARA PODERLAS CONSULTAR CUANDO SEA NECESARIO.

ℹ INFORMACIÓN: CUANDO APARECE ESTE SÍMBOLO, LEA LAS INDICACIONES PARA UTILIZAR EL APARATO DE FORMA SEGURA Y CORRECTA.

- El aparato está destinado a la preparación de bebidas según estas instrucciones.
- No utilice el aparato para otro uso diferente del previsto.
- El aparato ha sido concebido exclusivamente para ser utilizado en interiores y con temperatura no extremas.
- Proteja el aparato de la luz solar directa, del contacto con salpicaduras de agua y de la humedad.
- Este aparato está destinado exclusivamente para el uso doméstico. No se contempla el uso en lugares destinados a cocinas para el personal de tiendas, oficinas y otros lugares de trabajo, casas de turismo rural, hoteles, moteles, residencias de tipo «bed and breakfast» y en otras

estructuras hoteleras.

- Durante el uso, la máquina no debe ser colocada en un lugar cerrado.
- Esta máquina puede ser utilizada por niños a partir de ocho años siempre que estén supervisados y que se les haya explicado cómo usar la máquina de forma segura y que sean plenamente conscientes de los posibles peligros derivados de su uso. Los niños no podrán llevar a cabo la limpieza y el mantenimiento de esta máquina a menos que sean mayores de ocho años y siempre bajo la supervisión de un adulto.
- Mantenga el aparato y su cable fuera del alcance de niños menores de 8 años.
- Este aparato puede ser utilizado por personas con discapacidades físicas, sensoriales o mentales o que no tengan experiencia o conocimientos suficientes, siempre que lo hagan bajo supervisión o se les haya explicado cómo usar la máquina de manera segura y sean conscientes de los posibles peligros.
- Los niños no deben jugar con este el aparato.
- El fabricante no se considera responsable y la garantía caducará si el aparato se utiliza con finalidades comerciales o de manera contraria a las instrucciones, así como por cualquier daño que resulte de su uso inapropiado, reparación por parte de personal no cualificado o incumplimiento de las instrucciones.
- Si se necesita un cable de extensión para una tensión de 230 V, la sección del cable debe ser de al menos 1,0 mm². Para una tensión de 120 V, la sección del cable debe ser de al menos 1,5 mm².

Evite riesgos de descargas eléctricas e incendios

- En caso de emergencia, desenchufe inmediatamente el aparato.
- Conecte el aparato solo a tomas de corriente adecuadas, de fácil acceso y que dispongan de un contacto de tierra. Compruebe que el rango de voltaje de alimentación corresponda al indicado en la etiqueta de datos del aparato. El uso de una conexión inadecuada comportará la caducidad de la garantía.
- Si la clavija no fuera compatible con la toma de corriente, utilice un adaptador que garantice la continuidad de conexión a tierra entre el aparato y la red eléctrica.

El aparato debe conectarse únicamente después de su instalación.

- Evite que el cable de alimentación entre en contacto con aristas cortantes, no lo fije ni lo deje colgando.
- Mantenga el cable alejado de fuentes de calor y humedad.
- Si el cable de alimentación o la clavija estuvieran dañados, deberá hacerlos sustituir por el fabricante o por personal cualificado a fin de evitar riesgos.
- No utilice el aparato si el cable o la clavija están dañados, después de un desperfecto o si el aparato hubiera sufrido algún daño. Envíe el aparato al Servicio de Asistencia autorizado más cercano para el control, reparación o regulación.
- Si necesita un cable de extensión, emplee únicamente uno conectado a tierra con conductor de sección mínima 1,5 mm² o que sea adecuado a la potencia de entrada.
- Para evitar daños graves, jamás coloque el aparato encima o al lado de superficies calientes o junto a fuentes de calor, como radiadores, encimeras de cocción, llamas o similares.
- Coloque el aparato sobre una superficie plana, estable y nivelada. La superficie de apoyo ha de ser resistente al calor y a los líquidos como agua, café, descalcificadores o similares.
- Apague y desenchufe el aparato cuando no vaya a utilizarlo durante un período prolongado. Para no dañar el cable, desenchúfelo desde la clavija, sin tirar del mismo.
- Desconecte la clavija de la toma de corriente después del uso y antes de la limpieza. Deje enfriar el aparato antes de poner o quitar piezas y antes de limpiarlo.
- Conecte primero la clavija al aparato y después enchúfela en la toma de

- corriente de pared. Para desconectar el aparato, detenga cualquier preparación en curso, apáguelo con el mando correspondiente y desenchúfelo.
- No toque nunca la clavija con las manos húmedas.
- Para prevenir incendios, descargas eléctricas o lesiones personales, no sumerja el cable ni la clavija en agua u otros líquidos.
- No sumerja nunca el aparato en el agua.
- No coloque el aparato ni parte del mismo en lavavajillas, excepto el sistema Rapid Cappuccino desmontado, la rejilla posataza, el soporte para tazas, la bandeja antigoteo y el contenedor de cápsulas usadas.
- La combinación de agua y electricidad es peligrosa y puede provocar descargas eléctricas mortales.
- No abra el aparato. ¡Peligro de

descargas eléctricas!

- No introduzca ningún objeto por las aberturas del aparato. ¡Peligro de incendio o de descargas eléctricas!
- El uso de accesorios no recomendados por el fabricante puede provocar incendios, descargas eléctricas o lesiones personales.
- Si el aparato es utilizado por niños o en presencia de ellos, es necesario prestar mucha atención.
- No lo use al aire libre.

Tenga cuidado en no lastimarse mientras utiliza el aparato.

- No deje el aparato sin vigilancia durante el funcionamiento.
- No utilice el aparato si presenta algún daño, si se ha caído o no funciona correctamente. Desenchúfelo inmediatamente de la toma

de corriente. Póngase en contacto con **Nespresso** o con un representante autorizado de **Nespresso** para su revisión, reparación o ajuste.

-  Un aparato averiado puede causar descargas eléctricas, quemaduras e incendios.
- Baje siempre la palanca completamente y nunca la levante durante el funcionamiento. Peligro de quemaduras.
- No coloque los dedos debajo del orificio de salida del café. Peligro de quemaduras.
- La superficie del elemento calentador sigue caliente después del uso y las partes exteriores del aparato pueden quedar calientes durante algunos minutos en función del uso.
- No introduzca los dedos dentro de la bandeja o del

contenedor de cápsulas. ¡Peligro de lesiones!

- Puede salir agua alrededor de la cápsula si ésta no es perforada correctamente, perjudicando el aparato.
- Nunca debe utilizarse una cápsula usada, dañada o deformada.
- Si una cápsula queda atascada en el compartimento para la cápsula, apague la máquina y desenchúfela antes de realizar cualquier operación. Llame a **Nespresso** o a un distribuidor autorizado **Nespresso**.
- Llene el depósito de agua con agua potable fresca.
- Vacíe el depósito de agua si no va a usar la máquina durante un largo período (por ejemplo durante las vacaciones).
- Cambie el agua del depósito si la máquina no se ha utilizado durante más de dos días.
- No utilice el aparato sin la bandeja ni la rejilla antigoteo para evitar derrames sobre las superficies cercanas.
- No utilice la máquina con leche cruda.
- No utilice detergentes abrasivos ni disolventes. Utilice un paño húmedo y un limpiador suave para limpiar la superficie de la máquina.
- Para limpiar la máquina, utilice solamente utensilios limpios.
- Al desembalar la máquina, retire la película protectora y deséchela.
- Este aparato utiliza cápsulas de café **Nespresso** disponibles exclusivamente en **Nespresso** o en el representante autorizado de **Nespresso**.
- Las bebidas a base de leche de vaca servidas por este aparato no son aptas para personas con intolerancias y alérgicas a la leche o a la lactosa y para los niños menores de 3 años.

- Todos los aparatos **Nespresso** se someten a controles estrictos. Las pruebas de fiabilidad se llevan a cabo en condiciones de funcionamiento sobre unidades seleccionadas de forma aleatoria. Por eso algunas máquinas pueden presentar señales de uso.
- **Nespresso** se reserva la facultad de modificar estas instrucciones sin previo aviso.

Descalcificación

- Si se utiliza correctamente, el agente descalcificador **Nespresso** ayuda a garantizar un funcionamiento correcto de la máquina y una experiencia con el café tan perfecta como el primer día.
- Para la descalcificación respete las recomendaciones del manual de uso o consulte la información sobre la descalcificación que aparece en la página web de

Nespresso www.nespresso.com/machine-maintenance.

- **⚠ ATENCIÓN:** el agente descalcificador puede ser nocivo. Evite el contacto con los ojos, la piel u otras superficies. El uso de un agente descalcificador inadecuado puede provocar daños en los componentes de la máquina o una descalcificación deficiente. Para más información sobre la descalcificación, póngase en contacto con **Nespresso**.

GUARDE ESTAS INSTRUCCIONES

Entréguelas a cualquier futuro usuario.

Este manual de instrucciones también está disponible en PDF en el [sitio nespresso.com](http://sitio.nespresso.com).

Precauções de segurança



**ATENÇÃO/
ADVERTÊNCIA**



PERIGO ELÉTRICO



**DESLIGUE O CABO
DE ALIMENTAÇÃO SE
ESTIVER DANIFICADO**

⚠️ ATENÇÃO: QUANDO VIR ESTE SÍMBOLO, CONSULTE AS PRECAUÇÕES DE SEGURANÇA PARA EVITAR POSSÍVEIS LESÕES E DANOS.

⚠️ ATENÇÃO: AS PRECAUÇÕES DE SEGURANÇA SÃO PARTE INTEGRANTE DO APARELHO. LEIA ATENTAMENTE TODAS AS INSTRUÇÕES ANTES DE UTILIZAR O APARELHO PELA PRIMEIRA VEZ. GUARDE ESTAS INSTRUÇÕES NUM LOCAL ONDE POSSAM SER FACILMENTE LOCALIZADAS PARA CONSULTA.

ℹ️ INFORMAÇÃO: QUANDO VIR ESTE SÍMBOLO, TENHA EM CONSIDERAÇÃO OS

CONSELHOS PARA A UTILIZAÇÃO CORRETA E SEGURA DA SUA MÁQUINA DE CAFÉ.

- O aparelho destina-se à preparação de bebidas segundo as instruções apresentadas.
- Não utilize o aparelho para outros fins que não os previstos.
- Este aparelho foi concebido apenas para utilização no interior e em condições de temperatura não extrema.
- Proteja o aparelho dos efeitos da luz solar direta, do contacto prolongado com salpicos de água e da humidade.
- Este é um aparelho apenas para uso doméstico. Não está prevista a sua utilização em cozinhas de funcionários de lojas, escritórios e outros ambientes de trabalho, unidades de turismo rural, hotéis, casas de hóspedes, motéis e outras estruturas de

alojamento.

- Durante a utilização, o aparelho não deve ser colocado num espaço fechado.
- Este aparelho pode ser utilizado por crianças com pelo menos 8 anos de idade, desde que sejam supervisionadas e tenham recebido instruções acerca de como utilizar o aparelho com segurança e estejam plenamente conscientes dos perigos envolvidos. As operações de limpeza e manutenção do aparelho pelo utilizador não devem ser realizadas por crianças com menos de 8 anos, e devem ser supervisionadas por um adulto.
- Mantenha o aparelho e o seu cabo de alimentação fora do alcance de crianças com idade inferior a 8 anos de idade.
- Este aparelho pode ser utilizado por pessoas com capacidades físicas, sensoriais ou mentais reduzidas, ou cuja experiência ou conhecimento não seja suficiente, desde que sejam supervisionadas ou tenham recebido instruções para utilizar o aparelho com segurança e compreendam os perigos.
- As crianças não devem utilizar o dispositivo como um brinquedo.
- O fabricante não aceita qualquer responsabilidade e a garantia não será aplicável para qualquer utilização comercial, manipulação ou utilização inadequada do aparelho, qualquer dano decorrente da utilização para outros fins, funcionamento defeituoso, reparação por não profissionais ou não cumprimento das instruções.
- Se for necessária uma extensão para uma tensão de 230V, a secção do cabo deve ser de pelo menos 1,0 mm².

Para uma tensão de 120 V, a secção deve ser de pelo menos 1,5 mm².

Evite o risco de choque elétrico e incêndio.

- Em caso de emergência, desligue o aparelho da tomada de alimentação.
- Ligue o aparelho apenas a ligações à terra adequadas e facilmente acessíveis. Certifique-se de que a tensão de alimentação corresponde à tensão indicada na placa de dados do aparelho. A utilização de ligações erradas implica a anulação da garantia.
- Em caso de incompatibilidade da ficha com a tomada, utilize um adaptador que garanta a continuidade da ligação à terra entre o aparelho e a rede.

O aparelho só deve ser ligado após a instalação.

- Não puxe o cabo sobre arestas

cortantes, não o aperte nem permita que fique suspenso.

- Mantenha o cabo afastado do calor e da humidade.
- Se o cabo ou a ficha de alimentação estiverem danificados, devem ser substituídos pelo fabricante, pelo agente autorizado ou por pessoal qualificado, a fim de evitar todos os riscos.
- Não utilize o aparelho caso o cabo ou a ficha estejam danificados, após um caso de mau funcionamento ou caso o aparelho tenha sido, de algum modo, danificado. Leve o aparelho ao centro de assistência autorizado mais próximo para uma avaliação, reparação ou regulação.
- Se for necessário um cabo de extensão, utilize apenas um cabo com ligação à terra e com um corte transversal do condutor de pelo menos 1,5 mm² ou potência de entrada correspondente.

- Para evitar perigo devido a danos, nunca coloque o aparelho sobre ou ao lado de superfícies quentes, tais como radiadores, fogões, fornos, bicos de gás, chamas ou locais semelhantes.
- Coloque sempre a máquina numa superfície horizontal, estável e nivelada. A superfície deve ser resistente ao calor e líquidos, tais como água, café, descalcificante ou líquidos similares.
- Desligue o aparelho da tomada quando não estiver em utilização durante um longo período. Desligue o aparelho retirando a ficha e não puxando o próprio fio, caso contrário o cabo pode ficar danificado.
- Após a utilização e antes da limpeza retire a ficha da tomada de alimentação. Deixe o aparelho arrefecer antes de instalar ou remover peças e antes de proceder à limpeza.
- Ligue sempre primeiro a ficha ao aparelho e, depois, o cabo à tomada de alimentação. Para desligar o aparelho, interrompa toda e qualquer preparação, desligue com o respetivo comando e, depois, retire a ficha da tomada de alimentação.
- Nunca toque na ficha com as mãos molhadas.
- Para prevenir incêndios, choques elétricos e lesões pessoais, não mergulhe o cabo ou as fichas em água ou outros líquidos.
- Nunca mergulhe o aparelho em água.
- Não coloque o aparelho ou parte do mesmo na máquina de lavar loiça, à exceção do Sistema Rapid Cappuccino desmontado, a grelha de base, o suporte para chávemas, a gaveta de recolha de pingos e o compartimento de cápsulas usadas.
- A eletricidade e a água juntas

são perigosas e podem levar a choques elétricos fatais.

- Não abra o aparelho. Perigo de alta tensão!
- Não coloque nada sobre as aberturas. Fazê-lo pode causar um incêndio ou choque elétrico!
- A utilização de acessórios não recomendados pelo fabricante pode originar um incêndio, choques elétricos ou lesões pessoais.
- É necessária uma supervisão atenta se o aparelho for utilizado por ou na presença de crianças.
- Não utilize o aparelho ao ar livre.

Tenha cuidado para não se magoar durante a utilização do aparelho.

- Não deixe o aparelho sem vigilância durante o funcionamento.
- Não utilize se estiver danificado, se sofreu uma

queda ou não estiver a funcionar corretamente.

Retire imediatamente a ficha da tomada elétrica.

Contacte a **Nespresso** ou um representante autorizado **Nespresso** para uma avaliação, reparação ou regulação do aparelho.

-  Um aparelho danificado pode causar choques elétricos, queimaduras e incêndios.
- Feche sempre o manípulo por completo e nunca o levante durante a utilização. Risco de queimaduras.
- Não coloque os dedos sob a saída de extração do café. Risco de queimaduras.
- A superfície da resistência de aquecimento mantém-se quente após a utilização e as partes externas do aparelho podem ficar quentes durante alguns minutos consoante a utilização.
- Não coloque os dedos no

compartimento das cápsulas ou no eixo da cápsula. Perigo de fermento!

- A água pode fluir em torno de uma cápsula se esta não for perfurada pelas lâminas e danificar o aparelho.
- Nunca utilize uma cápsula já utilizada, danificada ou deformada.
- Se uma cápsula estiver bloqueada no compartimento das cápsulas, desligue a máquina e retire a ficha da tomada elétrica antes de qualquer operação. Contacte a **Nespresso** ou um representante autorizado **Nespresso**.
- Encha o reservatório de água com água potável fresca.
- Esvazie o depósito de água se a máquina de café não for utilizada durante um longo período de tempo (férias, etc.).
- Substitua a água do depósito se a máquina de café não for utilizada há mais de dois dias.
- Não utilize o aparelho sem o tabuleiro de gotejamento e a grelha para evitar o derramamento de qualquer líquido nas superfícies circundantes.
- Não está prevista a utilização da máquina com leite cru.
- Não utilize produtos de limpeza fortes ou solventes. Utilize um pano húmido e detergente suave para limpar a superfície do aparelho.
- Para limpar a máquina utilize apenas artigos de limpeza limpos.
- Quando retirar a máquina da embalagem, remova e elimine a película de proteção.
- Este aparelho foi concebido para as cápsulas de café **Nespresso** disponíveis exclusivamente através da **Nespresso** ou do seu representante autorizado **Nespresso**.
- As bebidas à base de leite de vaca preparadas com este

aparelho não são adequadas a pessoas com intolerâncias e alergias ao leite ou à lactose e a crianças com idade inferior a 3 anos.

- Todos os aparelhos **Nespresso** são submetidos a rigorosos testes. São ainda efetuados testes de fiabilidade em condições reais de funcionamento em máquinas selecionadas aleatoriamente. Deste modo, podem ser detetados sinais de utilização anterior da máquina.
- **A Nespresso** reserva-se o direito de alterar estas instruções sem aviso prévio.

Descalcificação

- Se usada corretamente, a solução descalcificante **Nespresso** contribui para garantir o funcionamento correto da máquina e uma experiência de café tão perfeita como no primeiro dia.
- Faça a descalcificação de

acordo com as recomendações do Manual do Utilizador ou consulte as informações sobre descalcificação visitando o website da **Nespresso** www.nespresso.com/machine-maintenance.

- **⚠ ATENÇÃO:** a solução descalcificante pode ser prejudicial. Evite o contacto com os olhos, a pele e as superfícies. O uso de qualquer solução de descalcificação inadequada pode danificar algum componente da máquina, ou o processo de descalcificação ser insuficiente. Para quaisquer questões adicionais que possa ter relativamente à descalcificação, contacte a **Nespresso**.

GUARDE ESTAS INSTRUÇÕES

Entregue-as a qualquer utilizador subsequente.

Este manual de instruções também está disponível em PDF através do endereço nespresso.com.

Contenido del embalaje

Conteúdo da embalagem

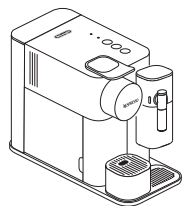

- 1 Máquina de café
Máquina de café

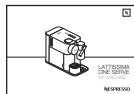

- 2 Instrucciones de uso
Manual do Utilizador



- 3 Surtido de cápsulas
Sortido de cápsulas



- 4 Folleto de «Bienvenido a Nespresso»
Folheto «Bem-vindo à Nespresso»



- 5 1x tira para realizar el análisis de la dureza del agua, en el manual de uso
1 vareta de Teste de Dureza da Água, disponível no Manual do utilizador

Lattissima One

Lattissima One

ES

PT

LA EXPERIENCIA DEL CAFÉ ESPRESSO CLÁSICO

Con el sistema **Nespresso** Original, le invitamos a degustar la esencia de un café espresso, con o sin leche. Inspirado en la tradición del café italiano, permite vivir una vivencia atemporal simplemente pulsando un botón. Las máquinas y las cápsulas **Nespresso** Original ofrecen una gama de aromas que satisface todos los gustos. Café espresso o largo, fuerte o personalizado, siempre cremoso o con una espuma delicada. Esto es posible gracias a la presión de 19 bar de la máquina. Extrae todo el aroma de cada cápsula y lo lleva a la taza. **Nespresso** Original, clásico a su manera.

A EXPERIÊNCIA DO CAFÉ ESPRESSO CLÁSSICO

Com o sistema **Nespresso** Original, convidamo-lo a saborear a essência de um café espresso, com ou sem leite. Inspirado na tradição do café italiano, permite uma experiência intemporal com o simples toque de um botão. As máquinas e as cápsulas **Nespresso** Original oferecem uma vasta gama de aromas que satisfazem todos os gostos. Café Espresso ou cheio, simples ou personalizado, sempre cremoso ou com uma suave espuma. Tal só é possível graças aos 19 bar de pressão da máquina. Extrai todo o aroma de cada cápsula, transferindo-o para a sua chávena. **Nespresso** Original, clássico à sua maneira.

Primer uso

Primeira utilização

⚠ ATENCIÓN: lea primero las instrucciones de seguridad para evitar riesgos de descargas eléctricas e incendios. Compruebe la continuidad de la conexión a tierra cuando enchufe la máquina.

ATENÇÃO: leia, antes de mais, as precauções de segurança para evitar o risco de choques elétricos e de incêndio. Verifique a continuidade da ligação à terra quando ligar a máquina à tomada de alimentação.

- 1** Cuando saque la máquina de su embalaje, retire la película protectora, el depósito de agua, la bandeja antigoteo y el contenedor de cápsulas usadas. Ajuste la longitud del cable y guarde el cable sobrante en el espacio situado debajo de la máquina. Retire el adhesivo de la rejilla. Es posible registrar la máquina en www.nespresso.com.

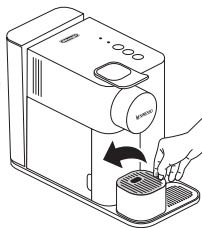

Quando abrir a embalagem da máquina, retire a película de proteção, o depósito de água, a gaveta de recolha de pingos e o compartimento de cápsulas usadas. Ajuste o comprimento do cabo e guarde o excedente sob a máquina. Retire o autocolante da grelha. É possível registar a máquina em www.nespresso.com.

- 2** Conecte la máquina a la red eléctrica. Lave el depósito de agua antes de llenarlo con agua potable hasta el nivel máximo.

Ligue a máquina à corrente. Lave o depósito de água antes de o encher com água potável até ao nível máximo.

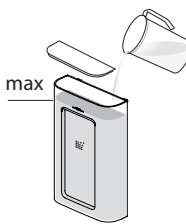

- 3** Encienda la máquina pulsando cualquier botón:
- Luces intermitentes: calentamiento (18 s)
 - Se ilumina de color blanco: lista para el uso

Ligue a máquina premindo um botão qualquer:

- Luces intermitentes: aquecimento (18 seg.)
- Ilumina-se a branco: pronta a usar

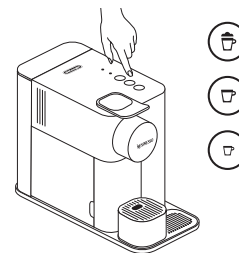

- 4** Enjuague la máquina colocando un recipiente de 500 ml debajo del orificio de salida del café y pulsando el botón Lungo. Repita 3 veces.

Enxague a máquina colocando um recipiente de 500 ml por baixo do bico de saída de café e premindo o botão Lungo. Repita 3 vezes.

- i** Después de su fabricación las máquinas deben superar una serie de pruebas completas. Es posible que se observen restos de café molido en el agua del enjuague.

As máquinas são totalmente testadas após o fabrico. Podem ser encontrados vestígios de pó de café na água de enxaguamento.

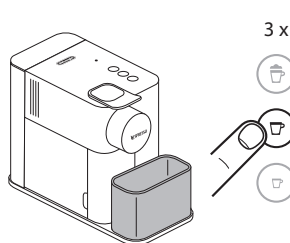

- 5** Limpie el depósito de leche como se indica en el apartado Limpieza del sistema Rapid Cappuccino.

Limpe o recipiente do leite conforme indicado na secção Limpeza do Sistema de Preparação Automática de Cappuccino.

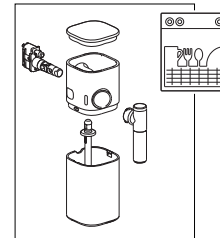

Programación de la dureza del agua

Programação da dureza da água

ES

PT

- 1** En la primera página de este manual, encontrará la tira para realizar el análisis de la dureza del agua, colóquela debajo del agua corriente durante 1 segundo.



1 sec



Retire a vareta de dureza da água disponível na primeira página do Manual do utilizador e coloque debaixo da água durante 1 segundo.

- 2** El número de cuadrados rojos indica el nivel de dureza del agua.

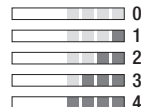

O número de quadrados vermelhos indica o nível de dureza da água.

- 3** Retire el depósito de la leche y encienda la máquina.

Retire o depósito do leite e ligue a máquina.

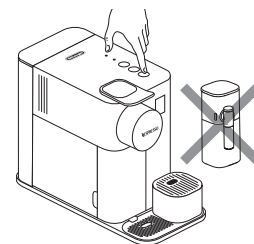

- 4** Pulse el botón bebida con leche durante 3 segundos para entrar al modo Menú: los avisos de descalcificación y limpieza comienzan a parpadear.



> 3 sec



Prima o botão de bebida de leite durante 3 segundos para entrar no modo Menu: os indicadores luminosos de descalcificação e limpeza começam a piscar.

- 5** Pulse el botón Espresso. Prima o botão Espresso.



- 6** Antes de transcurridos 15 segundos, es posible configurar el valor que se desee pulsando el botón correspondiente (vea la siguiente tabla). Los botones parpadean 3 veces rápidamente para confirmar el nuevo valor. La máquina sale automáticamente del Menú y vuelve al modo máquina lista.

No espaço de 15 segundos, pode definir o valor desejado premindo o botão correspondente (ver a tabela abaixo). Os botões piscam 3 vezes rapidamente para confirmar o novo valor. A máquina sai automaticamente do Menu e regressa ao modo pronto para utilização.

- i** **IMPORTANTE:** el modo Menú se cierra automáticamente después de 30 segundos si no se realiza ninguna acción. Se puede cerrar manualmente pulsando el botón de bebida con leche durante 3 segundos.

IMPORTANTE: o modo Menu encerra-se automaticamente após 30 segundos se nenhuma ação for realizada. Pode ser encerrado manualmente premindo o botão de bebida de leite durante 3 segundos.

Nivel / Nível	Botón(es) / Botão(ões)	fH	dH	CaCO3
	Bebida con leche / Bebida de leite	< 5	< 3	< 50 mg/l
	Lungo	> 7	> 4	> 70 mg/l
	Espresso	> 13	> 7	> 130 mg/l
	Bebida con leche + Lungo / Bebida de leite + Lungo	> 25	> 14	> 250 mg/l
	Lungo + Espresso	> 38	> 21	> 380 mg/l

ES Preparación del café
PT Preparação do café

- 1 Levante la palanca completamente e introduzca la cápsula.
Levante completamente a alavanca e insira a cápsula.

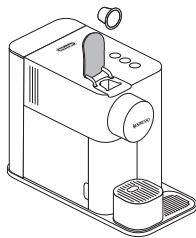

- 2 Baje la palanca y coloque una taza apta para la bebida deseada debajo de la salida del café.

Baixe a alavanca e coloque uma chávena adequada à bebida desejada por baixo do bico de saída de café.

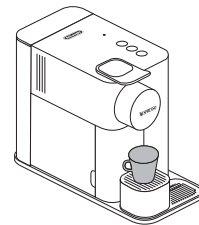

- 3 Pulse el botón Espresso (40 ml) o Lungo (110 ml). La salida de café se detendrá automáticamente. Para detener la salida de café o llenar más la taza, vuelva a pulsar el mismo botón.

Prima o botão Espresso (40 ml) ou Lungo (110 ml). A preparação irá parar automaticamente. Para parar o fluxo de café ou encher a sua chávena, pressione novamente o botão.



- 4 Unos segundos después del final de la preparación, levante y baje la palanca para expulsar la cápsula directamente en el contenedor de cápsulas usadas. No levante la palanca demasiado pronto.

Poucos segundos após o fim da preparação, levante e baixe a alavanca para ejetar a cápsula diretamente para o compartimento de cápsulas usadas. Não levante a alavanca demasiado cedo.

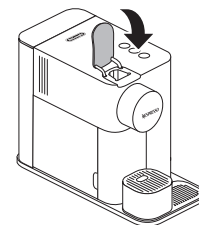

i **IMPORTANTE:** mientras la máquina se está calentando puede pulsar cualquier botón del café. En primer lugar es necesario colocar una cápsula, luego el café saldrá automáticamente tan pronto como la máquina esté lista para su uso.

IMPORTANTE: durante o aquecimento, pode premir qualquer botão de café. Antes de mais, é necessário inserir uma cápsula; depois, o café sairá automaticamente logo que a máquina esteja pronta a usar.

Programación de la cantidad de café

Programação da quantidade de café

ES

PT

i **IMPORTANTE:** le recomendamos que mantenga los ajustes de fábrica para Espresso y Lungo para obtener el mejor resultado en la taza para cada una de nuestras variedades de café.

IMPORTANTE: recomendamos que mantenha as definições de fábrica para Espresso e Lungo para obter os melhores resultados em chávena para cada uma das nossas variedades de café.

1 Siga los pasos 1-2 del apartado «preparación del café».

Siga os passos 1-2 da secção «Preparação do café».

2 Mantenga pulsado el botón Espresso o Lungo durante unos 3 segundos como mínimo para acceder al modo programación. Comienza a salir la bebida y el botón parpadea rápidamente.

Mantenha premido o botão Espresso ou Lungo durante pelo menos 3 segundos para entrar no modo de programação. A preparação começa e o botão pisca rapidamente.



3 Suelte el botón cuando haya alcanzado la cantidad que desea. La cantidad de café queda memorizada para las preparaciones sucesivas de café. El botón parpadea 3 veces para confirmar la nueva cantidad de café.

Solte o botão quando o volume desejado for alcançado. A quantidade de café é memorizada para as preparações de café seguintes. O botão pisca 3 vezes para confirmar a nova quantidade de café.

Cantidad programable de café / Quantidade de café programável

	Minima	Predefinida	Máxima
Leche / Leite	-	40ml	-
Lungo	70ml	110ml	150ml
Espresso	20ml	40ml	70ml

i **IMPORTANTE:** para las recetas a base de leche no es posible programar la cantidad de café.

IMPORTANTE: para as receitas à base de leite não é possível programar a quantidade de café.

Ensamblaje / Desmontaje del sistema Rapid Cappuccino

Montagem / Desmontagem do sistema Rapid Cappuccino

1 Retire el depósito de leche pulsando el botón situado en el costado del depósito. Desenganche el tubo de aspiración de la leche.

Retire o depósito do leite premindo o botão que está na lateral do mesmo. Retire o tubo de aspiração do leite.

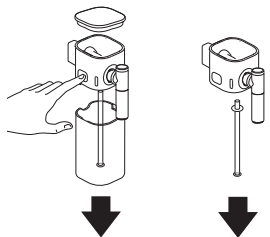

2 Para desmontar o montar la boquilla de la leche, colóquela en posición vertical.

Para desmontar e voltar a montar a saída do leite, coloque-a na vertical.

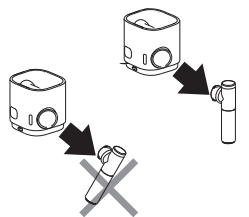

3 Pulse el botón en el costado del depósito de leche y tire para desbloquear el racor.

Prima o botão situado na parte lateral do depósito do leite e puxe para desbloquear a união.

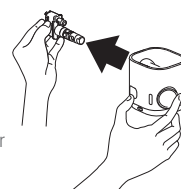

Preparación de Espresso Macchiato-Cappuccino-Latte Macchiato

Preparação de Espresso Macchiato-Cappuccino-Latte Macchiato

- 1** Llene el depósito de leche hasta uno de los 4 indicadores de nivel (véase la figura). Coloque la tapadera y conecte el sistema Rapid Cappuccino a la máquina.

Encha o depósito do leite até um dos 4 indicadores de nível (ver a figura). Coloque a tampa e ligue o sistema de Preparação Automática de Cappuccino à máquina.

- i** La máquina utilizará toda la leche del depósito y se detendrá automáticamente cuando este último esté vacío.

Para una perfecta espuma de leche, utilice leche de vaca desnatada o parcialmente desnatada y a temperatura de frigorífico (alrededor de 4 °C).

Para las preparaciones se pueden utilizar bebidas a base de soja, almendra o avena. En este caso, es necesario limpiar el sistema Rapid Cappuccino en el lavavajillas después de cada uso.

ATENCIÓN: Las bebidas vegetales contienen alérgenos (gluten, almendra, soja) y deben ser manipuladas con cuidado por personas con alergias alimentarias. El volumen de la espuma depende del tipo de bebida utilizada y de su temperatura.

A máquina utilizará todo o leite do depósito e parará automaticamente quando ele estiver vazio. Para uma espuma de leite perfeita, use leite de vaca magro ou meio-gordo, à temperatura do frigorífico (cerca de 4°C).

Para as suas preparações, pode usar bebidas à base de soja, amêndoa ou aveia. Nesse caso, é necessário limpar o sistema Rapid Cappuccino na máquina de lavar loiça depois de cada utilização.

ATENÇÃO: As bebidas de base vegetal contêm alérgénios (glúten, amêndoa, soja) e devem ser cuidadosamente manuseadas por pessoas que sofram de alergias alimentares. O volume da espuma depende do tipo de bebida utilizado e da sua temperatura.

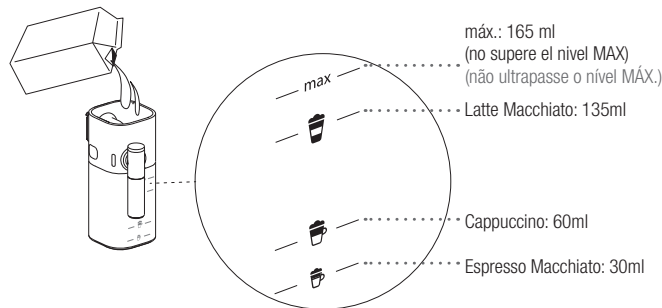

- 2** Levante la palanca completamente e introduzca la cápsula. Baje la palanca.

Levante completamente a alavanca e insira a cápsula. Baixe a alavanca.

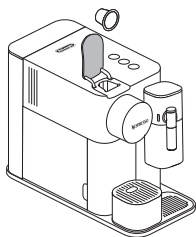

- 3** Coloque una taza apta para la cantidad de leche introducida debajo de la salida de café y regule la posición de la boquilla de salida de la leche levantándola al nivel correcto.

Coloque sob o bico de saída de café uma chávena adequada à quantidade de leite introduzido e regule a posição do bico do leite levantando-o até ao nível certo.

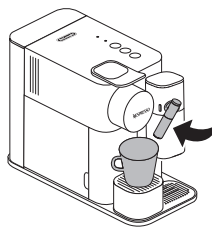

- 4** Pulse el botón leche. Prima o botão do leite.

- i** La preparación comienza después de unos 15 segundos de destello de los avisos (primero leche y luego café).

A preparação começa ao fim de cerca de 15 segundos de intermitência dos indicadores luminosos (primeiro leite e depois café).



- 5** Cuando finalice la preparación, el aviso naranja de limpieza **+****+** parpadeará para indicar que es necesario limpiar el sistema Rapid Cappuccino. Si no se necesitan otras bebidas, es necesario limpiarlo.

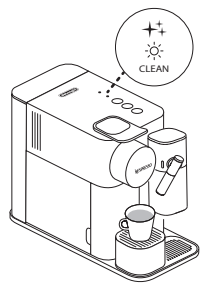

No fim da preparação, o indicador luminoso cor de laranja de limpeza **+****+** começa a piscar, indicando que é aconselhável lavar o sistema Rapid Cappuccino. Se não forem necessárias outras bebidas é necessário lavá-lo.

- 6** Levante y baje la palanca para que la cápsula caiga en el contenedor de cápsulas usadas.

Levante e baixe a alavanca para ejetar a cápsula para o recipiente de cápsulas usadas.

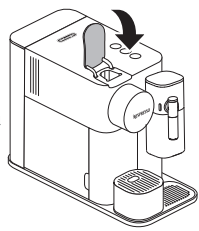

- 7** Para preparar una segunda bebida, retire la tapadera del depósito de leche y llénelo con leche. No supere el nivel MÁX. Repita los pasos de 1 a 6.

Para preparar una segunda bebida, retire a tampa do depósito do leite e encha-o de leite. Não ultrapasse o nível MÁX.. Repita as operações de 1 a 6.

- i** Atención: cuando vierta la leche en el depósito, tenga cuidado de que no desborde. Si fuera necesario, limpie perfectamente con un paño. No apoye el envase de leche sobre el depósito de leche, ya que podría desengancharse de la máquina.

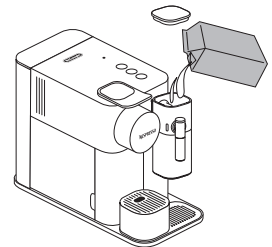

Atenção: Quando deitar o leite no depósito, tenha o cuidado de não o deixar transbordar. Se necessário, limpe cuidadosamente com um pano. Não pose a embalagem do leite no depósito do leite, dado que ele se poderá desencaixar da máquina.

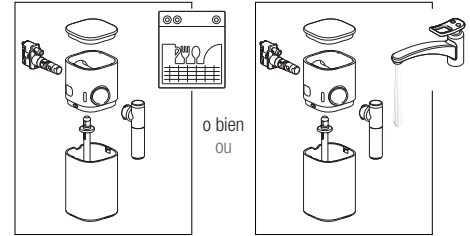

- 8** Después de 30 minutos como máximo de inactividad a partir de la preparación de una receta a base de leche, retire el depósito de la leche (consulte el apartado «Montaje/desmontaje del sistema Rapid Cappuccino») y limpie los 6 componentes en el lavavajillas o a mano (véase el apartado «Limpieza del sistema Rapid Cappuccino»).

Após um período de não utilização de no máximo 30 minutos após a preparação de uma receita à base de leite, desmonte o depósito do leite (consulte a secção "Montagem/Desmontagem do sistema Rapid Cappuccino") e lave os 6 componentes na máquina de lavar loiça ou à mão (consulte a secção "Limpeza do sistema Rapid Cappuccino").



- i** No prepare más de 5 bebidas a base de leche seguidas. Limpie el sistema Rapid Cappuccino después de cada preparación a base de leche.

Não prepare mais de 5 bebidas à base de leite consecutivamente. Limpe o sistema de Preparação Automática de Cappuccino depois de cada preparação à base de leite.

+ + Aviso de limpieza / Aviso de limpeza	
 CLEAN	El aviso naranja parpadea O indicador luminoso cor de laranja está a piscar Se recomienda limpiar; todavía es posible preparar otras bebidas. Aconselha-se a limpar; pode continuar a preparar outras bebidas.
 CLEAN	El aviso naranja se enciende O indicador luminoso cor de laranja acende-se Es necesario limpiar; la máquina se detiene y no es posible preparar ninguna bebida. É necessário limpar; a máquina pára e não é possível preparar nenhuma bebida.

Limpieza del sistema Rapid Cappuccino

Limpeza do sistema Rapid Cappuccino

Desmonte el depósito de leche. Consulte el apartado «Ensamblaje/Desmontaje del sistema Rapid Cappuccino». Enjuague perfectamente los residuos de leche con agua potable caliente.

Desmonte o depósito do leite. Consulte a secção «Montagem/Desmontagem do sistema Rapid Cappuccino». Elimine bem todos os resíduos de leite com água potável quente.

i Si no dispone de lavavajillas, lave a mano los componentes del sistema Rapid Cappuccino. Se debe limpiar cada vez que se utiliza.

Se não tiver uma máquina de lavar loiça disponível, lave os componentes do sistema Rapid Cappuccino à mão. O procedimento deve ser realizado após cada utilização.

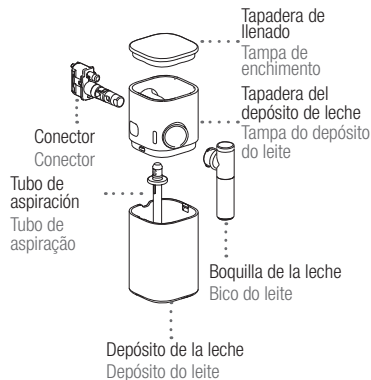

LAVAVAJILLAS: MÁQUINA DE LAVAR LOIÇA:

1 Coloque los seis componentes desmontados en la bandeja superior del lavavajillas e inicie un programa de alta temperatura (50°/60°C).

Coloque os seis componentes desmontados no tabuleiro superior da máquina de lavar loiça e inicie um programa de alta temperatura (50°/60°C).

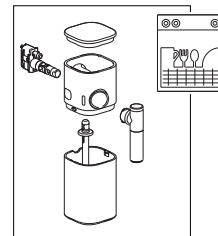

LAVADO A MANO:

LAVAGEM À MÃO:

1 Sumerja todos los componentes en agua potable caliente (mín. 40 °C) con un limpiador suave / neutro durante al menos 30 minutos y enjuague con abundante agua potable caliente.

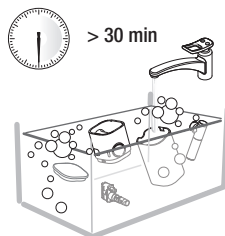

Mergulhe todos os componentes em água potável quente (mín. 40°C) com um detergente suave / neutro durante pelo menos 30 minutos e enxague abundantemente com água potável quente.

2 Limpie el interior del depósito de leche con un limpiador suave / neutro y enjuague con agua potable caliente. No utilice ningún material abrasivo: podría dañar la superficie del aparato.

Limpe o interior do depósito do leite com um detergente suave / neutro e enxague com água potável quente. Não utilize material abrasivo, pois pode danificar a superfície do equipamento.

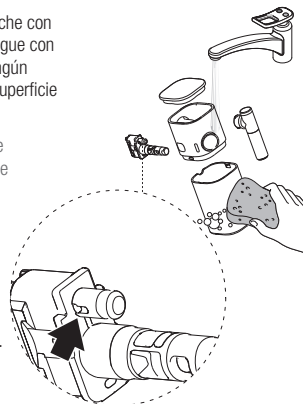

Asegúrese de que la entrada de aire esté limpia. Certifique-se de que a entrada de ar está limpa.

3 Seque todos los componentes con un paño seco y limpio o con papel absorbente y vuelva a montarlos.

Seque todos os componentes com um pano seco e limpo ou com papel absorvente e, seguida, volte a montar tudo.



APAGADO MANUAL:

DESATIVAÇÃO MANUAL:

- Para apagar la máquina, pulse simultáneamente los botones Espresso y Lungo. Un «clic» indica que ahora la máquina está apagada.
Para desligar a máquina, prima simultaneamente os botões Espresso e Lungo. Um "clique" indica que agora a máquina está desligada.



APAGADO AUTOMÁTICO:

DESATIVAÇÃO AUTOMÁTICA:

- Es posible programar la hora de apagado automático: retire el depósito de la leche y encienda la máquina.
É possível programar o horário de desativação automática: retire o depósito do leite e ligue a máquina.

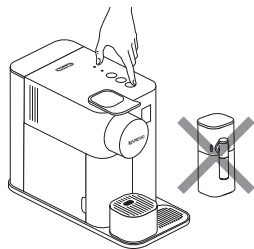

- Pulse el botón de leche durante 3 segundos para entrar al modo Menú: los avisos de descalcificación y limpieza comienzan a parpadear.
Prima o botão do leite durante 3 segundos para entrar no modo Menu: os indicadores luminosos de descalcificação e limpeza começam a piscar.

i **IMPORTANTE:** el modo Menú se cierra automáticamente después de 30 segundos si no se realiza ninguna acción. Se puede cerrar manualmente pulsando el botón de leche durante 3 segundos.

IMPORTANTE: o modo Menu encerra-se automaticamente após 30 segundos se nenhuma ação for realizada. Pode ser encerrado manualmente premindo o botão do leite durante 3 segundos.

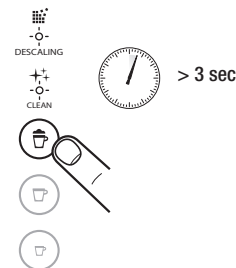

- Pulse el botón Lungo para entrar al menú de apagado. Los avisos de limpieza y descalcificación se apagan. Uno de los botones para preparar las recetas parpadea para indicar la configuración actual (vea la tabla de al lado).

Prima o botão Lungo para aceder ao menu de desativação. Os indicadores luminosos de limpeza e descalcificação apagam-se. Um dos botões para a preparação das receitas pisca, indicando a definição atual (ver a tabela ao lado).



- Antes de transcurridos 15 segundos, es posible configurar el valor que se desee pulsando el botón correspondiente. Los botones parpadean 3 veces rápidamente para confirmar el nuevo valor. La máquina sale automáticamente del Menú y vuelve al modo máquina lista.

Dentro de 15 segundos, pode definir o valor desejado pressionando o botão correspondente. Os botões piscam 3 vezes rapidamente para confirmar o novo valor. A máquina sai automaticamente do Menu e regressa ao modo pronto para utilização.

Configuración del apagado automático / Definição da desativação automática

	→ 2 minutos / minutos
	→ 9 minutos / minutos
	→ 30 minutos / minutos

Mantenimiento Manutenção

i No utilice detergentes abrasivos ni disolventes. Utilice un paño húmedo limpio y un producto suave para limpiar la superficie de la máquina.
 Não utilize produtos de limpeza fortes ou solventes. Utilize um pano húmido limpo e detergente suave para limpar a superfície do aparelho.

1 Levante y baje la palanca para que la cápsula caiga en el contenedor de cápsulas usadas. Retire la bandeja antigoteo y el contenedor de cápsulas. Vacíe y enjuague. Extraiga el depósito de agua. Vacíelo y enjuáguelo antes de llenarlo con agua potable.
 Levante e baixe a alavanca para ejetar a cápsula para o recipiente de cápsulas usadas. Retire a gaveta de recolha de pingos e o compartimento das cápsulas. Esvazie e enxague. Remova o depósito de água. Esvazie-o e enxague-o antes de o encher com água potável.

Limpe el soporte para taza y la rejilla. Levante la rejilla extraíble y límpiela.
 Limpe o suporte para chávena e a grelha. Levante a grelha amovível e limpe-a.

Levante e baixe a alavanca para ejetar a cápsula para o recipiente de cápsulas usadas. Retire a gaveta de recolha de pingos e o compartimento das cápsulas. Esvazie e enxague. Remova o depósito de água. Esvazie-o e enxague-o antes de o encher com água potável.
 Limpe o suporte para chávena e a grelha. Levante a grelha amovível e limpe-a.

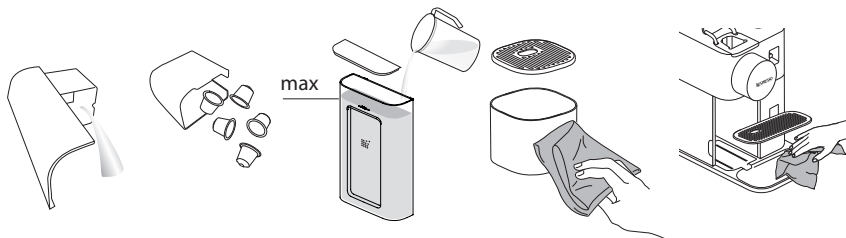

2 Coloque un recipiente debajo del orificio de salida del café y pulse el botón Lungo para enjuagar.
 Coloque um recipiente sob a saída de café e prima o botão Lungo para enxaguar.

Coloque um recipiente sob a saída de café e prima o botão Lungo para enxaguar.

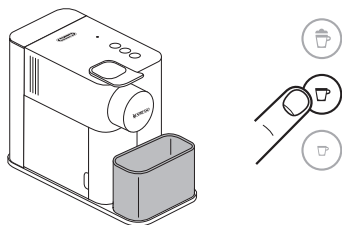

3 Limpie regularmente la salida del café y la superficie de la máquina con un paño húmedo y limpio.
 Limpe regularmente a saída de café e a superfície da máquina com um pano limpo e húmido.

Limpe regularmente a saída de café e a superfície da máquina com um pano limpo e húmido.

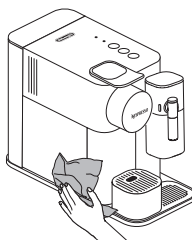

i No lavable en lavavajillas.
 Não lavável na máquina de lavar loiça.

No lavable en lavavajillas.
 Não lavável na máquina de lavar loiça.

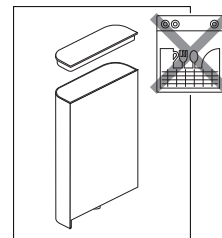

i Lavables en lavavajillas.
 Lavável na máquina de lavar loiça.

Lavables en lavavajillas.
 Lavável na máquina de lavar loiça.

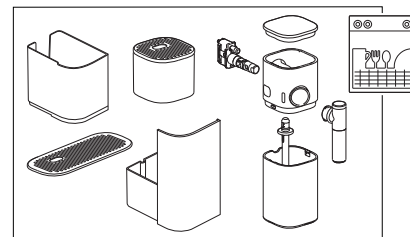

Descalcificación

Descalcificação

www.nespresso.com/descaling



ES

PT

⚠ ATENCIÓN: consulte las instrucciones de seguridad. **ATENÇÃO:** consulte as precauções de segurança.

i IMPORTANTE: para garantizar que la máquina funcione correctamente durante toda su vida útil y que su experiencia con el café sea perfecta como el primer día, siga el procedimiento que se indica a continuación. El tiempo de descalcificación es de alrededor 20 minutos. Para garantizar el correcto funcionamiento de la máquina y garantizar que su experiencia con el café sea gratificante día tras día, es importante descalcificar la máquina cada vez que sea necesario. Cuando el aviso de descalcificación comience a parpadear, es hora de eliminar la cal de la máquina. La máquina aún puede preparar algunas bebidas a base de leche antes de que se bloquee. El bloqueo evita posibles daños a la máquina y garantiza su correcto funcionamiento en el tiempo. Si la máquina se bloquea, elimine la cal de la máquina o póngase en contacto con **Nespresso Club**. Asegúrese de completar todo el procedimiento de descalcificación. Si no se completara, la máquina quedará bloqueada.

IMPORTANTE: para garantir o funcionamento correto da máquina durante toda a sua vida útil e para que a sua experiência de café seja tão perfeita como no primeiro dia, siga o procedimento indicado de seguida. O tempo de descalcificação é de cerca de 20 minutos. Para garantir o bom funcionamento da máquina e fazer com que a sua experiência com o café seja gratificante dia após dia, é importante descalcificar a máquina sempre que necessário. Quando o indicador luminoso de descalcificação começar a piscar, é hora de remover o calcário da máquina. A máquina ainda pode preparar algumas bebidas à base de leite antes de ser bloqueada preventivamente. O bloqueio impede eventuais danos à máquina e garante o seu funcionamento correto ao longo do tempo. Se a máquina for bloqueada, execute a descalcificação da máquina ou contacte o **Nespresso Club**. Certifique-se de que conclui todo o procedimento de descalcificação. Se não for concluído, a máquina ficará bloqueada.

Aviso de descalcificación / Aviso de descalcificação		
 DESCALING	El aviso naranja parpadea O indicador luminoso cor de laranja está a piscar	Se recomienda descalcificar. Aconselha-se a descalcificar.
 DESCALING	El aviso naranja parpadea rápidamente O indicador luminoso cor de laranja está a piscar rapidamente	Es posible realizar solo algunas preparaciones antes de que la máquina se bloquee. É possível fazer apenas poucas preparações antes de a máquina ser bloqueada.
 DESCALING	El aviso naranja se enciende O indicador luminoso cor de laranja acende-se	Es necesario descalcificar; la máquina se detiene y no es posible preparar ninguna bebida. É necessário descalcificar; a máquina pára e não é possível preparar nenhuma bebida.

1 Descalcifique la máquina cuando el aviso naranja de descalcificación parpadee en el modo de máquina lista.

Descalcifique a máquina quando, no modo de máquina pronta, o indicador luminoso cor de laranja de descalcificação começar a piscar.



2 Levante y baje la palanca para que la cápsula caiga directamente en el contenedor de cápsulas usadas.

Levante e baixe a alavanca para ejetar as cápsulas para o recipiente de cápsulas usadas.

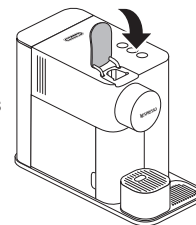

3 Vacíe la bandeja antigoteo y el contenedor de las cápsulas usadas. Llene el depósito de agua con 100 ml de agente descalcificador **Nespresso** (1 sobre). Añada agua hasta la marca de descalcificación en el depósito de agua (~ 500 ml).

Esvazie a gaveta de recolha de pingos e o compartimento de cápsulas usadas. Encha o depósito de água com 100 ml de solução descalcificante **Nespresso** (1 saqueta). Acrescente água até à marca de descalcificação no depósito da água (~ 500 ml).

i IMPORTANTE: Respete la cantidad para asegurar que el ciclo termine.

IMPORTANTE: Respete a quantidade para garantir a conclusão do ciclo.



4 Conecte el tubo de descalcificación, situado en la parte posterior de la máquina, al conector del sistema rapid cappuccino.

Insira o tubo de descalcificação, situado na parte de trás da máquina, no conetor do sistema Rapid Cappuccino

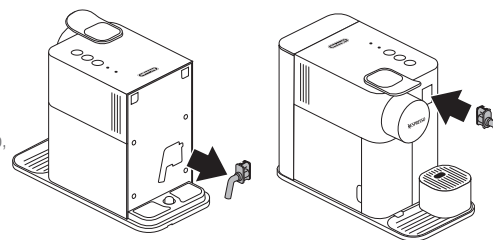

- 5** La máquina entra en modo descalcificación. El aviso naranja de descalcificación parpadea durante todo el proceso. El botón Espresso se ilumina de color blanco.

A máquina entra no modo de descalcificação. O indicador luminoso cor de laranja de descalcificação pisca durante todo o processo. O botão Espresso acende-se a branco.



- 6** Coloque un recipiente con una capacidad mínima de 1 litro debajo de la salida de café y del tubo de descalcificación.

Coloque um recipiente com capacidade mínima de 1 litro sob o bico de saída de café e o tubo de descalcificação.

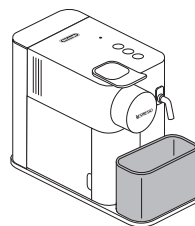

- 7** Pulse el botón Espresso. El agente descalcificador fluye de forma alternativa por la salida de café, el tubo de descalcificación y la bandeja antigoteo. Cuando el ciclo de descalcificación concluye (el depósito de agua queda vacío), el botón Lungo se ilumina de color blanco.

Prima o botão Espresso. O produto de descalcificação flui alternadamente através da saída de café, do tubo de descalcificação e da gaveta de recolha de pingos. Quando o ciclo de descalcificação terminar (o depósito de água fica vazio), o botão Lungo acende-se a branco.



- 8** Vacíe el contenedor de cápsulas usadas, la bandeja antigoteo y el depósito de 1 litro, enjuáguelos y llene el depósito de agua hasta el nivel MÁX. con agua potable.

Esvazie o compartimento de cápsulas usadas, a gaveta de recolha de pingos e o depósito de 1 litro, enxague e encha o depósito de água com água potável até ao nível MÁX.

i **IMPORTANTE:** Respeite la cantidad para asegurar que el ciclo termine.

IMPORTANTE: Respeite a quantidade para garantir a conclusão do ciclo.

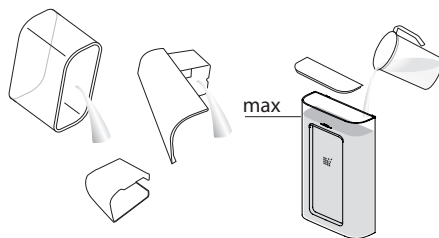

- 9** Pulse el botón Lungo. El ciclo de enjuague sigue en la salida del café, el tubo de descalcificación y la bandeja antigoteo hasta que el depósito de agua se vacía completamente. Durante esta fase el botón Lungo parpadea.

Prima o botão Lungo. O ciclo de lavagem continua através da saída de café, do tubo de descalcificação e da gaveta de recolha de pingos até o depósito de água ficar vazio. Durante esta fase, o botão Lungo pisca.



- 10** Cuando el proceso de enjuague haya terminado, la máquina se apagará. Retire y guarde el tubo de descalcificación. Vacíe la bandeja antigoteo y el contenedor de las cápsulas usadas. Enjuague el depósito de agua y llénelo con agua potable.

A máquina desliga-se após o processo de enxaguamento terminar. Remova e conserve o tubo de descalcificação. Esvazie a gaveta de recolha de pingos e o compartimento de cápsulas usadas. Enxague o depósito de água e encha-o com água potável.

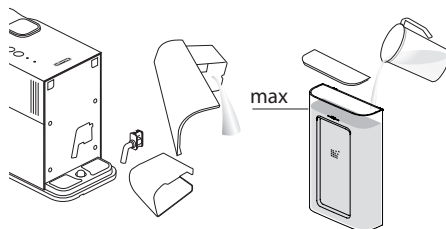

- 11** Limpie la máquina con un paño húmedo. La descalcificación de la máquina ha terminado.

Limpe a máquina com um pano húmido. O processo de descalcificação da máquina está agora terminado.

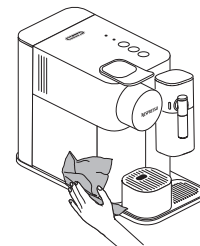

Restablecimiento de los valores de configuración de fábrica

Reposição dos valores das definições de fábrica

ES

PT

i **IMPORTANTE:** Este procedimiento restablece los volúmenes de café y el tiempo de apagado a las configuraciones de fábrica.

IMPORTANTE: Este procedimiento repõe os volumes de café e o tempo de desativação conforme as definições de fábrica.

- 1 Retire el depósito de la leche y encienda la máquina.

Retire o depósito do leite e ligue a máquina.

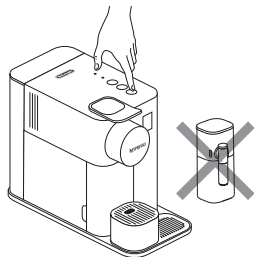

- 2 Pulse el botón bebida con leche durante 3 segundos para entrar al modo Menú: los avisos de descalcificación y limpieza comienzan a parpadear.

Prima o botão de bebida de leite durante 3 segundos para entrar al modo Menu: os indicadores luminosos de descalcificação e limpeza começam a piscar.

i **IMPORTANTE:** el modo Menú se cierra automáticamente después de 30 segundos si no se realiza ninguna acción, o se puede cerrar manualmente pulsando el botón de leche durante 3 segundos.

IMPORTANTE: o modo Menu encerra-se automaticamente após 30 segundos se nenhuma ação for realizada ou pode ser encerrado manualmente premindo o botão do leite durante 3 segundos.



> 3 sec



- 3 Pulse el botón leche. El botón parpadea para indicar el modo de restablecimiento. Pulse el botón para confirmar. Todos los botones parpadean 3 veces: las cantidades se restablecen a las configuraciones de fábrica. La máquina sale automáticamente del Menú y vuelve al modo máquina lista.

Prima o botão do leite. O botão pisca para indicar o modo de reposição. Prima o botão para confirmar. Todas as teclas piscam 3 vezes: as quantidades são repostas de acordo com as definições de fábrica. A máquina sai automaticamente do Menu e regressa ao modo pronto para utilização.



VALORES DE FÁBRICA: VALORES DE FÁBRICA:



Bebida con leche (de 30 a 165 ml correspondiente al nivel Espresso Macchiato y nivel MAX en el depósito de leche) + Café 40 ml

Bebida de leite (de 30 a 165 ml correspondente ao nível Espresso Macchiato e nível MÁX. no depósito do leite) + Café 40 ml



Lungo: 110 ml

Lungo: 110ml



Espresso: 40 ml

Espresso: 40ml



Apagado automático 2 minutos

Desativação automática 2 minutos

Cómo vaciar el sistema antes de un período de inactividad para protegerlo del hielo o antes de una reparación

Esvaziamento do sistema antes de um período de não utilização para proteger contra a formação de gelo ou antes de uma reparação

1 Retire el depósito de la leche y encienda la máquina.
Retire o depósito do leite e ligue a máquina.

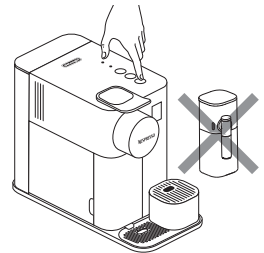

2 Extraiga el depósito de agua. Levante y baje la palanca para expulsar cualquier cápsula que haya quedado en el interior. Coloque un recipiente debajo de la salida de café.
Remova o depósito de água. Levante e baixe a alavanca para ejetar qualquer cápsula esquecida. Coloque um recipiente sob a saída de café.

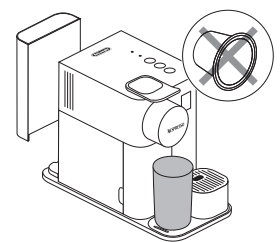

3 Pulse el botón bebida con leche durante 3 segundos para entrar al modo Menú: los avisos de descalcificación y limpieza comienzan a parpadear.
Prima o botão de bebida de leite durante 3 segundos para entrar no modo Menu: os indicadores luminosos de descalcificação e limpeza começam a piscar.

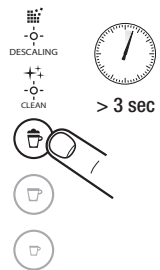

4 Pulse simultáneamente los botones de bebida con leche y Lungo.
Prima simultaneamente os botões da bebida de leite e Lungo.

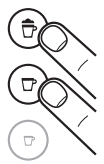

i **IMPORTANTE:** el modo Menú se cierra automáticamente después de 30 segundos si no se realiza ninguna acción. Se puede cerrar manualmente pulsando el botón de leche durante 3 segundos.

IMPORTANTE: o modo Menu encerra-se automaticamente após 30 segundos se nenhuma ação for realizada. Pode ser encerrado manualmente premindo o botão do leite durante 3 segundos.

5 El botón de la bebida con leche parpadea para confirmar que la máquina está lista. En cuanto lo pulse, comenzará a vaciarse. Los botones de café parpadean alternativamente: esvaziamento ejecutándose. Cuando el proceso haya concluido, la máquina se apagará automáticamente.



O botão da bebida de leite pisca para confirmar que a máquina está pronta. Pressione para o esvaziamento começar. Os botões do café piscam alternadamente: esvaziamento em curso. Quando o processo for concluído, a máquina desliga-se automaticamente.

i **IMPORTANTE:** la máquina se bloquea durante alrededor de 10 minutos después del vaciado.

IMPORTANTE: após o esvaziamento a máquina bloqueia durante cerca de 10 minutos.

⚠ ATENCIÓN: guardar la máquina en un lugar frío puede provocar daños en el circuito de agua a causa del hielo y provocar fugas.

⚠ ATENÇÃO: Colocar a máquina num ambiente frio pode provocar danos relacionados com gelo no circuito da água e causar fugas.

La pantalla no se enciende.	<ul style="list-style-type: none">- Compruebe la alimentación: enchufe, tensión y fusible. En caso de problemas, llame a <i>Nespresso Club</i>.
No sale café ni agua.	<ul style="list-style-type: none">- El depósito de agua está vacío. Llene el depósito de agua.- Descalcifique si fuera necesario; consulte el apartado Descalcificación.
El café sale muy despacio.	<ul style="list-style-type: none">- La velocidad de salida de café depende de la variedad elegida.- Descalcifique si fuera necesario; consulte el apartado Descalcificación.
No sale café, solo agua (a pesar de haber introducido la cápsula).	<ul style="list-style-type: none">- Asegúrese de que la cápsula no esté aplastada en una posición incorrecta.- Asegúrese de que la cápsula no esté dañada.- Llame a <i>Nespresso Club</i> o haga reparar la máquina.
El café no está lo suficientemente caliente.	<ul style="list-style-type: none">- Precaliente la taza.- Descalcifique si fuera necesario; consulte el apartado Descalcificación.
Hay una fuga en la zona de las cápsulas (hay agua en el compartimento para la cápsula).	<ul style="list-style-type: none">- Coloque la cápsula correctamente. En caso de fugas, póngase en contacto con <i>Nespresso Club</i>.
Cualquier parpadeo de los avisos no descrito en la solución de los problemas.	<ul style="list-style-type: none">- Haga reparar la máquina o póngase en contacto con <i>Nespresso Club</i>.
Todos los botones parpadean al mismo tiempo durante 10 segundos y después la máquina se apaga automáticamente.	<ul style="list-style-type: none">- Aviso de error, hay que hacer reparar la máquina. Haga reparar la máquina o póngase en contacto con <i>Nespresso Club</i>.
Los 3 botones parpadean 3 veces rápidamente y después la máquina vuelve al modo de lista.	<ul style="list-style-type: none">- El depósito de agua está vacío.
Los avisos de descalcificación y limpieza parpadean.	<ul style="list-style-type: none">- La máquina está en el modo menú. Para salir del modo menú, pulse el botón de leche durante 3 segundos o espere 30 segundos para que la máquina salga automáticamente.
El aviso naranja de descalcificación parpadea.	<ul style="list-style-type: none">- La máquina activa el aviso de descalcificación de acuerdo con la frecuencia de uso. Descalcifique la máquina.
El aviso naranja de descalcificación parpadea y el botón Espresso se ilumina de color blanco.	<ul style="list-style-type: none">- La máquina está en el modo descalcificación Pulse el botón Espresso para iniciar el proceso de descalcificación.
El aviso naranja de descalcificación se enciende, los botones de las bebidas no están disponibles.	<ul style="list-style-type: none">- La máquina está bloqueada debido a un nivel de cal demasiado alto. Descalcifique la máquina.
Todos los botones para la preparación de café y todos los botones para la preparación de recetas a base de leche parpadean alternativamente.	<ul style="list-style-type: none">- La máquina está en modo de protección contra sobrecalentamiento, espere a que vuelva al modo de lista.- Después del vaciado la máquina se bloqueará durante alrededor de 10 minutos.
La palanca no se puede bajar totalmente.	<ul style="list-style-type: none">- Vacíe el compartimento para la cápsula. Asegúrese de que no se haya quedado ninguna cápsula bloqueada en el interior del compartimento para la cápsula.- Utilice leche desnatada o semidesnatada a la temperatura del frigorífico (4 °C aproximadamente).- Enjuague después de cada preparación a base de leche (consulte el apartado «Limpieza manual del sistema Rapid Cappuccino»).- Descalcifique la máquina.- No utilice leche congelada.- Asegúrese de que la entrada de aire esté limpia. Consulte el apartado «Limpieza a mano del sistema Rapid Cappuccino».
La espuma de leche no tiene la calidad requerida.	<ul style="list-style-type: none">- Asegúrese de haber retirado la jarra de leche.- Asegúrese de pulsar el botón de leche durante 3 segundos.- Retire el tubo de descalcificación.- No es posible acceder al modo Menú durante el calentamiento de la máquina.
No es posible acceder al modo Menú.	<ul style="list-style-type: none">- Se han preparado más de 5 bebidas con leche sin haber limpiado. Acción: limpie el sistema Rapid Cappuccino.- La preparación a base de leche tarda demasiado. Acción: limpie el sistema Rapid Cappuccino.- Más de 30 minutos desde la última preparación a base de leche. Acción: limpie el sistema Rapid Cappuccino.
La leche no sale (se enciende el aviso naranja de limpieza).	<ul style="list-style-type: none">- Más de 30 minutos desde la última preparación a base de leche. Acción: limpie el sistema Rapid Cappuccino.
No se puede desmontar el depósito de leche.	<ul style="list-style-type: none">- Pulse el botón situado en el costado del depósito de leche para retirar los componentes.- Consulte el apartado «Ensamblaje/Desmontaje del sistema Rapid Cappuccino».
Señal acústica cuando la máquina se apaga.	<ul style="list-style-type: none">- La señal indica que ahora la máquina está apagada.
En caso de derrame accidental de leche, desenchufe la máquina.	<ul style="list-style-type: none">- Limpie la máquina de inmediato y con cuidado.

PT Resolução de problemas

Nenhum indicador luminoso.	- Verifique a alimentação elétrica: a tomada, a tensão e o fusível. Em caso de problemas, contacte o <i>Nespresso Club</i> .
Não sai café, não sai água.	- O depósito de água está vazio. Encha o depósito de água. - Descalcifique, se necessário; consulte a secção Descalcificação.
O café sai muito devagar.	- A velocidade do fluxo depende da variedade de café. - Descalcifique, se necessário; consulte a secção Descalcificação.
Não sai café, sai apenas água (apesar de a cápsula estar colocada).	- Certifique-se de que a cápsula não está esmagada numa posição errada. - Certifique-se de que a cápsula não está danificada. - Contacte o <i>Nespresso Club</i> ou mande reparar a máquina.
O café não fica quente o suficiente.	- Pré-aqueça a chávena. - Descalcifique, se necessário; consulte a secção Descalcificação.
A zona da cápsula está a verter (existe água no recipiente das cápsulas usadas).	- Posicione corretamente a cápsula. Em caso de fugas, contacte o <i>Nespresso Club</i> .
Qualquer intermitência dos indicadores luminosos não descrita na resolução de problemas.	- Mande reparar a máquina ou contacte o <i>Nespresso Club</i> .
Todos os botões piscam simultaneamente durante 10 segundos e, em seguida, a máquina desliga-se automaticamente.	- Aviso de erro, a máquina precisa de reparação. Mande reparar a máquina ou contacte o <i>Nespresso Club</i> .
Todos os 3 botões piscam rapidamente 3 vezes e, depois, a máquina regressa ao modo de pronta a usar.	- O depósito de água está vazio.
Os avisos de descalcificação e limpeza piscam.	- A máquina está no modo menu, prima o botão do leite durante 3 segundos para sair do modo menu ou aguarde 30 segundos para sair automaticamente.
O indicador luminoso cor de laranja de descalcificação está a piscar.	- A máquina ativa o aviso de descalcificação de acordo com o consumo de bebidas. Descalcifique a máquina.
O indicador luminoso cor de laranja de descalcificação está a piscar e o botão Espresso acende-se a branco.	- A máquina está no modo de descalcificação. Prima o botão Espresso para iniciar o processo de descalcificação.
O indicador luminoso cor de laranja de descalcificação acende-se, os botões das bebidas não estão disponíveis.	- Máquina bloqueada por causa de um nível de calcário demasiado alto. Descalcifique a máquina.
Todos os botões de café e o botão de receita de leite piscam alternadamente.	- Máquina no modo de proteção contra o sobreaquecimento; aguarde que ela volte ao modo de pronta a usar. - Após o esvaziamento a máquina bloqueia durante cerca de 10 minutos.
Não é possível baixar totalmente a alavanca.	- Esvazie o recipiente de cápsulas usadas. Certifique-se de que não há nenhuma cápsula presa dentro do recipiente das cápsulas.
A qualidade da espuma de leite não está ao nível habitual.	- Use leite de vaca magro ou meio-gordo, à temperatura do frigorífico (cerca de 4°C). - Enxague após cada preparação à base de leite (consulte a secção «Lavagem à mão do sistema Rapid Cappuccino»). - Descalcifique a máquina. - Não utilize leite congelado. - Certifique-se de que a entrada de ar está limpa. Consulte a secção «Lavagem à mão do sistema Rapid Cappuccino».
Não consigo entrar no modo Menu.	- Certifique-se de que retirou o depósito de leite. - Certifique-se de que carrega no botão do leite durante 3 segundos. - Remova o tubo de descalcificação. - Não é possível aceder ao modo Menu durante o aquecimento da máquina.
A saída do leite não tem início (o indicador luminoso cor de laranja de limpeza acende-se).	- Preparou mais de 5 bebidas de leite sem qualquer limpeza. Ação: limpeza do sistema Rapid Cappuccino. - A preparação à base de leite demora demasiado tempo. Ação: limpeza do sistema Rapid Cappuccino. - Mais de 30 min. após a última preparação à base de leite. Ação: limpeza do sistema Rapid Cappuccino.
Não consigo desmontar o depósito do leite.	- Prima o botão na parte lateral do depósito do leite para remover os componentes - Consulte a secção «Montagem/Desmontagem do sistema Rapid Cappuccino».
Sinal sonoro quando a máquina se desliga.	- O sinal indica que agora a máquina está desligada.
Em caso de derramamento accidental de leite, desligue a máquina da tomada de alimentação.	- Limpe imediatamente e com cuidado a máquina.

Contacte con **Nespresso**

Contacte a **Nespresso**

ES

PT

Dado que es posible que podríamos no haber previsto todos los usos del aparato, para recibir más información, en caso de problemas o simplemente para solicitar un consejo, llame a **Nespresso** o a un representante autorizado **Nespresso**. Los datos para ponerse en contacto con la tienda **Nespresso** o el representante autorizado de **Nespresso** más cercano están disponibles en el folleto «Bienvenido a **Nespresso**» incluido en la caja de la máquina o en nespresso.com.

Dado que poderemos não ter previsto todas as utilizações do aparelho, para obter mais informações, em caso de problemas ou simplesmente para aconselhamento, contacte a **Nespresso** ou um representante autorizado **Nespresso**. As informações de contacto da loja **Nespresso** ou do representante autorizado **Nespresso** mais próximo estão disponíveis na pasta «Welcome to **Nespresso**» contida na caixa da sua máquina ou em nespresso.com

Limitación de la Garantía

Limitação da garantia

De'Longhi garantiza este producto contra defectos en los materiales o de fabricación por un período de dos años a partir de la fecha de compra. Durante dicho período, De'Longhi reparará o sustituirá, a su discreción y de forma gratuita, cualquier producto defectuoso. Los productos sustituidos o los componentes reparados estarán amparados por la garantía durante el período más largo entre la duración residual de la garantía original y los seis meses posteriores a partir de la fecha de reparación o sustitución. De acuerdo con los límites y términos previstos por la legislación vigente, esta garantía limitada no cubre los defectos que pudieran resultar de un accidente, mal uso, mantenimiento incorrecto o desgaste normal. Los términos de esta garantía limitada no excluyen, restringen ni modifican los derechos previstos por la ley vigente relativos a la venta del producto al consumidor. Si cree que el producto sea defectuoso, póngase en contacto con **Nespresso** para obtener instrucciones sobre cómo proceder con la reparación. Visite nuestra página web en la dirección www.nespresso.com para la información de contacto.

A De'Longhi garante este produto contra defeitos de materiais e mão de obra por um período de dois anos a partir da data da compra. Durante este período, a De'Longhi irá reparar ou substituir gratuitamente, ao seu critério, qualquer produto com defeito. Os produtos substituídos ou os componentes reparados estão cobertos pela garantia pelo período mais longo entre a duração residual da garantia original e os seis meses subsequentes à data de reparação ou substituição. Nos limites e termos previstos pela lei vigente, esta garantia limitada não cobre defeitos devidos a acidentes, uso indevido, manutenção inadequada ou desgaste normal. As condições desta garantia não excluem, restringem ou modificam o previsto na lei vigente relativamente à venda do produto ao consumidor. Caso considere que o produto tem algum defeito, contacte a **Nespresso** para obter instruções sobre como proceder para a reparação. Visite o nosso website através do endereço www.nespresso.com para os detalhes de contacto.

Eliminación y protección del ambiente

Eliminação e proteção do meio ambiente



Su aparato contiene materiales preciosos que pueden ser recuperados o reciclados. La separación de los materiales de desecho en diferentes tipos facilita el reciclaje de materias primas preciosas. Lleve el aparato a un gestor de residuos autorizado para la recogida selectiva. Solicite información sobre la eliminación a las autoridades locales.

O seu aparelho contém materiais de valor que podem ser recuperados ou reciclados. A separação dos resíduos em diversos tipos facilita a reciclagem de matérias-primas de valor. Deposite o aparelho num ponto de recolha. Poderá obter informações sobre a eliminação junto das autoridades locais.

NL
EL

Algemene informatie Γενικές πληροφορίες

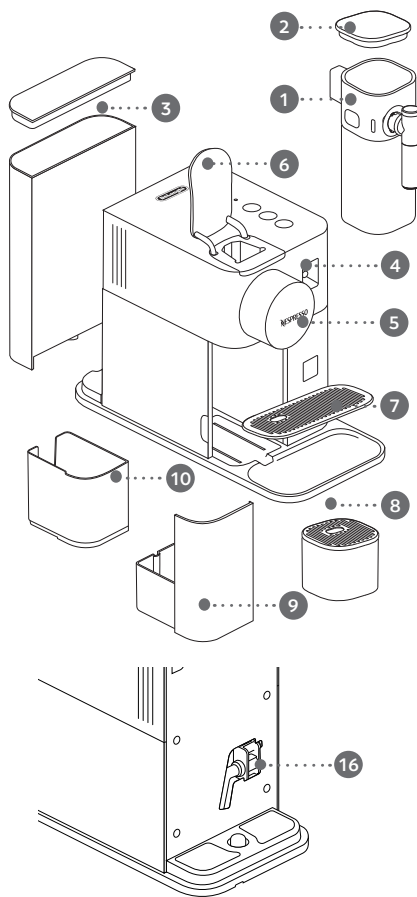

Overzicht van de machine

Επισκόπηση μηχανής

- 1 Rapid Cappuccino-systeem / Σύστημα Ταχείας Παρασκευής Cappuccino
- 2 Vuldeksel / Καπάκι πλήρωσης
- 3 Waterreservoir (1,0 l) / Δοχείο νερού (1,0 L)
- 4 Koppelstuk Rapid Cappuccino-systeem / Σύνδεσμος συστήματος ταχείας παρασκευής cappuccino
- 5 Koffie-uitloop / Στόμιο εκροής καφέ
- 6 Hendel / Μοχλός
- 7 Rooster / Σχάρα βάσης
- 8 Kophouder / Βάση φλιτζανιού
- 9 Lekbakje / Δοχείο συλλογής σταγόνων
- 10 Bak voor gebruikte capsules / Δοχείο χρησιμοποιημένων καψουλών
- 16 Ontkalkingspijpje / Σωλήνας αφαίρεσης καθαλατώσεων

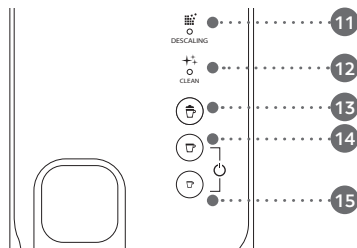

Waarschuwingen

Ειδοποιήσεις

- 11 DESCALING : waarschuwing voor ontkalken, zie hoofdstuk "Ontkalken"
DESCALING : ειδοποίηση αφαίρεσης καθαλατώσεων, συμβουλευθείτε την ενότητα «Αφαίρεση καθαλατώσεων»
- 12 CLEAN : waarschuwing reiniging melksysteem, zie hoofdstuk "Bereiding van Espresso Macchiato - Cappuccino - Latte Macchiato"
CLEAN : ειδοποίηση καθαρισμού συστήματος γάλακτος, συμβουλευθείτε την ενότητα «Προετοιμασία Espresso Macchiato - Cappuccino - Latte Macchiato»

Drankknoppen

Πλήκτρα ροφημάτων

- 13 Melkdrink (Espresso Macchiato, Cappuccino, Latte Macchiato)
Ρόφημα με γάλα (Espresso Macchiato, Cappuccino, Latte Macchiato)
- 14 Lungo 110 ml
Lungo 110 ml
- 15 Espresso 40 ml
Espresso 40 ml

Specificaties

Τεχνικά χαρακτηριστικά



Lattissima One EN 510 / F121

~ 220-240 V~, 50-60 Hz, 1450 W

P_{max} 19 bar/1.9 MPa

 4,17 kg (nettogewicht) (καθαρό βάρος)

 ~ 1 l

 15,4 cm
 25,6 cm
 32,4 cm

Inhoudsopgave

Περιεχόμενα

Algemene informatie / Γενικές πληροφορίες	84
Specificaties / Τεχνικά χαρακτηριστικά	85
Veiligheidsvoorschriften	86
Μέτρα ασφαλείας	90
Inhoud van de verpakking / Περιεχόμενο της συσκευασίας	94
Eerste gebruik / Πρώτη χρήση	95
Programmering van de hardheid van het water / Προγραμματισμός της σκληρότητας του νερού	96
Koffiebereiding / Παρασκευή καφέ	97
Programmering van de hoeveelheid koffie / Προγραμματισμός της ποσότητας καφέ	98
Cappuccino Rapid-systeem monteren/demonteren	98
Συναρμολόγηση/Αποσυναρμολόγηση του Συστήματος Ταχείας Παρασκευής Cappuccino	98
Bereiding van Espresso Macchiato-Cappuccino-Latte Macchiato / Προετοιμασία Espresso Macchiato-Cappuccino-Latte Macchiato	99
Reiniging van het Rapid Cappuccino-systeem / Καθαρισμός Συστήματος Ταχείας Παρασκευής Cappuccino	101
Uitschakelen / Απενεργοποίηση	102
Onderhoud / Συντήρηση	103
Ontkalken / Αφαίρεση καθαλατώσεων	104
Waarden terugzetten naar de fabrieksinstellingen / Επαναφορά εργοστασιακών ρυθμίσεων	106
Legen van het systeem voorafgaand aan een periode van niet-gebruik, ter bescherming tegen vorst of voorafgaand aan een reparatie / Αδειασμα του συστήματος πριν από μακρό διάστημα εκτός χρήσης για αντιπαγωτική προστασία ή πριν από επισκευή	107
Oplossing van problemen	108
Επίλυση προβλημάτων	109
Neem contact op met Nespresso / Απευθυνθείτε στη Nespresso	110
Garantiebeperking / Περιορισμός Εγγύησης	110
Verwijdering en milieubescherming / Διάθεση και Προστασία του Περιβάλλοντος	110



**OPGELET /
WAARSCHUWING**



ELEKTRISCH GEVAAR



**KOPPEL EEN
BESCHADIGD
NETSNOER LOS**

**⚠ OPGELET: ALS DIT
SYMBOOL WORDT GEBRUIKT,
RAADPLEEG DAN DE
VEILIGHEIDSVOORSCHRIFTEN
OM MOGELIJK LETSEL EN
SCHADE TE VOORKOMEN.**

**⚠ OPGELET: DE
VEILIGHEIDSVOORSCHRIFTEN
MAKEN INTEGRAAL DEEL
UIT VAN HET APPARAAT.
LEES ALLE VOORSCHRIFTEN
AANDACHTIG DOOR VOORDAT
U HET NIEUWE APPARAAT
VOOR HET EERST GEBRUIKT.
BEWAAR DEZE INSTRUCTIES
OP EEN GEMAKKELIJK
TOEGANKELIJKE PLAATS,
ZODAT U ZE WANNEER NODIG
KUNT RAADPLEGEN.**

**i INFORMATIE: ALS DIT
SYMBOOL WORDT GEBRUIKT,
LEES DAN DE INSTRUCTIES
VOOR EEN VEILIG EN
CORRECT GEBRUIK VAN HET
APPARAAT.**

- Het apparaat is bedoeld voor de bereiding van dranken volgens deze gebruiksaanwijzing.
- Gebruik het apparaat niet voor andere doeleinden dan waarvoor het bedoeld is.
- Het apparaat is uitsluitend ontworpen voor gebruik binnenshuis en onder normale temperaturomstandigheden.
- Bescherm het apparaat tegen direct zonlicht, spatwater en vocht.
- Dit apparaat is uitsluitend bestemd voor huishoudelijk gebruik. Gebruik in de volgende ruimten is niet voorzien: personeelskeukens in winkels, kantoren en andere werkomgevingen, vakantieboerderijen, hotels,

kamerverhuurders, motels en andere logiesgelegenheden.

- Tijdens het gebruik mag het apparaat niet in een gesloten kastje worden geplaatst.
- Dit apparaat mag door kinderen van minstens 8 jaar oud worden gebruikt, mits zij onder toezicht staan, instructies voor veilig gebruik hebben ontvangen en zich volledig bewust zijn van de gevaren. Reinigings- en onderhoudswerkzaamheden mogen niet worden uitgevoerd door kinderen, tenzij ze ouder zijn dan 8 jaar en onder toezicht van een volwassene staan.
- Houd het apparaat en het netsnoer buiten het bereik van kinderen jonger dan 8 jaar.
- Dit apparaat mag gebruikt worden door personen met beperkte lichamelijke, zintuiglijke of verstandelijke vermogens, of door personen zonder voldoende ervaring of kennis, op voorwaarde dat er toezicht aanwezig is of dat zij instructies hebben ontvangen over het veilige gebruik van het apparaat en de betreffende risico's hebben begrepen.
- Kinderen mogen dit apparaat niet als speelgoed gebruiken.
- In geval van commercieel gebruik van het apparaat, gebruik dat niet in overeenstemming is met de instructies, schade als gevolg van gebruik voor andere doeleinden, oneigenlijk gebruik, niet-professionele reparatie of het niet naleven van de instructies, wijst de fabrikant alle aansprakelijkheid af en is hij gerechtigd de garantievoorwaarden niet toe te passen.
- Indien een verlengkabel voor een spanning van 230 V nodig is, moet de kabeldoorsnede minstens 1,0 mm² bedragen. Bij een spanning van 120 V

moet de doorsnede minstens 1,5 mm² bedragen.

Voorkom risico's van elektrische schokken en brand.

- Verwijder in noodgevallen de stekker onmiddellijk uit het stopcontact.
- Sluit het apparaat alleen aan op geschikte, gemakkelijk toegankelijke en gearde stopcontacten. Controleer of de netspanning overeenkomt met de op het typeplaatje van het apparaat aangegeven spanning.
- Als de stekker niet compatibel is met het stopcontact, gebruik dan een adapter die zorgt voor een continue aardverbinding tussen het apparaat en het lichtnet.

Het apparaat mag pas na installatie worden aangesloten.

- Plaats het netsnoer zo dat het

niet wordt beschadigd door scherpe randen, bevestig het niet en laat het niet hangen.

- Houd het snoer uit de buurt van warmte en vocht.
- Als de stekker of het netsnoer beschadigd is, laat deze dan vervangen door de fabrikant of door gekwalificeerd personeel om elk risico te voorkomen.
- Gebruik het apparaat niet als het snoer of de stekker beschadigd is, als het snoer of de stekker defect is of als het apparaat op enigerlei wijze beschadigd is. Breng het apparaat terug naar het dichtstbijzijnde geautoriseerde servicecentrum voor inspectie, reparatie of afstelling.
- Als een verlengsnoer nodig is, gebruik dan alleen een geaard snoer met een draaddoorsnede van minimaal 1,5 mm² of het bijbehorende ingangsvermogen.
- Om schade te voorkomen, mag het apparaat nooit geplaatst worden op hete oppervlakken of in de buurt van warmtebronnen zoals radiatoren, kookplaten, open vuur en dergelijke.
- Plaats het apparaat op een horizontale, vlakke en stabiele ondergrond. De ondergrond moet bestand zijn tegen hitte en vloeistoffen als water, koffie, ontkalkingsmiddel en dergelijke.
- Als het apparaat langere tijd niet wordt gebruikt, moet u het van het stopcontact loskoppelen. Om beschadiging van het snoer te voorkomen, moet u het apparaat loskoppelen door de stekker vast te pakken en te verwijderen en niet aan het snoer te trekken.
- Haal de stekker uit het stopcontact na gebruik en vóór het reinigen. Laat het apparaat afkoelen voordat u onderdelen installeert of verwijdert en voordat u het reinigt.

- Sluit altijd eerst de stekker op het apparaat en vervolgens het snoer op het stopcontact aan. Om het apparaat los te koppelen, moet u elke bereiding stoppen, het apparaat met de hiervoor bestemde knop uitschakelen en vervolgens de stekker uit het stopcontact halen.
- Raak de stekker nooit met vochtige of natte handen aan.
- Dompel het snoer of de stekkers niet onder in water of andere vloeistoffen om brand, elektrische schokken en persoonlijk letsel te voorkomen.
- Dompel het apparaat nooit in water.
- Plaats het apparaat of een deel ervan niet in de vaatwasser, met uitzondering van het gedemonteerde Rapid Cappuccino-systeem, het rooster, de kophouder, het lekbakje en de bak voor gebruikte capsules.

- In aanwezigheid van elektriciteit is water een bron van gevaar en kan het dodelijke elektrische schokken veroorzaken.
- Maak het apparaat niet open. Gevaar voor elektrische schokken!
- Steek geen voorwerpen in de openingen van het apparaat. Brandgevaar of gevaar voor elektrische schokken!
- Het gebruik van accessoires die niet door de fabrikant zijn aanbevolen, kan leiden tot brand, elektrische schokken of persoonlijk letsel.
- Zorgvuldig toezicht is vereist als het apparaat wordt gebruikt door of in aanwezigheid van kinderen.
- Gebruik het product niet buiten.

Wees voorzichtig dat u zich niet verwondt tijdens het gebruik van het apparaat.

- Laat het apparaat niet

onbeheerd achter tijdens het gebruik.

- Gebruik het apparaat niet als het beschadigd is, gevallen is of niet goed werkt. Verwijder de stekker meteen uit het stopcontact. Neem contact op met **Nespresso** of een gemachtigde vertegenwoordiger van **Nespresso** voor inspectie, reparatie of afstelling van het apparaat.
-  Een beschadigd apparaat kan elektrische schokken, brandwonden en brand veroorzaken.
- Klap de hendel altijd volledig dicht en til deze niet op tijdens de werking. Gevaar voor brandwonden.
- Plaats uw vingers niet onder de koffie-uitloop. Gevaar voor brandwonden.
- Het oppervlak van het verwarmingselement blijft na

gebruik warm en de externe delen van het apparaat kunnen afhankelijk van het gebruik enkele minuten warm blijven.

- Steek nooit uw vingers in de capsuleruimte of in het inlegmechanisme. Gevaar voor persoonlijk letsel!
- Als de capsule niet goed geperforeerd is, kan er water langs de capsule stromen, waardoor het apparaat beschadigd kan raken.
- Gebruik geen eerder gebruikte, beschadigde of vervormde capsules.
- Als er een capsule geblokkeerd zit in de capsuleruimte, schakel dan de machine eerst uit en trek de stekker uit het stopcontact alvorens andere handelingen te verrichten. Neem contact op met **Nespresso** of een gemachtigde vertegenwoordiger van **Nespresso**.

- Vul het waterreservoir met vers kraanwater.
- Maak het waterreservoir leeg als u het apparaat langere tijd niet gebruikt (tijdens vakanties etc.).
- Vervang het water in het reservoir als de machine langer dan twee dagen niet gebruikt is.
- Om te voorkomen dat er vloeistoffen op de omliggende oppervlakken terechtkomen, mag het apparaat niet zonder lekbakje en lekrooster worden gebruikt.
- Het apparaat is niet bedoeld voor gebruik met rauwe melk.
- Gebruik geen schurende reinigingsmiddelen of oplosmiddelen. Gebruik een vochtige doek en een mild reinigingsmiddel om het oppervlak van de machine schoon te maken.
- Gebruik alleen schone accessoires om de machine te reinigen.

- Verwijder bij het uitpakken van de machine de beschermfolie en gooi deze weg.
- Dit apparaat is ontworpen voor **Nespresso** koffiecapsules die uitsluitend verkrijgbaar zijn via **Nespresso** of uw gemachtigde vertegenwoordiger van **Nespresso**.
- De koemelkdranken die met dit apparaat worden bereid zijn niet geschikt voor mensen met een melk- of lactose-intolerantie of -allergie en kinderen onder de 3 jaar.
- Alle **Nespresso**-apparaten zijn onderworpen aan strenge controles. Er worden betrouwbaarheidstests onder bedrijfsomstandigheden op willekeurig gekozen eenheden uitgevoerd. Om die reden kunnen bepaalde apparaten sporen van gebruik vertonen.
- **Nespresso** behoudt zich het recht voor deze instructies te

wijzigen zonder voorafgaande kennisgeving.

Ontkalken

- Bij correct gebruik zorgt het **Nespresso** ontkalkingsmiddel voor een blijvend goede werking van de machine en een perfecte koffiebeleving zoals als op de eerste dag.
- Ontkalk volgens de aanbevelingen in de gebruiksaanwijzing of raadpleeg de informatie over ontkalken op de **Nespresso**-website www.nespresso.com/machine-maintenance.
- ⚠ OPGELET: de ontkalkingsoplossing kan schadelijk zijn voor uw gezondheid. Vermijd contact met de ogen, de huid en andere oppervlakken. Het gebruik van ongeschikte ontkalkingsoplossingen kan leiden tot schade aan machineonderdelen of onvoldoende ontkalking.

Voor meer informatie over ontkalken kunt u contact opnemen met **Nespresso**.

BEWAAR DEZE GEBRUIKSAANWIJZING

Geef deze door aan eventuele volgende gebruikers.

Deze handleiding is ook beschikbaar als PDF-bestand op het adres nespresso.com.

ΕΛ Μέτρα ασφαλείας

 ΠΡΟΣΟΧΗ /
ΠΡΟΕΙΔΟΠΟΙΗΣΗ

 ΚΙΝΔΥΝΟΣ
ΗΛΕΚΤΡΙΣΜΟΥ

 ΑΠΟΣΥΝΔΕΣΤΕ ΤΟ
ΚΑΤΕΣΤΡΑΜΜΕΝΟ
ΚΑΛΩΔΙΟ ΠΑΡΟΧΗΣ

⚠ ΠΡΟΣΟΧΗ: ΟΤΑΝ ΕΜΦΑΝΙΖΕΤΑΙ ΑΥΤΟ ΤΟ ΣΗΜΑ, ΠΑΡΑΚΑΛΟΥΜΕ ΑΝΑΦΕΡΘΕΙΤΕ ΣΤΑ ΜΕΤΡΑ ΑΣΦΑΛΕΙΑΣ ΓΙΑ ΝΑ ΑΠΟΦΕΥΧΘΟΥΝ ΠΙΘΑΝΟΙ ΤΡΑΥΜΑΤΙΣΜΟΙ ΚΑΙ ΖΗΜΙΕΣ.

⚠ ΠΡΟΣΟΧΗ: ΤΑ ΜΕΤΡΑ ΑΣΦΑΛΕΙΑΣ ΑΠΟΤΕΛΟΥΝ ΜΕΡΟΣ ΤΗΣ ΣΥΣΚΕΥΗΣ. ΔΙΑΒΑΣΤΕ ΠΡΟΣΕΚΤΙΚΑ ΟΛΕΣ ΤΙΣ ΟΔΗΓΙΕΣ ΠΡΙΝ ΧΡΗΣΙΜΟΠΟΙΗΣΤΕ ΤΗ ΝΕΑ ΣΑΣ ΣΥΣΚΕΥΗ ΓΙΑ ΠΡΩΤΗ ΦΟΡΑ. ΦΥΛΑΞΤΕ ΤΙΣ ΟΔΗΓΙΕΣ ΣΕ ΜΙΑ ΘΕΣΗ ΟΠΟΥ ΜΠΟΡΕΙΤΕ ΝΑ ΤΙΣ ΒΡΕΙΤΕ ΕΥΚΟΛΑ ΚΑΙ ΝΑ ΑΝΑΦΕΡΕΣΤΕ ΣΕ ΑΥΤΕΣ

ΣΤΟ ΜΕΛΛΟΝ.

ℹ ΠΛΗΡΟΦΟΡΙΕΣ: ΟΤΑΝ ΒΛΕΠΕΤΕ ΑΥΤΟ ΤΟ ΣΗΜΑ, ΠΑΡΑΚΑΛΟΥΜΕ ΛΑΒΕΤΕ ΥΠΟΨΗ ΣΑΣ ΤΗ ΣΥΜΒΟΥΛΗ ΠΟΥ ΔΙΝΕΤΑΙ ΓΙΑ ΤΗΝ ΟΡΘΗ ΚΑΙ ΑΣΦΑΛΗ ΧΡΗΣΗ ΤΗΣ ΣΥΣΚΕΥΗΣ ΣΑΣ.

- Η συσκευή προορίζεται για την παρασκευή ροφημάτων σύμφωνα με τις συγκεκριμένες οδηγίες.
- Μην χρησιμοποιείτε τη συσκευή για άλλον σκοπό εκτός από αυτόν για τον οποίο προορίζεται.
- Η συσκευή αυτή έχει σχεδιαστεί μόνο για χρήση σε εσωτερικό χώρο και σε μη ακραίες συνθήκες θερμοκρασίας.
- Προστατέψτε τη συσκευή από την άμεση έκθεση σε ηλιακή ακτινοβολία, το συχνό πιτσίλισμα από νερό και την υγρασία.
- Η συσκευή αυτή προορίζεται αποκλειστικά για οικιακή

- χρήση. Δεν προβλέπεται η χρήση σε: κουζίνες για το προσωπικό καταστημάτων, γραφείων και άλλων χώρων εργασίας, μονάδες αγροτουρισμού, ξενοδοχεία, ενοικιαζόμενα δωμάτια και άλλες μονάδες φιλοξενίας.
- Όταν χρησιμοποιείται, η συσκευή δεν πρέπει να είναι τοποθετημένη σε κλειστό περιβάλλον.
 - Η συσκευή αυτή μπορεί να χρησιμοποιηθεί από παιδιά τουλάχιστον 8 ετών και άνω, εφόσον επιβλέπονται, έχουν λάβει οδηγίες για την ασφαλή χρήση της συσκευής και έχουν κατανοήσει πλήρως τους πιθανούς κινδύνους. Ο καθαρισμός και η συντήρηση δε θα γίνονται από παιδιά εκτός εάν είναι πάνω από 8 ετών και επιβλέπονται από ενήλικα.
 - Φυλάξτε τη συσκευή και το καλώδιό της μακριά από παιδιά κάτω των 8 ετών.

- Η συσκευή μπορεί να χρησιμοποιηθεί από άτομα με μειωμένη φυσική, αισθητηριακή ή νοητική ικανότητα ή από άτομα που δεν διαθέτουν επαρκή γνώση ή εμπειρία, υπό τον όρο ότι επιβλέπονται ή έχουν λάβει οδηγίες για την ασφαλή χρήση της συσκευής και κατανοούν τους κινδύνους.
- Τα παιδιά δε θα χρησιμοποιούν τη συσκευή ως παιχνίδι.
- Ο κατασκευαστής δεν αποδέχεται καμία ευθύνη και η εγγύηση δε θα ισχύει σε καμία περίπτωση εμπορικής χρήσης, ακατάλληλου χειρισμού ή χρήσης της συσκευής, καθώς και για οποιαδήποτε ενδεχόμενη βλάβη προκληθεί από χρήση για άλλους σκοπούς, ανάρμοστη χρήση, ερασιτεχνική επισκευή ή αδυναμία συμμόρφωσης με τις εν λόγω οδηγίες.
- Εάν είναι αναγκαία προέκταση για τάση 230V, η διατομή του

καλωδίου πρέπει να είναι τουλάχιστον 1,0 mm². Για τάση 120 V, η διατομή πρέπει να είναι τουλάχιστον 1,5 mm².

Αποφύγετε κινδύνους ηλεκτροπληξίας και πυρκαγιάς.

- Σε περίπτωση εκτάκτου ανάγκης, βγάλτε αμέσως το φως από την πρίζα παροχής ρεύματος.
- Συνδέετε τη συσκευή μόνο σε κατάλληλες πρίζες με εύκολη πρόσβαση και γείωση. Βεβαιωθείτε ότι η τάση τροφοδοσίας αντιστοιχεί στην τάση που αναγράφεται στην πινακίδα χαρακτηριστικών της συσκευής. Η χρήση λανθασμένων συνδέσεων ακυρώνει την εγγύηση.
- Σε περίπτωση ασυμβατότητας του φως με την πρίζα, χρησιμοποιήστε αντάππορα που διασφαλίζει τη συνέχεια της γείωσης μεταξύ συσκευής και δικτύου.

Η συσκευή θα πρέπει να συνδέεται με το ρεύμα μόνο μετά την εγκατάστασή της.

- Τοποθετήστε το ηλεκτρικό καλώδιο έτσι ώστε να μην φθείρεται από αιχμηρές γωνίες, μην το στερεώνετε και μην το αφήνετε να κρέμεται.
- Κρατήστε το καλώδιο μακριά από θερμότητα και υγρασία.
- Σε περίπτωση βλάβης στο φως ή στο ηλεκτρικό καλώδιο, απευθυνθείτε για την αντικατάσταση στον κατασκευαστή ή σε εξειδικευμένο ηλεκτρολόγο προκειμένου να αποφύγετε οποιονδήποτε κίνδυνο.
- Μην χρησιμοποιείτε τη συσκευή αν το καλώδιο ή το φως παρουσιάζουν βλάβη, μετά από δυσλειτουργία ή αν η συσκευή έχει υποστεί οποιαδήποτε ζημία. Παραδώστε τη συσκευή στο πλησιέστερο εξουσιοδοτημένο Σέρβις για

έλεγχο, επισκευή ή ρύθμιση.

- Σε περίπτωση που είναι αναγκαία η χρήση προέκτασης, χρησιμοποιήστε μόνο καλώδιο συνδεδεμένο στη γείωση με διατομή αγωγού τουλάχιστον 1,5 mm² ή αντίστοιχη ισχύ εισόδου.
- Για να αποφύγετε ζημιές, μην τοποθετείτε ποτέ τη συσκευή σε θερμές επιφάνειες ή κοντά σε πηγές θερμότητας, όπως καλοριφέρ, εστίες μαγειρέματος, ακάλυπτες φλόγες ή παρόμοιες πηγές.
- Πάντα ακουμπάτε τη συσκευή πάνω σε μία οριζόντια, σταθερή κι ομαλή επιφάνεια. Η επιφάνεια θα πρέπει να είναι ανθεκτική σε θερμότητα και υγρά, όπως νερό, καφέ, καθαριστικό καθαλατώσεων ή παρόμοια.
- Σε περίπτωση που η συσκευή πρόκειται να μείνει εκτός χρήσης για μεγάλο χρονικό διάστημα, αποσυνδέστε την από την πρίζα παροχής ρεύματος. Όταν αποσυνδέετε τη συσκευή, να τραβάτε πάντα το φως και όχι το ίδιο το καλώδιο, για να μην προκαλέσετε ζημιά στο καλώδιο.
- Μετά τη χρήση και πριν τον καθαρισμό να αποσυνδέετε το φως από την πρίζα του ρεύματος. Πριν τοποθετήσετε ή αφαιρέσετε εξαρτήματα και πριν ξεκινήσετε τον καθαρισμό, αφήνετε τη συσκευή να κρυώσει.
- Να συνδέετε πάντα πρώτα το φως στη συσκευή και στη συνέχεια το καλώδιο στην πρίζα. Για να αποσυνδέσετε τη συσκευή, διακόψτε οποιαδήποτε παρασκευή, σβήστε τη συσκευή με τον ειδικό διακόπτη και στη συνέχεια αποσυνδέστε το φως από την πρίζα του ρεύματος.
- Μην πιάνετε ποτέ το καλώδιο με βρεγμένα χέρια.
- Για να αποφύγετε πυρκαγιές, ηλεκτροπληξία και

τραυματισμούς, μην βυθίζετε ποτέ το καλώδιο ή τα φics σε νερό ή σε άλλα υγρά.

- Ποτέ μην βυθίζετε τη συσκευή σε νερό.
- Μην βάζετε τη συσκευή ή τα εξαρτήματά της στο πλυντήριο πιάτων. Εξαιρούνται το σύστημα ταχείας παρασκευής Cappuccino αποσυναρμολογημένο, η σχάρα βάσης, η βάση φλιτζανιών, το δοχείο συλλογής σταγόνων και το δοχείο χρησιμοποιημένων καφουλών.
- Όταν έρχεται σε επαφή με το νερό, το ηλεκτρικό ρεύμα αποτελεί πηγή κινδύνου και μπορεί να προκαλέσει θανατηφόρο ηλεκτροπληξία.
- Μην ανοίγετε τη συσκευή. Η τάση του ρεύματος στο εσωτερικό είναι επικίνδυνη!
- Μην τοποθετείτε τίποτα στα ανοίγματα της συσκευής. Εάν το κάνετε, μπορεί να προκαλέσετε φωτιά ή

ηλεκτροσόκ!

- Η χρήση εξαρτημάτων που δε συνίστανται από τον κατασκευαστή μπορεί να προκαλέσει πυρκαγιά, ηλεκτροπληξία ή τραυματισμό.
- Αν η συσκευή χρησιμοποιείται από ή παρουσία παιδιών, απαιτείται προσεκτική επίβλεψη.
- Μην χρησιμοποιείτε τη συσκευή σε εξωτερικούς χώρους.

Χρησιμοποιείτε τη συσκευή με προσοχή προκειμένου να αποφύγετε τραυματισμούς.

- Μην αφήνετε τη συσκευή χωρίς επίβλεψη όταν είναι σε λειτουργία.
- Μην χρησιμοποιείτε τη συσκευή όταν παρουσιάζει βλάβη, μετά από πτώση ή αν δεν λειτουργεί σωστά. Βγάλτε αμέσως το φics από την πρίζα παροχής ρεύματος. Απευθυνθείτε στη Nespresso

ή σε εξουσιοδοτημένο αντιπρόσωπο **Nespresso** για έλεγχο, επισκευή ή ρύθμιση της συσκευής.

-  Μια κατεστραμμένη συσκευή μπορεί να προκαλέσει ηλεκτροπληξία, εγκαύματα και πυρκαγιά.
- Κλείνετε πάντα εντελώς τον μοχλό και μην τον σηκώνετε ενώ η συσκευή λειτουργεί. Μπορεί να προκληθεί έγκαυμα.
- Μην βάζετε τα δάχτυλά σας κάτω από το στόμιο εκροής του καφέ. Μπορεί να προκληθεί έγκαυμα.
- Η επιφάνεια του θερμαινόμενου στοιχείου παραμένει ζεστή μετά τη χρήση και οι εξωτερικές επιφάνειες της συσκευής μπορεί να παραμείνουν ζεστές για λίγα λεπτά ανάλογα με τη χρήση.
- Μην βάζετε τα δάχτυλά σας στο δοχείο συλλογής σταγόνων ή στο δοχείο

απόρριψης καφουλών. Κίνδυνος τραυματισμού!

- Το νερό μπορεί να ρέει γύρω από την κάψουλα, όταν αυτή δεν έχει διατηρηθεί από τις λεπίδες, προκαλώντας βλάβη στη συσκευή.
- Μην χρησιμοποιείτε μία κάψουλα που έχει ήδη χρησιμοποιηθεί, καταστραφεί ή παραμορφωθεί.
- Εάν μία κάψουλα έχει μπλοκάρει μέσα στο τμήμα καφουλών, σβήστε τη μηχανή και βγάλτε το από την πρίζα, πριν προβείτε σε οποιαδήποτε ενέργεια. Καλέστε τη **Nespresso** ή εξουσιοδοτημένο αντιπρόσωπο **Nespresso**.
- Γεμίστε το δοχείο νερού με φρέσκο πόσιμο νερό.
- Αδειάζετε το δοχείο νερού, όταν η συσκευή δεν πρόκειται να χρησιμοποιηθεί για μεγάλο διάστημα (διακοπές, κ.λπ.).
- Αντικαταστήστε το νερό στο δοχείο νερού, εάν η συσκευή δεν έχει λειτουργήσει για

- περισσότερο από δύο ημέρες.
- Για να αποφύγετε τη διαρροή υγρών στις γύρω επιφάνειες, μη χρησιμοποιείτε τη συσκευή χωρίς το δοχείο συλλογής σταγόνων και τη σχάρα.
- Η μηχανή δεν πρέπει να χρησιμοποιείτε με ανεπεξέργαστο γάλα.
- Μη χρησιμοποιείτε κανένα δυνατό καθαριστικό προϊόν ή διάλυμα καθαρισμού. Χρησιμοποιήστε ένα βρεγμένο πανί και μαλακό καθαριστικό προϊόν για να καθαρίσετε τις επιφάνειες της μηχανής.
- Για να καθαρίσετε τη συσκευή, χρησιμοποιήστε μόνο καθαρά εργαλεία καθαρισμού.
- Κατά την αποσυσκευασία της συσκευής, αφαιρέστε και διαθέστε στην ανακύκλωση την προστατευτική μεμβράνη.
- Η συσκευή έχει σχεδιαστεί για να χρησιμοποιεί κάψουλες καφέ **Nespresso** που διατίθενται αποκλειστικά από τη **Nespresso** ή από

τον εξουσιοδοτημένο αντιπρόσωπο **Nespresso**.

- Το ροφήματα με βάση το αγελαδινό γάλα που παρασκευάζονται με αυτή τη συσκευή, δεν είναι κατάλληλα για άτομα με δυσανεξία και αλλεργίες στο γάλα ή στη λακτόζη και για παιδιά κάτω των 3 ετών.
- Όλες οι συσκευές **Nespresso** υποβάλλονται σε αυστηρούς ελέγχους. Δοκιμές αξιοπιστίας σε συνθήκες λειτουργίας διενεργούνται δειγματοληπτικά σε ορισμένες συσκευές. Για το λόγο αυτό, η μηχανή σας μπορεί να έχει ίχνη προηγούμενης χρήσης.
- Η **Nespresso** διατηρεί το δικαίωμα να αλλάξει τις οδηγίες χωρίς προειδοποίηση.

Αφαίρεση καθαλατώσεων

- Όταν χρησιμοποιείται σωστά, το διάλυμα καθαρισμού καθαλατώσεων της **Nespresso** βοηθά στο να

διασφαλιστεί η σωστή λειτουργία της μηχανής σας σε όλη τη διάρκεια ζωής της και η εμπειρία καφέ που έχετε να είναι τόσο τέλεια όσο την πρώτη ημέρα που δοκιμάσατε τον καφέ.

- Προχωρήστε σε αφαίρεση καθαλατώσεων με βάση το εγχειρίδιο οδηγιών ή συμβουλευθείτε τις πληροφορίες αφαίρεσης καθαλατώσεων που βρίσκονται στην ιστοσελίδα της **Nespresso** www.nespresso.com/machine-maintenance.
- ⚠️ ΠΡΟΣΟΧΗ: το διάλυμα αφαλάτωσης μπορεί να είναι επιβλαβής. Αποφεύγετε την επαφή με τα μάτια, το δέρμα και άλλες επιφάνειες. Η χρήση ακατάλληλων διαλυμάτων καθαρισμού αλάτων μπορεί να προκαλέσει βλάβες στα εξαρτήματα της μηχανής ή ανεπαρκή αφαίρεση των αλάτων. Για περισσότερες

πληροφορίες σχετικά με την αφαίρεση των καθαλατώσεων απευθυνθείτε στη **Nespresso**.

ΦΥΛΑΞΤΕ ΑΥΤΕΣ ΤΙΣ ΟΔΗΓΙΕΣ

Φυλάξτε τις οδηγίες για ενδεχόμενες μελλοντικές χρήσεις.

Το παρόν εγχειρίδιο χρήσης είναι διαθέσιμο και σε μορφή PDF στην ιστοσελίδα nespresso.com.

NL Inhoud van de verpakking

EL Περιεχόμενο της συσκευασίας

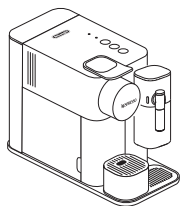

- 1 Koffiezetapparaat
Μηχανή καφέ

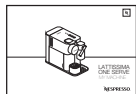

- 2 Gebruiksaanwijzing
Οδηγίες χρήσης



- 3 Capsuleset
Σετ καψουλών



- 4 Brochure "Welkom bij Nespresso"
Φυλλάδιο «Καλώς ήλθατε στη Nespresso»



- 5 1x teststrookje voor de waterhardheid, in de gebruiksaanwijzing
1x δείκτης σκληρότητας νερού στις οδηγίες χρήσης

Lattissima One

Lattissima One

DE BELEVING VAN KLASSIEKE ESPRESSOKOFFIE

Met het **Nespresso** Original systeem wordt u uitgenodigd om te genieten van de essentie van een espresso, met of zonder melk. Geïnspireerd door de traditie van de Italiaanse koffie, garandeert dit systeem een tijdloze ervaring met één druk op de knop. De apparaten en capsules van **Nespresso** Original bieden een scala aan aroma's om aan ieders smaak te voldoen. Een normale espresso of lungo, zwart of gepersonaliseerd, altijd romig of met zacht schuim. Dit wordt alleen mogelijk gemaakt door de druk van 19 bar van de machine. Deze haalt al het aroma uit elke capsule en brengt het over naar uw kopje. **Nespresso** Original, klassiek op eigen manier.

Η ΕΜΠΕΙΡΙΑ ΤΟΥ ΚΛΑΣΙΚΟΥ ΚΑΦΕ ΕΣΠΡΕΣΟ

Με το σύστημα **Nespresso** Original, μπορείτε να γευτείτε έναν τέλειο καφέ espresso, με ή χωρίς γάλα. Με το απλό πάτημα ενός κουμπιού σας προσφέρει μια διαχρονική εμπειρία που βασίζεται στην παράδοση του ιταλικού καφέ. Οι μηχανές και οι κάψουλες **Nespresso** Original προσφέρουν ποικιλία αρωμάτων που ικανοποιούν όλες τις απαιτήσεις. Espresso ή lungo, σκέτος ή σύμφωνα με τις προσωπικές σας προτιμήσεις, πάντα κρεμώδης ή με απαλό αφρό. Αυτό επιτυγχάνεται μόνο χάρη στη πίεση των 19 bar της μηχανής. Αποσπά όλο το άρωμα από κάθε κάψουλα και το μεταφέρει στο φλιτζάνι σας. **Nespresso** Original, κλασική με τον τρόπο της.

Eerste gebruik

Πρώτη χρήση

⚠ OPGELET: lees eerst de veiligheidsvoorschriften om het risico van elektrische schokken en brand te vermijden. Controleer de continuïteit van de aardaansluiting bij het aansluiten van de machine op het stopcontact.

Προσοχή: διαβάστε πρώτα τις οδηγίες ασφαλείας για να αποφύγετε κίνδυνο ηλεκτροπληξίας ή πυρκαγιάς. Όταν συνδέετε τη μηχανή στην πρίζα του ρεύματος, βεβαιωθείτε ότι η σύνδεση γείωσης λειτουργεί σωστά

- 1** Verwijder bij het openen van de verpakking van de machine de beschermfolie, het waterreservoir, het lekbakje en de bak voor gebruikte capsules. Pas de snoerlengte aan en zet de overtollige snoerlengte in de hiervoor bestemde ruimte onder de machine vast. Verwijder de sticker van het rooster. U kunt uw machine registreren op www.nespresso.com.

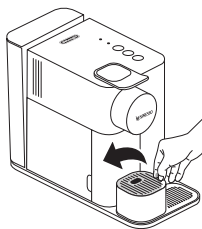

Όταν ανοίγετε τη συσκευασία της μηχανής, αφαιρέστε την προστατευτική μεμβράνη, το δοχείο νερού, το δοχείο συλλογής σταγόνων και το δοχείο χρησιμοποιημένων καψουλών. Ρυθμίστε το μήκος του καλωδίου και στερεώστε το τμήμα που περισσεύει στην ειδική υποδοχή κάτω από τη μηχανή. Αφαιρέστε το αυτοκόλλητο από τη σχάρα. Μπορείτε να δηλώσετε τη μηχανή στην ιστοσελίδα www.nespresso.com.

- 2** Sluit de machine op een stopcontact aan. Spoel het waterreservoir voordat u het met kraanwater tot het maximale niveau vult.

Συνδέστε τη μηχανή στην πρίζα του ρεύματος. Ξεβγάλετε το δοχείο νερού πριν το γεμίσετε με πόσιμο νερό ως τη μέγιστη στάθμη.

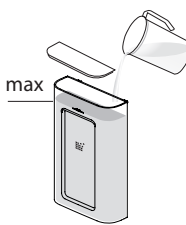

- 3** Start de machine door op een willekeurige knop te drukken:
- Knipperende lampjes: verwarming (18 sec)
 - Licht wit op: klaar voor gebruik

Ενεργοποιήστε τη μηχανή πιέζοντας οποιοδήποτε πλήκτρο:

- Οι λυχνίες αναβοσβήνουν: θέρμανση (18 sec)
- Ανάβει η λευκή λυχνία: έτοιμη για χρήση

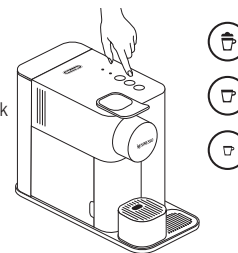

- 4** Spoel de machine door een bakje van 500 ml onder de koffie-uitloop te plaatsen en op de knop Lungo te drukken. Herhaal dit 3 keer.

Ξεπλύνετε τη μηχανή τοποθετώντας ένα δοχείο 500 ml κάτω από το στόμιο εκροής καφέ και πιέζοντας τη πλήκτρο Lungo. Επαναλάβετε 3 φορές.

- i** De machines zijn na productie uitvoerig getest. Het spoelwater kan dus sporen van koffie vertonen.

Μετά την κατασκευή τους, οι μηχανές υποβάλλονται σε σειρά πλήρων δοκιμών. Μπορεί να υπάρχουν ίχνη καφέ σε σκόνη στο νερό ξεβγάλματος.

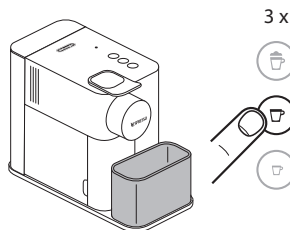

- 5** Reinig het melkreservoir zoals beschreven in het hoofdstuk Reiniging van het Rapid Cappuccino-systeem.

Καθαρίστε το δοχείο του γάλακτος σύμφωνα με τις οδηγίες στην ενότητα Καθαρισμός Συστήματος Ταχείας Παρασκευής Cappuccino.

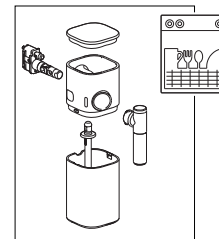

Programming van de hardheid van het water Προγραμματισμός της σκληρότητας του νερού

- 1** Houd het teststrookje van de waterhardheid (te vinden op de eerste pagina van deze handleiding) gedurende 1 seconde onder stromend water.



Τοποθετήστε την ετικέτα σκληρότητας νερού που θα βρείτε στην πρώτη σελίδα του παρόντος εγχειριδίου κάτω από τρεχούμενο νερό επί 1 δευτερόλεπτο.

- 2** Het aantal rode vierkantjes geeft de waterhardheid aan.

Ο αριθμός των κόκκινων τετραγώνων αντιστοιχεί στον βαθμό σκληρότητας του νερού.

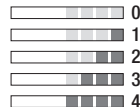

- 3** Verwijder het melkreservoir en schakel de machine in.

Αφαιρέστε το δοχείο του γάλακτος και ενεργοποιήστε τη μηχανή.

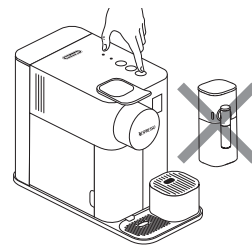

- 4** Druk de melkdrankknop 3 seconden in om de menumodus te activeren: de ontkalkings- en reinigingslampjes beginnen te knipperen.



Πιέστε το πλήκτρο ρόφημα με γάλα επί 3 δευτερόλεπτα για είσοδο στη λειτουργία Μενού: η ληχνίες αφαίρεσης καθαλατώσεων και καθαρισμού αρχίζουν να αναβοσβήνουν.

i BELANGRIJK: de menumodus sluit automatisch na 30 seconden als er geen actie volgt. Het menu kan handmatig worden gesloten door de melkdrankknop 3 seconden in te drukken.

ΣΗΜΑΝΤΙΚΟ: Η λειτουργία Μενού απενεργοποιείται αυτόματα μετά από 30 δευτερόλεπτα αν δεν πραγματοποιηθεί καμία ενέργεια. Μπορείτε να την απενεργοποιήσετε χειροκίνητα πιέζοντας το πλήκτρο ρόφημα με γάλα επί 3 δευτερόλεπτα.

- 5** Druk op de knop Espresso. Πιέστε το πλήκτρο Espresso.



- 6** Binnen 15 seconden kunt u de gewenste waarde instellen door op de betreffende knop te drukken (zie tabel hieronder). De knoppen knipperen 3 keer snel om de nieuwe waarde te bevestigen. De machine verlaat automatisch het menu en keert terug naar de gebruiksklare machinemodus.

Μπορείτε να προγραμματίσετε την επιθυμητή τιμή εντός 15 δευτερολέπτων πιέζοντας το αντίστοιχο πλήκτρο (βλ. πίνακα που ακολουθεί). Τα πλήκτρα αναβοσβήνουν 3 φορές γρήγορα για να επιβεβαιώσουν τη νέα τιμή. Η μηχανή κλείνει αυτόματα τη λειτουργία Μενού και επανέρχεται σε λειτουργία ετοιμότητας.

Niveau / Επίπεδο	Κноп(ен) / Πλήκτρο(a)	fH	dH	CaCO3
	Melkdrank / Ρόφημα με γάλα	<5	<3	< 50 mg/l
	Lungo	>7	>4	> 70 mg/l
	Espresso	>13	>7	> 130 mg/l
	Melkdrank + Lungo / Ρόφημα με γάλα + Lungo	>25	>14	> 250 mg/l
	Lungo + Espresso	>38	>21	> 380 mg/l

Koffiebereiding

Παρασκευή καφέ

NL

EL

- 1 Breng de hendel volledig omhoog en plaats de capsule.

Ανασηκώστε εντελώς τον μοχλό και τοποθετήστε την κάψουλα.

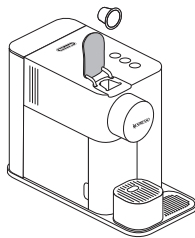

- 2 Sluit de hendel en plaats een kopje dat geschikt is voor de gewenste drank onder de koffie-uitloop.

Κατεβάστε τον μοχλό και τοποθετήστε ένα φλιτζάνι κατάλληλο για το επιθυμητό ρόφημα κάτω από το στόμιο εκροής καφέ.

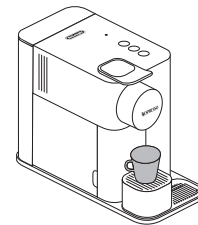

- 3 Druk op de knop Espresso (40 ml) of Lungo (110 ml). De uitloop stopt automatisch. Druk opnieuw op de knop om af te breken of juist meer koffie toe te voegen.

Πιέστε το πλήκτρο Espresso (40 ml) ή Lungo (110 ml). Η παροχή διακόπτεται αυτόματα. Για να διακόψετε την παροχή του καφέ ή για να προσθέσετε περισσότερο καφέ, πιέστε πάλι το πλήκτρο.

110 ml →



40 ml →



i BELANGRIJK: tijdens het opwarmen kunt u op elke koffieknop drukken. Eerst moet u een capsule plaatsen, daarna wordt de koffie automatisch afgegeven zodra de machine klaar is voor gebruik.

ΣΗΜΑΝΤΙΚΟ: στο στάδιο της προθέρμανσης, μπορείτε να πιέσετε οποιοδήποτε πλήκτρο καφέ. Πρώτα πρέπει να τοποθετήσετε μια κάψουλα και στη συνέχεια ο καφές αρχίζει να τρέχει αυτόματα μόλις η συσκευή είναι έτοιμη για χρήση.

- 4 Enkele seconden na het einde van de bereiding, brengt u de hendel omhoog en sluit u hem weer om de capsule in de bak voor gebruikte capsules te laten vallen. Breng de hendel niet te snel omhoog.

Λίγα δευτερόλεπτα μετά το τέλος της παρασκευής, ανασηκώστε και κατεβάστε τον μοχλό για να αποβληθεί η κάψουλα απευθείας στο δοχείο χρησιμοποιημένων καψουλών. Μην ανασηκώνετε τον μοχλό πολύ νωρίς.

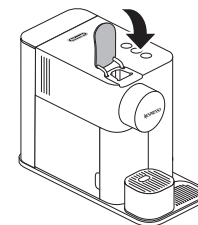

Προγραμματισμός της ποσότητας καφέ

i BELANGRIJK: wij adviseren om u aan de fabrieksinstellingen voor Espresso en Lungo te houden om de beste resultaten in het kopje voor elk van onze koffiesoorten te krijgen.

ΣΗΜΑΝΤΙΚΟ: συνιστάται να διατηρείτε τις εργοστασιακές ρυθμίσεις για Espresso και Lungo για καλύτερα αποτελέσματα με κάθε ποικιλία καφέ.

1 Volg de punten 1-2 van het hoofdstuk "Koffiebereiding".

Εκτελέστε τα βήματα 1-2 της ενότητας «Παρασκευή καφέ».

2 Houd de knop Espresso of Lungo minstens 3 seconden ingedrukt om naar de programmeermodus te gaan. De afgifte wordt gestart en de knop knippert snel.

Κρατήστε πατημένο το πλήκτρο Espresso ή Lungo επί 3 τουλάχιστον δευτ. για να ενεργοποιηθεί η λειτουργία προγραμματισμού. Η παροχή ξεκινάει και το πλήκτρο αναβοσβήνει γρήγορα.

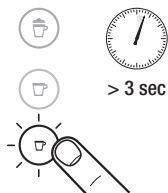

3 Laat de knop los wanneer het gewenste volume is bereikt. De hoeveelheid koffie wordt opgeslagen voor de volgende bereidingen van koffie. De knop knippert 3 keer om de nieuwe koffiehoeveelheid te bevestigen.

Αφήστε το πλήκτρο όταν τρέξει ο επιθυμητός όγκος. Η ποσότητα του καφέ αποθηκεύεται για τις επόμενες παρασκευές. Το πλήκτρο αναβοσβήνει 3 φορές επιβεβαιώνοντας τη νέα ποσότητα καφέ.

Programmeerbare koffiehoeveelheid / Προγραμματιζόμενη ποσότητα καφέ			
	Minimaal Ελάχ.	Standaard Προκαθορισμένη	Maximaal Μέγ.
Melk / Γάλα	-	40ml	-
Lungo	70ml	110ml	150ml
Espresso	20ml	40ml	70ml

i BELANGRIJK: voor recepten op basis van melk is het niet mogelijk om de hoeveelheid koffie te programmeren.

ΣΗΜΑΝΤΙΚΟ: για τις συνταγές με γάλα δεν επιτρέπεται ο προγραμματισμός της ποσότητας καφέ.

Cappuccino Rapid-systeem monteren/demonteren

Συναρμολόγηση / Αποσυναρμολόγηση του Συστήματος Ταχείας Παρασκευής Cappuccino

1 Verwijder het melkreservoir door op de knop aan de zijkant van het reservoir te drukken. Maak het melkaanzuigbuisje los.

Αφαιρέστε το δοχείο του γάλακτος πιέζοντας το κουμπί στο πλάι του. Αποσυνδέστε το σωληνάκι αναρρόφησης γάλακτος

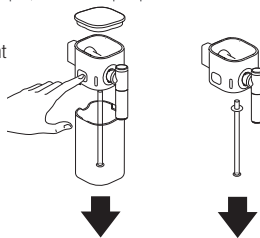

2 Om de melktuit te demonteren en weer aan te brengen, plaatst u deze verticaal.

Για να αφαιρέσετε και να τοποθετήσετε πάλι το στόμιο εκροής γάλακτος, τοποθετήστε το κάθετα.

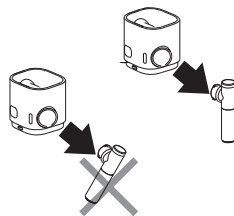

3 Druk op de knop aan de zijkant van het melkreservoir en trek om het koppelstuk los te maken.

Πιέστε το κουμπί στο πλάι του δοχείου γάλακτος και τραβήξτε για να απελευθερώσετε τον σύνδεσμο.

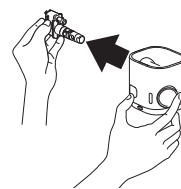

Bereiding van Espresso Macchiato-Cappuccino-Latte Macchiato

Προετοιμασία Espresso Macchiato-Cappuccino-Latte Macchiato

- 1** Vul het melkreservoir tot één van de 4 niveau-aanduidingen (zie figuur). Plaats het deksel en sluit het Rapid Cappuccino-systeem aan op de machine.

Γεμίστε το δοχείο γάλακτος έως έναν από τους 4 δείκτες στάθμης (βλ. εικ.). Τοποθετήστε το καπάκι και συνδέστε το Σύστημα Ταχείας Παρασκευής Cappuccino στη μηχανή.

- i** De machine gebruikt alle melk in het reservoir en stopt automatisch als het reservoir leeg is. Gebruik voor optimaal melkschuim magere of halfvolle koemelk op koelkasttemperatuur (ongeveer 4 °C).

U kunt soja-, amandel- of haverdranken gebruiken voor uw bereidingen. In dat geval moet het Rapid Cappuccinosysteem na elk gebruik in de vaatwasmachine worden gereinigd.

OPGELET: Plantaardige dranken bevatten allergenen (gluten, amandelen, soja) en moeten met voorzichtigheid worden behandeld door mensen met voedselallergieën. Het volume van het schuim hangt af van het soort drank dat wordt gebruikt en de temperatuur ervan.

Η μηχανή χρησιμοποιεί μόνο το γάλα του δοχείου και διακόπτει αυτόματα τη λειτουργία της μόλις το δοχείο αδειάσει.

Για ιδανικό αφρό γάλακτος, χρησιμοποιείτε αποβουτυρωμένο ή μερικώς αποβουτυρωμένα αγελαδινό γάλα σε θερμοκρασία ψυγείου (περίπου 4°C).

Για τις παρασκευές σας μπορείτε να χρησιμοποιήσετε ροφήματα με βάση τη σόγια, τα αμύγδαλα ή τη βρώμη. Στην περίπτωση αυτή, πρέπει να καθαρίζετε το σύστημα ταχείας παρασκευής Cappuccino στο πλυντήριο πιάτων μετά από κάθε χρήση.

ΠΡΟΣΟΧΗ: Τα ροφήματα φυτικής βάσης περιέχουν αλλεργιογόνα (γλουτένη, αμύγδαλα, σόγια) και πρέπει να χρησιμοποιούνται προσεκτικά από άτομα με τροφικές αλλεργίες. Ο όγκος του αφρού εξαρτάται από το είδος του ροφήματος που χρησιμοποιείται και από τη θερμοκρασία του.

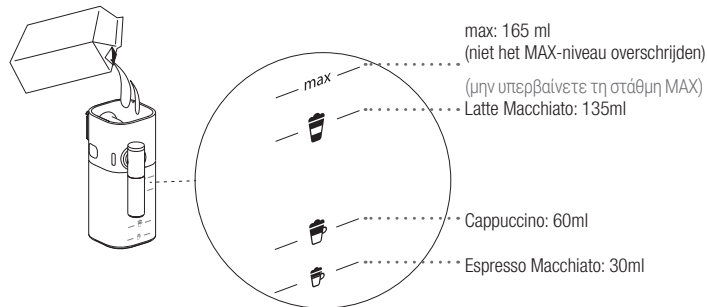

- 2** Breng de hendel volledig omhoog en plaats de capsule. Klap de hendel omlaag.

Ανασηκώστε εντελώς τον μοχλό και τοποθετήστε την κάψουλα. Κατεβάστε τον μοχλό.

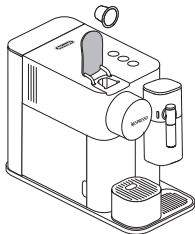

- 3** Plaats een kopje dat geschikt is voor de ingevoerde hoeveelheid melk onder de koffie-uitloop en stel de stand van de melkuit in door deze op het juiste niveau te brengen.

Τοποθετήστε κάτω από το στόμιο εκροής καφέ ένα κατάλληλο φλιτζάνι για την ποσότητα γάλακτος που προσθέσατε και ρυθμίστε τη θέση του στομίου ανασηκώνοντάς το στο σωστό ύψος.

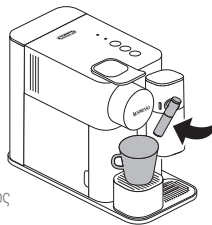

- 4** Druk op de melkknop.

Πιέστε το πλήκτρο γάλακτος.

- i** De bereiding begint ongeveer 15 seconden nadat de lampjes zijn gaan knipperen (eerst melk en dan koffie).

Η παρασκευή αρχίζει μετά από 15 περίπου δευτερόλεπτα που αναβοσβήνουν οι λυχνίες (πρώτα του γάλακτος και μετά του καφέ).



- 5** Na de bereiding gaat het oranje reinigingslampje  knipperen om aan te geven dat het raadzaam is om het Rapid Cappuccino-systeem te reinigen. Als er geen andere dranken nodig zijn, moet het gereinigd worden.

Στο τέλος της παροχής, η πορτοκαλί λυχνία καθαρισμού  αναβοσβήνει επισημαίνοντας ότι συνιστάται ο καθαρισμός του Συστήματος Ταχείας Παρασκευής Cappuccino. Αν δεν χρειάζεστε άλλα ροφήματα, πρέπει να το καθαρίσετε.

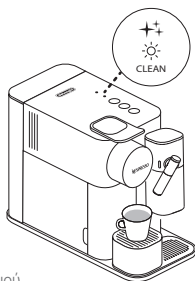

- 6** Trek de hendel omhoog en sluit hem weer om de capsule in de bak voor gebruikte capsules te laten vallen.

Ανασηκώστε και κατεβάστε τον μοχλό για να αποβληθεί η κάψουλα απευθείας στο δοχείο χρησιμοποιημένων καψουλών.

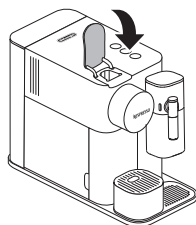

- 7** Om een tweede drank te bereiden, verwijdert u het deksel van het melkreservoir en vult u dit met melk. Overschrijd niet het MAX-niveau. Herhaal de stappen 1 tot en met 6.

Για την παρασκευή δεύτερου ροφήματος, αφαιρέστε το καπάκι του δοχείου γάλακτος και γεμίστε το δοχείο με γάλα. Μην υπερβείτε τη στάθμη MAX. Επαναλάβετε τη διαδικασία από τα σημεία 1 έως 6.

- i** **Opgelet:** Wanneer u de melk in het reservoir giet, zorg er dan voor dat deze niet overloopt. Maak indien nodig grondig schoon met een doek. Plaats de melkverpakking niet op het melkreservoir, omdat dit los kan raken van de machine.

Προσοχή: Όταν βάζετε γάλα στο δοχείο, προσέξτε να μην υπερχειλίσει. En ανάγκη, καθαρίστε καλά με ένα πανί. Μην ακουμπάτε τη συσκευασία του γάλακτος στο δοχείο, γιατί μπορεί να αποσπαστεί από τη μηχανή.

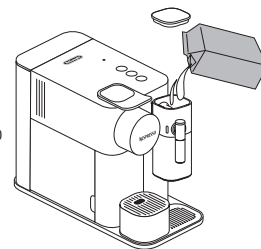

- 8** Na een periode van maximaal 30 minuten na de bereiding van een recept op basis van melk, demonteert u het melkreservoir (zie het hoofdstuk "Rapid Cappuccino-systeem monteren/demonteren") en reinigt u de 6 onderdelen in de vaatwasser of met de hand (zie het hoofdstuk "Reiniging van het Rapid Cappuccino-systeem").

Μετά από μέγιστο διάστημα εκτός χρήσης 30 λεπτών από την παρασκευή μιας συνταγής με γάλα, αφαιρέστε το δοχείο γάλακτος (βλ. ενότητα «Συναρμολόγηση / Αποσυναρμολόγηση του Συστήματος Ταχείας Παρασκευής Cappuccino») και καθαρίστε τα 6 εξαρτήματα σε πλυντήριο πιάτων ή στο χέρι (βλ. ενότητα «Καθαρισμός Συστήματος Ταχείας Παρασκευής Cappuccino»).

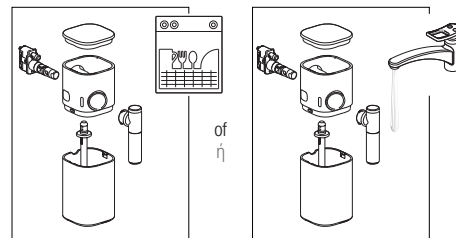

- i** Bereid niet meer dan 5 melkdranken achter elkaar. Reinig het Rapid Cappuccino-systeem na elke bereiding op basis van melk.

Μην παρασκευάζετε πάνω από 5 ροφήματα με γάλα διαδοχικά. Καθαρίζετε το Σύστημα Ταχείας Παρασκευής Cappuccino μετά από κάθε παρασκευή ροφήματος με γάλα.

Reinigingsmelding / Ειδοποίηση καθαρισμού



Het oranje lampje knippert
Η πορτοκαλί λυχνία αναβοσβήνει

Reiniging wordt aangeraden; u kunt nog andere dranken bereiden.
Συνιστάται ο καθαρισμός. Μπορείτε να συνεχίσετε την παρασκευή ροφημάτων.



Het oranje lampje brandt vast
Η πορτοκαλί λυχνία ανάβει

Reiniging is noodzakelijk; de machine stopt en er kan geen drank worden bereid.
Αναγκαστικός καθαρισμός. Η μηχανή διακόπτεται τη λειτουργία και δεν μπορείτε να συνεχίσετε την παρασκευή ροφημάτων.

Reiniging van het Rapid Cappuccino-systeem

Καθαρισμός Συστήματος Ταχείας Παρασκευής Cappuccino

NL

EL

Demonteer het melkreservoir. Raadpleeg het hoofdstuk "Rapid Cappuccino-systeem monteren/demontieren". Spoel eventuele melkresten grondig af met warm kraanwater.

Αφαιρέστε το δοχείο γάλακτος. Συμβουλευθείτε την ενότητα «Συναρμολόγηση / Αποσυναρμολόγηση του Συστήματος Ταχείας Παρασκευής Cappuccino». Ξεπλύνετε καλά όλα τα υπολείμματα γάλακτος με ζεστό πόσιμο νερό.

i Als u niet over een vaatwasser beschikt, wast u de onderdelen van het Rapid Cappuccino-systeem met de hand. De reiniging moet na elk gebruik worden uitgevoerd.

Σε περίπτωση που δεν διαθέτετε πλυντήριο πιάτων, πλύνετε τα εξαρτήματα του Συστήματος Ταχείας Παρασκευής Cappuccino στο χέρι. Ο καθαρισμός πρέπει να γίνεται μετά από κάθε χρήση.



VAATWASMACHINE: ΠΛΥΝΤΗΡΙΟ ΠΙΑΤΩΝ:

1 Plaats de zes gedemonteerde onderdelen in de bovenste lade van de vaatwasser en start een programma met hoge temperatuur (50°/60°C).

Τοποθετήστε τα έξι εξαρτήματα που αφαιρέσατε στο πάνω καλάθι του πλυντηρίου πιάτων και επιλέξτε ένα πρόγραμμα υψηλής θερμοκρασίας (50°/60°C).

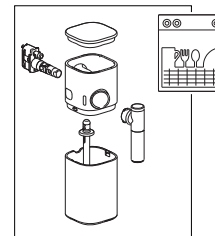

WASSEN MET DE HAND:

ΠΛΥΣΙΜΟ ΣΤΟ ΧΕΡΙ:

1 Dompel alle onderdelen onder in warm kraanwater (min. 40 °C) met een mild / neutraal reinigingsmiddel gedurende minstens 30 minuten en spoel grondig af met warm kraanwater.

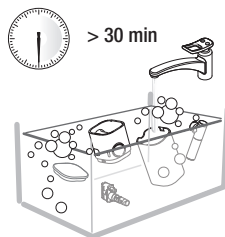

Βυθίστε όλα τα εξαρτήματα σε ζεστό πόσιμο νερό (ελάχιστο 40°C) με απαλό/ουδέτερο απορρυπαντικό επί 30 τουλάχιστον λεπτά και ξεπλύνετε τα με άφθονο ζεστό πόσιμο νερό.

2 Reinig de binnenkant van het melkreservoir met een mild / neutraal reinigingsmiddel en spoel af met warm kraanwater. Gebruik geen schurend materiaal: dit kan het oppervlak van het apparaat beschadigen.

Καθαρίστε το εσωτερικό του δοχείου γάλακτος με απαλό / ουδέτερο απορρυπαντικό και ξεπλύνετε με ζεστό πόσιμο νερό. Μη χρησιμοποιείτε υλικά που χαράζουν: μπορούν να προκαλέσουν φθορά στην επιφάνεια της συσκευής.

Zorg ervoor dat de luchtinlaat schoon is. Σιγουρευτείτε ότι η είσοδος αέρα είναι καθαρή.



3 Droog alle onderdelen af met een schone, droge doek en zet ze vervolgens weer in elkaar.

Σκουπίστε όλα τα εξαρτήματα με ένα στεγνό και καθαρό πανί ή με χαρτί κουζίνας και στη συνέχεια τοποθετήστε τα στη θέση τους.

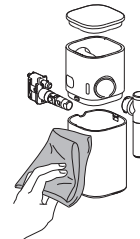

Uitschakelen Απενεργοποίηση

HANDMATIGE UITSCHAKELING: ΧΕΙΡΟΚΙΝΗΤΗ ΑΠΕΝΕΡΓΟΠΟΙΗΣΗ:

- 1 Schakel de machine uit door tegelijkertijd op de knoppen Espresso en Lungo te drukken. Een "klik" geeft aan dat de machine nu uitgeschakeld is.

Για να απενεργοποιήσετε τη μηχανή πιέστε ταυτόχρονα τα πλήκτρα Espresso και Lungo. Ένα «κλικ» επισημαίνει ότι η μηχανή είναι απενεργοποιημένη.



AUTOMATISCHE UITSCHAKELING: ΑΥΤΟΜΑΤΗ ΑΠΕΝΕΡΓΟΠΟΙΗΣΗ:

- 1 U kunt de automatische uitschakeltijd programmeren: verwijder het melkreservoir en schakel de machine in.

Μπορείτε να προγραμματίσετε τη ώρα αυτόματης απενεργοποίησης: αφαιρέστε το δοχείο του γάλακτος και ενεργοποιήστε τη μηχανή.

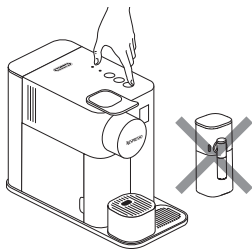

- 2 Druk de melkknop 3 seconden in om de menumodus te activeren: de ontkalkings- en reinigingslampjes beginnen te knipperen.

Πιέστε το πλήκτρο ρόφημα με γάλα επί 3 δευτερόλεπτα για είσοδο στη λειτουργία Μενού: η λυχνίες αφαίρεσης καθαλατώσεων και καθαρισμού αρχίζουν να αναβοσβήνουν.

- i** **BELANGRIJK:** de menumodus sluit automatisch na 30 seconden als er geen actie volgt. Het menu kan handmatig worden gesloten door de melkknop 3 seconden in te drukken.

ΣΗΜΑΝΤΙΚΟ: Η λειτουργία Μενού απενεργοποιείται αυτόματα μετά από 30 δευτερόλεπτα αν δεν πραγματοποιηθεί καμία ενέργεια. Μπορείτε να την απενεργοποιήσετε χειροκίνητα πιέζοντας το πλήκτρο ρόφημα με γάλα επί 3 δευτερόλεπτα.

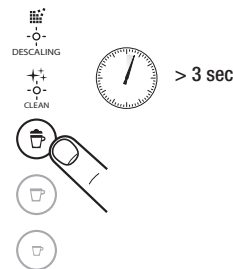

- 3 Druk op de knop Lungo om het uitschakelmenu te openen. De reinigings- en ontkalkingslampjes gaan uit. Een van de knoppen voor de bereiding van de recepten knippert om de huidige instelling aan te geven (zie tabel hiernaast).

Πιέστε το πλήκτρο Lungo για είσοδο στο μενού απενεργοποίησης. Οι λυχνίες καθαρισμού και αφαίρεσης καθαλατώσεων σβήνουν. Ένα από τα πλήκτρα για την παρασκευή των συνταγών αναβοσβήνει επισημαίνοντας την τρέχουσα ρύθμιση (βλ. Πίνακα παραπλεύρως).



- 4 Binnen 15 seconden kunt u de gewenste waarde instellen door op de betreffende knop te drukken. De knoppen knipperen 3 keer snel om de nieuwe waarde te bevestigen. De machine verlaat automatisch het menu en keert terug naar de gebruiksklare machinemodus.

Μπορείτε να προγραμματίσετε την επιθυμητή τιμή εντός 15 δευτερολέπτων πιέζοντας το αντίστοιχο πλήκτρο. Τα πλήκτρα αναβοσβήνουν 3 φορές γρήγορα για να επιβεβαιώσουν τη νέα τιμή. Η μηχανή κλείνει αυτόματα τη λειτουργία Μενού και επανέρχεται σε λειτουργία ετοιμότητας.

Instelling automatische uitschakeling / Ρύθμιση αυτόματου σβήσματος

	Melk / Γάλα	→ 2 minuten / λεπτά
	Lungo	→ 9 minuten / λεπτά
	Espresso	→ 30 minuten / λεπτά

Onderhoud

Συντήρηση

NL

EL

- i** Gebruik geen schurende reinigingsmiddelen of oplosmiddelen. Gebruik een schone, vochtige doek en een mild reinigingsmiddel om het oppervlak van de machine schoon te maken.

Μη χρησιμοποιείτε κανένα δυνατό καθαριστικό προϊόν ή διάλυμα καθαρισμού. Χρησιμοποιήστε ένα βρεγμένο καθαρό πανί και μαλακό καθαριστικό προϊόν για να καθαρίσετε τις επιφάνειες της μηχανής.

- 1** Trek de hendel omhoog en sluit hem weer om de capsule in de bak voor gebruikte capsules te laten vallen. Verwijder het lekbakje en de bak voor gebruikte capsules. Leeg en spoel af. Verwijder het waterreservoir. Leeg en spoel het alvorens het met kraanwater te vullen. Reinig de kophouder en het rooster. Til het afneembare rooster op en maak het schoon.

Ανασηκώστε και κατεβάστε τον μοχλό για να αποβληθεί η κάψουλα απευθείας στο δοχείο χρησιμοποιημένων καψουλών. Αδειάστε το δοχείο συλλογής σταγόνων και το δοχείο χρησιμοποιημένων καψουλών. Αδειάστε και ξεβγάλετε. Αφαιρέστε το δοχείο νερού. Αδειάστε το και ξεβγάλετε το πριν το γεμίσετε με πόσιμο νερό. Καθαρίστε τη βάση φλιτζανιού και τη σάρα. Ανασηκώστε την αποσπώμενη σάρα και καθαρίστε την.

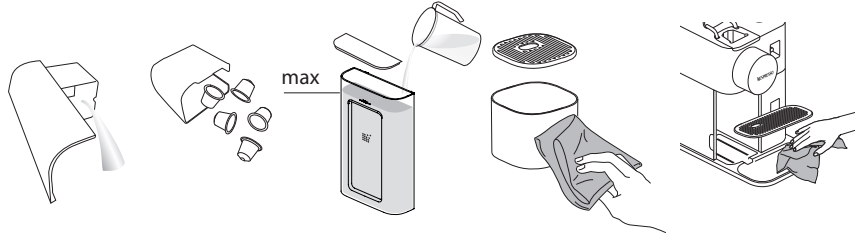

- 2** Plaats een bakje onder de koffie-uitloop en druk op de knop Lungo om te spoelen.

Τοποθετήστε ένα δοχείο κάτω από το στόμιο εκροής καφέ και πιέστε το πλήκτρο Lungo για το ξέβγαλμα.

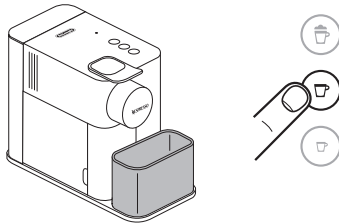

- 3** Reinig de koffie-uitloop en het oppervlak van de machine regelmatig met een schone, vochtige doek.

Καθαρίζετε τακτικά το στόμιο εκροής καφέ και την επιφάνεια της μηχανής με βρεγμένο καθαρό πανί.

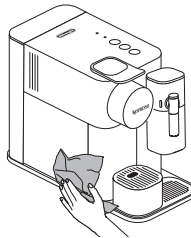

- i** Niet vaatwasmachinebestendig.

Δεν πλένεται σε πλυντήριο πιάτων.

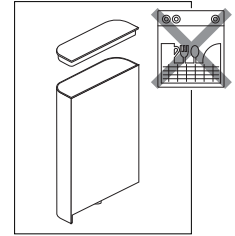

- i** Vaatwasmachinebestendig.

Πλένονται σε πλυντήριο πιάτων.

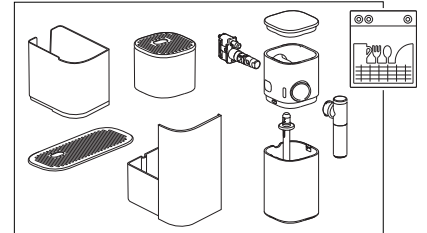

Ontkalken

Αφαίρεση καθυαλατώσεων





www.nespresso.com/descaling

⚠ OPGELET: raadpleeg de veiligheidsvoorschriften.

ΠΡΟΣΟΧΗ: συμβουλευτείτε τις οδηγίες ασφαλείας.

ⓘ BELANGRIJK: om ervoor te zorgen dat de machine gedurende de hele levensduur correct werkt en dat uw koffiebeleving net zo perfect is als op de eerste dag, volgt u de onderstaande procedure. De ontkalking duurt circa 20 minuten. Om ervoor te zorgen dat de machine goed werkt uit de koffiebeleving dag na dag de moeite waard blijft, is het belangrijk om de machine te ontkalken wanneer dat nodig is. Wanneer het ontkalkingslampje begint te knipperen, is het tijd om kalkaanslag uit de machine te verwijderen. De machine kan nog enkele melkdranken bereiden voordat zij uit voorzorg wordt geblokkeerd. Deze blokkering voorkomt schade aan de machine en garandeert een correcte werking in de loop van de tijd. Als de machine is geblokkeerd, verwijder dan de kalkaanslag uit de machine of neem op met **Nespresso Club**. Zorg ervoor dat u de volledige ontkalkingsprocedure voltooit. Als deze niet voltooid wordt, blijft de machine geblokkeerd.

ΣΗΜΑΝΤΙΚΟ: για να διασφαλίζεται η σωστή λειτουργία της μηχανής σε όλη τη διάρκεια ζωής της και να απολαμβάνετε τον καφέ σας όπως την πρώτη φορά, τηρείτε την ακόλουθη διαδικασία. Ο χρόνος αφαίρεσης των καθυαλώσεων είναι περίπου 20 λεπτά. Για να διασφαλίζεται η καλή λειτουργία της μηχανής και για να απολαμβάνετε τον καφέ σας καθημερινά, είναι σημαντικό να καθαρίζετε τις καθυαλώσεις της μηχανής όποτε χρειάζεται. Όταν η λυχνία αφαίρεσης των καθυαλώσεων αρχίσει να αναβοσβήνει, πρέπει να αφαιρέσετε τις καθυαλώσεις από τη μηχανή. Η μηχανή μπορεί να παρασκευάσει ακόμη μερικά ροφημάτα με γάλα πριν μπλοκάρει προληπτικά. Το μπλοκάρισμα αποτρέπει ενδεχόμενες βλάβες στη μηχανή και διασφαλίζει τη σωστή λειτουργία της στον χρόνο. Αν η μηχανή μπλοκάρει, εκτελέστε την αφαίρεση καθυαλώσεων της μηχανής ή επικοινωνήστε με το **Nespresso Club**. Βεβαιωθείτε ότι ολοκληρώθηκε όλη η διαδικασία αφαίρεσης των καθυαλώσεων. Αν δεν ολοκληρωθεί, η μηχανή παραμένει μπλοκαρισμένη.

 Ontkalkingsmelding / Ειδοποίηση αφαίρεσης των καθυαλώσεων		
 DESCALING	Het oranje lampje knippert Η πορτοκαλί λυχνία αναβοσβήνει	Er wordt geadviseerd om te ontkalken. Συνιστάται η αφαίρεση των καθυαλώσεων.
 DESCALING	Het oranje lampje knippert snel Η πορτοκαλί λυχνία αναβοσβήνει γρήγορα	Er kunnen slechts enkele bereidingen plaatsvinden voordat de machine wordt geblokkeerd. Επιτρέπεται η παρασκευή λίγων μόνο ροφημάτων πριν μπλοκάρει η μηχανή.
 DESCALING	Het oranje lampje brandt vast Η πορτοκαλί λυχνία ανάβει	Ontkalking is noodzakelijk; de machine stopt en er kan geen drank worden bereid. Απαιτείται αφαίρεση των καθυαλώσεων. Η μηχανή απενεργοποιείται και δεν επιτρέπεται την παρασκευή κανενός ροφημάτος.

1 Ontkalk de machine wanneer het oranje ontkalkingslampje knippert in de modus 'machine gereed'.

Εκτελείτε την αφαίρεση των καθυαλώσεων όταν, με τη μηχανή έτοιμη, αναβοσβήνει η πορτοκαλί λυχνία αφαίρεσης καθυαλώσεων.



DESCALING



CLEAN



2 Trek de hendel omhoog en sluit hem weer om de gebruikte capsules in de bak voor gebruikte capsules te laten vallen.

Ανασηκώστε και κατεβάστε τον μοχλό για να αποβληθούν οι κάψουλες απευθείας στο δοχείο χρησιμοποιημένων καψουλών.

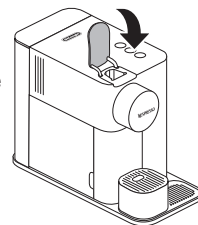

3 Leeg het lekbakje en de bak voor gebruikte capsules. Vul het waterreservoir met 100 ml **Nespresso** ontkalkingsoplossing (1 zakje). Voeg water toe tot aan het ontkalkingsteken op het waterreservoir (ong. 500 ml).

Αδειάστε το δοχείο συλλογής σταγόνων και το δοχείο χρησιμοποιημένων καψουλών. Γεμίστε το δοχείο νερού με 100 ml διαλύματος αφαίρεσης καθυαλώσεων **Nespresso** (1 φακελάκι). Προσθέστε νερό ως την ένδειξη Αφαίρεση καθυαλώσεων στο δοχείο νερού (~ 500 ml).

ⓘ BELANGRIJK: Neem de hoeveelheid in acht om ervoor te zorgen dat de cyclus wordt voltooid.

ΣΗΜΑΝΤΙΚΟ: τηρείτε την ποσότητα για να διασφαλίζετε την ολοκλήρωση του κύκλου.

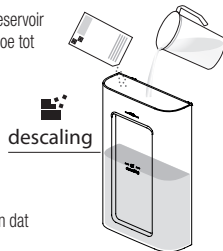

4 Neem het ontkalkingspijpe aan de achterzijde van de machine en steek het in het koppelstuk van het Rapid Cappuccino-systeem.

Συνδέστε τον σωλήνα αφαίρεσης καθυαλώσεων από το πίσω μέρος της μηχανής στο σύστημα ταχείας παρασκευής Cappuccino.

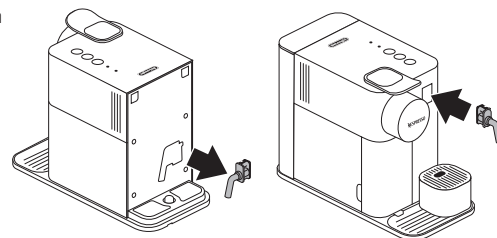

- 5** De machine gaat naar de ontkalkingsmodus. Het oranje ontkalkingslampje knippert gedurende het hele proces. De knop Espresso licht wit op.



Η μηχανή είναι σε διαδικασία αφαίρεσης καθυατατώσεων. Η πορτοκαλί λυχνία αφάιρεσης καθυατατώσεων αναβουβήνει σε όλη τη διάρκεια της διαδικαίας. Το πλήκτρο Espresso ανάβει με λευκό χρώμα.



- 6** Plaats een opvangbak met een inhoud van minimaal 1 liter onder zowel de koffie-uitloop als het ontkalkingspijpe.

Τοποθετήστε ένα δοχείο με ελάχιστη χωρητικότητα 1 λίτρο κάτω από το στόμιο εκροής καφέ και το σωλήνα αφάιρεσης καθυατατώσεων.

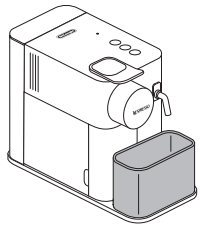

- 7** Druk op de knop Espresso. Het ontkalkingsmiddel stroomt afwisselend door de koffie-uitloop, het ontkalkingspijpe en het lekbakje. Wanneer de ontkalking voltooid is (het waterreservoir is leeg), licht de knop Lungo wit op.



Πιέστε το πλήκτρο Espresso. Το προϊόν αφάιρεσης των καθυατατώσεων τρέχει εναλλάξ από το στόμιο εκροής καφέ, τον σωλήνα αφάιρεσης καθυατατώσεων και το δοχείο συλλογής σταγόνων. Όταν ολοκληρωθεί ο κύκλος αφάιρεσης καθυατατώσεων (το δοχείο νερού αδειάζει), το πλήκτρο Lungo ανάβει με λευκό χρώμα.

- 8** Leeg de bak voor gebruikte capsules, het lekbakje en het reservoir van 1 liter, spoel en vul het waterreservoir met kraanwater tot het MAX-niveau.

Αδειάστε το δοχείο χρησιμοποιημένων καψουλών, το δοχείο συλλογής σταγόνων και το δοχείο του 1 λίτρου, ξεβγάλτε και γεμίστε το δοχείο νερού με πόσιμο νερό έως την ένδειξη MAX.

! **BELANGRIJK:** Neem de hoeveelheid in acht om ervoor te zorgen dat de cyclus wordt voltooid. **ΣΗΜΑΝΤΙΚΟ:** Τηρείτε την ποσότητα για να διασφαλίσετε την ολοκλήρωση του κύκλου.

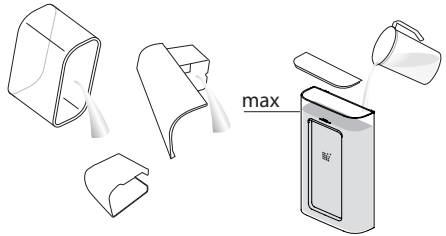

- 9** Druk op de knop Lungo. De spoelcyclus gaat verder door de koffie-uitloop, het ontkalkingspijpe en het lekbakje totdat het waterreservoir leeg is. Tijdens deze fase knippert de knop Lungo.

Πιέστε το πλήκτρο Lungo. Ο κύκλος ξεβγάλματος συνεχίζεται από το στόμιο εκροής καφέ, τον σωλήνα αφάιρεσης καθυατατώσεων και το δοχείο συλλογής σταγόνων έως ότου αδειάσει το δοχείο νερού. Κατά τη διάρκεια του σταδίου αυτού, το πλήκτρο Lungo αναβουβήνει.



- 10** Na afloop van het spoelproces schakelt de machine uit. Verwijder het ontkalkingspijpe en bewaar dit. Leeg het lekbakje en de bak voor gebruikte capsules. Spoel het waterreservoir en vul het met kraanwater.

Όταν ολοκληρωθεί η διαδικασία ξεβγάλματος, η μηχανή απενεργοποιείται. Αφαίρεστε και φυλάξτε το σωλήνα αφάιρεσης καθυατατώσεων. Αδειάστε το δοχείο συλλογής σταγόνων και το δοχείο χρησιμοποιημένων καψουλών. Ξεβγάλτε το δοχείο νερού και γεμίστε το με πόσιμο νερό.

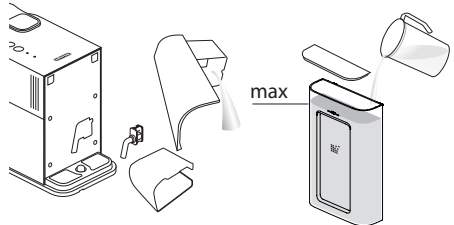

- 11** Reinig de machine met een vochtige doek. Het ontkalken van de machine is voltooid.

Καθαρίστε τη μηχανή με υγρό πανί. Η αφάιρεση καθυατατώσεων ολοκληρώθηκε.

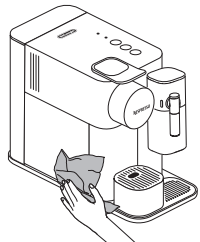

Waarden terugzetten naar de fabrieksinstellingen

Επαναφορά εργοστασιακών ρυθμίσεων

i BELANGRIJK: Door deze procedure worden de koffievolumes en de uitschakeltijd teruggezet naar de fabrieksinstellingen.

ΣΗΜΑΝΤΙΚΟ: Η διαδικασία αυτή επαναφέρει τον όγκο καφέ και τον χρόνο απενεργοποίησης των εργοστασιακών ρυθμίσεων.

1 Verwijder het melkreservoir en schakel de machine in.

Αφαιρέστε το δοχείο του γάλακτος και ενεργοποιήστε τη μηχανή.

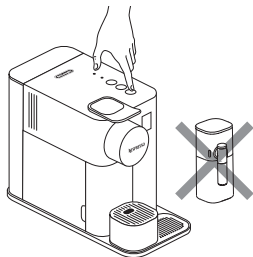

2 Druk de melkdrankknop 3 seconden in om de menumodus te activeren: de ontkalkings- en reinigingslampjes beginnen te knipperen.

Πιέστε το πλήκτρο ρόφημα με γάλα επί 3 δευτερόλεπτα για είσοδο στη λειτουργία Μενού: η λυχνίες αφαίρεσης καθαλατώσεων και καθαρισμού αρχίζουν να αναβοσβήνουν.

i BELANGRIJK: de menumodus sluit automatisch na 30 seconden als er geen actie wordt uitgevoerd of kan handmatig worden gesloten door 3 seconden op de melkknop te drukken.

ΣΗΜΑΝΤΙΚΟ: η λειτουργία Μενού κλείνει αυτόματα μετά από 30 δευτερόλεπτα αν δεν πραγματοποιηθεί καμία ενέργεια ή μπορείτε να την κλείσετε χειροκίνητα πιέζοντας το πλήκτρο γάλακτος επί 3 δευτερόλεπτα.

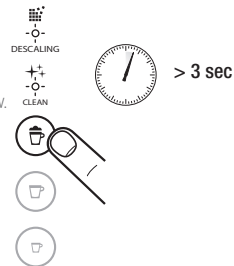

3 Druk op de melkknop. De knop knippert om de resetmodus aan te geven. Druk om de knop om te bevestigen. Alle toetsen knipperen 3 keer: de hoeveelheden worden teruggezet naar de fabrieksinstellingen. De machine verlaat automatisch het menu en keert terug naar de gebruiksklare machinemodus.

Πιέστε το πλήκτρο γάλακτος. Το πλήκτρο αναβοσβήνει επισημαίνοντας τη λειτουργία επαναφοράς. Πιέστε το πλήκτρο για επιβεβαίωση. Όλα τα πλήκτρα αναβοσβήνουν 3 φορές: οι ποσότητες επανέρχονται στις εργοστασιακές ρυθμίσεις. Η μηχανή κλείνει αυτόματα τη λειτουργία Μενού και επανέρχεται σε λειτουργία ετοιμότητας.



FABRIEKSWAARDEN: ΕΡΓΟΣΤΑΣΙΑΚΕΣ ΤΙΜΕΣ:



Melkdrank (30 tot 165 ml overeenkomend met het niveau Espresso Macchiato en het MAX-niveau op het melkreservoir) + Caffè 40 ml

Ρόφημα με γάλα (από 30 έως 165 ml που αντιστοιχεί στη στάθμη Espresso Macchiato και μέγιστη στάθμη στο δοχείο γάλακτος) + Caffè 40 ml



Lungo: 110ml

Lungo: 110ml



Espresso: 40ml

Espresso: 40ml



Automatische uitschakeling 2 minuten

Αυτόματη απενεργοποίηση 2 λεπτά

Legen van het systeem voorafgaand aan een periode van niet-gebruik, ter bescherming tegen vorst of voorafgaand aan een reparatie

Άδειασμα του συστήματος πριν από μακρό διάστημα εκτός χρήσης για αντιπαγωτική προστασία ή πριν από επισκευή

NL
EL

- 1** Verwijder het melkreservoir en schakel de machine in.
Αφαιρέστε το δοχείο του γάλακτος και ενεργοποιήστε τη μηχανή.

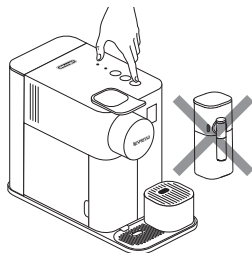

- 2** Verwijder het waterreservoir. Til de hendel op en breng hem omlaag om resterende capsules uit te werpen. Plaats een bakje onder de koffie-uitloop.

Αφαιρέστε το δοχείο νερού. Ανασηκώστε και κατεβάστε τον μοχλό για να αποβληθούν ενδοχόμενες κάψουλες που έχουν απομείνει. Τοποθετήστε ένα δοχείο κάτω από το στόμιο εκροής καφέ.

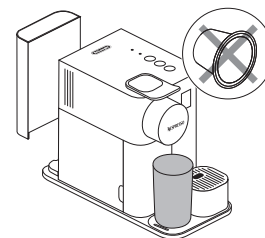

- 3** Druk de melkdrankknop 3 seconden in om de menumodus te activeren: de ontkalkings- en reinigingslampjes beginnen te knipperen.

Πιέστε το πλήκτρο ρόφηση με γάλα επί 3 δευτερόλεπτα για είσοδο στη λειτουργία Μενού: η λυχνίες αφαίρεσης καθαλατώσεων και καθαρισμού αρχίζουν να αναβοσβήνουν.

- i** **BELANGRIJK:** de menumodus sluit automatisch na 30 seconden als er geen actie volgt. Het menu kan handmatig worden gesloten door de melkknop 3 seconden in te drukken.

ΣΗΜΑΝΤΙΚΟ: Η λειτουργία Μενού απενεργοποιείται αυτόματα μετά από 30 δευτερόλεπτα αν δεν πραγματοποιηθεί καμία ενέργεια. Μπορείτε να την απενεργοποιήσετε χειροκίνητα πιέζοντας το πλήκτρο ρόφηση με γάλα επί 3 δευτερόλεπτα.



- 4** Druk tegelijkertijd op de knoppen Melkdrank en Lungo.

Πιέστε ταυτόχρονα τα πλήκτρα ρόφηση με γάλα και Lungo.



- 5** De melkdrankknop knippert om te bevestigen dat de machine klaar is. Eenmaal ingedrukt, begint het legen. De koffieknoppen knipperen afwisselend: het legen is aan de gang. Na afloop van het proces schakelt de machine automatisch uit.

Το πλήκτρο του ροφήματος με γάλα αναβοσβήνει επιβεβαιώνοντας ότι η μηχανή είναι έτοιμη. Μετά την πίεση του πλήκτρου, αρχίζει η εκκένωση. Τα πλήκτρα καφέ αναβοσβήνουν εναλλάξ: η εκκένωση εκτελείται. Όταν η διαδικασία ολοκληρώνεται, η μηχανή απενεργοποιείται αυτόματα.



- i** **BELANGRIJK:** na het legen van de machine wordt deze gedurende ongeveer 10 minuten geblokkeerd.

ΣΗΜΑΝΤΙΚΟ: μετά την εκκένωση, η μηχανή μπλοκάρει για 10 περίπου λεπτά.

⚠ OPGELET: Door de machine in een koude omgeving te plaatsen, kan er vorstschade aan het watercircuit ontstaan die lekken veroorzaakt.

⚠ ΠΡΟΣΟΧΗ: Η τοποθέτηση της μηχανής σε κρύο χώρο μπορεί να προκαλέσει βλάβες από παγετό στο κύκλωμα νερού και να δημιουργήσει διαρροές.

NL Oplossing van problemen

Geen licht op het display.	- Controleer de stroomtoevoer: stopcontact, spanning en zekering. Neem in geval van problemen, contact op met <i>Nespresso Club</i> .
De machine geeft geen koffie en water af.	- Het waterreservoir is leeg. Vul het waterreservoir. - Ontkalk indien nodig; zie het hoofdstuk "Ontkalken".
Koffie loopt langzaam uit de koffie-uitloop.	- De uitloopsnelheid is afhankelijk van de soort koffie. - Ontkalk indien nodig; zie het hoofdstuk "Ontkalken".
Geen koffie, er loopt alleen water uit de koffie-uitloop (er is wel een capsule geplaatst).	- Controleer of de capsule niet in een verkeerde positie wordt samengedrukt. - Controleer of de capsule niet beschadigd is. - Neem contact op met <i>Nespresso Club</i> of laat de machine repareren.
De koffie is niet heet genoeg.	- Verwarm het kopje voor. - Ontkalk indien nodig; zie het hoofdstuk "Ontkalken".
Omgeving rond capsule lekt (water in de capsuleruimte).	- Plaats de capsule op correcte wijze. Neem in geval van lekkage contact op met <i>Nespresso Club</i> .
Elk knippen van een lampje dat niet in de probleemoplossing is beschreven.	- Laat de machine repareren of neem contact op met <i>Nespresso Club</i> .
Alle knoppen knippen tegelijkertijd gedurende 10 seconden, vervolgens schakelt de machine automatisch uit.	- Foutmelding, de machine moet gerepareerd worden. Laat de machine repareren of neem contact op met <i>Nespresso Club</i> .
Alle 3 de knoppen knippen 3 keer snel en vervolgens keert de machine terug naar de gebruiksklare machinemodus.	- Het waterreservoir is leeg.
De ontkalkings- en reinigingslampjes knippen.	- De machine staat in de menumodus; druk 3 seconden op de melkknop om de menumodus te sluiten of wacht 30 seconden om automatisch te sluiten.
Het oranje ontkalkingslampje knippert.	- De machine geeft de ontkalkingsmelding op basis van de gebruiksfrequentie af. Ontkalk de machine.
Het oranje ontkalkingslampje knippert en de knop Espresso licht wit op.	- De machine is in de ontkalkingsmodus. Druk op de knop Espresso om het ontkalkingsproces te starten.
Het oranje ontkalkingslampje brandt, de drankknoppen zijn niet beschikbaar.	- Machine geblokkeerd door een te hoog kalkgehalte. Ontkalk de machine.
Alle knoppen voor de bereiding van koffie en alle knoppen voor de bereiding van recepten op basis van melk knippen afwisselend.	- Machine in oververhittingsbeveiligingsmodus, wacht tot deze weer in de gebruiksklare machinemodus komt. - Na het legen van de machine wordt deze gedurende ongeveer 10 minuten geblokkeerd.
De hendel sluit niet volledig.	- Leeg de bak voor gebruikte capsules. Controleer of er geen capsules in de capsuleruimte geblokkeerd zitten. - Gebruik magere of halfvolle koemelk op koelkasttemperatuur (ongeveer 4° C). - Spoel na elke bereiding op basis van melk (zie het hoofdstuk "Rapid Cappuccino-systeem met de hand wassen"). - Ontkalk de machine. - Gebruik geen bevroren melk. - Zorg ervoor dat de luchtinlaat schoon is. Raadpleeg het hoofdstuk "Rapid Cappuccino-systeem met de hand wassen".
De kwaliteit van het melkschuim is niet conform de standaard.	- Zorg ervoor of het melkreservoir is verwijderd. - Zorg ervoor dat u de melkknop 3 seconden lang ingedrukt houdt. - Verwijder het ontkalkingspijpje. - De menumodus is niet toegankelijk terwijl de machine aan het opwarmen is.
Toegang tot de menumodus is niet mogelijk.	- Meer dan 5 melkdranken zonder enige reiniging bereid. Actie: reiniging van het Rapid Cappuccino-systeem. - De bereiding op basis van melk duurt te lang. Actie: reiniging van het Rapid Cappuccino-systeem. - Meer dan 30 minuten sinds de laatste bereiding op basis van melk. Actie: reiniging van het Rapid Cappuccino-systeem.
De melkafgifte start niet (het oranje reinigingslampje brandt).	- Meer dan 5 melkdranken zonder enige reiniging bereid. Actie: reiniging van het Rapid Cappuccino-systeem. - De bereiding op basis van melk duurt te lang. Actie: reiniging van het Rapid Cappuccino-systeem. - Meer dan 30 minuten sinds de laatste bereiding op basis van melk. Actie: reiniging van het Rapid Cappuccino-systeem.
Het melkreservoir komt niet los.	- Druk op de knop aan de zijkant van het melkreservoir om de onderdelen te verwijderen. - Raadpleeg het hoofdstuk "Rapid Cappuccino-systeem monteren/demonteren".
Geluidssignaal wanneer de machine wordt uitgeschakeld.	- Het signaal geeft aan dat de machine nu uitgeschakeld is.
Als er per ongeluk melk naar buiten komt, moet de machine van het stopcontact worden losgekoppeld.	- Maak de machine onmiddellijk zorgvuldig schoon.

Επίλυση προβλημάτων

Η οθόνη δεν ανάβει.	<ul style="list-style-type: none">- Ελέγξτε την τροφοδοσία: πρίζα, τάση και ασφάλεια. Σε περίπτωση προβλήματος, καλέστε το Nespresso Club.- Το δοχείο νερού είναι άδειο. Γεμίστε το δοχείο νερού.
Από τη μηχανή δεν τρέχει ούτε καφές ούτε νερό.	<ul style="list-style-type: none">- Εκτελέστε την αφαίρεση καθυλατώσεων. Βλ. ενότητα «Αφαίρεση καθυλατώσεων».
Ο καφές ρέει αργά.	<ul style="list-style-type: none">- Η ταχύτητα εκροής εξαρτάται από την ποικιλία του καφέ.- Εκτελέστε την αφαίρεση καθυλατώσεων. Βλ. ενότητα «Αφαίρεση καθυλατώσεων».
Μόνο νερό ρέει και όχι καφές (παρότι έχει εισαχθεί κάψουλα).	<ul style="list-style-type: none">- Βεβαιωθείτε ότι η κάψουλα δεν συμπιέζεται σε λάθος θέση.- Βεβαιωθείτε ότι η κάψουλα δεν είναι κατεστραμμένη.- Καλέστε το Nespresso Club ή ζητήστε την επισκευή της μηχανής.
Ο καφές δεν είναι αρκετά ζεστός.	<ul style="list-style-type: none">- Προθερμάνετε το φλιτζάνι.- Εκτελέστε την αφαίρεση καθυλατώσεων. Βλ. ενότητα «Αφαίρεση καθυλατώσεων».
Ο χώρος των καψουλών έχει διαρροή (νερό στο δοχείο καψουλών).	<ul style="list-style-type: none">- Τοποθετήστε τη κάψουλα σωστά. Σε περίπτωση διαρροής, καλέστε το Nespresso Club.
Οποιαδήποτε ένδειξη των λυχνιών που δεν περιγράφεται στην επίλυση προβλημάτων.	<ul style="list-style-type: none">- Στείλτε τη συσκευή για επισκευή ή καλέστε το Nespresso Club.
Όλα τα πλήκτρα αφήν αναβοσβήνουν ταυτόχρονα για 10 δευτερόλεπτα και μετά η μηχανή απενεργοποιείται αυτόματα.	<ul style="list-style-type: none">- Ειδοποίηση σφάλματος, η μηχανή χρειάζεται επισκευή. Στείλτε τη συσκευή για επισκευή ή καλέστε το Nespresso Club.
Και τα 3 πλήκτρα καφέ αναβοσβήνουν γρήγορα 3 φορές και μετά η μηχανή επανέρχεται έτοιμη για χρήση.	<ul style="list-style-type: none">- Το δοχείο νερού είναι άδειο.
Οι λυχνίες αφαίρεσης καθυλατώσεων και καθαρισμού αναβοσβήνουν.	<ul style="list-style-type: none">- Η μηχανή βρίσκεται σε λειτουργία Μενού. Πιέστε το πλήκτρο ρόφημα με γάλα επί 3 δευτερόλεπτα για έξοδο από τη λειτουργία Μενού ή περιμένετε 30 δευτερόλεπτα για αυτόματα έξοδο.
Η πορτοκαλί λυχνία αφαίρεσης καθυλατώσεων αναβοσβήνει	<ul style="list-style-type: none">- Η μηχανή ενεργοποιεί την ειδοποίηση αφαίρεσης καθυλατώσεων σύμφωνα με την κατανάλωση των ροφημάτων. Εκτελέστε την αφαίρεση καθυλατώσεων από τη μηχανή.
Η πορτοκαλί λυχνία αφαίρεσης καθυλατώσεων αναβοσβήνει και το πλήκτρο Espresso ανάβει με λευκό χρώμα.	<ul style="list-style-type: none">- Η μηχανή είναι σε διαδικασία αφαίρεσης καθυλατώσεων. Πατήστε το πλήκτρο Espresso για να ξεκινήσει η διαδικασία αφαίρεσης καθυλατώσεων.
Η πορτοκαλί λυχνία αφαίρεσης καθυλατώσεων ανάβει, τα πλήκτρα των ροφημάτων δεν είναι διαθέσιμα.	<ul style="list-style-type: none">- Μηχανή μπλοκαρισμένη από υπερβολικές καθυλατώσεις. Εκτελέστε την αφαίρεση καθυλατώσεων από τη μηχανή.
Όλα τα πλήκτρα παρασκευής καφέ και όλα τα πλήκτρα παρασκευής συνταγών με γάλα αναβοσβήνουν εναλλάξ.	<ul style="list-style-type: none">- Μηχανή σε λειτουργία προστασίας από υπερθέρμανση, περιμένετε να επανέλθει σε λειτουργία ετοιμότητας.- Μετά την εκκίνηση, η μηχανή μπλοκάρει για 10 περίπου λεπτά.
Ο μοχλός δεν μπορεί να κλείσει τελείως.	<ul style="list-style-type: none">- Αδειάστε το δοχείο των καψουλών. Σηγουρευτείτε ότι καμία κάψουλα δεν έχει μπλοκάρει στο δοχείο καψουλών.- Χρησιμοποιήστε αποβουτυρωμένο ή μικρικής αποβουτυρωμένο αγελαδινό γάλα σε θερμοκρασία ψυγείου (περίπου 4°C).- Ξεπλένετε μετά από κάθε παρασκευή ροφήματος με γάλα (συμβουλευτείτε την ενότητα «Πλύσιμο στο χέρι του Συστήματος Ταχείας Παρασκευής Cappuccino»).
Η ποιότητα του αφρού γάλακτος δεν είναι η προβλεπόμενη.	<ul style="list-style-type: none">- Εκτελέστε την αφαίρεση καθυλατώσεων από τη μηχανή.- Μη χρησιμοποιείτε κατεψυγμένο γάλα.- Σηγουρευτείτε ότι η εισόδος αέρα είναι καθαρή. Συμβουλευτείτε την ενότητα «Πλύσιμο στο χέρι του Συστήματος Ταχείας Παρασκευής Cappuccino».
Δεν ενεργοποιείται η λειτουργία Μενού.	<ul style="list-style-type: none">- Αφαιρέστε το δοχείο γάλακτος.- Βεβαιωθείτε ότι πιέσατε το πλήκτρο ροφήματος με γάλα επί 3 δευτερόλεπτα.- Αφαιρέστε το σωλήνα αφαίρεσης καθυλατώσεων.- Δεν είναι δυνατή η πρόσβαση στη λειτουργία Μενού όταν η μηχανή θερμαίνεται.
Η παροχή γάλακτος δεν ξεκινάει (η πορτοκαλί λυχνία καθαρισμού ανάβει).	<ul style="list-style-type: none">- Παρασκευή πάνω από 5 ροφημάτων με γάλα χωρίς καθαρισμό. Ενέργεια: Καθαρισμός Συστήματος Ταχείας Παρασκευής Cappuccino- Η παρασκευή ροφήματος με γάλα καθυστερεί πολύ. Ενέργεια: Καθαρισμός Συστήματος Ταχείας Παρασκευής Cappuccino- Πάνω από 30 λεπτά από την τελευταία παρασκευή ροφήματος με γάλα. Ενέργεια: Καθαρισμός Συστήματος Ταχείας Παρασκευής Cappuccino
Το δοχείο γάλακτος δεν μπορεί να αποσυρμαμολογηθεί.	<ul style="list-style-type: none">- Πιέστε το κουμπί στο πλαϊνό μέρος του δοχείου γάλακτος για να αφαιρέσετε τα εξαρτήματα.- Συμβουλευτείτε την ενότητα «Συναρμολόγηση / Αποσυρμαμολόγηση του Συστήματος Ταχείας Παρασκευής Cappuccino».
Ηχητικό σήμα όταν η μηχανή απενεργοποιείται.	<ul style="list-style-type: none">- Το σήμα επισημαίνει ότι η μηχανή είναι απενεργοποιημένη.
Σε περίπτωση τυχαίας διαρροής γάλακτος, απουσνδέστε τη μηχανή από την πρίζα παροχής ρεύματος.	<ul style="list-style-type: none">- Καθαρίστε αμέσως και επιμελώς τη μηχανή.

Neem contact op met **Nespresso** Απευθυνθείτε στη **Nespresso**

Aangezien we mogelijk niet alle gebruiksmogelijkheden van uw apparaat hebben voorzien, kunt u in geval van problemen of behoefte aan meer informatie of advies, contact opnemen met **Nespresso** of met een gemachtigde vertegenwoordiger van **Nespresso**. De contactgegevens van de dichtstbijzijnde **Nespresso**-winkel of gemachtigde vertegenwoordiger van **Nespresso** vindt u in de folder "Welcome to **Nespresso**" in de doos van het apparaat of op nespresso.com.

Εφόσον δεν μπορούμε να προβλέψουμε όλες τις χρήσεις της συσκευής σας, για περισσότερες πληροφορίες, σε περίπτωση προβλήματος ή για να ζητήσετε απλώς μια συμβουλή, καλέστε τη **Nespresso** ή τον εξουσιοδοτημένο αντιπρόσωπο **Nespresso**. Τα στοιχεία για να καλέσετε το κατάστημα **Nespresso** ή τον πλησιέστερο εξουσιοδοτημένο αντιπρόσωπο **Nespresso** είναι διαθέσιμα στον φάκελο «Καλώς ήλθατε στη **Nespresso**», που περιέχει η συσκευασία της μηχανής ή μπορείτε να τα βρείτε στην ιστοσελίδα nespresso.com.

Garantiebeperking Περιορισμός Εγγύησης

De'Longhi garandeert dit product voor een periode van twee jaar vanaf de datum van aankoop tegen fabricage- of materiaalfouten. Gedurende deze periode zal De'Longhi naar eigen goeddunken elk defect product kosteloos repareren of vervangen. Vervangen producten of gerepareerde onderdelen vallen onder de garantie voor de langste periode, d.w.z. de resterende looptijd van de oorspronkelijke garantie of zes maanden na de datum van reparatie of vervanging. Binnen de grenzen en voorwaarden van de geldende wetgeving dekt deze beperkte garantie geen gebreken die te wijten zijn aan een ongeval, verkeerd gebruik, verkeerd onderhoud of normale slijtage. De voorwaarden van deze garantie beperken of wijzigen niet de bepalingen van de huidige wetgeving die van toepassing zijn op de verkoop van het product aan de consument en sluiten ze niet uit. Als u denkt dat het product defect is, neemt u dan contact op met **Nespresso** voor instructies over hoe u reparatie dient aan te vragen. Bezoek onze website op www.nespresso.com voor contactgegevens.

Η De'Longhi εγγυάται το συγκεκριμένο προϊόν έναντι αστοχίας υλικών και εργασίας για μία περίοδο 2 ετών που ξεκινά κατά την ημερομηνία αγοράς. Κατά τη διάρκεια της περιόδου εγγύησης, η De'Longhi θα επισκευάσει ή θα αντικαταστήσει, κατά την κρίση της, οποιοδήποτε ελαττωματικό προϊόν χωρίς χρέωση του ιδιοκτήτη. Τα προϊόντα που αντικαθίστανται ή τα εξαρτήματα που επισκευάζονται καλύπτονται από την εγγύηση για τη μεγαλύτερη περίοδο μεταξύ της εναπομένουσας διάρκειας της αρχικής εγγύησης και των έξι επόμενων μηνών από την ημερομηνία επισκευής ή αντικατάστασης. Η παρούσα περιορισμένη εγγύηση δεν καλύπτει οποιοδήποτε ελάττωμα είναι αποτέλεσμα αμέλειας, ατυχήματος, κακής χρήσης ή φυσιολογικής φθοράς. Εκτός από το βαθμό που επιτρέπεται από την ισχύουσα νομοθεσία, οι όροι της παρούσας περιορισμένης εγγύησης δεν αποκλείουν, περιορίζουν ή τροποποιούν, αλλά ισχύουν επιπρόσθετα στα επιβεβλημένα νόμιμα δικαιώματα που αφορούν την πώληση του προϊόντος σε εσάς. Εάν πιστεύετε ότι το προϊόν σας είναι ελαττωματικό, επικοινωνήστε με τη **Nespresso** για οδηγίες σχετικά με τον τρόπο με τον οποίο θα προχωρήσετε σε επισκευή. Για λεπτομερή στοιχεία επικοινωνίας επισκεφθείτε την ιστοσελίδα μας www.nespresso.com.

Verwijdering en milieubescherming Διάθεση και Προστασία του Περιβάλλοντος



Uw apparaat bevat waardevolle materialen die teruggewonnen of gerecycled kunnen worden. De scheiding van afvalmaterialen in verschillende soorten maakt het mogelijk om waardevolle grondstoffen te recyclen. Laat het apparaat achter bij een verzamelpunt. Informatie over de verwijdering kunt u opvragen bij uw gemeente.

Η συσκευή σας περιέχει υλικά αξίας που μπορούν να ανακτηθούν ή να ανακυκλωθούν. Ο διαχωρισμός των υλικών ανά κατηγορία διευκολύνει την ανακύκλωση πολυτίμων πρώτων υλών. Αφήστε τη συσκευή σε κάποιο κέντρο συλλογής. Για πληροφορίες σχετικά με τη διάθεση απευθυνθείτε στις τοπικές αρχές.

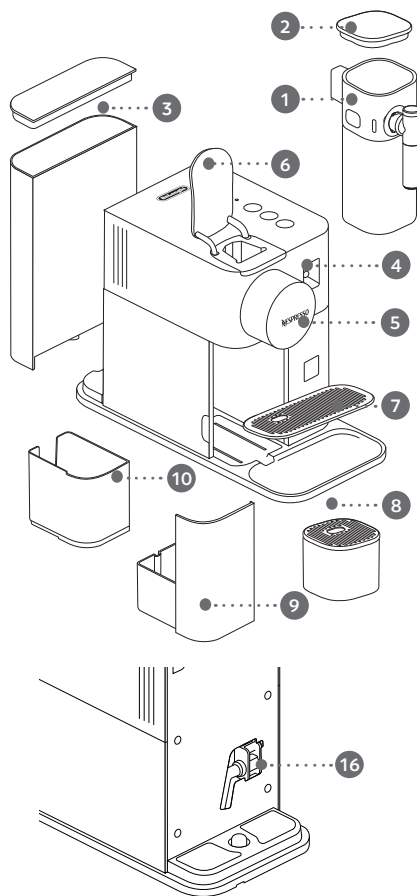

Přehled přístroje



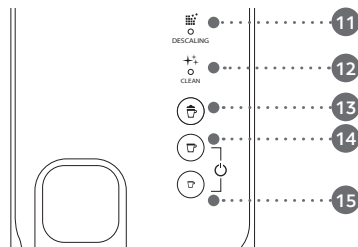

Prehľad kávovaru

- 1 Systém Rapid Cappuccino / Systém Rapid Cappuccino
- 2 Plnicí víko / Plniace veko
- 3 Nádržka na vodu (1,0 l) / Nádržka na vodu (1 l)
- 4 Konektor systému Rapid Cappuccino / Konektor systému Rapid Cappuccino
- 5 Výpust kávy / Výpust kávy
- 6 Páčka / Páka
- 7 Odkapávací mřížka / Odnímateľná mriežka
- 8 Podstavec pro šálek / Podstavec na šálku
- 9 Odkapávací miska / Zberná miska
- 10 Zásobník na použité kapsle / Nádoba na použité kapsuly
- 16 Odvápňovací tryska / Odvápňovacia tryska



Upozornění

Upozornenia

- 11 DESCALING  : upozornění pro odvápnění, viz část „Odvápnění“
DESCALING  : upozornenie na potrebu odstránenia vodného kameňa, pozrite „Odstránenie vodného kameňa“
- 12 CLEAN  : upozornění pro čištění systému na mléko, viz část „Příprava nápojů Espresso Macchiato – Cappuccino – Latte Macchiato“
CLEAN  : upozornenie na potrebu vyčistenia systému na prípravu nápojov s mliekom, pozri časť „Ako pripraviť Espresso Macchiato – Cappuccino – Latte Macchiato“

Tlačítka na přípravu nápojů

Tlačidlá na prípravu nápojov

- 13 Nápoj s mlékem (Espresso Macchiato, Cappuccino, Latte Macchiato)
Nápoj s mliekom (Espresso Macchiato, Cappuccino, Latte Macchiato)
- 14 Lungo 110 ml
Lungo 110 ml
- 15 Espresso 40 ml
Espresso 40 ml

	Všeobecné informace / Všeobecné informácie	111
	Technické údaje / Technické údaje	112
	Bezpečnostní pokyny	113
	Bezpečnostné pokyny	117
Lattissima One EN 510 / F121	Balení obsahuje / Obsah balenia	121
 220-240 V~, 50-60 Hz, 1450 W	První použití / Prvé použitie	122
	Programování tvrdosti vody / Programovanie tvrdosti vody	123
P_{max} 19 barů/ 1,9 MPa	Příprava kávy / Příprava kávy	124
	Programování množství kávy / Programovanie objemu kávy	125
 4,17 kg (čistá hmotnost) (čistá hmotnost)	Montáž / demontáž systému Rapid Cappuccino / Montáž / demontáž systému Rapid Cappuccino	125
 ~ 1 l	Příprava nápojů Espresso Macchiato – Cappuccino – Latte Macchiato / Ako pripraviť Espresso Macchiato – Cappuccino – Latte Macchiato	126
	Čištění systému Rapid Cappuccino / Čistenie systému Rapid Cappuccino	128
 15,4 cm	Vypnutí / Vypínanie	129
 25,6 cm	Údržba / Údržba	130
 32,4 cm	Odvápnění / Odstránenie vodného kameňa	131
	Obnovení hodnot na tovární nastavení / Obnovenie továrenského nastavenia	133
	Vypuštění systému před obdobím nepoužívání, na ochranu před mrazem nebo před opravou / Vypustenie systému pred obdobím nepoužívania, na ochranu pred mrazom alebo pred opravou	134
	Řešení problémů	135
	Riešenie problémov	136
	Kontaktujte Nespresso / Kontaktujte spoločnosť Nespresso	137
	Omezení záruky / Obmedzenie záruky	137
	Likvidace a ochrana životního prostředí / Likvidácia a ochrana životného prostredia	137



**UPOZORNĚNÍ /
VÝSTRAHA**



**NEBEZPEČÍ ÚRAZU
ELEKTRICKÝM
PROUDEM**



**POŠKOZENÝ NAPÁJECÍ
KABEL ODPOJTE**

**⚠ POZOR: POKUD UVIDÍTE
TENTO SYMBOL, PŘEČTĚTE
SI BEZPEČNOSTNÍ POKYNY,
ABYSTE PŘEDEŠLI
MOŽNÉMU ÚRAZU NEBO
POŠKOZENÍ PŘÍSTROJE.**

**⚠ POZOR: BEZPEČNOSTNÍ
POKYNY JSOU NEDÍLNOU
SOUČÁSTÍ PŘÍSTROJE.
PŘED PRVNÍM POUŽITÍM
SPOTŘEBIČE SI PEČLIVĚ
PŘEČTĚTE VŠECHNY
POKYNY. UCHOVÁVEJTE JE
NA SNADNO PŘÍSTUPNÉM
MÍSTĚ, KDE BUDOU
KDYKOLI K DISPOZICI.**

**ℹ INFORMACE: POKUD
UVIDÍTE TENTO SYMBOL,
PŘEČTĚTE SI POKYNY PRO**

BEZPEČNÉ A SPRÁVNÉ POUŽÍVÁNÍ PŘÍSTROJE.

- Příklad je určen k přípravě nápojů podle těchto pokynů.
- Příklad nepoužívejte pro jiné účely, než bylo určeno.
- Příklad byl navržen výhradně pro použití v interiéru, pouze za standardních teplotních podmínek.
- Příklad chraňte před přímým slunečním zářením, stříkající vodou a vlhkostí.
- Tento spotřebič je určen výhradně k používání v domácnosti. Není určen k používání v kuchyních pro zaměstnance obchodů, kanceláří a podobných pracovišť, v agroturistice, hotelech, pronájmech pokojů, motelech či v jiných ubytovacích zařízeních.
- Během používání nesmí být spotřebič umístěn v uzavřeném krytu.
- Děti starší 8 let smí přístroj používat pouze pod

dohledem dospělých nebo pokud byly seznámeny s bezpečným zacházením a jsou si plně vědomy nebezpečí spojených se zacházením. Čištění a údržbu nesmí provádět děti, pokud nejsou starší 8 let a nejsou pod dohledem dospělého.

- Zajistěte, aby přístroj i přívodní kabel byly mimo dosah dětí mladších 8 let.
- Osoby se sníženými fyzickými, smyslovými či duševními schopnostmi nebo s nedostatkem znalostí a zkušeností smí přístroj používat jen pod dohledem nebo byly-li seznámeny s bezpečným používáním a jsou si vědomy souvisejících nebezpečí.
- Dohlédněte na děti, aby si s přístrojem nehrály.
- V případě komerčního používání spotřebiče, používání v rozporu s pokyny, poškození způsobeného

používáním k jiným účelům, nevhodným zacházením, neodbornými opravami nebo nedodržováním pokynů výrobce odmítá jakoukoli odpovědnost a je oprávněn odmítnout záruční plnění.

- Pokud je zapotřebí prodlužovací kabel pro napětí 230 V, musí být průřez kabelu nejméně 1,0 mm². Pro napětí 120 V musí být průřez nejméně 1,5 mm².



**Zamezte nebezpečí
úrazu elektrickým
proudem a vzniku požáru.**

- V případě nebezpečí ihned vytáhněte zástrčku ze zásuvky.
- Příklad připojujte pouze k vhodným, snadno přístupným a uzemněným zásuvkám. Zkontrolujte, zda napájecí napětí odpovídá napětí uvedenému na typovém štítku. Při použití nesprávných připojení zaniká

záruka.

- V případě nekompatibility zástrčky se zásuvkou použijte adaptér, který zaručí uzemněné spojení mezi spotřebičem a sítí.

Přístroj se smí zapojit do sítě až po kompletní instalaci.

- Napájecí kabel uložte tak, aby se nepoškodil o ostré hrany, nepřipevňujte jej ani nenechte viset.
- Ujistěte se, že kabel není vystaven nadměrnému žáru ani vlhkosti.
- V případě poškození zástrčky nebo napájecího kabelu je nechte vyměnit výrobcem nebo kvalifikovaným personálem, předejdete tak možnému nebezpečí.
- Přístroj nepoužívejte, pokud jsou napájecí kabel nebo zástrčka poškozené, po poruše nebo pokud byl přístroj nějakým způsobem

poškozen. Pro kontrolu, opravu nebo seřízení zašlete přístroj do nejbližšího autorizovaného servisního střediska.

- Je-li nutné použít prodlužovací kabel, používejte pouze uzemněný kabel s vodičem o průměru alespoň 1,5 mm² a odpovídajícího příkonu.
- Aby nedošlo k poškození, nikdy neumísťujte přístroj na horké povrchy nebo v blízkosti zdrojů tepla, jako jsou radiátory, varné desky, otevřený oheň a podobně.
- Vždy jej postavte na vodorovnou, stabilní a rovnou plochu. Povrch musí být odolný vůči teplu a tekutinám, jako jsou voda, káva, odvápnovací prostředek apod.
- V případě dlouhodobého nepoužívání přístroj odpojte z elektrické zásuvky. Aby nedošlo k poškození kabelu,

odpojte přístroj vytažením zástrčky, nikoli tahem za kabel.

- Po použití a před čištěním vytáhněte zástrčku z elektrické zásuvky. Před instalací nebo odebráním součástí a před čištěním nechte přístroj vychladnout.
- Nejprve připojte zástrčku k přístroji a potom kabel do zásuvky ve zdi. Chcete-li přístroj odpojit, ukončete veškerou přípravu nápojů, přístroj vypněte příslušným ovládacím prvkem a pak vytáhněte zástrčku ze zásuvky.
- Nedotýkejte se zástrčky mokřýma rukama.
- Abyste zabránili vzniku požáru, úrazu elektrickým proudem a zranění, neponožte kabel ani zástrčky do vody ani jiných kapalin.
- Nikdy neponožte spotřebič do vody.
- Nevkládejte spotřebič ani jeho část do myčky nádobí, s výjimkou rozebraného systému Rapid Cappuccino, odkapávací mřížky, podstavce pro šálky, odkapávací misky a nádoby na použité kapsle.
- V přítomnosti elektrické energie představuje voda nebezpečí a může přenášet smrtelné elektrické výboje.
- Přístroj nerozebírejte. Nebezpečí zásahu elektrickým proudem!
- Do otvorů přístroje nevkládejte žádné předměty. V opačném případě může dojít k požáru či úrazu elektrickým proudem!
- Používání příslušenství, které není doporučeno výrobcem, může způsobit požár, úraz elektrickým proudem nebo zranění osob.
- Pokud je spotřebič používán dětmi nebo v jejich přítomnosti, je nutný pečlivý

dohled.

- Spotřebič nepoužívejte venku.

Dávejte pozor, abyste si při používání spotřebiče neublížili.

- Zapnutý přístroj nenechávejte bez dozoru.
- Přístroj nepoužívejte, pokud je poškozený, spadl nebo nefunguje správně. Okamžitě vytáhněte zástrčku ze zásuvky. Kontaktujte **Nespresso** nebo oprávněného zástupce **Nespresso** pro kontrolu, opravu nebo seřízení přístroje.

-  Poškozený přístroj může způsobit úraz elektrickým proudem, popálení a požár.
- Páčku vždy úplně zavřete a během provozu ji nezvedejte. Nebezpečí

opaření.

- Nikdy nesahejte pod výpust kávy. Nebezpečí opaření.
- Povrch topného tělesa zůstává po použití horký a vnější části spotřebiče mohou zůstat teplé ještě několik minut v závislosti na použití.
- Nikdy nesahejte do prostoru pro vkládání kapslí a zásobníku na použité kapsle. Nebezpečí poranění!
- Pokud nedojde ke správnému prorážení kapsle čepelemi, může voda protékat kolem kapsle a poškodit přístroj.
- Nikdy nepoužívejte již použité, poškozené nebo deformované kapsle.
- Pokud kapsle zůstane zablokovaná v prostoru pro kapsle, vypněte přístroj a před jakoukoli další činností vytáhněte zástrčku ze zásuvky. Kontaktujte **Nespresso**

nebo oprávněného zástupce **Nespresso**.

- Nádržku na vodu naplňte čerstvou pitnou vodou.
 - Nádržku na vodu vyprázdněte, pokud nebudete přístroj delší dobu používat (dovolená atd.).
 - Vodu v nádržce vyměňte, pokud jste přístroj nepoužívali déle než dva dny.
 - Aby nedošlo k rozlití tekutin na okolní plochy, nepoužívejte přístroj bez odkapávací misky a mřížky.
 - Kávovar není určen k používání se syrovým mlékem.
 - Nepoužívejte abrazivní čisticí prostředky ani rozpouštědla. Povrch přístroje otírejte vlhkým hadříkem a jemným čisticím prostředkem.
 - K čištění kávovaru použijte pouze čisté pomůcky.
 - Po vybalení přístroje odstraňte a zlikvidujte ochrannou fólii.
- Tento přístroj je navržen pro používání kávových kapslí **Nespresso**, které jsou dostupné výhradně v prodejnách **Nespresso** nebo u oprávněného zástupce **Nespresso**.
 - Nápoje z kravského mléka připravované tímto přístrojem nejsou vhodné pro osoby s nesnášenlivostí a alergiemi na mléko nebo laktózu a pro děti do 3 let.
 - Všechny přístroje **Nespresso** podléhají přísným kontrolám. Zkoušky spolehlivosti v provozních podmínkách se provádějí na náhodně vybraných jednotkách. Z tohoto důvodu na nich mohou být stopy po použití.
 - **Nespresso** si vyhrazuje právo na úpravu návodu k obsluze bez předchozího upozornění.

Odvápňení

- Pokud se odvápňovací roztok **Nespresso** používá správně, přispívá k zajištění správné činnosti přístroje a k dokonalému vychutnání kávy stejně jako první den.
- Kávovar odvápňujte podle doporučení v návodu k obsluze nebo si vyhledejte informace o odstraňování vodního kamene na webové stránce **Nespresso** www.nespresso.com/machine-maintenance.
- ⚠️ **POZOR:** odvápňovací roztok může být zdraví škodlivý. Zamezte zasažení očí, pokožky a jiných povrchů. Použití nevhodného odvápňovacího roztoku může způsobit poškození kávovaru nebo nedostatečné odvápňení. S jakýmkoli dotazy, které se týkají odstraňování vodního kamene, se obraťte na **Nespresso**.

TENTO NÁVOD K OBSLUZE SI ULOŽTE

Předejte jej případnému dalšímu uživateli.

Tento návod k obsluze je k dispozici rovněž ve formátu PDF na stránkách nespresso.com.



**UPOZORNENIE /
VAROVANIE**



**NEBEZPEČENSTVO
PORANENIA
ELEKTRICKÝM
PRÚDOM**



**AK JE NAPÁJACÍ KÁBEL
POŠKODENÝ, ODPOJTE
HO**

**⚠ POZOR: AK SA ZOBRAZÍ
TENTO SYMBOL, PREČÍTAJTE
SI BEZPEČNOSTNÉ POKYNY,
ABY STE PREDÍŠLI MOŽNÉMU
ZRANENIU A POŠKODENIU.**

**⚠ POZOR: INFORMÁCIE
O BEZPEČNOSTNÝCH
POKYNOCH SÚ SÚČASŤOU
BALENIA SPOTREBIČA.
PRED PRVÝM POUŽITÍM
SPOTREBIČA SI POZORNE
PREČÍTAJTE VŠETKY POKYNY.
ODLOŽTE SI TENTO NÁVOD
NA DOBRE PRÍSTUPNÉ
MIESTO, ABY STE DOŇHO
MOHLI KEDYKOLVEK
NAHLIADNUŤ.**

**ℹ PRE VAŠU INFORMÁCIU:
AK SA ZOBRAZÍ TENTO
SYMBOL, RIAĎTE SA
POKYNMÍ PRE SPRÁVNE
A BEZPEČNÉ POUŽÍVANIE
PRÍSTROJA.**

- Spotrebič je určený na prípravu nápojov podľa týchto pokynov.
- Nepoužívajte spotrebič na iné účely než na tie, na ktoré je určený.
- Tento spotrebič je určený len na použitie v interiéri a nesmie byť vystavený extrémnym teplotám.
- Chráňte ho pred priamym slnečným svetlom a dlhším pôsobením vody a vlhkosti.
- Tento spotrebič je určený výlučne na použitie v domácnosti. Nie je určený na použitie v zamestnaneckých kuchynkách v obchodoch, kanceláriách alebo na iných pracoviskách; na chatách a chalupách; v hoteloch, moteloch, penziónoch

a ostatných ubytovacích zariadeniach.

- Pri používaní nesmie byť spotrebič umiestnený v uzavretom kryte.
- Tento spotrebič môžu používať deti od 8 rokov, ak na ne dohliadajú dospelí, boli poučené o bezpečnom používaní spotrebiča a sú si plne vedomé rizík spojených s používaním spotrebiča. Čistenie a údržbu smú vykonávať deti od 8 rokov, vždy len pod dohľadom dospelého.
- Udržujte spotrebič a kábel mimo dosahu detí do 8 rokov.
- Osoby so zníženými fyzickými, zmyslovými alebo duševnými schopnosťami, alebo osoby, ktorých skúsenosti alebo znalosti sú nedostatočné, môžu tento spotrebič používať za predpokladu, že sú pod dohľadom, alebo boli poučené o bezpečnom používaní a rozumejú rizikám.

- Deti nesmú spotrebič používať ako hračku.
- Výrobca nenesie zodpovednosť a neposkytuje záruku v prípade komerčného využitia spotrebiča, v prípade nevhodného zaobchádzania alebo použitia. Výrobca nenesie zodpovednosť za škody spôsobené použitím na iné účely, než na aké je spotrebič určený, nesprávnym použitím, neprofesionálnou opravou alebo nedodržaním inštrukcií uvedených v návode na používanie.
- Ak by bolo potrebné použiť predlžovací kábel, pri napätí 230 V použite kábel s prierezom minimálne 1,0 mm². Pri napätí 120 V treba použiť kábel s prierezom minimálne 1,5 mm².



**Vyhýbajte sa riziku
poranenia elektrickým
prúdom a nebezpečenstvu
požiaru.**

- V prípade núdze ihneď vyťahnite zástrčku zo zásuvky.
- Spotrebič zapájajte len do vhodných, ľahko prístupných a uzemnených zásuviek. Ubezpečte sa, že napätie zdroja je rovnaké ako napätie uvedené na výkonovom štítku spotrebiča. Použitím nesprávneho zdroja pripojenia zaniká záruka.
- V prípade nekompatibility zástrčky so zásuvkou použite adaptér, ktorý zaručí uzemnené spojenie medzi spotrebičom a sieťou.

Spotrebič môže byť pripojený až po inštalácii.

- Kábel vedte tak, aby nedošlo k jeho poškodeniu ostrými hranami alebo k jeho zaklineniu a nenechávajte ho voľne visieť.
- Šnúru udržiujte v suchu a nevystavujte ju vysokým teplotám.
- Ak je šnúra alebo zástrčka

poškodená, musí ju vymeniť výrobca alebo osoba s príslušnou kvalifikáciou, aby sa zabránilo akémukoľvek riziku.

- Nepoužívajte spotrebič, ak je šnúra alebo zástrčka poškodená, po poruche alebo ak bol spotrebič akýmkoľvek spôsobom poškodený. Spotrebič v takom prípade odovzdajte v najbližšom autorizovanom servisnom stredisku za účelom kontroly, opravy alebo nastavenia.
- Ak musíte použiť predlžovací kábel, tak len uzemnený kábel s prierezom minimálne 1,5 mm² alebo kábel so zodpovedajúcim príkonom.
- Aby ste predišli poškodeniu, nikdy neukladajte spotrebič na horúci povrch ani do blízkosti tepelných zdrojov, ako sú radiátory, varné dosky, plynové horáky, otvorený oheň a pod.
- Spotrebič vždy umiestnite

na rovný, pevný a vodorovný povrch. Povrch musí byť odolný voči teplu a kvapalinám, ako voda, káva, odvápnovací roztok a podobne.

- Ak spotrebič nebudete dlhší čas používať, odpojte ho z elektrickej siete. Pri vyťahovaní šnúry zo zásuvky uchopte a ťahajte za zástrčku, nie za šnúru, aby nedošlo k poškodeniu šnúry.
- Po použití a pred čistením vyťahnite zástrčku z elektrickej zásuvky. Pred inštaláciou a demontážou častí a pred čistením nechajte spotrebič vychladnúť.
- Najprv pripojte zástrčku k spotrebiču a potom kábel do sieťovej zásuvky. Ak potrebujete spotrebič odpojiť, zastavte prípravu kávy, vypnite spotrebič príslušným ovládačom a potom vyťahnite zástrčku zo sieťovej zásuvky.
- Nikdy sa nedotýkajte šnúry ani zástrčky mokrymi rukami.
- Aby ste zabránili vzniku požiaru, úrazu elektrickým prúdom a zraneniu osôb, neponárajte kábel ani zástrčky do vody ani iných kvapalín.
- Nikdy neponárajte spotrebič do vody.
- Nikdy nedávajte spotrebič ani jeho časti do umývačky riadu. Výnimkou je rozobratý systém Rapid Cappuccino, odnímateľná mriežka, podstavec na šálky, zberná miska a nádoba na použité kapsuly.
- Elektrina a voda je nebezpečná kombinácia, ktorá môže spôsobiť smrteľné zranenie elektrickým prúdom.
- Nerozoberajte spotrebič. Nebezpečenstvo úrazu elektrickým prúdom!
- Do otvorov spotrebiča nič nekladajte. Mohli by ste spôsobiť požiar alebo zasiahnutie elektrickým prúdom!
- Použitie iného príslušenstva,

než ktoré odporúča výrobca, môže mať za následok požiar, zásah elektrickým prúdom alebo zranenie osôb.

- Zvláštnu pozornosť venujte vtedy, ak sú prítomné deti, pretože tie môžu používať tento spotrebič len pod nepretržitým dohľadom zodpovednej osoby.
- Spotrebič nepoužívajte v exteriéri.

Pri používaní spotrebiča zabráňte nebezpečenstvu zranenia.

- Spotrebič, ktorý pracuje, nenechajte bez dozoru.
- Spotrebič nepoužívajte, ak je poškodený, ak spadol na zem alebo nefunguje, ako by mal. Ihneď vytahnite zástrčku zo zásuvky. Kontaktujte spoločnosť **Nespresso** alebo autorizovaného zástupcu spoločnosti **Nespresso** za účelom kontroly, opravy alebo nastavenia spotrebiča.

-  Poškodený spotrebič môže spôsobiť úraz elektrickým prúdom, popáleniny a požiar.
- Vždy úplne sklopte páku a nikdy ju nezdvíhajte, ak spotrebič pracuje. Mohlo by dôjsť k obnareniu.
- Nedávajte prsty pod výpusť kávy. Mohlo by dôjsť k obnareniu.
- Povrch výhrevného telesa zostáva po použití horúci a vonkajšie časti spotrebiča môžu zostať horúce niekoľko minút v závislosti od použitia.
- Nikdy nesiahajte do priestoru na vkladanie kapsúl ani do nádoby na použité kapsuly. Hrozí riziko poranenia!
- Ak čepele neprerazia kapsulu, voda by mohla prúdiť okolo kapsuly a poškodiť spotrebič.
- Nikdy nepoužívajte použitú, poškodenú alebo zdeformovanú kapsulu.
- Ak sa kapsula zasekne v priestore na kapsuly,

vypnite kávovar a prv než čokoľvek urobíte, odpojte ho z elektrickej siete. Kontaktujte spoločnosť **Nespresso** alebo autorizovaného zástupcu spoločnosti **Nespresso**.

- Nádržku na vodu naplňte čerstvou pitnou vodou.
 - Ak kávovar nebudete dlhšie používať (dovolenka a pod.), vylejte vodu z nádržky.
 - Ak ste kávovar niekoľko dní (napr. cez víkend) nepoužívali, vymeňte vodu v nádržke.
 - Nepoužívajte spotrebič bez zbernej misky a mriežky na odkvapkávanie, aby sa do okolia kávovaru nevyliala káva ani iné kvapaliny.
 - Kávovar nie je určený na používanie so surovým mliekom.
 - Nepoužívajte abrazívne čistiace prípravky ani rozpúšťadlá. Na čistenie povrchu kávovaru použite čistú vlhkú utierku a jemný čistiaci prípravok.
- Kávovar čistite len čistými pomôckami.
 - Pri rozbaľovaní kávovaru odstráňte ochrannú fóliu a zlikvidujte ju.
 - Tento spotrebič je určený na použitie kávových kapsúl **Nespresso**, ktoré môžete zakúpiť výlučne v spoločnosti **Nespresso** alebo v sieti výhradného zastúpenia spoločnosti **Nespresso**.
 - Nápoje z kravského mlieka pripravované týmto spotrebičom nie sú vhodné pre osoby s intoleranciou a alergiou na mlieko alebo laktózu a pre deti do 3 rokov.
 - Všetky spotrebiče **Nespresso** prechádzajú prísnymi kontrolami. Testy spoľahlivosti v podmienkach normálneho používania prebiehajú na náhodne vybraných kávovaroch. Tie potom môžu vykazovať známky bežného použitia.

- **Nespresso** si vyhradzuje právo meniť návody na používanie bez predošlého upozornenia.

Odstránenie vodného kameňa

- Správne použitý odvápnovací roztok **Nespresso** pomáha zabezpečiť správne fungovanie kávovaru počas jeho životnosti a umožňuje konzistentne pripravovať kávu tak, aby pôžitok z nej bol stále rovnaký ako v prvý deň používania.
- Vodný kameň odstraňujte podľa inštrukcií uvedených v užívateľskej príručke. Informácie o odstraňovaní vodného kameňa nájdete tiež na webovej stránke **Nespresso** www.nespresso.com/machine-maintenance.
- **⚠ POZOR:** roztok na odstránenie vodného kameňa môže byť zdraviu škodlivý. Zabráňte kontaktu s očami, pokožkou a inými

plochami. Použitie nevhodných prípravkov by mohlo spôsobiť poškodenie kávovaru alebo nedostatočné odstránenie vodného kameňa. Ak máte ďalšie otázky týkajúce sa odstránenia vodného kameňa, kontaktujte prosím spoločnosť **Nespresso**.

TENTO NÁVOD DOBRE USCHOVAJTE

Odovzdajte ho každému ďalšiemu užívateľovi kávovaru.

Tento návod je k dispozícii aj vo formáte PDF na adrese nespresso.com

Balení obsahuje

Obsah balenia

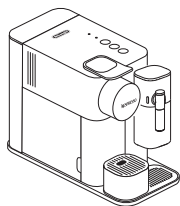

- 1 Kávovar
Kávovar

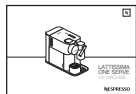

- 2 Návod k použití
Návod na používanie



- 3 Sada kapslí
Sada kapsúl



- 4 Brožura „Vítejte v Nespresso“
Sada „uvítacích brožúr Nespresso“



- 5 1x proužek k měření tvrdosti vody, vložený do návodu k použití
1 prúžok na testovanie tvrdosti vody, priložený v návode na používanie

Lattissima One

Lattissima One

CZ

SK

ZKUŠENOST S KLASICKOU KÁVOU ESPRESSO

Systém **Nespresso** Original vás zve k vychutnání požitku z kávy espresso s mlékem nebo bez mléka. Stisknutí jednoho tlačítka vám dopřeje nadčasový zážitek inspirovaný tradicí italské kávy. Kávovary a kapsle **Nespresso** Original nabízejí řadu vůní, které uspokojí všechny chutě. Káva espresso nebo lungo, černá nebo přizpůsobená na míru, vždy krémová nebo s jemnou pěnou. To je možné pouze díky tlaku kávovaru, který dosahuje 19 barů. Extrahuje veškerou vůni z každé kapsle a přenese ji do vašeho šálku. **Nespresso** Original, klasika vlastním způsobem.

SKÚŠENOSŤ S KLASICKOU KÁVOU ESPRESSO

Systém **Nespresso** Original vás pozývá vychutnať si pôžitok z kávy Espresso, či už s mliekom alebo bez mlieka. Stlačením jedného tlačidla vám poskytne nadčasový zážitok inšpirovaný tradíciou talianskej kávy. Kávovary a kapsuly **Nespresso** Original ponúkajú širokú škálu vôní, ktoré uspokojia všetky chute. Káva Espresso alebo Lungo, čierna alebo prispôbena na mieru, vždy krémová alebo s jemnou penou. To je možné len vďaka tlaku kávovaru, ktorý dosahuje 19 barov. Dokonale extrahuje chuť a arómu z každej kapsuly a prenese ju do šálky. **Nespresso** Original, klasika vlastným spôsobom.

První použití

Prvé použitie

⚠ UPOZORNĚNÍ: Nejprve si přečtete bezpečnostní pokyny, abyste předešli nebezpečí úrazu elektrickým proudem a požáru. Při zapojování přístroje do elektrické sítě zkontrolujte uzemnění zásuvky.

UPOZORNENIE: Najprv si prečítajte bezpečnostné pokyny, aby ste predišli nebezpečenstvu úrazu elektrickým prúdom a požiaru. Pri zapájaní kávovaru do elektrickej siete skontrolujte uzemnenie zásuvky.

- 1** Při vybalování kávovaru odstraňte ochrannou fólii, vyjměte nádržku na vodu, odkapávací misku a zásobník na použité kapsle. Upravte délku přívodního kabelu a přebytečnou část uložte do držáku na spodní straně kávovaru. Odstraňte nálepkou na mřížce. Svůj kávovar můžete zaregistrovat na www.nespresso.com.

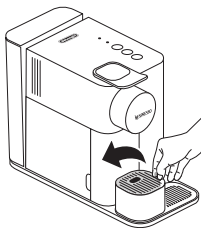

Při rozbalování kávovaru odstráňte ochrannou fólii, vyberte nádržku na vodu, zbernú misku a nádobu na použité kapsuly. Upravte dĺžku prívodného kábla a prebytočnú časť uložte do držáka na spodnej časti kávovaru. Odstráňte nálepkou z mriežky. Svoj kávovar môžete registrovať na stránkach www.nespresso.com.

- 2** Kávovar zapojte do elektrické sítě. Nádržku na vodu nejprve vypláchněte a potom ji naplňte pitnou vodou až do maximální hladiny.

Kávovar zapojte do elektrickej siete. Nádržku na vodu najprv opláchnite a potom ju doplna naplňte pitnou vodou.

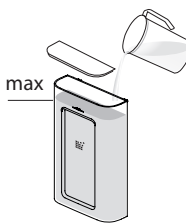

- 3** Kávovar napněte stisknutím libovolného tlačítka:
- Blikající kontrolky: ohřev (18 s)
- Rozsvítí se bílá kontrolka: připraveno k použití

Kávovar zapnite stlačením ľubovoľného tlačidla:
- Svetielka blikajú: kávovar sa zahrieva (18 sekúnd)
- Rozsvieti sa biela kontrolka: kávovar je pripravený na použitie

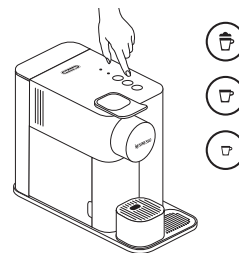

- 4** Kávovar vypláchněte umístěním nádoby o objemu 500 ml pod výpusť kávy a stisknutím tlačítka Lungo. Opakujte třikrát.

Kávovar prepláchnite: pod výpusť kávy dajte nádobu s objemom 500 ml a stlačte tlačidlo Lungo. Opakujte trikrát.

- i** Po výrobě jsou kávovary podrobeny řadě kompletních testů. Ve vodě z proplachování se proto mohou objevit stopy mleté kávy.

Všetky funkce kávovarov sa na výstupe z výroby testujú. Preto vo vode môžu po prepláchnutí zostať stopy po mletej káve.

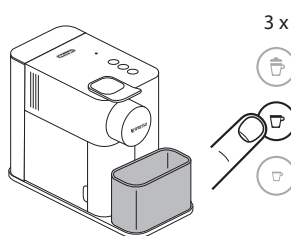

- 5** Vyčistěte nádobku na mléko, jak je uvedeno v části Čištění systému Rapid Cappuccino.

Vyčistite nádobu na mlieko podľa pokynov uvedených v časti Čistenie systému Rapid Cappuccino.

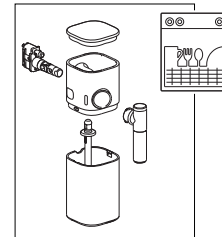

Programování tvrdosti vody

Programovanie tvrdosti vody

CZ

SK

- 1** Průzek na testování tvrdosti vody, který najdete na první stránce tohoto návodu k obsluze, dejte na 1 sekundu pod tekoucí vodu.



1 sec



Veźmite prúžok na testovanie tvrdosti vody umiestnený na prvej strane návodu na použitie a na 1 sekundu ho ponorte do tečúceho prúdu vody.

- 2** Počet červených políček udává stupeň tvrdosti vody.

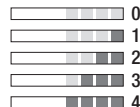

Počet červených políček udává úroveň tvrdosti vody.

- 3** Vyjměte nádobku na mléko a kávovar zapněte.

Vyberte nádobu na mlieko a zapnite kávovar.

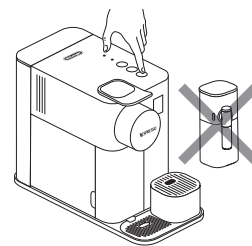

- 4** Stiskněte tlačítko pro nápoj s mlékem na 3 sekundy. Tím se spustí režim Menu: kontrolky pro odvápnění a čištění začnou blikat.



> 3 sec



Na 3 sekundy stlačte tlačidlo na prípravu nápoja s mliekom, čím spustíte režim Menu. Začnú blikať kontrolky upozorňujúce na potrebu odstránenia vodného kameňa.

- i DŮLEŽITÉ:** režim Menu se zavře automaticky po 30 sekundách, pokud do té doby neprovedete žádnou činnost. Lze jej zavřít ručně stisknutím tlačítka nápoje s mlékem na dobu 3 sekund.

DŮLEŽITÉ UPOZORNĚNÍ: režim Menu sa ukončí automaticky po 30 sekundách nečinnosti. Možno ho ukončiť aj manuálne podržaním (3 sekundy) tlačidla na prípravu nápoja s mliekom.

- 5** Stiskněte tlačítko Espresso. Stlačte tlačidlo Espresso.



- 6** Během 15 sekund můžete požadovanou hodnotu nastavit stisknutím odpovídajícího tlačítka (viz tabulku níže). Tlačítka třikrát rychle zablikají jako potvrzení nové hodnoty. Režim Menu se ukončí automaticky a kávovar se přepne do pohotovostního režimu.

Máte 15 sekund na to, aby ste stlačením príslušného tlačidla nastavili požadovanú hodnotu (pozri nižšie uvedenú tabuľku). Kávovar novú hodnotu potvrdí trojitým rýchlym zablikaním tlačidiel, automaticky ukončí režim Menu a je pripravený na použitie.

Hladina / Úroveň	Tlačítko(a) / Tlačidlo(á)	fH	dH	CaCO3
	Nápoj s mlékem / Mliečny nápoj	< 5	< 3	< 50 mg/l
	Lungo	> 7	> 4	> 70 mg/l
	Espresso	> 13	> 7	> 130 mg/l
	Nápoj s mlékem + Lungo / Mliečny nápoj + Lungo	> 25	> 14	> 250 mg/l
	Lungo + Espresso	> 38	> 21	> 380 mg/l

Příprava kávy

Príprava kávy

- 1 Zvedněte zcela páčku a vložte kapsli.
Páku zdvihnite do najvyššej polohy a vložte kapsulu.

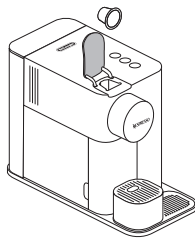

- 2 Páčku sklopte a pod výpust kávy postavte šálek vhodný pro připravovaný nápoj.
Sklopte páku a pod výpust kávy postavte šálku vhodnú pre pripravovaný nápoj.

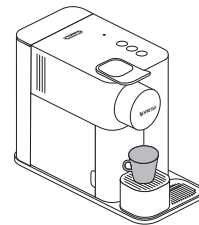

- 3 Stiskněte tlačítko Espresso (40 ml) nebo Lungo (110 ml). Proud kávy se zastaví automaticky. Chcete-li tok kávy zastavit nebo přidat více kávy, stiskněte tlačítko znovu.

Stlačte tlačidlo Espresso (40 ml) alebo Lungo (110 ml). Prúd kávy sa zastaví automaticky. Ak chcete prúd kávy zastaviť, alebo naopak pridať kávu, tlačidlo stlačte znovu.

i POZNÁMKA: během nahřívání kávovaru můžete stisknout kterékoli tlačítko na přípravu kávy. Nejprve je nutné vložit kapsli, pak káva začne automaticky vytékat, jakmile je kávovar připraven k použití.

DÔLEŽITÉ UPOZORNENIE: počas zohrievania kávovaru môžete stlačiť ktorékoľvek tlačidlo na prípravu kávy. Najprv treba vložiť kapsulu, potom sa príprava kávy spustí automaticky, len čo je kávovar pripravený na použitie.

110 ml →



40 ml →



- 4 Několik sekund po skončení přípravy nápoje zvedněte a sklopte páčku pro vysunutí kapsle přímo do zásobníku na použité kapsle. Páčku nezvedejte příliš brzy.

Niekoľko sekúnd po skončení prípravy zdvihnite a sklopte páku, použitú kapsulu tak vysuniete do nádoby na použité kapsuly. Páku nedvíhajte príliš skoro.

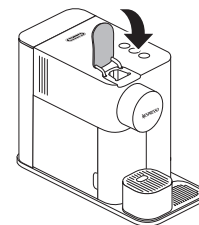

Programování množství kávy

Programovanie objemu kávy

i DŮLEŽITÉ: doporučujeme ponechat tovární nastavení pro Espresso a Lungo. Nastavené objemy zaručí nejlepší konečný výsledek v šálku pro každou z našich kávových směsí.

DŮLEŽITÉ UPOZORNĚNÍ: odporúčame, aby ste nemenili výrobné nastavenia pre kávu Espresso a Lungo. Nastavené objemy zaručia najlepší konečný výsledok pre každú našu kávovú zmes.

1 Postupujte podle kroků 1-2 části „Příprava kávy“.

Postupujte podľa krokov 1 až 2 uvedených v časti „Příprava kávy“.

2 Stiskněte a na dobu nejméně 3 sekundy přidržte tlačítko pro Espresso nebo Lungo. Tím se provede vstup do programovacího režimu. Spustí se příprava nápoje a tlačítko rychle bliká.

Stlačte a podržte aspoň 3 sekundy stlačené tlačítko Espresso alebo Lungo. Vstúpite tak do programovacieho režimu. Začne sa príprava nápoja a tlačidlo rýchlo bliká.



3 Po dosažení požadovaného množství tlačítko uvolněte. Množství kávy je uloženo pro další přípravu kávy. Tlačítko třikrát zabliká pro potvrzení nového množství kávy.

Keď dosiahnete požadovaný objem, uvoľnite tlačidlo. Preferovaný objem kávy sa uloží pre ďalšie prípravy kávy. Kávovar nový objem kávy potvrdí trojitým zablikaním tlačidla.

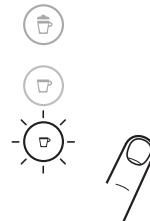

Programovatelné množství kávy / Programovateľný objem kávy	Minimální /	Výchozí /	Maximální /
	Minimální	Predvolený	Maximální
☕ Mléko / Mlieko	-	40 ml	-
☕ Lungo	70 ml	110 ml	150 ml
☕ Espresso	20 ml	40 ml	70 ml

i DŮLEŽITÉ: u receptů s mlékem nelze množství kávy naprogramovat.

DŮLEŽITÉ UPOZORNĚNÍ: nie je možné naprogramovať objem kávy pre nápoje s mliekom.

Montáž / demontáž systému Rapid Cappuccino

Montáž / demontáž systému Rapid Cappuccino

1 Vyměňte nádobku na mléko stiskem tlačítka vedle nádoby. Odpojte sací trubičku mléka.

Vyberte nádobu na mlieko stlačením tlačidla na jej boku a odpojte hadičku na prívod mlieka.

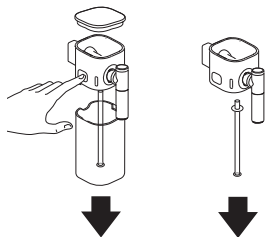

2 Aby šlo výpusť mléka demontovat a znovu smontovat, otočte ji do svislé polohy.

Pre montáž a demontáž otočte výpusť mlieka do zvislej polohy.

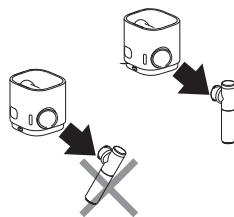

3 Stiskněte tlačítko vedle nádoby na mléko a zatažením nádoby uvolněte.

Stlačte tlačidlo na boku nádoby na mlieko a potiahnutím odobkujte konektor.



Příprava nápojů Espresso Macchiato – Cappuccino – Latte Macchiato

Ako pripraviť Espresso Macchiato – Cappuccino – Latte Macchiato

- 1 Nádobu na mléko naplňte až po jeden ze 4 ukazatelů hladiny (viz obrázek). Umístěte víko a systém Rapid Cappuccino připojte ke kávovaru.

Naplňte nádobu na mlieko až po jeden zo 4 ukazovateľov hladiny (pozrite si obrázok). Nasadte veko a pripojte systém Rapid Cappuccino ku kávovaru.

- i** Kávovar použije veškeré mléko v nádobce a automaticky se zastaví, když je nádobka prázdná. Pro optimální mléčnou pěnu použijte odtučněné nebo polotučné kravské mléko z chladničky (asi 4 °C).

K přípravě můžete použít nápoje na bázi sóji, mandlí nebo ovsu. V takovém případě je nutné systém Rapid Cappuccino umýt v myčce po každém použití.

POZOR: Rostlinné nápoje obsahují alergeny (lepek, mandle, sója) a lidé s potravinovými alergiemi s nimi musí zacházet opatrně. Objem pěny závisí na druhu použitého nápoje a jeho teplotě.

Kávovar použije všetko mlieko v nádobe a automaticky zastaví prípravu, keď je nádoba prázdna. Ak chcete dokonalú mliečnu penu, použite polotučné alebo odtučnené kravské mlieko z chladničky (teplota cca 4° C).

Prí príprave svojich nápojov môžete použiť produkty na báze sóje, mandlí alebo ovsu. V takom prípade bude nevyhnutné umyť systém Rapid Cappuccino po každom použití v umývačke riadu.

UPOZORNENIE: Nápoje na rastlinnej báze obsahujú alergény (lepok, sója), preto s nimi osoby trpiace alergiami na potraviny musia zaobchádzať opatrne. Objem peny závisí od druhu použitého nápoja a jeho teploty

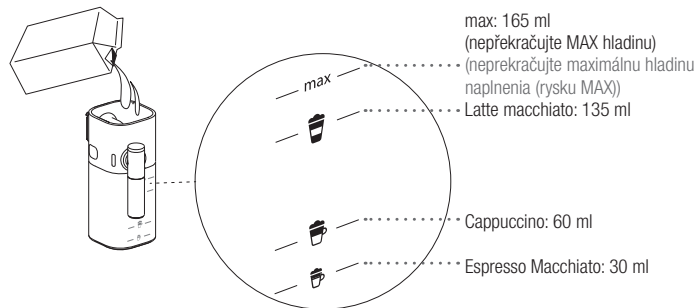

- 2 Úplně zvedněte páčku a vložte kapsli. Páčku stlačte dolů.

Páku zdvihnite do najvyššej polohy a vložte kapsulu. Páku stlačte dolu.

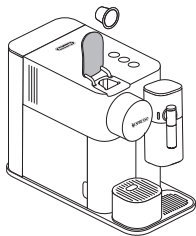

- 3 Pod výpust kávy umístěte šálek vhodný pro množství připravovaného mléka a upravte polohu výpusti mléka zvednutím na správnou úroveň.

Pod výpust kávy postavte šálku vhodnej veľkosti a výpust mlieka nastavte zdvihnutím do správnej polohy.

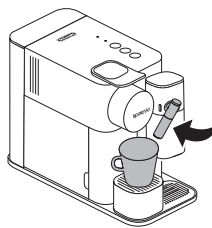

- 4 Stiskněte tlačítko Mléko.

Stlačte tlačidlo na prípravu nápojov s mliekom.

- i** Příprava začne zhruba po 15 sekundách blikání kontroliek (nejprve kontrolka pro mléko a pak pro kávu).

Príprava sa spustí po cca 15 sekundách blikania kontroliek (naprv kontrolka pre mlieko a potom pre kávu).



- 5 Když je vybrán nápoj hotový, bliká oranžová kontrolka čištění \pm , která signalizuje, že je třeba systém Rapid Cappuccino vyčistit. Pokud se nebudou připravovat další nápoje, je třeba jej vyčistit.

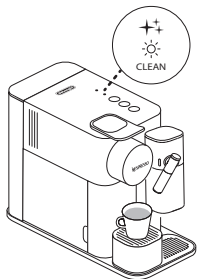

Keď príprava nápoja skončí, začne blikať oranžová kontrolka čistenia \pm , čo indikuje, že systém Rapid Cappuccino treba umyť. Ak nebudete pripravovať ďalšie nápoje, systém treba umyť.

- 6 Zvedněte a sklopte páčku pro vysunutí kapsle přímo do zásobníku na použité kapsle.

Zdvihnite a sklopte páku, použitú kapsulu tak vysuniete do nádoby na použité kapsuly.

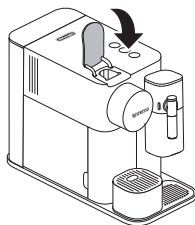

- 7 Chcete-li připravit druhý nápoj, sejměte víko nádoby na mléko a naplňte ji mlékem. Nepřekračujte hladinu MAX. Opakujte činnosti od 1 do 6.

Ak chcete pripraviť ďalší nápoj, odoberte veko z nádoby na mlieko a nádobu naplňte mliekom. Neprekračujte maximálnu hladinu (MAX). Zopakujte kroky 1 až 6.

- i** Pozor: při nalévání mléka do nádoby dávejte pozor, aby nepřetekla. Je-li to nutné, pečlivě očistěte hadříkem. Nepokládejte balení mléka na nádobku na mléko, protože by mohla od kávovaru odpadnout.

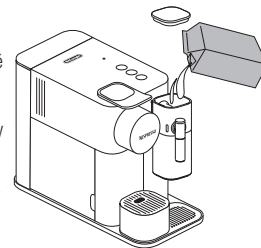

Upozornenie: pri nalievaní mlieka do nádoby dávajte pozor, aby nepretiekla. Rozliate mlieko dôkladne odstráňte handričkou. Balenie mlieka nepokladajte na nádobu na mlieko, aby sa od kávovaru neodtrhla.

- 8 Po maximálně 30 minutách nepoužívání pro receptury na bázi mléka vyjměte nádobku na mléko (viz část „Montáž / demontáž systému Rapid Cappuccino“) a umyjte 6 komponent v myčce nebo ručně (viz část „Čištění systému Rapid Cappuccino“).

Po maximálne 30 minútach nepoužívania pre receptúry na báze mlieka vyberte nádobu na mlieko (pozri časť „Montáž / demontáž systému Rapid Cappuccino“) a 6 dielov umyte v umývačke riadu alebo ručne (pozri časť „Čistenie systému Rapid Cappuccino“).

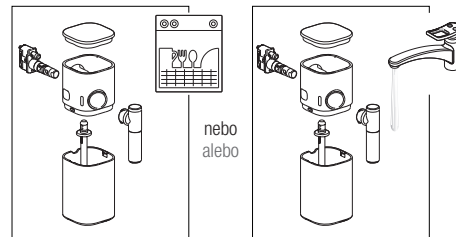

- i** Nepřipravujte více než 5 nápojů na bázi mléka za sebou. Po každé přípravě na bázi mléka vyčistěte systém Rapid Cappuccino.

Nepripravujte viac ako 5 nápojov s mliekom za sebou. Po každej príprave kávy s mliekom vyčistíte systém Rapid Cappuccino.

\pm Upozornění na čištění / Upozornenie na potrebu vyčistenia



Oranžová kontrolka bliká
Oranžová kontrolka bliká

Doporučuje se čištění; stále můžete připravovat další nápoje.
Odporúča sa vyčistiť systém; je však možné pripraviť ďalšie nápoje.



Oranžová kontrolka svítí
Oranžová kontrolka svietí

Čištění je nutné; kávovar se zastaví a nelze připravovat další nápoje.
Treba vyčistiť systém. Kávovar sa vypne a nie je možné pripravovať ďalšie nápoje.

Čištění systému Rapid Cappuccino

Čistenie systému Rapid Cappuccino

Odmontujte nádobku na mléko. Viz část „Montáž / demontáž systému Rapid Cappuccino“. Zbytky mléka důkladně opláchněte teplou pitnou vodou.

Odmontujte nádobu na mléko. Pozri „Montáž / demontáž systému Rapid Cappuccino“. Zvyšky mlieka dôkladne opláchnite teplou pitnou vodou.

I Pokud nemáte myčku nádobí, umyjte součásti systému Rapid Cappuccino ručně. Systém je třeba vyčistit po každém použití.

Ak nemáte umývačku riadu, systém Rapid Cappuccino môžete umývať ručne. Systém treba vyčistiť po každom použití.



V MYČCE NÁDOBÍ: V UMÝVAČKE RIADU:

1 Šest vyjmutých součástí nádoby vložte do horního koše myčky a spusťte program s vysokou teplotou (50-60 °C).

Šesť rozobratých dielov umiestnite do hornej priehradky umývačky riadu a spusťte program s vysokou teplotou (50-60 °C).

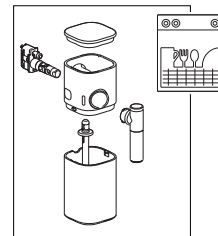

RUČNÍ MYTÍ:

RUČNÉ UMÝVANIE:

1 Ponořte všechny díly do teplé pitné vody (min. 40 °C) s jemným / neutrálním čisticím prostředkem. Nechte působit alespoň 30 minut a poté důkladně opláchněte teplou pitnou vodou.

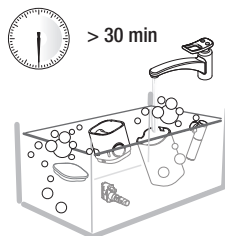

Ponorte všetky časti do teplej pitnej vody (min. 40 °C) a pridajte jemný / neutrálny čistiaci prostriedok. Nechajte pôsobiť najmenej 30 minút a dôkladne opláchnite teplou pitnou vodou.

2 Vnitřek nádoby na mléko vyčistěte jemným / neutrálním čisticím prostředkem a opláchněte teplou pitnou vodou. Nepoužívejte abrazivní materiál: může poškodit povrch přístroje.

Vyčistite vnútro nádoby na mléko jemným / neutrálnym čistiacim prostriedkom a opláchnite teplou pitnou vodou. Nepoužívajte abrazívne čistiace prostriedky, mohli by poškriabať povrch spotrebiča.

Zkontrolujte, zda je prívod vzduchu čistý. Ubezpečte sa, že prívod vzduchu je čistý.

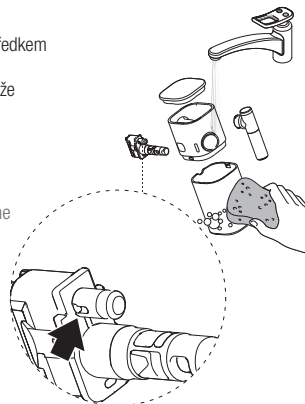

3 Všechny díly osušte suchou a čistou utěrkou nebo savým papírem a systém znovu složte.

Všetky diely osušte čistou a suchou handričkou alebo papierom a systém znova složte.

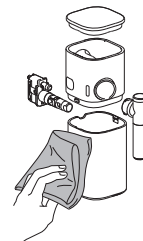

RUČNÍ VYPNUTÍ:

MANUÁLNE VYPÍNANIE:

- Pro vypnutí kávovaru stiskněte současně tlačítka Espresso a Lungo. „Cvaknutí“ označuje, že kávovar je nyní vypnutý.
Ak chcete kávovar vypnúť, stlačte naraz tlačidlá Espresso a Lungo. Počuteľné „cvaknutie“ indikuje, že kávovar je vypnutý.



AUTOMATICKÉ VYPNUTÍ:

AUTOMATICKÉ VYPÍNANIE:

- Čas automatického vypnutí lze naprogramovat: vyjměte nádobku na mléko a kávovar zapněte.

Můžete nastavit interval automatického vypnutí: vyberte nádobu na mléko a zapněte kávovar.

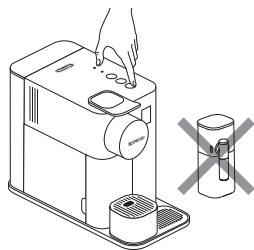

- Stiskněte tlačítko pro mléko na 3 sekundy. Tím se spustí režim Menu: kontroly pro odvápění a čištění začnou blikat.

Na tři sekundy podržte tlačidlo pre mlieko, čím spustíte režim Menu. Začnú blikat kontroly upozorňujúce na potrebu odstránenia vodného kameňa a čistenia.

- i DŮLEŽITÉ:** režim Menu se zavře automaticky po 30 sekundách, pokud do té doby neprovedete žádnou činnost. Menu lze zavřít ručně stisknutím tlačítka mléka na dobu 3 sekund.

DŮLEŽITÉ UPOZORNENIE: režim Menu sa ukončí automaticky po 30 sekundách nečinnosti. Možno ho ukončiť aj manuálne podržaním (3 sekundy) tlačidla nápoja s mliekom.

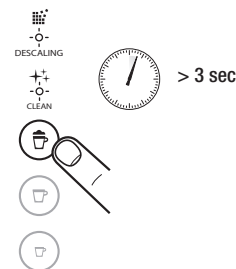

- Stiskněte tlačítko Lungo pro vstup do Menu pro vypnutí. Kontrolky čištění a odstraňování vodního kamene zhasnou. Jedno z tlačítek pro přípravu receptů bliká a signalizuje aktuální nastavení (viz tabulka vedle).

Stlačením tlačidla Lungo vstúpite do menu pre vypnutie. Kontrolky upozorňujúce na potrebu odstránenia vodného kameňa a čistenia zhasnú. Jedno z tlačidiel na prípravu nápojov bude blikat, čím indikuje aktuálne nastavenie (pozrite si vedľa uvedenú tabuľku).



- Během 15 sekund můžete požadovanou hodnotu nastavit stisknutím odpovídajícího tlačítka. Tlačítka třikrát rychle zablikají jako potvrzení nové hodnoty. Režim Menu se ukončí automaticky a kávovar se přepne do pohotovostního režimu.

Máte 15 sekúnd na to, aby ste nastavili požadovanú hodnotu. Stlačte príslušné tlačidlo. Kávovar novú hodnotu potvrdí trojitým rýchlym zablikaním tlačidla, automaticky ukončí režim Menu a je pripravený na použitie.

Nastavení automatického vypnutí / Nastavenie automatického vypnutia

	Mléko / Mlieko	→	2 minuty / minúty
	Lungo	→	9 minut / minút
	Espresso	→	30 minut / minút

- i** Nepoužívejte abrazivní čisticí prostředky ani rozpouštědla. Povrch přístroje otírejte čistým vlhkým hadříkem a jemným čisticím prostředkem.

Nepoužívejte abrazivní čistiace přípravky ani rozpouštědla. Na čistenie povrchu použite čistú vlhkú handričku a jemný čistiaci prípravok.

- 1** Zvedněte a sklopte páčku pro vysunutí kapsle přímo do zásobníku na použité kapsle. Odstraňte odkapávací misku a zásobník na kapsle. Vyprázdněte je a opláchněte. Vyjměte nádržku na vodu. Vylijte z ní vodu, opláchněte ji a potom naplňte čerstvou pitnou vodou. Vyčistěte držák šálků a mřížku. Zvedněte odnímatelnou mřížku a vyčistěte ji.

Zdvihnite a sklopte páku, použitú kapsulu tak vysuniete do nádoby na použité kapsuly. Vyberte zbernú misku a nádobu na kapsuly. Vyprázdnite ich a opláchnite. Odstráňte nádržku na vodu. Vylejte z nej vodu a vypláchnite ju, potom ju naplňte pitnou vodou.

Vyčistite podstavec na šálku a mriežku. Zdvihnite odnímateľnú mriežku a vyčistite ju.

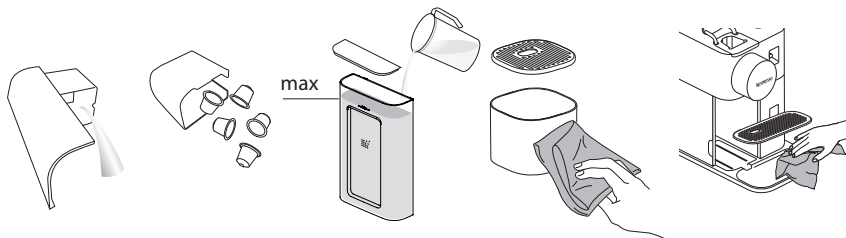

- 2** Pod výpusť kávy umístěte vhodnou nádobku a stiskněte tlačítko Lungo pro vypláchnutí.

Pod výpusť kávy umiestnite nádobu a stlačte tlačidlo Lungo. Spustí sa preplachovanie.

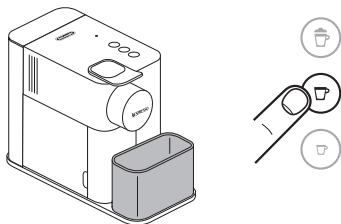

- 3** Výpusť kávy a kávovar otřete čistým vlhkým hadříkem.

Výpusť kávy a povrch kávovaru utrite čistou vlhkou utierkou.

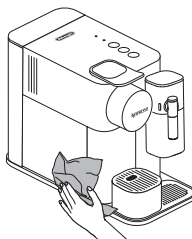

- i** Nemyjte ji v myčce nádobí.

Nemožno umývať v umývačke riadu.

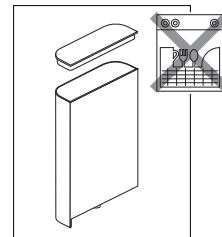

- i** Lze mýt v myčce.

Možno umývať v umývačke riadu.

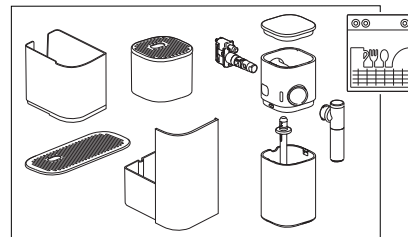

Odvápnění

Odstránenie vodného kameňa

www.nespresso.com/descaling

CZ

SK



⚠ UPOZORNĚNÍ: dodržujte bezpečnostní pokyny.

UPOZORNENIE: dodržujte bezpečnostné pokyny.

i DŮLEŽITÉ: aby se zajistila správná činnost kávovaru po celou dobu jeho životnosti a aby vaše zkušenost s kávou byla stejně perfektní jako první den, postupujte podle níže uvedeného postupu. Odvápnění trvá asi 20 minut. Pro zajištění správné činnosti kávovaru a aby váš zážitek z kávy byl každý den obohacující, je důležité vždy, když je to nutné, kávovar odvápnit. Když začne blikat kontrolka odvápnění, je na čase odstranit z kávovaru vodní kámen. Kávovar může před preventivním zablokováním připravit ještě několik nápojů s mlékem. Zablokování zabraňuje případnému poškození kávovaru a zaručuje jeho správnou činnost v průběhu času. Pokud se kávovar zablokuje, odstraňte ze stroje vodní kámen nebo kontaktujte **Nespresso Club**. Ujistěte se, že jste dokončili celý postup odstraňování vodního kamene. Pokud se postup nedokončí, kávovar zůstane zablokovaný.

DŮLEŽITÉ UPOZORNENIE: dodržujte nižšie uvedený postup. Pomáha zabezpečiť správne fungovanie kávovaru počas celej jeho životnosti a umožňuje pripravovať kávu tak, aby pôžitok z nej bol rovnaký ako v prvý deň používania. Odstránenie vodného kameňa trvá približne 20 minút. Je dôležité odstraňovať vodný kameň z kávovaru pri každej signalizácii tejto potreby. Pomôže to zabezpečiť správne fungovanie kávovaru počas jeho životnosti a umožní pripravovať kávu tak, aby pôžitok z nej bol stále rovnaký. Keď začne blikat kontrolka odvápnovania, znamená to, že z kávovaru treba odstrániť vodný kameň. Pred zablokovaním kávovaru je možné pripraviť ešte niekoľko nápojov s mliekom. Zablokovanie zabraňuje tomu, aby došlo k poškodeniu kávovaru a zaručuje jeho správne fungovanie. Ak je kávovar zablokovaný, odstráňte z neho vodný kameň alebo kontaktujte **Nespresso Club**. Postup odstraňovania vodného kameňa treba urobiť celý. Ak sa nedokončí, kávovar zostane zablokovaný.

⚠ Upozornění na odvápnění / Upozornenie na potrebu odstránenia vodného kameňa

 DESCALING	Oranžová kontrolka bliká Oranžová kontrolka bliká	Doporučuje se odvápnění. Odporúča sa odstrániť vodný kameň.
 DESCALING	Oranžová kontrolka bliká rychle Oranžová kontrolka bliká rychle	Před zablokováním kávovaru lze připravit pouze několik nápojů. Pred zablokovaním kávovaru možno pripraviť len niekoľko nápojov.
 DESCALING	Oranžová kontrolka svítí Oranžová kontrolka svítí	Je nutné provést odvápnění; kávovar se zastaví a nelze připravovat další nápoje. Treba odstrániť vodný kameň. Kávovar sa vypne a nebude možné pripravovať ďalšie nápoje.

1 Kávovar odvápněte, když v režimu připravenosti přístroje bliká oranžová kontrolka odvápnění.

Vodný kameň odstráňte, až keď v režime pripravenosti bliká oranžová kontrolka.



2 Zvedněte a sklopte páčku, aby použitá kapsle propadla přímo do zásobníku na použité kapsle.

Zdvihnite a sklopte páčku, použitú kapsulu tak vysuniete do nádoby na použité kapsuly.

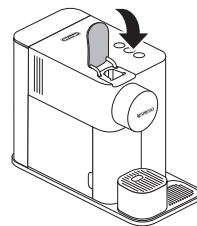

3 Vyprázdněte odkapávací misku a zásobník na použité kapsle. Do nádrčky na vodu nalijte 100 ml odvápnovacího roztoku **Nespresso** (1 sáček). Roztok doplňte vodou až po značku odvápnění na nádržce na vodu (asi 500 ml).

Vyprázdnite zbernú misku a nádobu na použité kapsuly. Do nádrčky na vodu nalejte 100 ml odvápnovacieho roztoku **Nespresso** (1 balenie). Roztok doplňte vodou až po značku odstránenia vodného kameňa na nádržke na vodu (asi 500 ml).

i POZNÁMKA: Dodržujte množství, aby se zaručilo dokončení cyklu.
DŮLEŽITÉ UPOZORNENIE: Dodržujte množstvo, aby bolo zaručené dokončenie cyklu.



4 Z úložného prostoru na zadní straně kávovaru vezměte odvápnovací trysku a připojte ji ke konektoru systému Rapid Cappuccino.

Z úložného priestoru na zadnej strane kávovaru vezmite odvápnovaci trysku a nasadte ju na konektor systému Rapid Cappuccino.

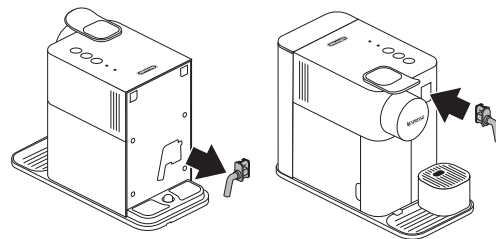

- 5 Kávovar se přepne do odvápnovacího režimu. Během celého procesu bliká oranžová odvápnovací kontrolka. Tlačítko Espresso se rozsvítí bíle.

Kávovar sa prepne do režimu odstránenia vodného kameňa. Oranžová kontrolka odvápnovania bude blikáť počas celého cyklu. Tlačidlo Espresso bude svietiť bielo.



- 6 Pod výpust kávy a odvápnovací trysku umístěte nádobu o objemu alespoň 1 litr.

Pod výpust kávy a odvápnovací trysku umiestnite nádobu s objemom aspoň 1 l.

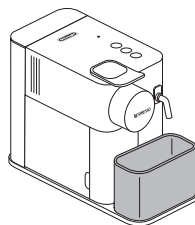

- 7 Stiskněte tlačítko Espresso. Odvápnovací roztok bude vytékat střídavě přes výpust kávy, odvápnovací trysku a odkapávací misku. Po dokončení odvápnovacího cyklu (nádržka na vodu je prázdná) se tlačítko Lungo rozsvítí bílou barvou.

Stlačte tlačidlo Espresso. Roztok na odstránenie vodného kameňa bude vytekať striedavo z výpustu kávy, z odvápnovacej trysky a cez zbernú misku. Po dokončení odvápnovania (nádržka na vodu sa vyprázdni) sa tlačidlo Lungo rozsvieti bielo.



- 8 Vyprázdněte zásobník na použité kapsle, odkapávací nádobku a nádržku na vodu o objemu 1 litr a naplňte ji čerstvou pitnou vodou až po rysku MAX.

Vyprázdňte nádobu na použité kapsuly, zbernú misku a nádobu s objemom 1 l, vypláchnite nádržku na vodu a naplňte ju pitnou vodou až po rysku MAX.

POZNÁMKA: Dodržujte množství, aby se zaručilo dokončení cyklu.

DŮLEŽITÉ UPOZORNĚNÍ: Dodržujte množstvo, aby bolo zaručené dokončenie cyklu.

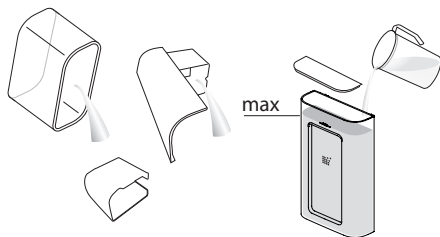

- 9 Stiskněte tlačítko Lungo. Cyklus proplachování pokračuje přes výpust kávy, odvápnovací trysku a odkapávací misku, dokud se nádržka na vodu nevyprázdní. Během této fáze tlačítko Lungo bliká.

Stlačte tlačidlo Lungo. Opäť sa spustí preplachovanie a voda bude vytekať striedavo z výpustu kávy, z odvápnovacej trysky a cez zbernú misku, až kým nádržka na vodu nebude prázdna. Počas tejto fázy bude tlačidlo Lungo blikáť.



- 10 Po dokončení cyklu proplachování se kávovar automaticky vypne. Vymějte a uložte odvápnovací trysku. Vyprázdněte odkapávací misku a zásobník na použité kapsle. Nádržku na vodu vypláchněte a naplňte pitnou vodou.

Po ukončení preplachovania sa kávovar vypne. Vyberte a uložte odvápnovaciu trysku. Vyprázdňte zbernú misku a nádobu na použité kapsuly. Opláchnite nádržku na vodu a naplňte ju pitnou vodou.

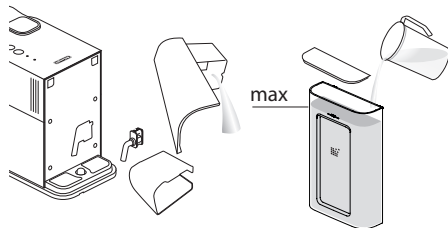

- 11 Kávovar otřete vlhkým hadříkem. Odvápnění kávovaru je dokončeno.

Kávovar utrite vlhkou utierkou. Odstraňovanie vodného kameňa je ukončené.

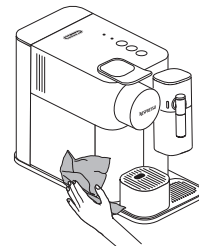

Obnovení hodnot na tovární nastavení

Obnovenie továrenského nastavenia

CZ

SK

i **POZNÁMKA:** Tento postup obnoví tovární nastavení množství kávy a doby vypnutí.

DŮLEŽITÉ UPOZORNĚNÍ: Vykonaním tohoto postupu dojde k obnovení výrobních nastavení objemu kávy a intervalu vypnutí.

1 Vyjměte nádobku na mléko a kávovar zapněte.

Vyberte nádobu na mléko a zapněte kávovar.

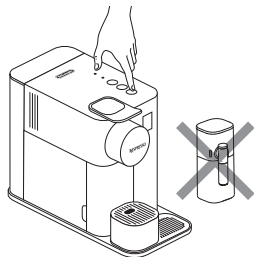

2 Stiskněte tlačítko pro nápoj s mlékem na 3 sekundy. Tím se spustí režim Menu: kontrolky pro odvápnění a čištění začnou blikat.

Na 3 sekundy stlačte tlačidlo na přípravu nápoje s mlékem, čím spustíte režim Menu. Začnou blikat kontrolky upozorňující na potřebu odstránění vodného kameňa.

i **DŮLEŽITÉ:** režim Menu se ukončí automaticky po 30 sekundách nečinnosti nebo jej lze ukončit ručně stisknutím tlačítka Mléko na 3 sekundy.

DŮLEŽITÉ UPOZORNĚNÍ: ak 30 sekúnd nič neurobíte, režim Menu sa ukončí. Je tiež možné ukončiť tento režim manuálne súčasným stlačením a podržaním (3 sekundy) tlačidla na prípravu mliečného nápoja.

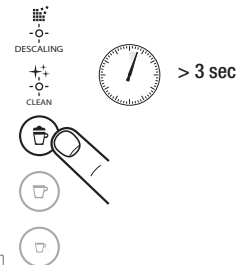

3 Stiskněte tlačítko Mléko. Tlačítko bliká a signalizuje režim obnovy. Pro potvrzení stiskněte tlačítko. Všechna tlačítka třikrát zablikají: množství se resetuje na tovární nastavení. Režim Menu se ukončí automaticky a kávovar se přepne do pohotovostního režimu.

Stlačte tlačidlo na prípravu nápojov s mliekom. Tlačidlo bude blikať, čím indikuje režim obnovenia. Potvrďte stlačením tlačidla. Všetky tlačidlá trikrát zablikajú: dojde k obnoveniu výrobných nastavení objemu. Kávovar automaticky ukončí režim Menu a je pripravený na použitie.



TOVÁRNÍ NASTAVENÍ: TOVÁRENSKÉ NASTAVENIE:



Nápoj s mlékem (30 až 165 ml odpovídající hladině Espresso Macchiato a hladina MAX na nádobce na mléko) + Káva 40 ml

Nápoj s mlékem (30 až 165 ml, čo zodpovedá hladine pre Espresso Macchiato a ryske MAX na nádobce na mléko) + Káva 40 ml



Lungo: 110 ml

Lungo: 110 ml



Espresso: 40 ml

Espresso: 40 ml



Automatické vypnutí 2 minuty

Automatické vypnutie po 2 minútach

Vypuštění systému před obdobím nepoužívání, na ochranu před mrazem nebo před opravou

Vypustenie systému pred obdobím nepoužívania, na ochranu pred mrazom alebo pred opravou

- 1** Vymějte nádobku na mléko a kávovar zapněte.

Vyberte nádobu na mléko a zapněte kávovar.

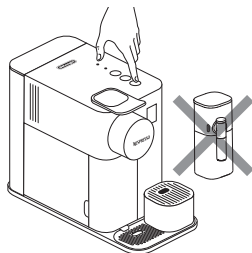

- 2** Vymějte nádržku na vodu. Zvedněte a sklopte páčku, aby použitá kapsle propadla do zásobníku. Pod výpust kávy umístěte vhodnou nádobku.

Vyberte nádržku na vodu. Vyhodte případnou použitou kapsulu (zdvihněte a sklopte páku). Pod výpust kávy postavte nádobu.

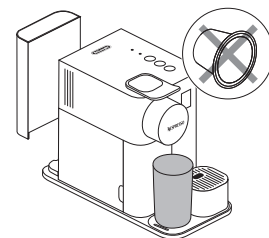

- 3** Stiskněte tlačítko pro nápoj s mlékem na 3 sekundy. Tím se spustí režim Menu: kontroly pro odvápění a čišťení začnou blikat.

Na 3 sekundy stlačte tlačidlo na přípravu nápoje s mlékem, čím spustíte režim Menu. Začnú blikat kontrolky upozorňujúce na potrebu odstránenia vodného kameňa.

i **DŮLEŽITÉ:** režim Menu se zavře automaticky po 30 sekundách, pokud to té doby neprovedete žádnou činnost. Menu lze zavřít ručně stisknutím tlačítka mléka na dobu 3 sekund.

DŮLEŽITÉ UPOZORNĚNÍ: režim Menu sa ukončí po 30 sekundách nečinnosti. Možno ho ukončiť aj manuálne podržaním (3 sekundy) tlačidla nápoja s mliekom.



- 4** Stiskněte současně tlačítka nápoje s mlékem a Lungo.

Súčasne stlačte tlačidlo na prípravu mliečného nápoja a tlačidlo Lungo.



- 5** Tlačítko nápoje s mlékem bliká a potvrzuje tak, že kávovar je připraven. Po stisknutí se spustí vypouštění. Tlačítka kávy střídavě blikají: probíhá vypouštění. Po dokončení procesu se kávovar automaticky vypne.

Blikanie tlačidla na prípravu nápoja s mliekom potvrdzuje, že kávovar je pripravený na použitie. Po stlačení začne vypúšťanie systému. Všetky tlačidlá na prípravu kávy striedavo blikajú: prebieha vypúšťanie. Po ukončení vypúšťania sa kávovar automaticky vypne.



- i** **DŮLEŽITÉ:** po vypuštění se kávovar zablokuje asi na 10 minut.

DŮLEŽITÉ UPOZORNĚNÍ: Po vypúšťaní bude kávovar cca 10 minút zablokovaný.

⚠ POZOR: Umístění kávovaru ve studeném prostředí může mít za následek poškození vodního okruhu mrazem a způsobit netěsnosti.

⚠ UPOZORNĚNÍ: Umiestnenie kávovaru v chladnom prostredí môže mať za následok poškodenie vodného okruhu mrazom a viesť k netesnostiam.

Na displeji nic nesvíti.	- Zkontrolujte napájení: zásuvku, napětí a pojistky. V případě problémů kontaktujte <i>Nespresso Club</i> .
Neteče káva ani voda.	- Nádržka na vodu je prázdná. Naplňte nádržku na vodu. - V případě potřeby kávovar odvápněte; viz část Odvápnění.
Káva vytéká velmi pomalu.	- Průtok závisí na druhu kávy. - V případě potřeby kávovar odvápněte; viz část Odvápnění.
Neteče káva, jen voda (ačkoli je vložena kapsle).	- Ujistěte se, že kapsle není stlačena ve špatné poloze. - Ujistěte se, že kapsle není poškozená. - Kontaktujte <i>Nespresso Club</i> nebo nechte kávovar opravit.
Káva není dostatečně teplá.	- Předehřejte šálek. - V případě potřeby kávovar odvápněte; viz část Odvápnění.
Prostor pro vkládání kapslí protéká (v zásobníku na kapsle je voda).	- Kapsli vložte správně. V případě netěsnosti kontaktujte <i>Nespresso Club</i> .
Jakékoli blikání kontrolky, které není popsáno v řešení problémů.	- Kávovar nechte opravit nebo kontaktujte <i>Nespresso Club</i> .
Všechna tlačítka 10 sekund současně blikají a pak se kávovar automaticky vypne.	- Hlášení závady, kávovar vyžaduje opravu. Kávovar nechte opravit nebo kontaktujte <i>Nespresso Club</i> .
Všechna 3 tlačítka 3× rychle zablikají a pak se kávovar vrátí do pohotovostního režimu.	- Nádržka na vodu je prázdná.
Blikají kontrolky pro odvápnění a čištění.	- Kávovar je v režimu Menu. Stiskněte tlačítko Mléko na 3 sekundy a režim Menu se ukončí. Nebo počkejte 30 sekund a režim Menu se ukončí automaticky.
Oranžová kontrolka odvápnění bliká.	- Kávovar signalizuje potřebu odvápnění podle počtu připravených nápojů. Kávovar odvápněte.
Oranžová kontrolka odvápnění bliká a tlačítko Espresso svítí bíle.	- Kávovar je v odvápnovacím režimu. Stiskněte tlačítko Espresso a spustí se odvápnovací proces.
Rozsvítí se oranžová kontrolka odvápnění, tlačítka nápojů nelze použít.	- Stroj je zablokován kvůli příliš vysokému množství vodního kamene. Kávovar odvápněte.
Všechna tlačítka na přípravu kávy a všechna tlačítka na přípravu nápojů s mlékem střídavě blikají.	- Kávovar v režimu ochrany proti přehřátí, počkejte, až se vrátí do pohotovostního režimu. - Po vyprázdnění se kávovar zablokuje asi na 10 minut.
Páčku nelze zcela sklopit.	- Vyprázdněte zásobník na použité kapsle. Zkontrolujte, zda není v zásobníku na kapsle zablokovaná kapsle. - Použijte nízkotučné nebo polotučné kravské mléko z lednice (asi 4 °C). - Propláchněte systém po každé přípravě nápoje s mlékem (viz část „Ruční mytí systému Rapid Cappuccino“). - Kávovar odvápněte. - Nepoužívejte zmrzlé mléko. - Zkontrolujte, zda je přívod vzduchu čistý. Postupujte podle pokynů v části „Ruční mytí systému Rapid Cappuccino“.
Mléčná pěna není dostatečně kvalitní.	- Zkontrolujte, zda jste vyjmuli nádobku na mléko. - Tlačítko Mléko držte stisknuté 3 sekundy. - Odstraňte odvápnovací trysku. - Během zahřívání kávovaru nelze vstoupit do režimu Menu.
Nedaří se spustit režim Menu.	- Připraveno více než 5 nápojů s mlékem bez čištění. Činnost: vyčištění systému Rapid Cappuccino. - Příprava na bázi mléka trvá příliš dlouho. Činnost: vyčištění systému Rapid Cappuccino. - Více než 30 minut od poslední přípravy nápoje s mlékem. Činnost: vyčištění systému Rapid Cappuccino.
Výdej mléka se nespustí (rozsvítí se oranžová kontrolka čištění).	- Stiskněte tlačítko vedle nádoby na mléko, uvolníte tak jednotlivé díly. - Viz část „Montáž / demontáž systému Rapid Cappuccino“.
Nádobku na mléko nejde rozebrat.	- Signál označuje, že kávovar je nyní vypnutý.
Akustický signál při vypnutí stroje.	- Kávovar ihned pečlivě očistěte.
V případě náhodného úniku mléka odpojte kávovar z elektrické zásuvky.	

Nesvieti žiadna kontrolka.	- Skontrolujte zástrčku, zásuvku, napätie a poisťky. V prípade problémov kontaktujte <i>Nespresso Club</i> .
Z kávovaru netečie voda ani káva.	- Nádržka na vodu je prázdna. Naplňte nádržku na vodu. - V prípade potreby odstráňte vodný kameň, pozrite si časť Odstránenie vodného kameňa.
Káva vyteká veľmi pomaly.	- Prúd závisí od druhu kávy. - V prípade potreby odstráňte vodný kameň, pozrite si časť Odstránenie vodného kameňa. - Ubezpečte sa, že kapsula nie je zatlačená v nesprávnej polohe. - Ubezpečte sa, že kapsula nie je poškodená. - Kontaktujte <i>Nespresso Club</i> alebo pošlite zariadenie na opravu.
Netečie káva, len voda (napriek vlozenej kapsule).	- Predhrejte šálku. - V prípade potreby odstráňte vodný kameň, pozrite si časť Odstránenie vodného kameňa.
Káva nie je dostatočne horúca.	- Predhrejte šálku. - V prípade potreby odstráňte vodný kameň, pozrite si časť Odstránenie vodného kameňa.
Priestor na vkladanie kapsúl preteká (v nádobe na použité kapsuly je voda).	- Vložte kapsulu správne. Ak dôjde k pretekaniu vody, kontaktujte <i>Nespresso Club</i> .
Akkoľvek blikanie kontroliek, ktoré nie je popísané v časti Riešenie problémov.	- Pošlite zariadenie na opravu alebo kontaktujte <i>Nespresso Club</i> .
Všetky tlačidlá 10 sekúnd blikajú a potom sa kávovar automaticky vypne.	- Upozornenie na poruchu, kávovar treba opraviť. Pošlite zariadenie na opravu alebo kontaktujte <i>Nespresso Club</i> .
Všetky tri tlačidlá rýchlo trikrát zablikajú a kávovar je opäť pripravený na použitie.	- Nádržka na vodu je prázdna.
Bliká kontrolka upozorňujúca na potrebu odstránenia vodného kameňa a potrebu čistenia.	- Kávovar je v režime Menu. Na 3 sekundy stlačte tlačidlo na prípravu nápoja s mliekom, čím ukončíte režim Menu. Ak 30 sekúnd nestlačíte žiadne tlačidlo, režim Menu sa ukončí automaticky.
Bliká oranžová kontrolka odvápnovania.	- Kávovar signalizuje potrebu odvápnenia podľa počtu pripravených nápojov. Odstráňte vodný kameň.
Bliká oranžová kontrolka odvápnovania a tlačidlo Espresso svieti bielo.	- Kávovar je v režime odstraňovania vodného kameňa. Stlačením tlačidla Espresso spustíte odstraňovanie vodného kameňa.
Rozsvieti sa oranžová kontrolka odvápnovania, tlačidlá na prípravu nápojov nie sú dostupné.	- Kávovar je zablokovaný pre veľké množstvo vodného kameňa. Odstráňte vodný kameň.
Všetky tlačidlá na prípravu kávy a na prípravu nápojov s mliekom striedavo blikajú.	- Kávovar je v režime ochrany proti prehriatiu, počkajte, kým nebude opäť pripravený na použitie. - Kávovar bude po vypúšťaní približne 10 minút zablokovaný.
Páka sa nedá úplne sklopiť.	- Vyprázdňte nádobu na použité kapsuly. Uistite sa, že v nádobe na použité kapsuly nie je zablokovaná kapsula. - Používajte polotučné alebo odtučnené kravské mlieko z chladničky (teplota cca 4 ° C). - Systém prepláchnite po každej príprave kávy s mliekom (pozrite si časť „Ručné umývanie systému Rapid Cappuccino“). - Odstráňte vodný kameň. - Nepoužívajte zmrazené mlieko. - Ubezpečte sa, že prívod vzduchu je čistý. Pozrite si časť „Ručné umývanie systému Rapid Cappuccino“.
Nedarí sa mi vstúpiť do Menu.	- Ubezpečte sa, že ste vybrali nádobu na mlieko. - Presvedčte sa, že tlačidlo na prípravu nápoja s mliekom držíte stlačené na 3 sekundy. - Odstráňte odvápnovacia trysku. - Počas fázy zohrievania kávovaru nie je možné vstúpiť do režimu Menu.
Príprava mliečného nápoja sa nezačne (rozsvieti sa oranžová kontrolka čistenia).	- Bolo pripravených viac ako 5 nápojov s mliekom bez čistenia prístroja. Opatrenie: vyčistite systém Rapid Cappuccino. - Príprava nápoja s mliekom trvá príliš dlho. Opatrenie: vyčistite systém Rapid Cappuccino. - Od poslednej prípravy nápoja s mliekom uplynulo viac ako 30 minút. Opatrenie: vyčistite systém Rapid Cappuccino.
Nádoba na mlieko sa nedá rozobrať.	- Ak chcete uvoľniť pripojené časti, stlačte tlačidlo na boku nádoby na mlieko. - Pozri „Montáž / demontáž systému Rapid Cappuccino“.
Akustický signál počuteľný pri vypínaní kávovaru.	- Tento signál indikuje, že kávovar je vypnutý.
V prípade náhodného vytečenia mlieka, odpojte kávovar z elektrickej siete.	- Kávovar okamžite a dôkladne vyčistíte.

Kontaktujte **Nespresso**

Kontaktujte spoločnosť **Nespresso**

CZ

SK

Vzhledem k tomu, že jsme nemohli předpokládat všechna použití vašeho přístroje, pokud potřebujete další informace, máte-li problém nebo potřebujete jenom poradit, volejte **Nespresso** nebo výhradního zástupce **Nespresso**. Kontaktní údaje na nejbližší obchod **Nespresso** nebo oprávněného zástupce **Nespresso** najdete ve složce "Welcome to **Nespresso**", která je v balení kávovaru nebo na adrese nespresso.com.

V tomto dokumente nemusia byť opísané všetky spôsoby použitia kávovaru, preto ak potrebujete ďalšie informácie, máte problém alebo potrebujete radu, kontaktujte spoločnosť **Nespresso** alebo autorizovaného zástupcu spoločnosti **Nespresso**. Kontaktné údaje predajne **Nespresso** alebo autorizovaného zástupcu spoločnosti **Nespresso** možno nájsť v „Sade uvítacích brožúr **Nespresso**“ pribalených ku kávovaru alebo na stránke nespresso.com.

Omezení záruky

Obmedzenie záruky

Společnost De'Longhi poskytuje u tohoto výrobku záruku na materiálové a výrobní vady po dobu dvou let od data nákupu. Během tohoto období společnost De'Longhi zdarma opraví nebo vymění podle vlastního uvážení jakýkoli vadný výrobek. Na vyměněné výrobky nebo opravené součásti se vztahuje delší záruka zahrnující zbývající dobu původní záruky a šest měsíců od data opravy nebo výměny. V rámci omezení a podmínek stanovených platnými právními předpisy se tato omezená záruka nevztahuje na vady způsobené nehodou, nesprávným používáním, nevhodnou údržbou nebo běžným opotřebením. Podmínky této záruky nevylučují, neomezují ani nemění ustanovení platných zákonů upravujících prodej výrobků konečnému zákazníkovi. Pokud se domníváte, že je výrobek vadný, kontaktujte prosím **Nespresso**, kde vám poskytnou informace, jak postupovat při opravě. Pro kontaktní údaje navštivte naše webové stránky na adrese www.nespresso.com.

De'Longhi poskytuje na tento výrobok záruku, ktorá sa vzťahuje na chyby materiálu a vyhotovenia. Záruka platí po dobu dvoch rokov od kúpy spotrebiteľa. V záručnej dobe De'Longhi opraví alebo vymení podľa vlastného uváženia akýkoľvek chybný výrobok bez akýchkoľvek nákladov zo strany zákazníka. Na vymenené výrobky alebo opravené diely platí zostávajúca záruka pre pôvodný výrobok plus záruka v trvaní šiestich mesiacov odo dňa opravy alebo výmeny. Obmedzená záruka sa nevzťahuje na poruchy spôsobené nehodami, nesprávnym používaním, nesprávnou údržbou a bežným opotrebovaním. Táto obmedzená záruka nevylučuje, neobmedzuje ani inak nemení zákonné práva spotrebiteľa vyplývajúce z nákupu produktu. Ak sa domnievate, že váš výrobok je chybný, obráťte sa na spoločnosť **Nespresso**, ktorá vás bude informovať, kam môžete výrobok poslať alebo priniesť do opravy. Pre kontaktné údaje navštívte naše webové stránky na adrese www.nespresso.com.

Likvidace a ochrana životního prostředí

Likvidácia a ochrana životného prostredia



Váš přístroj obsahuje hodnotné materiály, které lze znovu využít. Třídění odpadních materiálů různých typů usnadňuje recyklaci hodnotných surovin. Přístroj odevzdejte ve sběrném místě. Informace o likvidaci můžete získat na svém místním obecním úřadu.

Tento spotrebič obsahuje cenné materiály, ktoré sa dajú opätovne využiť. Triedenie odpadových materiálov podľa typu uľahčuje recykláciu cenných surovín. Spotrebič odevzdať na príslušnom zbernom mieste. Informácie o likvidácii získate na miestnom obecnom úrade.

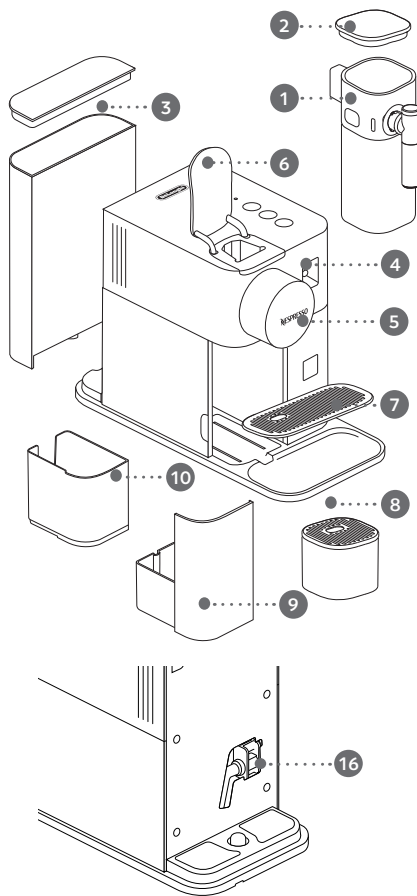

Opis urządzenia Gép áttekintése

- 1 Spieniacz – system szybkiego przygotowania cappuccino / Rapid Cappuccino system
- 2 Wieczko do napełniania / Tejtartály fedele
- 3 Zbiornik wody (1 l) / Víztartály (1 l)
- 4 Element łączący spieniacza do mleka / Rapid Cappuccino system csatlakozója
- 5 Wylot kawy / Kávékifolyó
- 6 Dźwignia / Kapszulakar
- 7 Kratka ociekowa / Alap rács
- 8 Podstawka filiżanki / Csészertartó
- 9 Tacka ociekowa / Csepptálca
- 10 Pojemnik na zużyte kapsułki / Használtkapszula-tartó
- 16 Rurka do odkamieniania / Vízkömentesítő cső

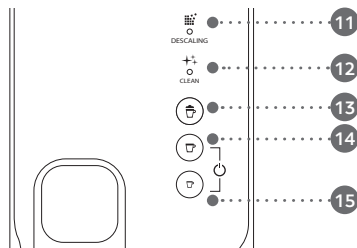

Diody ostrzegawcze Figyelmeztetések

- 11 DESCALING : informacja o konieczności przeprowadzenia odkamieniania, zob. rozdział „Odkamienianie”
DESCALING : a vízkömentesítésre figyelmeztető jelzéssel kapcsolatban lásd a „Vízkömentesítés” c. részt
- 12 CLEAN : informacja o konieczności przeprowadzenia czyszczenia układu przygotowania mleka, zob. rozdział „Przygotowanie Espresso Macchiato – Cappuccino – Latte Macchiato”
CLEAN : a tejrendszer tisztításával kapcsolatos figyelmeztetés esetén lásd az „Espresso Macchiato - Cappuccino - Latte Macchiato készítése” c. részt

Przyciski przygotowania napojów Ital gombok

- 13 Napój mleczny (Espresso Macchiato, Cappuccino, Latte Macchiato)
Tejes ital (Espresso Macchiato, Cappuccino, Latte Macchiato)
- 14 Lungo 110 ml
Lungo 110 ml
- 15 Espresso 40 ml
Espresso 40 ml

Parametry techniczne Műszaki adatok



Lattissima One EN510/F121

 220-240 V~, 50-60 Hz, 1450 W

P_{max} 19 bar / 1,9 MPa

 4,17 kg (ciężar netto) (nett súly)

 ~1 l

 15,4 cm
 25,6 cm
 32,4 cm

Zawartość Tartalom

Opis urządzenia / Áttekintés	138
Parametry techniczne / Műszaki adatok	139
Środki ostrożności	140
Biztonsági előírások	144
Zawartość opakowania / Csomag tartalma	148
Pierwsze uruchomienie / Első használat	149
Ustawianie twardości wody / Vízkeménység beállítása	150
Przygotowanie kawy / Kávé készítése	151
Programowanie ilości kawy / Kávé mennyiségének programozása	152
Montaż/demontaż spieniacza do mleka / Rapid Cappuccino System szét- /összeszerelése	152
Przygotowanie Espresso Macchiato, Cappuccino, Latte Macchiato / Espresso Macchiato-Cappuccino-Latte Macchiato készítése	153
Czyszczenie spieniacza do mleka / A „Rapid Cappuccino System” tisztítása	155
Wyłączanie ekspresu / Kikapcsolás	156
Pielęgnacja urządzenia / Karbantartás	157
Odkamienianie / Vízkőmentesítés	158
Przywracanie ustawień fabrycznych / Mennyiségek visszaállítása alapértelmezett beállításokra	160
Opróżnianie ekspresu przed dłuższym okresem nieużytkowania, w celu zabezpieczenia przed zamarzaniem lub przed przystąpieniem do naprawy / Rendszer kiürítése hosszabb idejű tároláshoz, fagyvédelem céljából vagy javításra történő szállítás előtt	161
Rozwiązywanie problemów	162
Hibaelhárítás	163
Kontakt z Nespresso / Vegy fel a kapcsolatot a Nespresso-val	164
Ograniczona gwarancja / Korlátozott garancia	164
Utylizacja i ochrona środowiska / Ártalmatlanítás és környezetvédelem	164

**UWAGI / OSTRZEŻENIA****ZAGROŻENIE
PORAŻENIA PRĄDEM****ODŁĄCZ USZKODZONY
PRZEWÓD ZASILAJĄCY**

▲ OSTROŻNOŚĆ: TEN ZNAK INFORMUJE O KONIECZNOŚCI ZAPOZNANIA SIĘ Z ZASADAMI BEZPIECZEŃSTWA W CELU UNIKNIĘCIA OBRAŻEŃ CIAŁA LUB USZKODZENIA EKSPRESU.

▲ OSTRZEŻENIE: PRZESTRZEGANIE ZASAD BEZPIECZEŃSTWA STANOWI NIEODŁĄCZNY ELEMENT OBSŁUGI URZĄDZENIA. PRZED PIERWSZYM UŻYCIEM NOWEGO URZĄDZENIA NALEŻY UWAŻNIE ZAPOZNAĆ SIĘ ZE WSZYSTKIMI INSTRUKCJAMI. PROSZĘ ZACHOWAĆ JE NA PRZYSZŁOŚĆ I KORZYSTAĆ Z NICH W RAZIE POTRZEBY.

i INFORMACJA: TEN

ZNAK INFORMUJE O KONIECZNOŚCI ZAPOZNANIA SIĘ ZE WSKAZÓWKAMI DÓTYCZĄCYMI PRAWIDŁOWEGO I BEZPIECZNEGO UŻYTKOWANIA EKSPRESU.

- Urządzenie służy do przygotowywania napojów zgodnie z niniejszą instrukcją.
- Urządzenia należy używać wyłącznie zgodnie z przeznaczeniem.
- Urządzenie zostało zaprojektowane do użytku wewnątrz pomieszczeń. Nie należy go używać w temperaturach ekstremalnych.
- Należy chronić urządzenie przed bezpośrednim działaniem promieni słonecznych i długotrwałym kontaktem z wodą i wilgocią.
- Urządzenie przeznaczone jest wyłącznie do użytku domowego. Nie należy stosować go w miejscach

wydzielonych do przygotowania posiłków przez pracowników w biurach i innych miejscach pracy, w gospodarstwach agroturystycznych, a także przez klientów w hotelach, motelach i innych miejscach przeznaczonych do tymczasowych celów mieszkaniowych lub w obiektach oferujących usługi „bed & breakfast”.

- Włączonego urządzenia nie należy umieszczać w szafce.
- Urządzenie może być użytkowane przez dzieci w wieku co najmniej 8 lat, pod warunkiem, że znajdują się one pod nadzorem lub zostały poinstruowane o sposobie bezpiecznej obsługi urządzenia i są w pełni świadome wszelkich zagrożeń. Czynności w zakresie czyszczenia oraz konserwacji nie mogą być wykonywane przez dzieci, chyba że mają one więcej

niż 8 lat i znajdują się pod nadzorem.

- Urządzenie i jego przewód należy przechowywać z dala od dzieci poniżej 8 roku życia.
- Urządzenie nie jest przeznaczone do użytku przez osoby, których sprawność fizyczna, zmysłowa czy umysłowa jest ograniczona oraz które nie mają doświadczenia ani odpowiedniej wiedzy, chyba że znajdują się pod nadzorem lub zostały poinstruowane o sposobie bezpiecznej obsługi urządzenia i rozumieją związane z tym zagrożenia.
- Dzieci nie powinny używać urządzenia jako zabawki.
- Producent nie ponosi odpowiedzialności, a gwarancja nie obejmuje wykorzystania urządzenia w celach komercyjnych, nieprawidłowego postępowania z urządzeniem, uszkodzeń powstałych

w wyniku użytkowania urządzenia niezgodnie z jego przeznaczeniem, niewłaściwej obsługi, samodzielnych napraw, a także przypadków nieprzestrzegania instrukcji użytkowania.

- Jeżeli jest wymagany przedłużacz: w przypadku napięcia 230 V przekrój żyły przewodu przedłużacza powinien wynosić co najmniej 1,0 mm². W przypadku napięcia 120 V przekrój żyły powinien wynosić co najmniej 1,5 mm².

Należy unikać ryzyka porażenia prądem i pożaru.

- W przypadku awarii: należy natychmiast wyjąć wtyczkę z gniazdka.
- Urządzenie należy podłączać wyłącznie do odpowiedniego, łatwo dostępnego gniazdka elektrycznego z uziemieniem. Należy sprawdzić, czy napięcie

źródła zasilania odpowiada napięciu określonemu na tabliczce znamionowej urządzenia. Niewłaściwe podłączenie urządzenia spowoduje utratę gwarancji.

- Jeżeli wtyczka nie pasuje do gniazdka, należy zastosować adapter zapewniający ciągłość uziemienia między urządzeniem a siecią.

Urządzenie należy podłączyć do źródła zasilania dopiero po instalacji.

- Nie należy przeciągać przewodu po ostrych powierzchniach, dociskać go oraz dopuszczać do jego zwisania.
- Przewód należy chronić przed wysoką temperaturą i wilgocią.
- Jeżeli przewód zasilający lub wtyczka są uszkodzone, muszą one zostać wymienione przez producenta, pracownika serwisu lub osobę o podobnych kwalifikacjach.

Podjęcie takich działań pozwoli uniknąć wszelkich potencjalnych zagrożeń.

- Nie należy korzystać z urządzenia, jeżeli przewód lub wtyczka są uszkodzone, ani gdy urządzenie uległo awarii lub zostało uszkodzone w jakikolwiek sposób. Urządzenie należy przekazać do najbliższego serwisu do kontroli, naprawy lub regulacji.
- Jeżeli konieczne jest zastosowanie przedłużacza, należy użyć wyłącznie przedłużacza uziemionego, o przekroju przewodu wynoszącym co najmniej 1,5 mm² lub odpowiadającego mocy wejściowej.
- Aby uniknąć wystąpienia niebezpiecznych uszkodzeń, nie należy umieszczać urządzenia na gorących powierzchniach, takich jak np. grzejniki, piece, kuchenki, palniki gazowe czy źródła otwartego ognia, ani w ich

pobliżu.

- Urządzenie zawsze powinno być ustawione na poziomej, stabilnej i gładkiej powierzchni. Powierzchnia ta musi być odporna na wysokie temperatury i takie płyny, jak woda, kawa, płyn do odkamieniania itp.
- Urządzenie nieużywane przez dłuższy czas należy odłączyć od źródła zasilania. Urządzenie należy odłączyć, wyciągając wtyczkę, a nie pociągając za przewód.
- Urządzenie należy odłączyć, gdy nie jest używane, oraz na czas jego czyszczenia. Przed przystąpieniem do czyszczenia i konserwacji urządzenia należy pozwolić ostygnąć.
- Zawsze należy wkładać wtyczkę najpierw do urządzenia, a dopiero potem podłączać przewód do gniazdka. Aby odłączyć urządzenie, należy przerwać wszelkie czynności,

przełączniki ustawić na „wyłączony”, a następnie wyjąć wtyczkę z gniazdka.

- Nie należy dotykać przewodu i wtyczki mokrymi rękami.
- Aby uniknąć pożaru, porażenia prądem elektrycznym i obrażeń, przewodu czy wtyczek, nie należy zanurzać urządzenia w wodzie ani w żadnym innym płynie.
- Nigdy nie zanurzaj urządzenia w wodzie lub w innym płynie.
- Nigdy nie umieszczaj urządzenia ani jego części w zmywarce, z wyjątkiem zdemontowanego spieniacza do mleka, kratki ociekowej, podstawki filiżanki, tacki ociekowej i pojemnika na zużyte kapsułki.
- Kontakt energii elektrycznej z wodą jest bardzo niebezpieczny i może prowadzić do śmiertelnego porażenia prądem.
- Nie należy otwierać urządzenia. Zagrożenie

porażenia prądem!

- Nie należy umieszczać niczego w otworach. Nieprzestrzeganie tego zakazu może skutkować pożarem lub porażeniem prądem!
- Użycie akcesoriów nie zalecanych przez producenta, może doprowadzić do pożaru, porażenia prądem lub zranienia.
- Dzieci nie mogą samodzielnie korzystać z urządzenia.
- Nie używać na zewnątrz.

Należy unikać możliwych zagrożeń podczas obsługi urządzenia.

- Nie należy pozostawiać działającego urządzenia bez nadzoru.
- Nie używać urządzenia, jeśli zostało uszkodzone lub jego działanie jest niewłaściwe. Należy niezwłocznie wyjąć wtyczkę z gniazdka. W celu przeprowadzenia kontroli, naprawy lub regulacji,

należy skontaktować się z **Nespresso** lub z autoryzowanym przedstawicielem **Nespresso**.

-  Uszkodzone urządzenie może spowodować porażenie prądem, oparzenia i pożar.
- Należy zawsze dokładnie zamykać dźwignię i nie podnosić jej w czasie działania urządzenia. Nieprzestrzeganie tego zakazu może skutkować poparzeniem.
- Nie należy umieszczać palców pod wylotem kawy, ponieważ grozi to poparzeniem.
- Powierzchnia elementu grzewczego pozostaje nagrzana po użyciu, a zewnętrzna powierzchnia urządzenia może utrzymywać temperaturę przez kilka minut, zależnie od sposobu użycia.
- Nie należy wkładać palców do komory ani do kanału na kapsułki. Ryzyko urazu!

- Jeżeli ostrza nie przebiją kapsułki, woda może wydostać się poza nią i doprowadzić do uszkodzenia urządzenia.
- Nigdy nie używaj użytej, uszkodzonej lub zniekształconej kapsułki.
- Jeżeli kapsułka zablokuje się w komorze, należy wyłączyć ekspres i odłączyć go od źródła zasilania przed podjęciem jakichkolwiek działań. Następnie należy skontaktować się z **Nespresso** lub z autoryzowanym przedstawicielem **Nespresso**.
- Zbiornik na wodę należy napełniać wyłącznie świeżą wodą przeznaczoną do picia.
- Jeżeli urządzenie ma być nieużywane przez dłuższy okres czasu (podczas dni wolnych od pracy itp.), należy opróżnić zbiornik na wodę.
- Jeżeli urządzenie nie było używane podczas weekendu

lub w podobnym okresie, należy wymienić wodę w zbiorniku.

- Nie należy używać urządzenia bez tacki i kratki ociekowej, aby nie dopuścić do rozlewania się płynów na sąsiednie powierzchnie.
- Urządzenie nie jest przeznaczone do stosowania z surowym mlekiem.
- Nie stosuj silnych środków czyszczących ani środków na bazie rozpuszczalnika. Do czyszczenia powierzchni urządzenia należy używać wilgotnej ściereczki i łagodnego środka czyszczącego.
- Do czyszczenia ekspresu należy używać wyłącznie czystych narzędzi.
- Po rozpakowaniu ekspresu należy zdjąć i wyrzucić folię zabezpieczającą.
- Urządzenie przystosowane jest tylko do kapsulek **Nespresso** dostępnych

wyłącznie od **Nespresso** lub za pośrednictwem autoryzowanego przedstawiciela **Nespresso**.

- Produkty z mleka krowiego przygotowane w niniejszym urządzeniu nie są przeznaczone do spożycia przez osoby z nietolerancją mleka lub laktozy oraz z alergiami, a także przez dzieci poniżej 3 roku życia.
- Wszystkie urządzenia **Nespresso** przechodzą rygorystyczne kontrole. Losowo wybrane egzemplarze poddawane są praktycznym testom niezawodności. W związku z tym mogą nosić ślady użytkowania.
- **Nespresso** zastrzega sobie prawo do zmiany treści instrukcji bez uprzedniego powiadomienia.

Odkamienianie

- Prawidłowo stosowany środek odkamieniający

Nespresso pomaga zapewnić właściwe funkcjonowanie ekspresu i zagwarantować, że kawa zawsze będzie smakować tak samo doskonale, jak za pierwszym razem.

- Urządzenie należy odkamieniać zgodnie z zaleceniami przedstawionymi w instrukcji obsługi lub zapoznać się z informacjami dotyczącymi odkamieniania znajdującymi się na stronie **Nespresso**: www.nespresso.com/machine-maintenance
- ⚠️ **OSTRZEŻENIE**: roztwór do odkamieniania może być szkodliwy dla zdrowia. Należy unikać kontaktu z oczami, skórą i powierzchniami. Użycie niewłaściwego środka do odkamieniania może prowadzić do uszkodzenia urządzenia lub obniżyć skuteczność procesu odkamieniania. W celu uzyskania dodatkowych

informacji dotyczących odkamieniania należy skontaktować się z **Nespresso**.

PROSZĘ ZACHOWAĆ NINIEJSZĄ INSTRUKCJĘ

Instrukcję należy przekazać ewentualnemu kolejnemu użytkownikowi.

Niniejsza instrukcja obsługi dostępna jest także w formacie PDF na stronie nespresso.com

 **VIGYÁZAT / FIGYELMEZTETÉS**

 **ELEKTROMOS VESZÉLY**

 **HÚZZA KI A HÁLÓZATI CSATLAKOZÓT, HA MEGSÉRÜLT**

 **FIGYELMEZTETÉS: HA EZT A JELET LÁTJA, AZ ESETLEGES SÉRÜLÉSEK ÉS KÁROK MEGELŐZÉSE ÉRDEKÉBEN OLVASSA EL A BIZTONSÁGI ELŐÍRÁSOKAT.**

 **FIGYELMEZTETÉS: A BIZTONSÁGI ELŐÍRÁSOK A KÉSZÜLÉK RÉSZÉT KÉPEZIK. OLVASSA EL AZ ÖSSZES UTASÍTÁST FIGYELMESEN AZ ELSŐ HASZNÁLAT ELŐTT. TARTSA A KÉSZÜLÉK MELLETT, VAGY OLYAN HELYEN, AHOL KÉSŐBB IS MEGTALÁLJA.**

 **INFORMÁCIÓ: HA EZT A JELET LÁTJA, A KÉSZÜLÉK BIZTONSÁGOS ÉS**

MEGFELELŐ HASZNÁLATA ÉRDEKÉBEN VEGYE FIGYELEMBE AZ ADOTT TANÁCSOT.

- A készülék az útmutatóban található előírásoknak megfelelően italok készítésére szolgál.
- A készüléket kizárólag rendeltetésének megfelelően használja.
- A készüléket beltéri, nem szélsőséges hőmérsékleti viszonyok melletti használatra tervezték.
- Ügyeljen arra, hogy a készüléket ne érje közvetlen napsugárzás, illetve ne tartsa nedves vagy párák környezetben.
- A készüléket kizárólag háztartási célú felhasználásra tervezték. Nem alkalmas üzletekben kialakított dolgozói konyhákban, irodákban és egyéb munkahelyeken való használatra, hotel- és

motelvendégek számára, egyéb lakókörnyezetekben és szálláshelyeken.

- Az üzembe helyezett készüléket ne tartsa szekrényben.
- A készüléket 8 év feletti gyermekek csak felügyelettel használhatják, és ha a biztonságos használatról, illetve a használattal kapcsolatos veszélyekről tájékoztatást kaptak. A tisztítást és karbantartást gyermekek ne végezzék, kivéve, ha idősebbek 8 évesnél, és egy felnőtt felügyeli őket.
- A készüléket és a kábelét tartsa távol a 8 év alatti gyermekektől.
- A készüléket korlátozott fizikai, érzékszervi vagy szellemi képességekkel rendelkező, vagy kevés tapasztalattal és szakismerettel rendelkező személyek csak felügyelettel használhatják, vagy ha a biztonságos használatról, illetve a használattal kapcsolatos veszélyekről tájékoztatást kaptak.
- Gyermekek ne játsszanak a készülékkel.
- A gyártó nem vállal felelősséget a készülék kereskedelmi használatából vagy nem megfelelő kezeléséből, az előírtaktól eltérő célú használatból következő károkért, nem megfelelő használatáért, nem szakszerű javításért, illetve az utasítások be nem tartásáért, és ezekben az esetekben a garancia sem érvényes.
- Ha hosszabbító használata szükséges: 230V esetén a vezető keresztmetszete legalább 1,0 mm² legyen. 120V esetén a keresztmetszet legalább 1,5 mm² legyen

 **Kerülje az áramütést és tüzet okozó helyzeteket.**

- Vészhelyzet esetén: azonnal

húzza ki a dugót az aljzatból.

- A készüléket csak megfelelő, könnyen elérhető, földelt elektromos hálózati csatlakozóhoz csatlakoztassa. Győződjön meg arról, hogy a hálózati feszültség megegyezik a készülék adattábláján feltüntetett feszültségértékkel. Nem megfelelő csatlakozás használata érvényteleníti a garanciát.
- Abban az esetben, ha a dugó nem kompatibilis az aljzattal, használjon adaptert, ami biztosítja a földelést a gép és a hálózat között.

A készüléket csak a telepítést követően csatlakoztassa.

- Ne vezesse át a kábelt éles felületeken, ne szorítsa össze és ne hagyja leelőgni.
- Védje a kábelt hőhatástól és nedvességtől.
- A sérült tápkábelt vagy csatlakozót kizárólag a gyártó, annak szervizpartnere vagy

hasonló képesítésű szakember cserélheti ki a veszélyek elkerülése végett.

- Ne működtesse a készüléket, ha a vezeték vagy a dugó sérült, illetve, ha a készülék hibásan működik, vagy valamilyen módon sérült. Vigye vissza a készüléket a legközelebbi szervizbe átvizsgálás, javítás vagy beállítás céljából.
- Ha szükség van hosszabbítókábelre, kizárólag legalább 1,5 mm² keresztmetszetű vagy a bemeneti áramnak megfelelő földelt vezetőkábelt használjon.
- A veszélyes sérülések elkerülése érdekében soha ne helyezze a készüléket forró felületre vagy annak közelébe, például radiátor, főzőlap, sütő, gázégő vagy hasonló eszközök és nyílt láng közelébe.
- A készüléket mindig vízszintes, szilárd és sima felületre tegye. A felületnek ellenállónak kell

lennie a hővel és folyadékokkal – vízzel, kávéval, vízkőoldóval és hasonlókkal – szemben.

- Ha hosszabb ideig nem használja a készüléket, húzza ki a tápkábelt a hálózathoz. Ilyenkor mindig a dugvillát fogja, és soha ne a kábelt húzza, mert a kábel megsérülhet!
- Ha nincs használatban, illetve tisztítás előtt húzza ki az aljzatból. Hagyja, hogy a készülék lehűljön, mielőtt alkatrészeket helyezne fel vagy venne le, illetve tisztítás előtt.
- Először mindig az eszközhöz csatlakoztassa a vezetékét, majd ezt követően csatlakoztassa az aljzatba. A lecsatlakoztatáshoz hagyjon abban minden műveletet, állítsa a vezérlőket „off” állásba, majd húzza ki a dugót az aljzatból.
- Soha ne fogja meg a kábelt nedves kézzel!
- Ahhoz, hogy a tüzet, áramütést

és a személyi sérüléseket megakadályozhassa, soha ne merítse vízbe vagy egyéb folyadékba a vezetékét vagy a csatlakozókat.

- A készüléket soha ne merítse folyadékba.
- Soha ne tegye a berendezést vagy annak részeit mosogatógépbe, kivéve a szétzerelt Rapid Cappuccino System-et, az alap tálcát, a csészetartót, csepptálcát és a használtkapszula-tartót.
- A vízzel érintkező elektromos részek veszélyesek, halálos áramütést okozhatnak.
- Ne nyissa fel az eszközt. A készülékben veszélyes feszültség található!
- A készülék nyílásaiba ne dugjon semmit! Tűz és áramütés lehet a következménye!
- A készülék gyártója által nem javasolt tartozékok használata tüzet, áramütést, illetve személyi sérülést okozhat.

- Felügyelet szükséges, ha a berendezést gyerekek közelében használja, vagy gyerekek használják.
- Ne használja kültéren.

A készülék használatakor kerülje a lehetséges sérüléseket.

- Működtetés közben soha ne hagyja felügyelet nélkül a készüléket.
- Ne használja a készüléket, ha a készülék sérült vagy nem működik megfelelően. Azonnal húzza ki a dugót a konnektorból. Ellenőrzésre, javításra vagy beállításra a készüléket juttassa el a **Nespresso-hoz** vagy a **Nespresso** hivatalos képviselőjéhez.
-  A sérült készülék áramütést, égési sérülést és tüzet okozhat.
- A készülék működése közben mindig zárja le teljesen a kapszulakart, és soha ne

nyissa fel. Vízkövesedés előfordulhat.

- Ne tegye az ujját a kávékifolyó alá, mert leforrázhatja magát.
- A fűtőelem felülete a használatot követően forró marad és a használattól függően a készülék külső felülete néhány percig még megtarthatja a hőt.
- Ne dugja be az ujját a kapszularekeszbe vagy a kapszulatartóba. Sérülést okozhat!
- Ha a kapszulát a pengék nem fűrik át, a víz a kapszula köré folyhat, és a készülék megsérülhet.
- Soha ne használjon sérült, deformálódott vagy használt kapszulát.
- Ha kapszula szorult a kapszularekeszbe, a további használat előtt kapcsolja ki a gépet, és húzza ki a dugót a konnektorból. Hívja fel a **Nespresso** vagy a **Nespresso** hivatalos képviselőjét.
- Csak hideg ivóvizet töltsön a víztartályba.
- Ha a készüléket huzamosabb ideig nem használja (pl. nyaralás), a víztartályt ürítse ki.
- Ha a készüléket a hétévén vagy néhány napig nem használta, cserélje ki a víztartályban lévő vizet.
- Ne használja az eszközt a csepptálca és a rács nélkül, így elkerülheti, hogy folyadék kerüljön a környező felületekre.
- A gép nem használható nyers tejjel.
- Ne használjon erős súroló- vagy oldószert. A készüléket nedves ruhával és kímélő tisztítószerrel tisztítsa meg.
- A gép tisztításához csak tiszta eszközöket használjon.
- Amikor kicsomagolja a készüléket, vegye le és dobja ki a védőfóliát.
- A készüléket **Nespresso** kávékapszulákkal való

használatra tervezték, amelyeket a **Nespresso-n** keresztül vagy a **Nespresso** hivatalos képviselőjénél szerezhet be.

- A berendezés által készített, tehéntejből készült italok nem alkalmasak tej- vagy laktóz intoleranciában szenvedők, illetve 3 év alatti gyermekek számára.
- Minden **Nespresso** készüléknek szigorú követelményeknek kell megfelelnie. A megbízhatóság ellenőrzésére szolgáló teszteklet véletlenszerűen kiválasztott készülékeken, gyakorlati használat során hajtjuk végre. Néhány készüléken ezért látszódnak korábbi használatra utaló jelek.
- A **Nespresso** fenntartja a jogot az utasítások előzetes figyelmeztetés nélkül történő megváltoztatására.

Vízkömentesítés

- Helyes használat esetén a **Nespresso** vízkömentesítő elősegíti gépe megfelelő működését a készülék élettartama alatt, és gondoskodik arról, hogy az Ön kávéja ugyanolyan tökéletes legyen, mint az első alkalommal.
- Végezze el a vízkömentesítést a használati útmutatóban foglaltak szerint, vagy keresse fel a **Nespresso** weboldalát további információkért: www.nespresso.com/machine-maintenance.
- ⚠ VIGYÁZAT: a vízkőoldó folyadék ártalmas lehet. Ne kerüljön szembe, bőrre, illetve egyéb felületekre. Nem megfelelő vízkőoldószer használata a készülék alkatrészeinek meghibásodásához, illetve elégtelen vízkömentesítéshez vezethet. A vízkömentesítéssel kapcsolatos további

kérdéseivel keresse a **Nespresso-t**.

ŐRIZZE MEG EZT A HASZNÁLATI ÚTMUTATÓT

Adja át a készülék későbbi használójának.

A használati útmutató letölthető PDF formátumban a www.nespresso.com oldalról.

PL Zawartość opakowania
HU Csomag tartalma

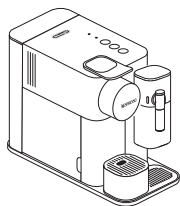

- 1 Ekspres
Kávéfőző

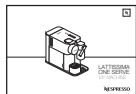

- 2 Instrukcja obsługi
Használati útmutató



- 3 Zestaw kapsulek
Kóstoló szett



- 4 Katalog powitalny „Witaj w Nespresso”
„Üdvözli Önt a Nespresso” mappa



- 5 1 x Pasek do testowania twardości wody, załączony do Instrukcji obsługi
1 db vízkeménységmérő tesztcsik, a használati útmutatóban

Lattissima One

Lattissima One

KLASYCZNY SMAK ESPRESSO

Ekspres **Nespresso** Original pozwala cieszyć się esencją espresso w wersji z mlekiem lub bez. Inspirowany tradycją włoskiej kawy, tworzy ponadczasowy smak za dotknięciem palca. Urządzenia i kapsułki **Nespresso** Original oferują szeroką gamę aromatów, dopasowaną pod każdy gust. Espresso czy lungo, czarna czy z dodatkami, zawsze z delikatną śmietanką lub puszystą pianką. Wszystko to jest możliwe wyłącznie dzięki ciśnieniu 19 bar w każdym urządzeniu. Wydobywa ono optymalny aromat z każdej kapsułki i pozwala mu rozwinąć się w Twojej filiżance. **Nespresso** Original – klasyczne na swój własny sposób.

A KLASSZIKUS ESZPRESSZÓ-ÉLMÉNY

A **Nespresso** Original rendszernek köszönhetően élvezheti az igazi eszpresszó esszenciáját, akár tejjel vagy anélkül. Tradicionális olasz kávé ihlette, gombnyomásra elérhető időtlen élmény. A **Nespresso** Original gépek és kapszulák az aromák széles választékát kínálják, minden ízlésnek megfelelnek. Espresso, vagy Lungo készítése feketén, vagy tejes receptként, selymes crema réteggel, illetve lágy tejjel. Ezt a gép által biztosított 19 bar-os nyomás teszi lehetővé. Ez a nyomás tárja fel a csészében megjelenő, az egyes kapszulákban rejlő ízeket. **Nespresso** Original, a maga módján klasszikus.

Pierwsze uruchomienie

Első használat

PL

HU

⚠ OSTRZEŻENIE: należy najpierw zapoznać się ze środkami ostrożności w celu uniknięcia ryzyka śmiertelnego porażenia prądem i pożaru. Przy podłączaniu ekspresu do źródła zasilania należy upewnić się, że zachowana jest ciągłość uziemienia.

FIGYELMEZTETÉS: először olvassa el a biztonsági előírásokat, hogy elkerülhesse az áramütést és tüzet okozó helyzeteket. Gondoskodjon róla, hogy megszakításmentes legyen a földelés, amikor a gépet a csatlakozójálatba csatlakoztatja.

- 1** Po wypakowaniu ekspresu usuń plastikową folię, zbiornik na wodę, tackę ociekową oraz pojemnik na zużyte kapsułki. Wyreguluj długość kabla i umieść jego nadmiar w prowadnicy kabla znajdującej się pod ekspresem. Zdejmij naklejkę z kratki ociekowej. Urządzenie można zarejestrować na stronie www.nespresso.com.

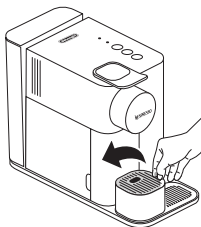

A gép kicsomagolásakor távolítsa el a védőfóliát, a víztartályt, a csepegtetőt és a kapszulatartót. Állítsa be a kábel hosszát, majd a maradék kábelt helyezze el a gép alatt. Távolítsa el a rácson található matricát. A gépet regisztrálhatja a www.nespresso.com oldalon.

- 2** Podłącz ekspres do sieci elektrycznej. Wypłucz zbiornik na wodę i napełnij go świeżą wodą przeznaczoną do picia.

Csatlakoztassa a gépet az elektromos hálózathoz. Mielőtt a maximum szintre feltöltené ivóvízzel, öblítse el a víztartályt.

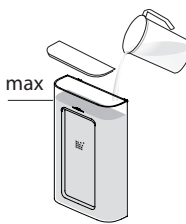

- 3** Włącz urządzenie, naciskając dowolny przycisk:
- Migają diody: rozgrzewanie (18 sekund)
 - Gdy zaświeci się biała dioda: urządzenie jest gotowe do użycia

Kapcsolja be a gépet bármelyik gomb megnyomásával:

- A lámpák villognak: felmelegítés (18 sec)
- Fehéren világít: készen áll a használatra

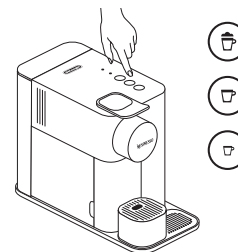

- 4** Wypłucz ekspres, umieszczając pojemnik mieszczący 500 ml płynu pod wylotem kawy i naciskając przycisk Lungo. Powtórz trzy razy.

Öblítse el a épet úgy, hogy egy 500 ml-es edényt helyez a kávékifolyó alá és megnyomja a Lungo gombot. Háromszor ismétlje meg.

- i** Po wyprodukowaniu ekspresy są kompleksowo testowane. Podczas płukania w wodzie mogą pojawić się śladowe ilości drobinek kawy.

A gyártást követően a gépeket teljes mértékben teszteljük. Az öblítővízben felfedezheti kávéőrlemlény nyomain.

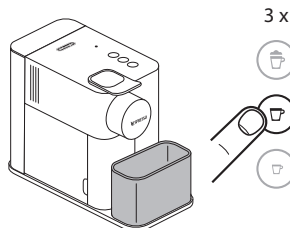

- 5** Wyczyść spieniacz – postępuj zgodnie ze wskazówkami w rozdziale „Czyszczenie spieniacza”.

A tejhabosító tisztításával kapcsolatban lásd a „Rapid Cappuccino System tisztítása” c. részt.

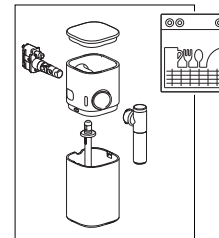

PL Ustawianie twardości wody
HU Vízkeménység beállítása

- 1 Pasek do testowania twardości wody, umieszczony na pierwszej stronie Instrukcji obsługi, włożyć pod strumień wody na 1 sekundę.

A használati útmutató első oldalán található vízkeménységmérő csíkot helyezze 1 másodpercre víz alá.



- 2 Liczba czerwonych kwadratów oznacza poziom twardości wody.

A megjelölt piros négyzetek száma jelzi a víz keménységét.

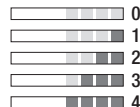

- 3 Zdejmij spieniacz i włącz urządzenie.

Távolítsa el a tejhabosítót és kapcsolja be a gépet.

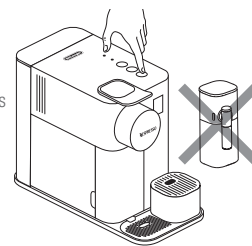

- 4 Naciśnij i przytrzymaj przez 3 sekundy przycisk służący do przygotowania napoju mlecznego, w celu aktywacji trybu Menu. Diody odkamieniania i czyszczenia zaczną migać.

Nyomja le a tejes italok gombját 3 másodpercre, hogy beléphessen a Menübe: vízkőmentesítés és tisztítás lámpája villogni kezd.



- 5 Naciśnij przycisk Espresso. Nyomja meg az Espresso gombot.



- 6 Teraz, w ciągu 15 sekund, można ustawić pożądaną wartość twardości wody, naciskając odpowiedni przycisk. Przycisk zamiga szybko 3 razy w celu potwierdzenia nowej wartości. Menu wyłączy się automatycznie i ekspres powróci do trybu gotowości.

Most 15 másodpercen belül beállíthatja a kívánt értéket a megfelelő gomb megnyomásával (lásd az alábbi táblázatot). Megerősítésképp a gombok háromszor gyorsan felvillannak. A gép automatikusan kilép a menüből és visszaáll készenléti üzemmódba.

- i UWAGA:** ekspres automatycznie wyłączy tryb Menu po 30 sekundach, jeśli nie zostaną wykonane żadne działania. Można go także wyłączyć ręcznie, przyciskając i przytrzymując przez 3 sekundy przycisk służący do przygotowania napoju mlecznego.

MEGJEGYZÉS: ha semmilyen műveletet nem hajt végre, 30 mp után automatikusan kilép a Menü üzemmódból. Manuálisan is kiléphet a menüből, ha a tejes italok gombját 3 másodpercre lenyomja.

Poziom / Kapszulakár	Przycisk: / Gomb(ok)	fH	dH	CaCO ₃
	Napój mleczny / Tejes ital	< 5	< 3	< 50 mg/l
	Lungo	> 7	> 4	> 70 mg/l
	Espresso	> 13	> 7	> 130 mg/l
	Napój mleczny + Lungo / Tejes ital + Lungo	> 25	> 14	> 250 mg/l
	Lungo + Espresso	> 38	> 21	> 380 mg/l

Przygotowanie kawy

Kávé készítése

PL

HU

- 1 Podnieś dźwignię do końca i włóż kapsułkę.

Teljesen emelje fel a kapszulakart és helyezze be a kapszulát.

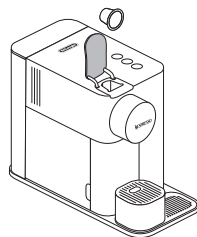

- 2 Zamknij dźwignię i umieść filiżankę przeznaczoną dla wybranego napoju pod wylotem kawy.

Zárja le a kapszulakart és helyezzen az itálnak megfelelő csészét a kávékifolyó alá.

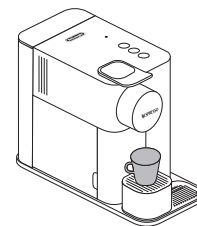

- 3 Naciśnij przycisk Espresso (40 ml) lub Lungo (110 ml). Przygotowanie kawy zostanie zakończone automatycznie. Aby przerwać parzenie kawy lub dolać większą ilość kawy, ponownie naciśnij przycisk.

Nyomja meg az Espresso (40 ml) vagy a Lungo (110 ml) gombot. A kávé készítése automatikusan leáll. A kávé készítésének leállításához vagy az újratöltéshez nyomja meg újra a gombot.

i UWAGA: w trakcie rozgrzewania można przycisnąć dowolny przycisk wyboru kawy. W pierwszej kolejności należy włożyć kapsułkę do ekspresu. Kawa zostanie przygotowana automatycznie, gdy urządzenie będzie gotowe.

MEGJEGYZÉS: a felfűtés során bármelyik kávé gombot megnyomhatja. Először be kell helyezni a kapszulát, majd a kávé automatikusan elkészül, ha a gép készen áll.

110 ml →



40 ml →



- 4 Gdy ekspres zakończy przygotowywanie napoju, po upłynięciu kilku sekund podnieś i opuść dźwignię w celu usunięcia kapsułki do pojemnika na zużyte kapsułki. Nie podnoś dźwigni zbyt wcześnie.

Néhány másodperccel az elkészítést követően emelje fel és zárja le a kapszulakart, hogy a kapszula a használtkapszula-tartóba kerüljön. Ne nyissa fel a kapszulakart túl korán.

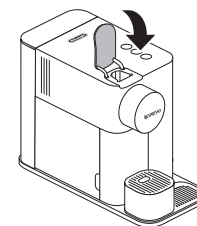

Programowanie ilości kawy Kávé mennyiségének programozása

i **UWAGA:** aby zapewnić najlepszą jakość każdej z naszych kaw, zaleca się zachowanie ustawień fabrycznych dla Espresso i Lungo.

MEGJEGYZÉS: azt javasoljuk, hogy az Espresso és a Lungo esetében tartsa meg a gyári beállításokat, hogy az egyes kávévariációk esetében a lehető legjobb eredményt érhesse el.

1 Postępuj zgodnie z krokami 1--2 w rozdziale „Przygotowanie kawy”.

Kövesse a „kávé készítése” c. rész 1-2 lépését.

2 Naciśnij i przytrzymaj przez co najmniej 3 sekundy przyciski Espresso i Lungo, w celu aktywacji trybu programowania. Rozpocznie się parzenie, a przycisk zacznie szybko migać.

Érintse meg és tartsa lenyomva az Espresso vagy Lungo gombokat legalább 3 másodpercig, hogy beléphessen a programozás üzemmódba. A kávé készítése megkezdődik és a gomb gyorsan villog.

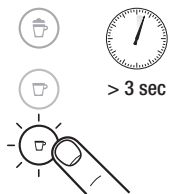

3 W momencie uzyskania pożądanej objętości przycisk należy zwolnić. Objętość zostanie zachowana dla każdej kolejnej kawy. Przycisk zamiga 3 razy w celu potwierdzenia nowej objętości kawy.

Engedje fel a gombot, ha a kívánt mennyiséget elérte. A következő kávékészítéshez a mennyiség tárolásra kerül. A gomb 3-szor felvillan, így erősítve meg az új kávé mennyiséget.

Możliwa ilość kawy do ustawienia / A kávé mennyisége programozható			
	Min. / Min	Domyślnie / Alapértelmezett	Maks. / Max
Napój mleczny / Tej	-	40 ml	-
Lungo	70 ml	110 ml	150 ml
Espresso	20 ml	40 ml	70 ml

i **UWAGA:** nie można zaprogramować ilości kawy w napojach mlecznych.

MEGJEGYZÉS: a tejes receptek esetén a kávé mennyisége nem programozható.

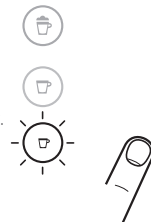

Montaż/demontaż spieniacza do mleka Rapid Cappuccino System szét- /összeszerelése

1 Zdejmij spieniacz, wciskając przycisk znajdujący się z boku spieniacza. Odlącz wężyk zaciągający mleko.



A tejtartály eltávolításához nyomja meg a tejhabosító oldalán található gombot. Húzza ki a felszívócsövet.

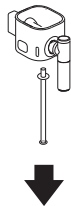

2 Ustaw dyszę mleczną pionowo w celu demontażu lub ponownego montażu.

Állítsa be a tejfolyót függőlegesen a szét- és összeszereléshez.

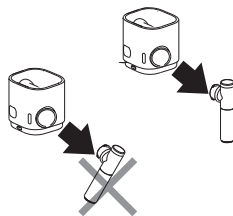

3 Naciśnij przycisk umieszczony z boku spieniacza i pociągnij element łączący, aby go odblokować.

Nyomja meg a gombot a tejhabosító oldalán és húzza meg a csatlakozót a kioldáshoz.

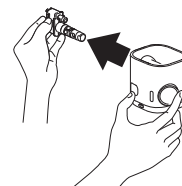

Przygotowanie Espresso Macchiato, Cappuccino, Latte Macchiato Espresso Macchiato-Cappuccino-Latte Macchiato készítése

- 1 Napelnij zbiornik na mleko do jednego z 4 oznaczonych poziomów, zgodnie z ilustracją. Zamknij wieczko zbiornika i podłącz spieniacz do ekspresu.

Töltse fel a tejtartót a 4 szintjelző valamelyikéig (lásd az ábrát).

Zárja le a fedelet és csatlakoztassa a Rapid Cappuccino System-et a géphez.

- i Urządzenie zużyje całą ilość mleka w zbiorniku i zatrzyma się automatycznie po opróżnieniu zbiornika.

Aby uzyskać idealną piankę mleczną, należy używać schłodzonego (do ok. 4°C) mleka krowiego pasteryzowanego lub UHT, odtłuszczonego lub półtłustego.

W przepisach można wykorzystać napoje sojowe, migdałowe lub owsiane. W takim przypadku po każdym użyciu należy umyć urządzenie Rapid Cappuccino System w zmywarce.

OSTRZEŻENIE: Napoje roślinne zawierają alergeny (gluten, migdały, soję), dlatego osoby cierpiące na alergie pokarmowe powinny się z nimi obchodzić ostrożnie. Objętość pianki zależy od rodzaju zastosowanego napoju oraz jego temperatury.

A gép a tejhabosítóban található összes tejet felhasználja, csak akkor áll le automatikusan, ha üres.

A tökéletes tejhab megalkotása érdekében használjon hűtőhideg sovány vagy félszíros tehéntejet (kb. 4° C hőmérsékletűt).

Az italokhoz szója-, mandula- vagy zabtejet használhat. Ilyen esetben a Rapid Cappuccino rendszert minden használatot követően mosogatógéppel kell mosni.

FIGYELEM: A növényi eredetű italok allergéneket (glutén, mandula, szója) tartalmazhatnak, az ételallergiában szenvedők körütekintően járjanak el. A hab mennyisége a használt ital természetétől és hőmérsékletétől függ.

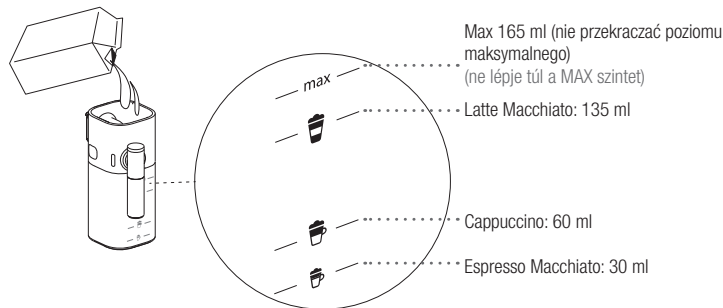

Max 165 ml (nie przekraczać poziomu maksymalnego) (ne lépje túl a MAX szintet)

Latte Macchiato: 135 ml

Cappuccino: 60 ml

Espresso Macchiato: 30 ml

- 2 Podnieś dźwignię do końca i włóż kapsułkę. Zamknij dźwignię.

Teljesen emelje fel a kapszulakart és helyezze be a kapszulát. Zárja le a kapszulakart.

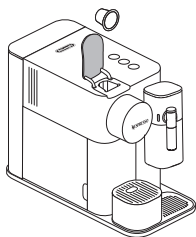

- 3 Pod wylotem kawy umieść filiżankę dostosowaną do ilości nalanej mleka. Wyreguluj położenie dyszy mlecznej, podnosząc ją do właściwego poziomu.

Helyezzen a betöltött tej mennyiségének megfelelő poharat a kávékifolyó alá és állítsa be a tejkifolyó pozícióját a megfelelő szintre.

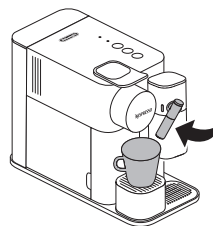

- 4 Naciśnij przycisk służący do przygotowania napoju mlecznego.

Nyomja meg a tej gombját.

- i Przygotowanie napoju rozpocznie się po upływie około 15 sekund, podczas których będą migać diody (najpierw dioda napoju mlecznego, a następnie dioda kawy).

Az elkészítés a lámpák kb. 15 másodperces villogását követően megkezdődik (először a tej, majd a kávé).



- 5** Po zakończeniu przygotowania napoju dioda  (Czyszczenie) będzie migać na pomarańczowo, co oznacza, że konieczne jest oczyszczenie spieniacza do mleka. Urządzenie należy oczyścić, jeśli nie będzie już przygotowywany żaden napój.

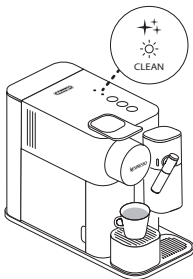

A kávéfőzés végén a tisztítás  riasztás narancssárgán villog, így jelezve, hogy szükséges a Rapid Cappuccino System tisztítása. Ha nincs szükség több italra, akkor javasolt a rendszer tisztítása.

- 6** Podnieś i opuść dźwignię w celu usunięcia kapsułki do pojemnika na zużyte kapsułki.

Emelje fel és zárja le a kapszulakart, hogy a kapszula a használtkapszula-tartóba kerüljön.

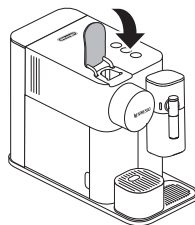

- 7** Aby przygotować drugi napój, zdejmij wieczko ze zbiornika na mleko i uzupełnij mleko w zbiorniku. Nie przekraczaj poziomu maksymalnego. Powtórz czynności w krokach od 1 do 6.

Egy második ital készítéséhez távolítsa el a tejtartály fedelét és töltsé fel a tejtartót tejfel. Ne lépje túl a MAX szintet. Ismétlje meg az 1 ... 6 műveletet.

- i** Zachowaj ostrożność: Podczas nalewania mleka do zbiornika uważaj, aby nie rozlać mleka. W razie potrzeby dokładnie zetrzyj rozlane mleko ściereką. Nie kładź kartonu z mlekiem na spieniaczu, ponieważ może się odcepić od ekspresu.

Legyen óvatos: Amikor tejet tölt a tejtartóba, ügyeljen arra, hogy ne öntse mellé. Ha szükséges, tisztítsa meg egy ruhával. Ne helyezze a tejes dobozt a tejtartályra, mivel az így leeshet a készülékről.

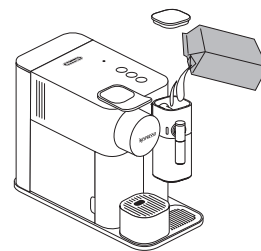

- 8** Po upływie maksymalnie 30 minut od przygotowania napoju mlecznego zdejmij spieniacz zgodnie ze wskazówkami w rozdziale „Montaż/demontaż spieniacza do mleka”, a następnie umyj wszystkie 6 zdemontowanych elementów w zmywarce lub ręcznie, zgodnie ze wskazówkami w rozdziale „Czyszczenie spieniacza do mleka”.

Ha a tejes recept elkészítését követő maximum 30 percen belül nem használja újra a berendezést, szerelje szét a tejhabosítót a „Rapid Cappuccino System szét- és összeszerelése” fejezetben leírt módon és tisztítsa meg a szétszerelt 6 alkatrészt mosogatógépből vagy kézi mosogatással (további információt a „Rapid Cappuccino System szét- és összeszerelése” fejezetben talál).

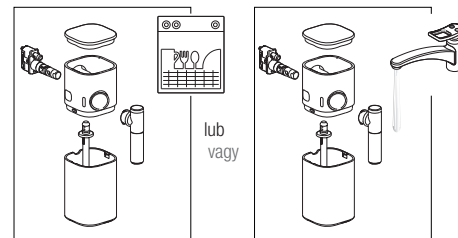

- i** Nie należy jednorazowo przygotowywać więcej niż 5 napojów mlecznych. Zalecamy czyszczenie spieniacza do mleka każdorazowo po przygotowaniu napoju.

Az egymás után elkészített tejes italok száma ne haladja meg az 5-öt. Azt javasoljuk, hogy minden tejes recept elkészítése után tisztítsa meg a „Rapid Cappuccino System”-et.

 **Ostrzeżenie o konieczności przeprowadzenia czyszczenia / Tisztítás figyelmeztetés**



Miga na pomarańczowo
Narancssárgán villog

Zaleca się czyszczenie. Nadal można przygotować kilka napojów.
Tisztítás javasolt; néhány ital még elkészíthető.



Świeci się na pomarańczowo
A narancssárga lámpa világít

Wymagane jest czyszczenie. Urządzenie przerywa pracę i nie można przygotować kolejnych napojów.
Tisztítás szükséges; a gép leáll és nem lehet további italokat készíteni.

Czyszczenie spieniacza do mleka

A „Rapid Cappuccino System” tisztítása

Zdemuj spieniacz. Zob. rozdział „Montaż/demontaż spieniacza do mleka”. Ostrożnie wypłucz pozostałości mleka gorącą wodą przeznaczoną do picia.

Szerelje szét a tejhábitót. További információ a „Rapid Cappuccino System szét- és összeszerelése” fejezetben talál. Körültekintően öblítse le a tejmaradékot meleg ivóvízzel.

I W przypadku braku dostępu do zmywarki, elementy spieniacza można umyć ręcznie. Czynnność ta musi być powtarzana po każdym użyciu spieniacza.

Ha nem áll rendelkezésre mosogatógép, a Rapid Cappuccino System alkatrészeit kézzel is el lehet mosogatni. A műveletet minden használat után végre kell hajtani.



MYCIE W ZMYWARCE: MOSOGATÓGÉP:

1 Umieść sześć zdemontowanych elementów w górnym koszu zmywarki i włóż program z wysoką temperaturą (50°/60°C).

Helyezze a leszerelt hat alkatrészt a mosogatógép felső kosarába és indítson el egy programot magas hőmérsékleten (50°/60°C).

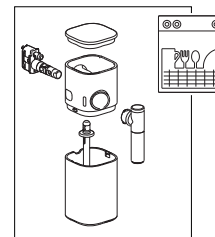

MYCIE RĘCZNE: KÉZI MOSOGATÁS:

1 Namocz elementy w gorącej wodzie pitnej (o temperaturze przynajmniej 40°C) z dodatkiem łagodnego/delikatnego detergentu przez co najmniej 30 minut, a następnie dokładnie wypłucz je w gorącej wodzie przeznaczonej do picia.

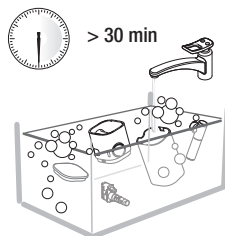

Áztassa be az összes alkatrészt enyhe/gyenge tisztítószeres meleg ivóvízben (min. 40°C) legalább 30 percig, majd alaposan öblítse le meleg ivóvízzel.

2 Umyj wnętrze zbiornika na mleko za pomocą łagodnego/delikatnego detergentu i oplucz ciepłą wodą przeznaczoną do picia. Nie stosuj szorstkich materiałów, które mogą uszkodzić powierzchnię elementów.

Tisztítsa meg a tejtartó belsejét enyhe/gyenge tisztítószeres meleg ivóvízben és öblítse le. Ne használjon súrolószert, amely károsíthatja a berendezés felületét.

Upewnij się, że wlot jest czysty. Győződjön meg róla, hogy a levegőbemenet tiszta.

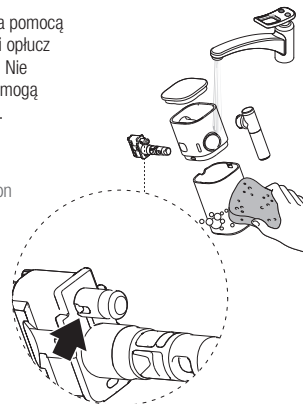

3 Wyszusz wszystkie części czystym ręcznikiem, ściereczką lub ręcznikiem papierowym, a następnie ponownie zmontuj.

Törölje szárazra az alkatrészeket tiszta törölköző, konyharuha vagy papír segítségével, majd szerelje össze az alkatrészeket.



PL Wyłączanie ekspresu
HU Kikapcsolás

WYŁĄCZENIE AUTOMATYCZNE: MANUÁLIS KIKAPCSOLÁS:

- 1 Aby wyłączyć urządzenie, naciśnij jednocześnie przyciski Espresso i Lungo. Odgłos „kliknięcia” potwierdza, że urządzenie zostało wyłączone.

A gép kikapcsolásához nyomja le együtt az Espresso és a Lungo gombokat. Egy „kattanó” hang jelzi, hogy a gép ki van kapcsolva.



WYŁĄCZENIE AUTOMATYCZNE: AUTOMATIKUS KIKAPCSOLÁS:

- 1 Istnieje możliwość zaprogramowania automatycznego wyłączenia ekspresu: Zdejmij spieniacz i włącz urządzenie.

Az automatikus kikapcsolás ideje programozható: Távolítsa el a tejhabosítót és gépet.

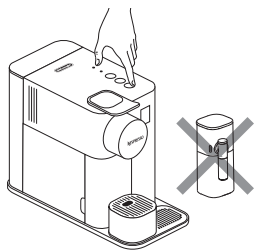

- 2 Naciśnij i przytrzymaj przez 3 sekundy przycisk służący do przygotowania napoju mlecznego w celu aktywacji trybu Menu. Diody odkamieniania i czyszczenia zaczną migać.

Nyomja le a tej gombot 3 másodpercre, hogy beléphessen a Menübe: vízkömentesítés és tisztítás lámpája villogni kezd.

- i UWAGA:** ekspres automatycznie wyłączy tryb Menu po 30 sekundach, jeśli nie zostaną wykonane żadne działania. Można go także wyłączyć ręcznie, naciskając i przytrzymując przez 3 sekundy przycisk służący do przygotowania napoju mlecznego.

MEGJEGYZÉS: ha semmilyen műveletet nem hajt végre, 30 mp után automatikusan kilép a Menü üzemmódból. Manuálisan is kiléphet a menüből, ha 3 másodpercre lenyomja a tejes ital gombot.

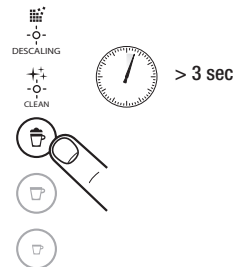

- 3 Naciśnij przycisk Lungo w celu aktywacji Menu wyłączenia. Diody czyszczenia i odkamieniania zgasną. Będzie migać jeden z przycisków przygotowania napojów, wskazując bieżące ustawienie (zob. tabela na tej stronie).

Nyomja meg a Lungo gombot, hogy beléphessen a kikapcsolás menübe. A tisztításra és vízkömentesítésre figyelmeztető lámpa kialszik. Az egyik recept gomb villog, jelezve az aktuális beállítást (lásd a táblázatot oldalt).



- 4 Teraz, w ciągu 15 sekund, można ustawić pożądaną wartość, naciskając odpowiedni przycisk. Przycisk zamiga szybko 3 razy w celu potwierdzenia nowej wartości. Menu wyłączy się automatycznie i ekspres powróci do trybu gotowości.

Most 15 másodpercen belül beállíthatja a kívánt értéket a megfelelő gomb megnyomásával. Megerősítésképp a gombot háromszor gyorsan felvillannak. A gép automatikusan kilép a menüből és visszaáll készenléti üzemmódba.

Ustawienie wyłączenia automatycznego / Automatikus kikapcsolás beállítása

Napój mleczny / Tej	➔ 2 minuty / perc
Lungo	➔ 9 minut / perc
Espresso	➔ 30 minut / perc

Pielęgnacja urządzenia

Karbantartás

- i** Nie stosuj silnych środków czyszczących ani środków na bazie rozpuszczalnika. Do czyszczenia powierzchni urządzenia używać czystej, wilgotnej ściereczki i łagodnego środka czyszczącego.

Ne használjon erős szúroló- vagy oldószert. A gépet nedves ruhával és kímélő tisztítószerrel tisztítsa meg.

- 1** Podnieś i opuść dźwignię w celu usunięcia kapsułki do pojemnika na zużyte kapsułki. Zdejmij tackę ociekową i pojemnik na zużyte kapsułki. Opróżnij i wypłucz. Zdejmij zbiornik na wodę. Opróżnij go i wypłucz przed napełnieniem wodą przeznaczoną do picia. Wyczyść podstawkę filiżanki i kratkę ociekową. Unieś kratkę ociekową i wyczyść.

Emelje fel és zárja le a kapszulakart, hogy a kapszula a használtkapszula-tartóba kerüljön. Távolítsa el a cseptálcát és a kapszulatartót. Űrítse ki és öblítse el. Távolítsa el a víztartályt. Mielőtt feltöltené friss ivóvízzel, ürítse ki és öblítse el. Tisztítsa meg a csészetartót és a rácsot. Emelje fel az eltávolítható rácsot és tisztítsa meg.

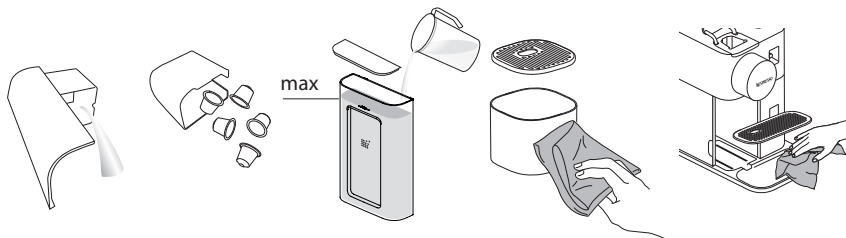

- 2** Podstaw naczyne pod wylot kawy i naciśnij przycisk Lungo w celu przepłukania ekspresu.

Helyezze a tartályt a kávékifolyó alá és nyomja meg a Lungo gombot az öblítéshez.

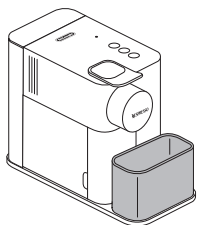

- 3** Wyczyść wylot na kawę i powierzchnię ekspresu za pomocą czystej, wilgotnej ściereczki.

A kávékifolyót és a gép felületét egy tiszta nedves ruhával tisztítsa meg.

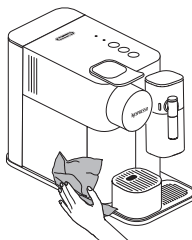

- i** Nie myć w zmywarce.

Nem mosható mosogatógéppben.

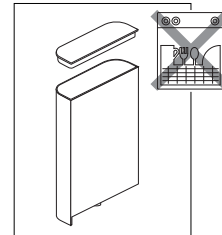

- i** Można myć w zmywarce.

Mosható mosogatógéppben.

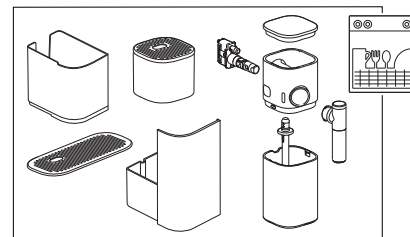

Odkamienianie Vízkömentesítés



www.nespresso.com/descaling

OSTROŻNOŚĆ: Należy zapoznać się z zaleceniami dotyczącymi środków ostrożności.

FIGYELMEZTETÉS: tartsa be a biztonsági előírásokat.

UWAGA: aby zapewnić właściwe działanie ekspresu i mieć pewność, że doznania smakowe będą tak doskonałe, jak pierwszego dnia, należy postępować zgodnie z zasadami opisanymi poniżej. Odkamienianie ekspresu zajmuje około 20 minut. Aby kawa zawsze smakowała tak samo doskonale oraz w celu zapewnienia prawidłowego funkcjonowania ekspresu, konieczne jest przeprowadzenie odkamieniania ekspresu zawsze, gdy zajdzie taka potrzeba. Gdy dioda odkamieniania miga, należy przeprowadzić odkamienianie ekspresu. Można jeszcze przygotować kilka napojów mlecznych przed zablokowaniem się ekspresu. Blokada ekspresu ma na celu zapobieganie uszkodzeniom oraz zapewnienie prawidłowego funkcjonowania ekspresu przez cały okres jego użytkowania. W przypadku zablokowania się ekspresu należy przeprowadzić odkamienianie lub skontaktować się z Klubem **Nespresso**. Należy odczekać do zakończenia procesu odkamieniania. Jeśli odkamienianie nie zostanie ukończone, ekspres nadal będzie zablokowany.

MEGJEGYZÉS: ahhoz a gép teljes élettartama alatt biztosíthassa annak megfelelő működését, illetve a tökéletes kávéélményt, a következők szerint járjon el. A vízkömentesítés időtartama körülbelül 20 perc. Ahhoz, hogy a tökéletes kávéélményt időről időre biztosítani tudja, és a gép is tökéletesen működjön, fontos a gép vízkömentesítése, amikor szükséges. Ha a vízkömentesítésre figyelmeztető lámpa villogni kezd, ideje vízkömentesíteni a gépet. A készülék még néhány recept elkészítésére még alkalmas, mielőtt letiltja a kávéfőzést. Ez a korlátozás megakadályozza a gép károsodását és biztosítja annak megfelelő működését a teljes élettartama alatt. Ha a készülék letiltotta a kávéfőzést, vízkömentesítse, vagy vegye fel a kapcsolatot a **Nespresso** klubbal. A teljes vízkömentesítési folyamatot hajtsa végre. Ha ez nem sikerül, a gép továbbra sem teszi lehetővé a kávéfőzést.

Dioda odkamieniania / Figyelmeztetés a vízkömentesítésre		
	Miga na pomarańczowo Narancssárgán villog	Zaleca się przeprowadzenie odkamieniania. Javasolt a vízkömentesítés.
	Szybko miga na pomarańczowo A narancssárga lámpa gyorsan villog	Można przygotować jeszcze kilka napojów, po czym ekspres zostanie zablokowany. Már csak néhány ital készíthető, mielőtt a készülék letiltja a kávéfőzést.
	Świeci się na pomarańczowo A narancssárga lámpa világít	Wymagane jest przeprowadzenie odkamieniania. Urządzenie przerywa pracę i nie można przygotować kolejnych napojów. Vízkömentesítés szükséges; a gép leáll és nem lehet italokat készíteni.

1 Odkamienianie ekspresu należy przeprowadzić, gdy dioda odkamieniania świeci się na pomarańczowo w trybie gotowości.

Hajtsa végre a vízkömentesítést, ha a vízkömentesítésre figyelmeztető lámpa narancssárgán világít készenléti üzemmódban.



2 Podnieś i opuść dźwignię w celu usunięcia kapsulek z pojemnika na zużyte kapsułki.

Emelje fel és zárja le a kapszulakart, hogy a kapszulák a használtkapszula-tartóba kerüljenek.

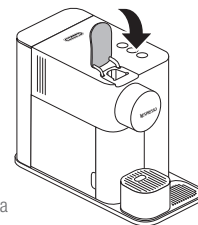

3 Zdejmij tackę ociekową oraz pojemnik na zużyte kapsułki. Nalej do zbiornika na wodę 100 ml środka odkamieniającego **Nespresso** (1 saszetka). Uzupełnij wodą do kreski „Odkamienianie” na zbiorniku (~500 ml).

Úrtse ki a csepptálcát és a használtkapszula-tartót. Töltsd fel a víztartályt 100 ml **Nespresso** vízköoldóval (1 tasak). Töltsön vizet a víztartályba a „Descaling” jelölésig (~500 ml).

UWAGA: Należy przestrzegać wskazanej ilości wody, aby proces odkamieniania przebiegł prawidłowo.

MEGJEGYZÉS: Tartsa be a mennyiséget, hogy a teljes ciklus befejeződjön.



4 Wyjmij rurkę do odkamieniania umieszczoną z tyłu ekspresu i podłącz ją do gniazda spiniacza.

Fogja a gép hátulján található vízkömentesítő csövet és csatlakoztassa a gép Rapid Cappuccino System csatlakozójához.

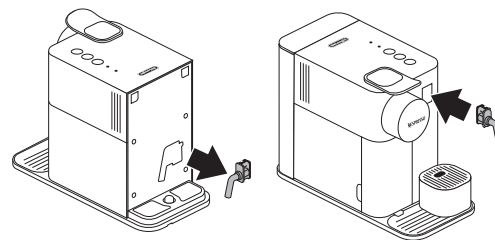

- 5** Ekspres przestawi się w tryb odkamieniania. Podczas odkamieniania dioda odkamieniania będzie migać na pomarańczowo. Przycisk Espresso będzie świecić się na biało.



A gép vízkömentesítő üzemmódba lép. A vízkömentesítésre figyelmeztető lámpa narancssárgán villog a teljes vízkömentesítési folyamat során. Az Espresso gomb féhéren világít.

- 6** Umieść naczynie o objętości minimum 1 litra pod wylotem kawy i pod dyszą rurki do odkamieniania.

Helyezzen legalább 1 literes tartályt a kávékifolyó és a vízkömentesítő cső alá.

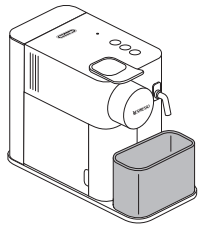

- 7** Naciśnij przycisk Espresso. Roztwór odkamieniacza będzie wypływał na przemian z wylotu kawy, z rurki do odkamieniania oraz do tacki ociekowej. Po zakończeniu cyklu odkamieniania (zbiornik na wodę będzie pusty), przycisk Lungo zaświeci się na biało.



Nyomja meg az Espresso gombot. A vízkömentesítő folyadék felváltva folyik a kávékifolyóból, a vízkömentesítő csőből, illetve a csepptálcába. Ha a vízkömentesítő ciklus befejeződött (a víztartály kiürül), a Lungo gomb féhéren világít.

- 8** Opróżnij pojemnik na zużyte kapsułki, tackę ociekową, podstawkę filiżanki i zbiornik na wodę o pojemności 1 l, a następnie wypłucz i napełnij zbiornik na wodę świeżą wodą przeznaczoną do picia do poziomu maksymalnego.

Ürítse ki a használtkapszula-tartót, a csepptálcát, és az 1 literes tartályt, majd öblítse ki és töltsze fel a víztartályt friss ivóvízzel a MAX szintig.

! **UWAGA:** Należy przestrzegać wskazanej ilości wody, aby proces odkamieniania przebiegł prawidłowo.

MEGJEGYZÉS: Tartsa be a mennyiséget, hogy a teljes ciklus befejeződjön.

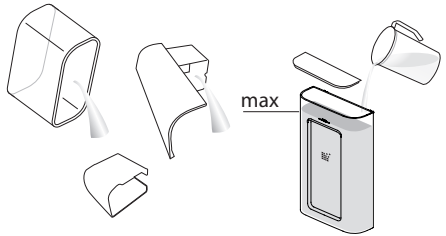

- 9** Naciśnij przycisk Lungo. Woda będzie wypływać przez wylot kawy, rurkę do odkamieniania oraz do tacki ociekowej do chwili, gdy zbiornik na wodę będzie pusty. Podczas tego etapu procesu przycisk Lungo będzie migać.

Nyomja meg a Lungo gombot. Az öblítési folyamat folytatódik a kávékifolyón, a vízkömentesítő csővön és a csepptálcán keresztül, amíg a víztartály ki nem ürül. Ez alatt az időszak alatt a Lungo gomb villog.



- 10** Po zakończeniu procesu płukania ekspres wyłączy się. Zdejmij i schowaj rurkę do odkamieniania. Usuń zawartość tacki ociekowej oraz pojemnika na zużyte kapsułki. Wypłucz zbiornik na wodę i napełnij wodą przeznaczoną do picia.

Ha az öblítési folyamat befejeződött, a gép kikapcsol. Távolítsa el és tegye el a vízkömentesítő csövet. Ürítse ki a csepptálcát és a használtkapszula-tartót. Öblítse el a tartályt és töltsze fel ivóvízzel.

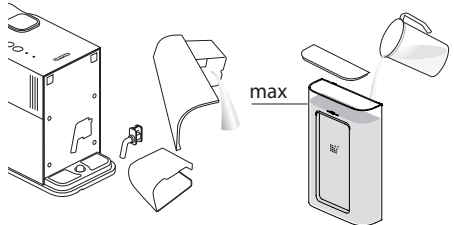

- 11** Przetrzyj ekspres za pomocą wilgotnej ściereczki. Proces odkamieniania został zakończony.

Tisztítsa meg a gépet egy nedves ruhával. Ezzel befejezte a gép vízkömentesítését.

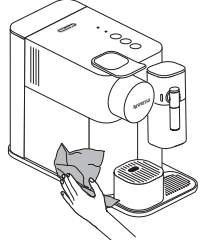

Przywracanie ustawień fabrycznych

Mennyiségek visszaállítása alapértelmezett beállításokra

i UWAGA: Niniejsza procedura przywraca ustawienia fabryczne ilości kawy oraz czasu automatycznego wyłączenia.

MEGJEGYZÉS: Ez a folyamat visszaállítja a kávé mennyiségét és a kikapcsolási időt az alapértelmezett értékre.

1 Zdejmij spieniacz i włącz ekspres.

Távolítsa el a tejhabosítót és kapcsolja be a gépet.

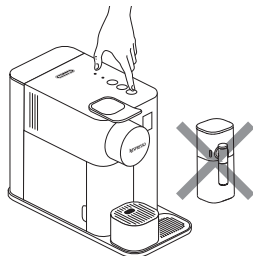

2 Naciśnij i przytrzymaj przez 3 sekundy przycisk służący do przygotowania napoju mlecznego w celu aktywacji trybu Menu: diody odkamieniania i czyszczenia zaczną migać.

Nyomja le a tej gombot 3 másodpercre, hogy beléphessen a Menübe: vízkömentesítés és tisztítás riasztása villogni kezd.

i UWAGA: tryb menu wyłącza się automatycznie po 30 s, jeżeli nie zostaną wykonane żadne czynności. Można go także wyłączyć ręcznie, przyciskając przez 3 sekundy przycisk służący do przygotowania napoju mlecznego.

MEGJEGYZÉS: 30 másodperc elteltével a Menü automatikusan kilép, ha semmilyen műveletet nem hajt végre, vagy manuálisan is kiléphet a tej gomb 3 másodpercig történő lenyomásával.

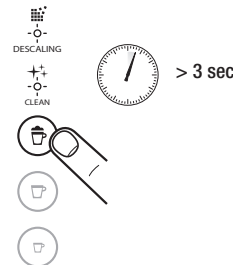

3 Naciśnij przycisk służący do przygotowania napoju mlecznego. Przycisk służący do przygotowania napoju mlecznego miga, wskazując pracę w trybie przywracania ustawień. Naciśnij przycisk, aby zatwierdzić operację. Wszystkie przyciski zamigają 3 razy – wszystkie wartości objętości zostały przywrócone do ustawień fabrycznych. Menu wyłączy się automatycznie i ekspres powróci do trybu gotowości.

Nyomja meg a tej gombját. A tej gomb villog, így jelezve a visszaállítás módot. Nyomja meg a megerősítéshez. Minden gomb 3-szor felvillan: minden mennyiség visszaállításra kerül az alapértelmezett értékre. A gép automatikusan kilép a menüből és visszaáll készenléti üzemmódba.



WARTOŚCI DOMYŚLNE: ALAPÉRTELMEZETT MENNYISÉG:

 Napój mleczny (od 30 do 165 ml, co odpowiada poziomowi  Espresso Macchiato oraz maksymalnemu poziomowi mleka w spieniaczu) + kawa 40 ml

Tejes recept (30 ml -165 ml tej, attól függően, hogy mennyi tejet öntünk a tartályba az  Espresso Macchiato és a MAX jelzés között) + 40 ml kávé

 Lungo: 110 ml

Lungo: 110 ml

 Espresso: 40 ml

Espresso: 40 ml

 Wyłączenie automatyczne: 2 minut

Automatikus kikapcsolás: 2perc

Opróżnianie ekspresu przed dłuższym okresem nieużytkowania, w celu zabezpieczenia przed zamarzaniem lub przed przystąpieniem do naprawy

Rendszer kiürítése hosszabb idejű tároláshoz, fagyvédelem céljából vagy javításra történő szállítás előtt

1 Zdejmij spieniacz i włącz ekspres.

Távolítsa el a tejhabosítót és kapcsolja be a gépet.

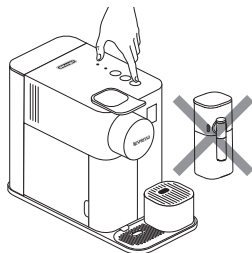

2 Zdejmij zbiornik na wodę. Podnieś i opuść dźwignię w celu usunięcia pozostałych kapsulek. Podstaw naczynie pod wylot kawy.

Távolítsa el a víztartályt. Emelje fel és zárja le a kapszulakart, hogy a kapszula a tartóba kerüljön. Helyezze a tartályt a kávékifolyó alá.

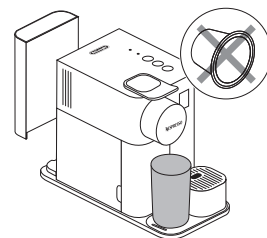

3 Naciśnij i przytrzymaj przez 3 sekundy przycisk służący do przygotowania napoju mlecznego w celu aktywacji trybu Menu. Diody odkamieniania i czyszczenia zaczną migać.

Nyomja le tejes ital gombot 3 másodpercre, hogy beléphessen a Menübe: vízkömentesítés és tisztítás riasztása villogni kezd.

UWAGA: ekspres automatycznie wyłączy tryb Menu po 30 sekundach, jeśli nie zostaną wykonane żadne działania. Można go także wyłączyć ręcznie, naciskając i przytrzymując przez 3 sekundy przycisk służący do przygotowania napoju mlecznego.

MEGJEGYZÉS: ha semmilyen műveletet nem hajt végre, 30 mp után automatikusan kilép a Menü üzemmódból. Manuálisan is kiléphet a menüből, ha 3 másodpercre lenyomja a tejes ital gombot.



4 Naciśnij jednocześnie przycisk służący do przygotowania napoju mlecznego oraz przycisk Lungo.

Nyomja le együtt a tejes ital és a Lungo gombokat.



5 Przycisk służący do przygotowania napoju mlecznego miga, potwierdzając stan gotowości ekspresu. Po jego naciśnięciu rozpocznie się opróżnianie. Wszystkie przyciski napojów będą migać naprzemiennie, wskazując, że trwa opróżnianie ekspresu. Po zakończeniu procesu opróżniania ekspres wyłączy się.

A tejes ital gombja villog, amely megerősíti, hogy a gép készen áll. Ha egyszer megnyomta, megkezdődik a kiürítés. A kávé gombok félváltva villognak: a kiürítési üzemmód folyamatban van. Ha a folyamat befejeződött, a gép automatikusan kikapcsol.



UWAGA: po opróżnieniu, ekspres zostanie zablokowany na około 10 minut.

MEGJEGYZÉS: a készülék kb. 10 percig nem lesz használható a kiürítést követően.

UWAGA: Pozostawienie urządzenia w zimnym miejscu może spowodować uszkodzenie układu wodnego z powodu zamarzania i jego nieszczelność.

FIGYELEM: Ha a gépet hideg környezetben tárolja, a fagy károsíthatja a vízrendszert és szivárgást okozhat.

Nie świeci się żadna dioda.	- Sprawdź podłączenie do sieci, wtyczkę, napięcie oraz bezpiecznik. W przypadku problemów należy skontaktować się z Klubem <i>Nespresso</i> .
Brak kawy, brak wody.	- Zbiornik na wodę jest pusty. Napełnij zbiornik. - W razie potrzeby należy odkamienić ekspres (zob. rozdział „Odkamienianie”).
Kawa parzy się bardzo wolno.	- Czas parzenia kawy zależy od rodzaju kawy. - W razie potrzeby należy odkamienić ekspres (zob. rozdział „Odkamienianie”).
Brak kawy, wypływa tylko woda (pomimo włożenia kapsułki).	- Sprawdź, czy kapsułka nie została przebita w złym miejscu. - Sprawdź, czy kapsułka nie jest uszkodzona. - Skontaktuj się z Klubem <i>Nespresso</i> lub wyślij urządzenie do naprawy.
Kawa nie jest wystarczająco gorąca.	- Ogrzej filiżankę. - W razie potrzeby należy odkamienić ekspres (zob. rozdział „Odkamienianie”).
Głowica parząca jest nieszczelna (obecność wody w pojemniku na kapsułki).	- Umieść kapsułkę prawidłowo. W przypadku wycieku należy skontaktować się z Klubem <i>Nespresso</i> .
Diody migają w inny sposób niż wskazany w instrukcji rozwiązywania problemów.	- Wyślij urządzenie do naprawy lub skontaktuj się z Klubem <i>Nespresso</i> .
Wszystkie przyciski migają jednocześnie przez 10 sekund, a następnie ekspres wyłącza się automatycznie.	- Alarm o błędzie. Ekspres wymaga naprawy. Wyślij urządzenie do naprawy lub skontaktuj się z Klubem <i>Nespresso</i> .
Wszystkie 3 przyciski wyboru napoju migają szybko 3 razy, a następnie ekspres powraca do trybu gotowości.	- Zbiornik na wodę jest pusty.
Migają diody odkamieniania i czyszczenia.	- Urządzenie jest w trybie Menu. Naciśnij i przytrzymaj przez 3 sekundy przycisk służący do przygotowania napoju mlecznego, aby wyjść z trybu Menu lub poczekaj 30 sekund, aż ekspres automatycznie wyjdzie z trybu Menu.
Dioda odkamieniania miga na pomarańczowo.	- Ekspres włącza diodę odkamieniania na podstawie intensywności użytkowania. Przeprowadź odkamienianie urządzenia.
Dioda odkamieniania miga na pomarańczowo, a dioda Espresso świeci się na biało.	- Ekspres jest w trybie odkamieniania. Naciśnij przycisk Espresso w celu rozpoczęcia procesu odkamieniania.
Dioda odkamieniania miga na pomarańczowo, nie można nacisnąć przycisku przygotowania napoju.	- Ekspres został zablokowany z powodu zbyt wysokiego poziomu kamienia. Przeprowadź odkamienianie urządzenia.
Przyciski kaw oraz kaw z mlekiem migają na przemian.	- Zostało włączone zabezpieczenie ekspresu przed przegrzaniem. Należy odczekać, aż ekspres powróci do trybu gotowości. - Po opróżnieniu ekspres zostanie zablokowany na około 10 minut.
Nie można całkowicie zamknąć dzwigni.	- Usuń zawartość pojemnika na zużyte kapsułki. Upewnij się, że żadna kapsułka nie jest zablokowana w pojemniku na kapsułki. - Używaj schłodzonego mleka pasteryzowanego lub UHT, odtuszczonego lub półtłustego o temp. około 4°C. - Spieniacz należy czyścić po każdym przygotowaniu napoju mlecznego (zob. rozdział „Mycie ręczne spieniacza do mleka”). - Przeprowadź odkamienianie ekspresu. - Nie używaj mrożonego mleka. - Upewnij się, że wlot powietrza jest czysty. Zob. rozdział „Mycie ręczne spieniacza do mleka”.
Niska jakość pianki mlecznej.	- Odłącz spieniacz. - Naciśnij i przytrzymaj przez 3 sekundy przycisk służący do przygotowania napoju mlecznego. - Zdejmij rurkę do odkamieniania. - Podczas rozgrzewania się ekspresu nie można wejść do trybu Menu.
Nie można wejść do trybu Menu.	- Przygotowano więcej niż 5 napojów mlecznych bez przeprowadzenia czyszczenia. Sposób postępowania: wyczyść spieniacz. - Przygotowanie napoju mlecznego trwa zbyt długo. Sposób postępowania: wyczyść spieniacz. - Upłynęło ponad 30 minut od przygotowania ostatniego napoju mlecznego. Sposób postępowania: wyczyść spieniacz.
Mleko nie wypływa z ekspresu (dioda ostrzegająca o konieczności przeprowadzenia czyszczenia świeci się na pomarańczowo).	- Naciśnij przycisk umieszczony z boku spieniacza w celu zdjęcia części. - Zob. rozdział „Montaż/demontaż spieniacza do mleka”.
Nie można zdemontować spieniacza.	- Naciśnij przycisk umieszczony z boku spieniacza w celu zdjęcia części. - Zob. rozdział „Montaż/demontaż spieniacza do mleka”.
Podczas wyłączania ekspresu słychać „kliknięcie”.	- Odgłos „kliknięcia” potwierdza, że ekspres został wyłączony.
W przypadku rozlania mleka odłącz ekspres od źródła zasilania.	- Natychmiast dokładnie wyczyść ekspres.

Nincs fényjelzés.	<ul style="list-style-type: none"> - Ellenőrizze az áramforrást, a csatlakozót, a feszültséget és a biztosítékot. Ha a probléma továbbra is fennáll hívja a <i>Nespresso</i>-t. - Üres a víztartály. Tölts fel friss vízzel. - Szükség esetén vízkömentesítsen; lásd a vízkömentesítésre vonatkozó részt.
Nincs kávé, nincs víz.	
A kávé lassan, csöpögve folyik.	<ul style="list-style-type: none"> - A lefőzés sebessége függ az éppen használt kapszulától. - Szükség esetén vízkömentesítsen; lásd a vízkömentesítésre vonatkozó részt.
Nem jön kávé, csak víz a készülékből (annak ellenére, hogy van kapszula a készülékben).	<ul style="list-style-type: none"> - Győződjön meg róla, hogy megfelelően lett behelyezve, illetve nem gyűrődött-e be. - Győződjön meg róla, hogy a kapszula nem sérült. - Hívja a <i>Nespresso Club</i>-ot vagy küldje el a gépet javításra.
Nem elég meleg a kávé.	<ul style="list-style-type: none"> - Melegítse elő a csészét. - Szükség esetén vízkömentesítsen; lásd a vízkömentesítésre vonatkozó részt.
Víz csöpög a főzőfejből (víz a kapszulatartóban).	<ul style="list-style-type: none"> - Ügyeljen a kapszula megfelelő behelyezésére. Ha szivárgás fordul elő, hívja a <i>Nespresso</i>-t.
Bármilyen egyéb villogás, amely nem került említésre a hibaelhárításban.	<ul style="list-style-type: none"> - Hívja a <i>Nespresso</i>-t, vagy vigye a készüléket szervizbe.
Összes gomb egyszerre villog 10 másodpercig, majd a készülék automatikusan kikapcsol.	<ul style="list-style-type: none"> - Hibajelzés, a készüléket szervizbe kell juttatni. Hívja a <i>Nespresso</i>-t, vagy vigye a készüléket szervizbe.
A 3 kávé gomb 3-szor gyorsan felvillan, majd a készülék készenléti állapotba kapcsol.	<ul style="list-style-type: none"> - Üres a víztartály.
A vízkömentesítésre és a tisztításra figyelmeztető lámpa villog.	<ul style="list-style-type: none"> - A menüből való kilépéshez nyomja le a tej gombot 3 másodpercig, vagy várjon 30 másodpercet és a készülék automatikusan kilép.
A vízkömentesítésre figyelmeztető lámpa narancssárgán villog.	<ul style="list-style-type: none"> - A készülék az elfogyasztott mennyiség alapján figyelmeztet a vízkömentesítésre. Vízkömentesítse a készüléket.
A vízkömentesítésre figyelmeztető lámpa narancssárgán villog és az Espresso gomb fehéren világít.	<ul style="list-style-type: none"> - A készülék vízkömentesítő üzemmódban van. Nyomja meg az Espresso gombot a vízkömentesítés megkezdéséhez.
A vízkömentesítésre figyelmeztető lámpa narancssárgán világít, az ital gombok nem elérhetők.	<ul style="list-style-type: none"> - A készülék letiltotta a kávéfőzést. Vízkömentesítse a készüléket.
A kávé gombok és az összes tejes recept gomb felváltva villog.	<ul style="list-style-type: none"> - A gép túlmelegedés elleni védelme bekapcsol, várjon, amíg a visszaáll készenléti módba. - A készülék kb. 10 percig nem lesz használható a kiűrtést követően.
A kapszulakar nem záródik le teljesen.	<ul style="list-style-type: none"> - Ūrítse ki a kapszulatartót. Győződjön meg róla, hogy nincs-e beragadt kapszula a kapszulatartóban. - Használjon sovány vagy félszíros, hűtőhideg tejet (4° C). - Ūblítse át minden használat után (lásd: „Rapid Cappuccino System manuális tisztítása” fejezetet). - Vízkömentesítse a készüléket. - Ne használjon fagyos tejet. - Győződjön meg róla, hogy a gőzcsatlakozó tiszta. További információt a „Rapid Cappuccino System manuális tisztítása” fejezetben talál.
A tejhab minősége nem megfelelő.	<ul style="list-style-type: none"> - Győződjön meg róla, hogy eltávolította a tejhabosítót. - Nyomja meg a tej gombot 3 másodpercig. - Távolítsa el a vízkömentesítő csövet. - Miközben a gép felfűt, nem lehet a menübe belépni.
A menü nem elérhető.	<ul style="list-style-type: none"> - Több, mint 5 tejes italt készített tisztítás nélkül. Teendő: „Rapid Cappuccino System” tisztítás. - Tej előkészítése túl sok időt vesz igénybe. Teendő: „Rapid Cappuccino System” tisztítás. - Több, mint 30 perc telt el az utolsó tejes ital előkészítése óta. Teendő: „Rapid Cappuccino System” tisztítás.
A tej erogációja nem kezdődik el (tisztításra figyelmeztető lámpa narancssárgán világít).	<ul style="list-style-type: none"> - Nyomja be a tejhabosító egység oldalán található gombot az alkatrészek eltávolításához. - További információt a „Rapid Cappuccino System szét- és összeszerelése” fejezetben talál.
A tejhabosítót nem lehet szétszedni.	
Hangot hall, amikor a gép kikapcsol.	<ul style="list-style-type: none"> - Ez jelzi, hogy a gép ki van kapcsolva.
Ha a tej kiömlik, húzza ki a gépet.	<ul style="list-style-type: none"> - Azonnal alaposan tisztítsa meg a gépet.

PL Kontakt z **Nespresso**

HU

Vegy fel a kapcsolatot a **Nespresso-val**

Możliwe jest, że nie przewidzieliśmy wszystkich zastosowań ekspresu. W celu uzyskania dodatkowych informacji, pomocy w przypadku problemów lub porady, prosimy o kontakt z **Nespresso** lub autoryzowanym przedstawicielem **Nespresso**. Informacje kontaktowe najbliższego oddziału firmy **Nespresso** lub autoryzowanego przedstawiciela firmy **Nespresso** można znaleźć w katalogu powitalnym „Witaj w **Nespresso**” w pudełku, w którym dostarczono ekspres lub na stronie internetowej www.nespresso.com.

Ograniczona gwarancja Korlátozott garancia

De'Longhi udziela gwarancji na niniejszy produkt w zakresie wad materiałowych i wykonania na okres dwóch lat od daty zakupu. W okresie gwarancyjnym De'Longhi według własnego uznania naprawi lub wymieni wszelkie wadliwe produkty bez obciążania kosztami właściciela. Wymienione produkty lub naprawione części objęte będą gwarancją wyłącznie do końca pierwotnego okresu gwarancyjnego lub przez sześć miesięcy, w zależności od tego, który z tych okresów będzie dłuższy. Niniejsza ograniczona gwarancja nie obejmuje usterek powstałych w wyniku wypadku, nieprawidłowego użytkowania, nieprawidłowej konserwacji lub normalnego zużycia. Za wyjątkiem sytuacji określonych przepisami prawa warunki niniejszej ograniczonej gwarancji nie wyłączają, nie ograniczają ani nie zmieniają żadnych praw ustawowych związanych ze sprzedażą niniejszego produktu. Jeżeli uważasz, że produkt jest wadliwy, skontaktuj się z **Nespresso** w celu uzyskania wskazówek dotyczących naprawy. Dane kontaktowe można znaleźć na stronie www.nespresso.com

További információért, egyéb tanácsokért, illetve probléma esetén, hívja a **Nespresso**-t. Az elérhetőségeket a gép dobozában található "Üdvözlő Ont a **Nespresso**" mappában, vagy a nespresso.com oldalon találja.

A De'Longhi készülékgaranciája anyaghibára és gyártási hibára terjed ki a vásárlásától számított két évig. A garancia ideje alatt a De'Longhi saját döntése szerint díjmentesen megjavítja vagy kicseréli a hibás termékeket. A kijavított termék garanciája az eredeti garanciából hátralévő időre, vagy hat hónapra érvényes (amelyik több). A korlátozott garancia nem érvényes akkor, ha a meghibásodás baleset, nem rendeltetésszerű használat, nem megfelelő karbantartás vagy a rendeltetésszerű használatból fakadó elhasználódás miatt következik be. A korlátozott garancia feltételei nem zárják ki, korlátozzák vagy módosítják az Önre – a termék megvásárlásával megszerzett – kötelező érvényű, törvényerejű jogokat, hanem azok kiegészítéseként szolgálnak. Ha úgy véli, hogy terméke hibás, forduljon a **Nespresso** ügyfélszolgálatához, ahol tájékoztatják arról, hova küldje vagy vigye a javítandó készüléket. Az elérhetőségekkel kapcsolatban látogasson el a www.nespresso.com weboldalra.

Utylizacja i ochrona środowiska Ártalmatlanítás és környezetvédelem



Zakupione urządzenie zawiera cenne materiały, które można odzyskać i wykorzystać ponownie. Segregacja materiałów odpadowych na poszczególne rodzaje ułatwia recykling cennych surowców. Urządzenie należy odnieść do wyznaczonego punktu zbiórki odpadów. Informacje na temat utylizacji odpadów można uzyskać u władz lokalnych.

A készülék értékes anyagokat tartalmaz, amelyek kinyerhetők vagy újrahasznosíthatók. A maradék hulladékanyagok különféle típusokra való szétválogatása megkönnyíti az értékes nyersanyagok újrahasznosítását. Hagyja a készüléket a gyűjtőhelyen. Az ártalmatlanítással kapcsolatos információkat a helyi hatóságnál szerezheti be.

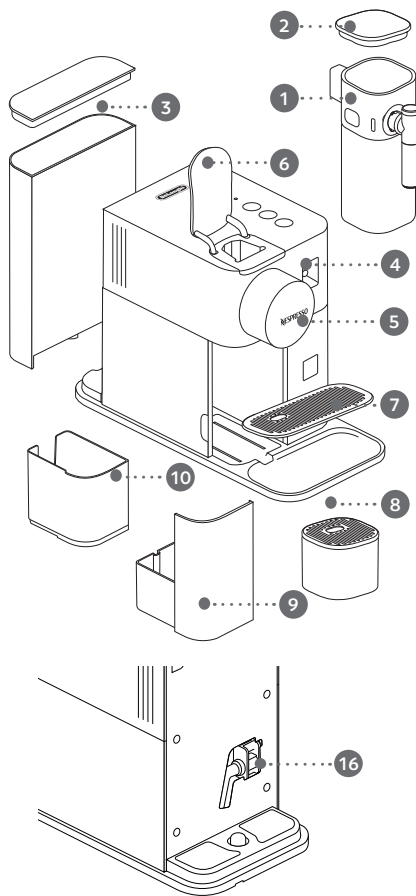

Обзор кофемашины

- 1 Система Rapid Cappuccino
- 2 Верхняя крышка
- 3 Резервуар для воды (1 л)
- 4 Коннектор системы Rapid Cappuccino
- 5 Диспенсер кофе
- 6 Ручка
- 7 Решетка основания
- 8 Подставка для чашек
- 9 Поддон
- 10 Контейнер для использованных капсул
- 16 Трубка для удаления накипи

Уведомления

- 11 DESCALING : необходимо удалить накипь, см. раздел «Удаление накипи»
- 12 CLEAN : необходимо очистить систему подачи молока, см. раздел «Приготовление Эспрессо макиато - Капучино - Латте макиато»

Кнопки напитков

- 13 Молочный напиток (Эспрессо макиато, Капучино, Латте макиато)
- 14 Лунго 110 мл
- 15 Эспрессо 40 мл

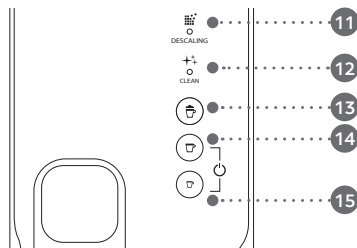



Lattissima One EN 510/F121

 220-240 В~, 50-60 Гц, 1450 Вт

P_{max} 19 бар / 1,9 МПа

 4,17 кг (масса нетто)

 ~1 л

 15,4 см
 25,6 см
 32,4 см

Обзор	165
Технические характеристики	166
Меры предосторожности	167
Содержимое упаковки	171
Первое использование	172
Установка жесткости воды	173
Приготовление кофе	174
Программирование объема кофе	175
Сборка / разборка системы Rapid Cappuccino	175
Приготовление эспрессо макиато, капучино, латте макиато	176
Очистка системы Rapid Cappuccino	178
Выключение	179
Техническое обслуживание	180
Удаление накипи	181
Восстановление настроек объема до значений по умолчанию	183
Опорожните систему перед периодом неиспользования, для защиты от замерзания или перед транспортировкой для проведения ремонта	184
Устранение неисправностей	185
Обратитесь в Nespresso	186
Ограниченная гарантия	186
Утилизация и охрана окружающей среды	186



**ВНИМАНИЕ /
ПРЕДУПРЕЖДЕНИЕ**



**ОПАСНО! ЭЛЕКТРО-
ОБОРУДОВАНИЕ**



**ОТКЛЮЧИТЕ
ПОВРЕЖДЕННЫЙ
ШНУР ПИТАНИЯ**

**▲ ВНИМАНИЕ! ЭТОТ
ЗНАК УКАЗЫВАЕТ
НА НЕОБХОДИМОСТЬ
СОБЛЮДЕНИЯ МЕР
ПРЕДОСТОРОЖНОСТИ ВО
ИЗБЕЖАНИЕ ВОЗМОЖНЫХ
ТРАВМ И ПОВРЕЖДЕНИЙ.**

**▲ ВНИМАНИЕ! ДАННЫЕ
МЕРЫ ПРЕДОСТОРОЖНОСТИ
ЯВЛЯЮТСЯ НЕОТЪЕМЛЕМОЙ
ЧАСТЬЮ ПОСТАВКИ
ПРИБОРА. ПЕРЕД ПЕРВЫМ
ИСПОЛЬЗОВАНИЕМ
ПРИБОРА ВНИМАТЕЛЬНО
ИЗУЧИТЕ ВСЕ
ИНСТРУКЦИИ. ХРАНИТЕ
ЭТУ ИНФОРМАЦИЮ В
ЛЕГКОДОСТУПНОМ МЕСТЕ.**



**ИНФОРМАЦИЯ:
ЭТОТ ЗНАК УКАЗЫВАЕТ
НА РЕКОМЕНДАЦИИ
ПО КОРРЕКТНОЙ
И БЕЗОПАСНОЙ
ЭКСПЛУАТАЦИИ ПРИБОРА.**

- Кофемашина предназначена для приготовления напитков в соответствии с данным руководством.
- Запрещается использовать прибор не по назначению.
- Настоящий прибор предназначен для эксплуатации только в закрытом помещении при нормальных температурных условиях.
- Не допускайте попадания на прибор прямых солнечных лучей, длительного воздействия брызг воды и влажности.
- Настоящий прибор предназначен только для домашнего использования. Он не предназначен для использования персоналом

магазинов в зоне кухни, в офисах и других рабочих помещениях, гостями отелей, мотелей и прочих видов гостиничных предприятий.

- Запрещается закрывать прибор в шкафу во время использования.
- Данный прибор могут использовать (под присмотром взрослых) дети, достигшие 8 лет и старше, если они проинструктированы относительно безопасного использования и осознают опасность неправильной эксплуатации. К уходу за прибором и его обслуживанию не допускаются дети младше 8 лет. Дети старше восьми лет могут пользоваться прибором только под присмотром взрослых.
- Храните прибор и его шнур в месте, недоступном для детей младше 8 лет.
- Данный прибор может использоваться лицами с ограниченными физическими, сенсорными или умственными способностями или лицами с отсутствием опыта и знаний, если они проинструктированы относительно безопасного использования и осознают опасность неправильной эксплуатации.
- Детям запрещено играть с устройством.
- Производитель не несет ответственности, и действие гарантии не распространяется в случае повреждений, возникших в результате коммерческого использования прибора, неправильного использования прибора или использования прибора не по назначению, а также непрофессионального ремонта или несоблюдения настоящей инструкции.
- Если требуется удлинитель: для напряжения 230 В сечение провода для удлинителя должно быть не менее 1,0

мм². Для напряжения 120 В сечение должно быть не менее 1,5 мм².



Избегайте рисков, связанных с поражением электрическим током и возгоранием.

- При возникновении опасности немедленно извлеките вилку шнура питания из розетки.
- Включайте прибор только в подходящую и легкодоступную электрическую розетку с заземлением. Убедитесь, что напряжение в сети соответствует напряжению прибора, указанному на паспортной табличке. При неправильном подключении прибора к сети гарантия аннулируется.
- Если тип вилки отличается от типа розетки, можно использовать переходник с контактом заземления.

Прибор можно подключать к сети только после установки.

- Не протягивайте шнур в непосредственной близости от острых углов. Закрепите его так, чтобы он не свисал вниз.
- Не допускайте нагревания шнура или попадания на него влаги.
- В случае повреждения шнура или вилки обратитесь к производителю, сервисному агенту или другим квалифицированным лицам для их замены.
- Запрещается эксплуатировать прибор с поврежденным шнуром или вилкой, а также в случае неисправности или какого-либо повреждения. Верните прибор в ближайший авторизованный сервисный центр для осмотра, ремонта или настройки.
- Если для подключения требуется удлинитель, используйте только

заземленный удлинитель с площадью поперечного сечения проводников не менее 1,5 мм² или удлинитель, соответствующий входной мощности.

- Во избежание повреждения не ставьте прибор на горячие поверхности или вблизи таковых, например, на радиаторы, плиты, газовые горелки, вблизи открытого огня и пр.
- Всегда ставьте прибор на ровные горизонтальные устойчивые поверхности. Поверхность должна быть стойкой к нагреванию и жидкостям, таким как вода, кофе, средство от накипи и др.
- Отключайте прибор от сети в случае длительного бездействия. При отключении прибора от сети, извлекая вилку из розетки, не тяните за провод во избежание его повреждения.
- Отсоедините прибор от сети электропитания перед чисткой, или если он не используется. Дайте прибору остыть, прежде чем устанавливать на него детали или снимать их, а также перед чисткой.
- Обязательно сначала подключайте шнур питания к прибору, а затем — в розетку. Чтобы извлечь шнур питания из розетки, сначала остановите приготовление, установите все регуляторы в положение OFF (выкл.) и извлеките вилку шнура из розетки.
- Запрещается прикасаться мокрыми руками к шнуру и вилке питания.
- Во избежание пожара, поражения электрическим током и травмирования не погружайте шнур или вилку в воду или любую другую жидкость.
- Запрещается погружать

- прибор в жидкость.
- Запрещается погружать прибор или его часть в посудомоечную машину, кроме разобранной системы Rapid Cappuccino, решетки основания, подставки для чашек, поддона и контейнера для использованных капсул.
 - Взаимодействие воды и тока опасно и может привести к летальному исходу вследствие поражения электрическим током.
 - Запрещается вскрывать прибор. Внутри опасное напряжение!
 - Не вставляйте посторонние предметы в отверстия прибора. Это может привести к поражению электрическим током или возгоранию!
 - Использование дополнительных принадлежностей, не рекомендованных производителем, может привести к пожару,

- поражению электрическим током или травмированию людей.
- Если прибор используется детьми или находится рядом с ними, необходим тщательный контроль.
 - Не использовать на открытом воздухе.

Избегайте возможных травм при использовании прибора.

- Не оставляйте прибор без присмотра во время работы.
- Не используйте прибор, если он поврежден, неправильно работает или после того, как он упал на пол. Немедленно отсоедините прибор от сети электропитания. Обратитесь в **Nespresso** или к уполномоченному представителю **Nespresso** для оценки, ремонта или регулировки.
-  Эксплуатация поврежденного

- прибора может привести к поражению электрическим током, ожогам и возгоранию.
- Всегда до конца опускайте ручку и никогда не поднимайте ее во время работы. Это может привести к ошпариванию.
 - Не подставляйте пальцы под диспенсер кофе во избежание ошпаривания.
 - Поверхность нагревательного элемента остается горячей после использования, а внешняя поверхность прибора может сохранять тепло в течение нескольких минут, в зависимости от продолжительности эксплуатации.
 - Не помещайте пальцы в отсек для капсул. Это может привести к травмам!
 - Вода может протечь вокруг капсулы, не проткнутой лезвиями, и повредить прибор.
 - Настоятельно не рекомендуется использовать

- отработанные, поврежденные или деформированные капсулы.
- В случае застревания капсулы в отсеке для капсул выключите кофемашину и отсоедините ее от сети, прежде чем предпринимать какие-либо действия. Позвоните в **Nespresso** или уполномоченному представителю **Nespresso**.
 - Заполняйте резервуар для воды только чистой питьевой водой.
 - Если планируется длительное время не использовать кофемашину (например, во время отпуска и т. д.), вылейте воду из резервуара.
 - Замените воду в резервуаре на свежую, если прибор не использовался в течение нескольких дней.
 - Не используйте прибор без поддона и решетки, чтобы не допустить попадания жидкостей на окружающие

поверхности.

- Машина не рассчитана на работу с непастеризованным молоком.
- Не используйте агрессивные чистящие средства или растворители. Поверхность кофемашины необходимо очищать тканью, смоченной в мягком чистящем средстве.
- Для очистки кофемашины используйте только чистые инструменты.
- После извлечения кофемашины из упаковки снимите с нее защитную пленку и утилизируйте последнюю.
- Данная кофемашина предназначена специально для кофейных капсул **Nespresso**, которые можно приобрести исключительно в **Nespresso** или у уполномоченного представителя **Nespresso**.
- Напитки из коровьего молока, изготавливаемые с

помощью этого оборудования, не подходят для людей с непереносимостью молока или лактозы и аллергией, а также для детей в возрасте до 3 лет.

- Все приборы **Nespresso** проходят строгий контроль качества. Для произвольно выбранных приборов проводятся испытания на надежность в реальных условиях эксплуатации. Поэтому на некоторых машинах могут остаться следы предыдущего использования.
- **Nespresso** оставляет за собой право на внесение изменений в руководство без предварительного уведомления.

Удаление накипи

- Средство для удаления накипи **Nespresso**, при его правильном использовании, гарантирует безотказную работу кофемашины в течение

всего срока и неизменно превосходный вкус кофе.

- Удаляйте накипь в соответствии с рекомендациями, приведенными в руководстве пользователя кофемашины или на сайте **Nespresso** www.nespresso.com/machine-maintenance.
- ⚠ **ВНИМАНИЕ!** Жидкость для удаления накипи может быть опасна. Избегайте попадания жидкости в глаза, на кожу и любые поверхности. Использование неподходящего средства для удаления накипи может привести к повреждению деталей кофемашины или неэффективному удалению накипи. При возникновении вопросов по удалению накипи обратитесь в **Nespresso**.

СОХРАНИТЕ ДАННОЕ РУКОВОДСТВО

Передайте руководство следующему пользователю.

Данное руководство доступно в формате PDF на сайте nespresso.com.



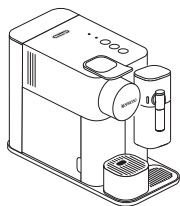

- 1 Кофемашина

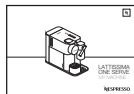

- 2 Руководство пользователя



- 3 Набор капсул



- 4 Буклет «Добро пожаловать в Nespresso»



- 5 1 индикатор жесткости воды (внутри руководства пользователя)

КЛАССИЧЕСКИЙ ВКУС ЭСПРЕССО

Насладитесь превосходным ароматом эспрессо с молоком или без с системой **Nespresso Original**. Это неподвластное времени воплощение итальянских традиций приготовления кофе, доступное всего одним нажатием кнопки. Кофемашины и капсулы **Nespresso Original** — это целая гамма ароматов кофе на любой вкус. Эспрессо или лунго, черный или рецептурный, всегда с шапкой из мягкой или стойкой кремовой пенки. Всё это благодаря давлению 19 бар в каждой машине. Под давлением аромат извлекается из капсулы, чтобы раскрыться в чашке кофе. **Nespresso Original** — это классика в уникальном воплощении.

⚠ ВНИМАНИЕ! В первую очередь ознакомьтесь с мерами предосторожности во избежание риска поражения электрическим током или возгорания.
Перед включением кофемашины в розетку убедитесь, что в ней есть контакт заземления.

- 1** Распаковывая кофемашину, снимите защитную пленку и достаньте резервуар для воды, поддон и контейнер для использованных капсул. Отрегулируйте длину сетевого шнура, разместив неиспользуемую длину в отсеке для хранения шнура под кофемашинной. Удалите наклейку на решетке. Кофемашину можно зарегистрировать на сайте www.nespresso.com.

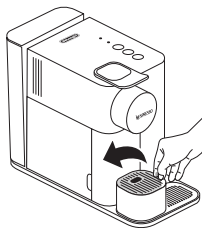

- 2** Подключите кофемашину к сети. Промойте резервуар для воды и наполните его чистой питьевой водой до максимального уровня.

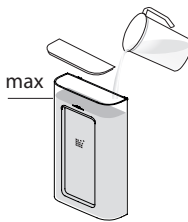

- 3** Включите кофемашину, нажав любую кнопку:
- Мигающие индикаторы: разогрев (18 с)
- Светится белым цветом: готова к использованию

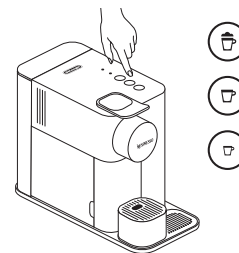

- 4** Промойте кофемашину, поместив резервуар на 500 мл под диспенсер кофе и нажав кнопку «Лунго». Повторите операцию три раза.

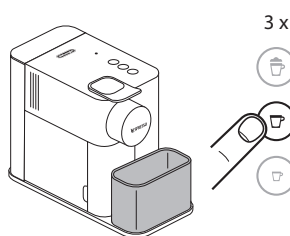

- i** Все кофемашины проходят комплексную проверку сразу после производства. Поэтому возможно появление небольшого количества частиц кофе при промывании кофемашины перед первым использованием.

- 5** Очистите резервуар для молока, см. раздел «Очистка системы Rapid Cappuccino».

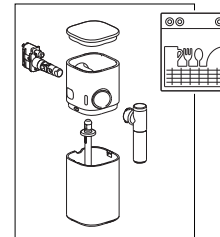

Установка жесткости воды

RU

- 1 Опустите индикатор жесткости воды, расположенный на первой странице инструкции по эксплуатации, в воду на 1 секунду.

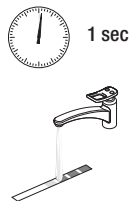

- 2 Уровень жесткости воды соответствует количеству красных квадратиков.

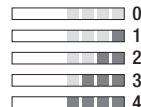

- 3 Снимите резервуар для молока и включите кофемашину.

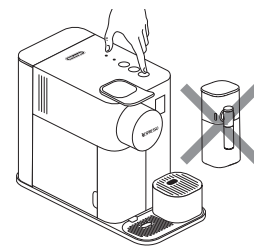

- 4 Для входа в меню нажмите и удерживайте кнопку «Молочный напиток» в течение 3 секунд: начнут мигать индикаторы удаления накипи и очистки.



- 5 Нажмите кнопку «Эспрессо».



- 6 В течение 15 секунд можно задать требуемое значение нажатием соответствующей кнопки (см. таблицу ниже). Индикаторы быстро мигнут 3 раза, чтобы подтвердить новое значение. Выход из меню выполняется автоматически, машина возвращается в режим готовности к использованию.

ПРИМЕЧАНИЕ: выход из режима меню происходит автоматически через 30 секунд, если не выполняются никакие действия. Чтобы выйти вручную, нажмите и удерживайте кнопку «Молочный напиток» в течение 3 секунд.

Ручка	Кнопка(-и)		fH	dH	CaCO ₃
		Молочный напиток	< 5	< 3	< 50 мг/л
		Лунго	> 7	> 4	> 70 мг/л
		Эспрессо	> 13	> 7	> 130 мг/л
		Молочный напиток + Лунго	> 25	> 14	> 250 мг/л
		Лунго + Эспрессо	> 38	> 21	> 380 мг/л

RU Приготовление кофе

- 1 Полностью поднимите ручку и вставьте капсулу.

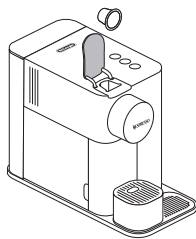

- 2 Опустите ручку и подставьте под диспенсер кофе чашку, соответствующую желаемому напитку.

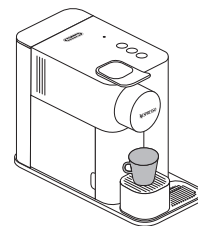

- 3 Нажмите кнопку «Эспрессо» (40 мл) или «Лунго» (110 мл). Приготовление кофе завершится автоматически. Чтобы остановить подачу кофе раньше или продолжить ее, нажмите кнопку еще раз.

110 ml →



40 ml →



i **ПРИМЕЧАНИЕ:** во время разогрева кофемашины можно нажать любую из кнопок для приготовления кофе. Сначала нужно вставить капсулу, тогда, как только кофемашина будет готова, кофе будет течь автоматически.

- 4 Через несколько секунд после окончания приготовления поднимите и опустите ручку, чтобы сбросить капсулу в контейнер для использованных капсул. Не открывайте ручку слишком рано.

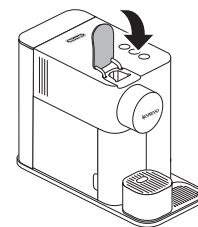

Программирование объема кофе

RU

ПРИМЕЧАНИЕ: Для приготовления идеальной чашки кофе эспрессо и лунго рекомендуется использовать заводские настройки.

1 Выполните шаги 1-2 в разделе «Приготовление кофе».

2 Нажмите и удерживайте кнопку «Эспрессо» или «Лунго» не менее 3 секунд, чтобы войти в режим программирования. Начнется варка кофе, кнопка начнет быстро мигать.

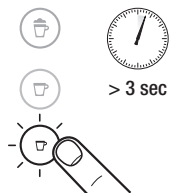

3 Отпустите кнопку, когда желаемый объем будет достигнут. Выбранный объем кофе автоматически запоминается для следующих приготовлений. Кнопка мигает 3 раза, подтверждая новый объем кофе.

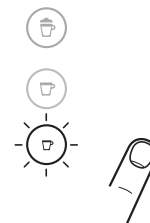

Программируемое количество кофе	Программируемое количество кофе		
	Мин.	По умолчанию	Макс.
☕ Молоко	-	40 мл	-
☕ Лунго	70 мл	110 мл	150 мл
☕ Эспрессо	20 мл	40 мл	70 мл

ПРИМЕЧАНИЕ: для рецептов с молоком запрограммировать объем кофе нельзя.

Сборка / разборка системы Rapid Cappuccino

1 Снимите резервуар для молока с помощью кнопки сбоку. Отсоедините трубку для подачи молока.

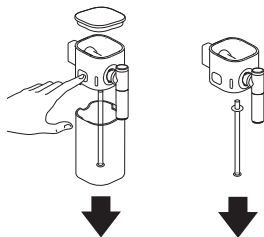

2 Поверните носик подачи молока вертикально для его отсоединения и присоединения.

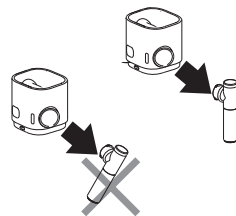

3 Нажмите кнопку сбоку резервуара для молока и потяните, чтобы разблокировать коннектор.

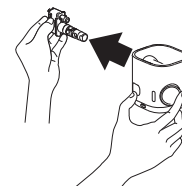

Приготовление эспрессо макиато, капучино, латте макиато

- 1 Наполните резервуар для молока до одного из 4 индикаторов уровня (см. рисунок). Закройте резервуар для молока крышкой и подсоедините систему Rapid Cappuccino к кофемашине.

- i** Кофемашина использует весь объем молока в резервуаре для молока и автоматически останавливается, когда опорожняется.

Для приготовления идеальной молочной пены необходимо использовать коровье обезжиренное или полуобезжиренное молоко из холодильника (с температура около 4 °С).

Можно использовать для приготовления соевых, миндальных или овсяных напитков. В этом случае систему Rapid Cappuccino необходимо очищать после каждого использования в посудомоечной машине.

ПРЕДУПРЕЖДЕНИЕ: Напитки на растительной основе содержат аллергены (глютен, миндаль, соя) и требуют осторожного обращения людьми, страдающими пищевой аллергией. Объем пены зависит от типа используемого напитка и его температуры.

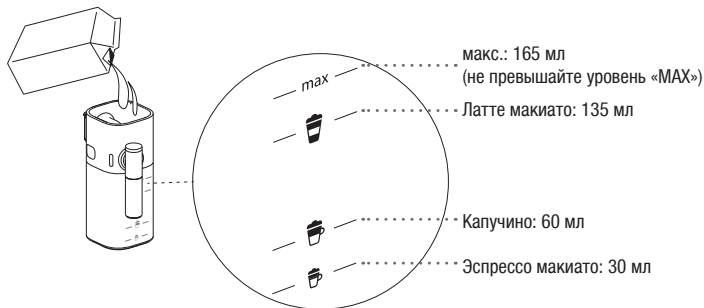

- 2 Полностью поднимите ручку и вставьте капсулу. Опустите ручку.

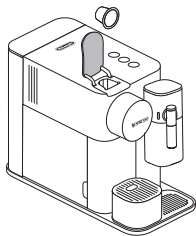

- 3 Подставьте под диспенсер кофе чашку, соответствующую объему молока, которое вы налили, и отрегулируйте положение носика подачи молока, подняв его до нужного уровня.

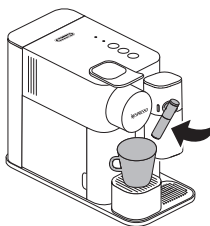

- 4 Нажмите кнопку «Молоко».

- i** Приготовление начинается примерно через 15 секунд, когда мигают индикаторы (сначала молоко, а затем кофе).



5 По окончании приготовления индикатор очистки  мигает оранжевым цветом, указывая на желательность очистки системы Rapid Cappuccino. Если не требуется больше напитка, необходимо произвести очистку.

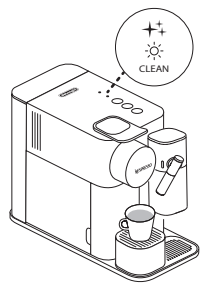

6 Поднимите и опустите ручку, чтобы сбросить капсулу в контейнер для использованных капсул.

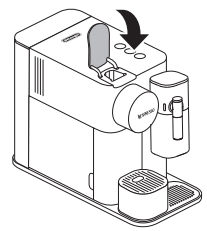



7 Чтобы приготовить второй напиток, снимите крышку резервуара для молока и наполните резервуар для молока. Не превышайте уровень «MAX». Повторите операции с 1 по 6.

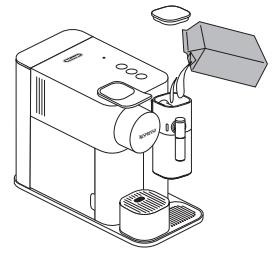

 Будьте осторожны! При заливке молока в резервуар для молока следите за тем, чтобы оно не выливалось из него. При необходимости хорошо протрите тканью. Не кладите пакет с молоком на резервуар для молока, так как резервуар может отсоединиться от кофемашины.

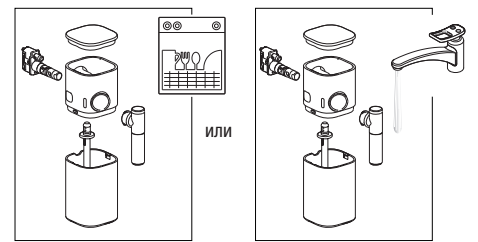

После периода простоя не более 30 минут после приготовления молока по своему рецепту разберите резервуар для молока, см. раздел «Сборка / разборка системы Rapid Cappuccino», и очистите все 6 разобранных деталей в посудомоечной машине или вручную, см. раздел «Очистка системы Rapid Cappuccino».



 Количество молочных напитков подряд не должно превышать 5. Систему Rapid Cappuccino рекомендуется очищать после каждого приготовления молока.

 Индикатор очистки		
 CLEAN	Мигает оранжевым цветом	Желательно произвести очистку; вы все еще можете приготовить некоторые другие напитки.
 CLEAN	Светится оранжевым цветом	Необходимо произвести очистку; кофемашина остановится, и приготовить напитки будет невозможно.

RU Очистка системы Rapid Cappuccino

Разберите резервуар для молока. См. раздел «Сборка/разборка системы Rapid Cappuccino». Тщательно смойте остатки молока горячей питьевой водой.

i В отсутствие посудомоечной машины все детали системы Rapid Cappuccino можно промыть и вручную. Процедуру очистки необходимо выполнять после каждого использования.

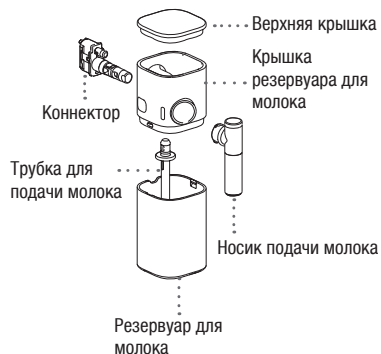

ПОСУДОМОЕЧНАЯ МАШИНА:

1 Поместите шесть разобранных деталей в верхний поддон посудомоечной машины и запустите программу при высокой температуре (50/60 °C).

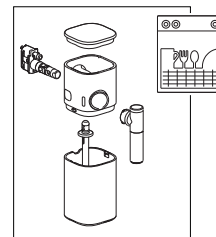

ПРОМЫВКА ВРУЧНУЮ:

1 Замочите все детали в горячей питьевой воде (мин. 40°C) вместе с мягким моющим средством минимум на 30 минут, затем тщательно промойте их горячей питьевой водой.

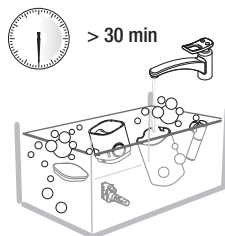

2 Очистите внутреннюю часть резервуара для молока мягким моющим средством и промойте горячей питьевой водой. Не используйте абразивные материалы, которые могут повредить поверхность устройства.



3 Протрите насухо все части чистым полотенцем, отрезком ткани или бумажной салфеткой и снова соберите.

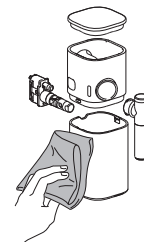

ВЫКЛЮЧЕНИЕ ВРУЧНУЮ:

- 1 Чтобы выключить кофемашину, нажмите одновременно кнопки «Эспрессо» и «Лунго». Звук щелчка означает, что машина выключена.



АВТОМАТИЧЕСКОЕ ВЫКЛЮЧЕНИЕ:

- 1 Можно запрограммировать время автоматического выключения: Снимите резервуар для молока и включите кофемашину.

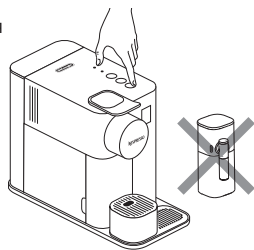

- 2 Для входа в меню нажмите и удерживайте кнопку «Молоко» в течение 3 секунд: начнут мигать индикаторы удаления накипи и очистки.

i ПРИМЕЧАНИЕ: выход из режима меню происходит автоматически через 30 секунд, если не выполняются никакие действия. Чтобы выйти вручную, нажмите и удерживайте кнопку «Молоко» в течение 3 секунд.

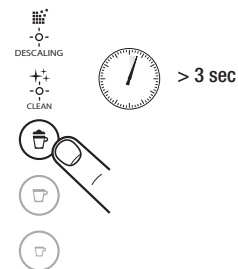

- 3 Чтобы войти в меню «Выключение», нажмите кнопку «Лунго». Индикаторы очистки и удаления накипи погаснут. Одна из кнопок приготовления мигает, указывая текущую настройку (см. таблицу справа).



- 4 В течение 15 секунд можно задать требуемое значение нажатием соответствующей кнопки. Индикаторы быстро мигнут 3 раза, чтобы подтвердить новое значение. Выход из меню выполняется автоматически, машина возвращается в режим готовности к использованию.

Автоматическое выключение

	Молоко	→	2 минуты
	Лунго	→	9 минут
	Эспрессо	→	30 минут

i Не используйте агрессивные чистящие средства или растворители. Поверхность кофемашины необходимо очищать чистой тканью, смоченной в мягком чистящем средстве.

- 1** Поднимите и опустите ручку, чтобы сбросить капсулу в контейнер для использованных капсул. Снимите поддон и контейнер для использованных капсул. Опорожните их и промойте. Снимите резервуар для воды. Ополосните и промойте его перед тем, как наполнить питьевой водой. Очистите подставку для чашек и решетку. Поднимите съемную решетку и произведите очистку.

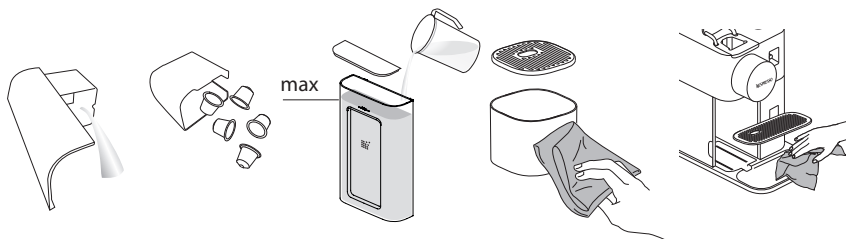

- 2** Поставьте пустой резервуар под диспенсер кофе и нажмите кнопку «Лунго» для промывки.

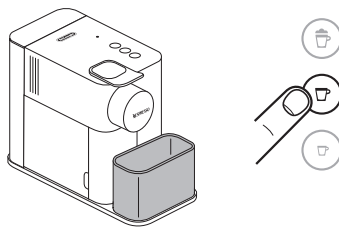

- 3** Протрите диспенсер кофе и поверхность кофемашины чистой влажной тканью.

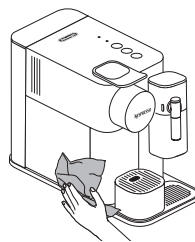

i Нельзя мыть в посудомоечной машине.

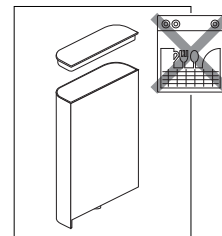

i Можно мыть в посудомоечной машине.

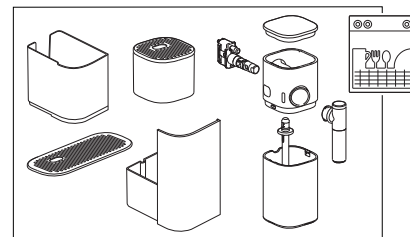

www.nespresso.com/descaling

⚠ **ВНИМАНИЕ!** Внимательно изучите меры предосторожности.

И **ПРИМЕЧАНИЕ:** Чтобы обеспечить безотказную работу кофемашины в течение всего срока службы и гарантировать неизменно превосходный вкус кофе, следуйте приведенным инструкциям. Время удаления накипи — примерно 20 минут.

Чтобы гарантировать неизменно превосходный вкус кофе и хорошее функционирование кофемашины, важно по мере необходимости очищать ее от накипи. Когда начинает мигать индикатор удаления накипи, пора очистить кофемашину от накипи. До того как кофемашина будет профилактически заблокирована, она сможет приготовить несколько молочных напитков. Блокировка предотвращает любые повреждения кофемашины и обеспечивает ее правильную работу в течение всего срока службы. Если кофемашина заблокирована, очистите ее от накипи или обратитесь в клуб **Nespresso**. Обязательно завершите процедуру удаления накипи полностью. Если она не будет завершена, кофемашина останется заблокированной.

Индикатор удаления накипи		
 DESCALING	Мигает оранжевым цветом	Желательно удалить накипь.
 DESCALING	Часто мигает оранжевым цветом	До блокировки машины можно выполнить лишь несколько приготовлений.
 DESCALING	Светится оранжевым цветом	Необходимо произвести очистку; кофемашина остановится, и приготовить напитки будет невозможно.

1 Очистите машину от накипи, если индикатор удаления накипи светится оранжевым цветом в режиме готовности машины к использованию.



2 Поднимите и опустите ручку, чтобы сбросить капсулу в контейнер для использованных капсул.

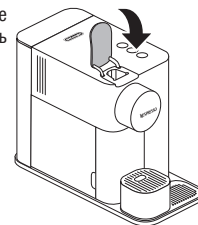

3 Опорожните поддон и контейнер для использованных капсул. Залейте в резервуар для воды 100 мл средства для удаления накипи **Nespresso** (1 пакетик). Добавьте воду до отметки удаления накипи на резервуаре для воды (~500 мл).



И **ПРИМЕЧАНИЕ:** Чтобы гарантировать завершение цикла, учитывайте объем.

4 Возьмите трубку для удаления накипи, расположенную на задней панели кофемашины, и вставьте ее в коннектор системы Rapid Cappuccino.

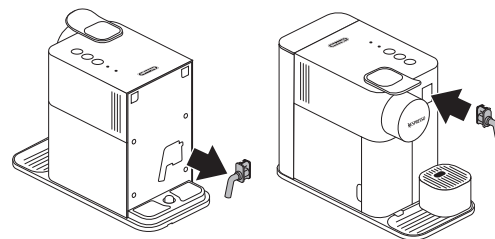

- 5 Кофемашина переключается в режим удаления накипи. Индикатор удаления накипи мигает оранжевым цветом на протяжении всего процесса. Кнопка «Эспрессо» светится белым цветом.



- 6 Подставьте резервуар объемом не менее 1 л под диспенсер кофе и трубку для удаления накипи для удаления накипи.

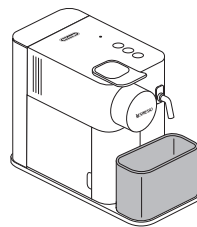

- 7 Нажмите кнопку «Эспрессо». Средство для удаления накипи попеременно проходит через диспенсер кофе, трубку для удаления накипи и поддон. По завершении цикла удаления накипи (из резервуара для воды сливается вода) кнопка «Лунго» светится белым цветом.



- 8 Опорожните контейнер для использованных капсул, поддон и резервуар на 1 литр, тщательно промойте их и наполните резервуар для воды свежей питьевой водой до уровня «MAX».

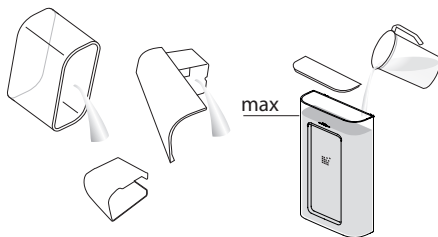

ПРИМЕЧАНИЕ: Чтобы гарантировать завершение цикла, учитывайте объем.

- 9 Нажмите кнопку «Лунго». Цикл очистки продолжится, и вода пройдет через диспенсер кофе, трубку для удаления накипи и поддон, пока резервуар для воды не будет пуст. На этом этапе кнопка «Лунго» мигает.



- 10 По завершении процесса промывки машина выключается. Снимите и отложите в сторону трубку для удаления накипи. Опорожните поддон и контейнер для использованных капсул. Промойте резервуар для воды и наполните его питьевой водой.

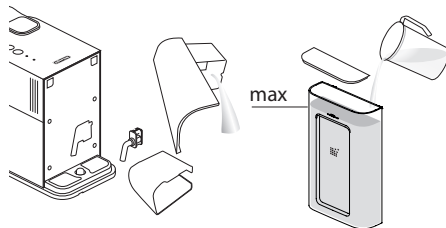

- 11 Протрите машину влажной тканью. Удаление накипи завершено.

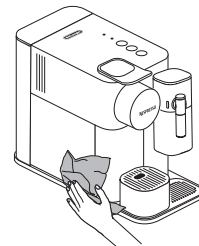

Восстановление настроек объема до значений по умолчанию

RU

1 **ПРИМЕЧАНИЕ:** Эта процедура сбрасывает значения объема кофе и время выключения до значений по умолчанию.

1 Снимите резервуар для молока и включите кофемашину.

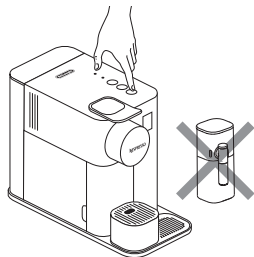

2 Для входа в меню нажмите и удерживайте кнопку «Молочный напиток» в течение 3 секунд; начнут мигать индикаторы удаления накипи и очистки.

1 **ПРИМЕЧАНИЕ.** Выход из меню выполняется автоматически через 30 секунд бездействия. Также из меню можно выйти, нажав и удерживая в течение 3 секунд кнопку «Молоко».

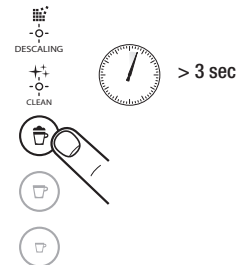

3 Нажмите кнопку «Молоко». Кнопка «Молоко» мигает, указывая на режим сброса. Нажмите ее для подтверждения. Все кнопки мигают 3 раза: все значения объема сбрасываются к настройкам по умолчанию. Выход из меню выполняется автоматически, машина возвращается в режим готовности к использованию.



ЗНАЧЕНИЯ ПО УМОЛЧАНИЮ:

 Молочный напиток (от 30 до 165 мл в соответствии с уровнем  «Эспрессо макиато» и уровнем «MAX» на резервуаре для молока) + Кофе 40 мл

 Лунго: 110 мл

 Эспрессо: 40 мл

 Автоматическое выключение: 2 минут

Опорожните систему перед периодом неиспользования, для защиты от замерзания или перед транспортировкой для проведения ремонта

- 1 Снимите резервуар для молока и включите кофемашину.

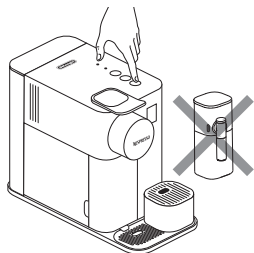

- 2 Снимите резервуар для воды. Поднимите и опустите ручку, чтобы сбросить капсулу в контейнер для использованных капсул. Подставьте сосуд под диспенсер кофе.

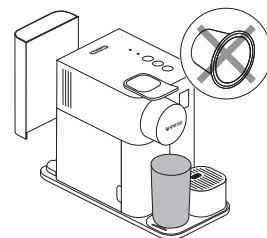

- 3 Для входа в меню нажмите и удерживайте кнопку «Молоко» в течение 3 секунд: начнут мигать индикаторы удаления накипи и очистки.

ПРИМЕЧАНИЕ: выход из режима меню происходит автоматически через 30 секунд, если не выполняются никакие действия. Чтобы выйти вручную, нажмите и удерживайте кнопку «Молоко» в течение 3 секунд.



- 4 Одновременно нажмите кнопки «Молочный напиток» и «Лунго».



- 5 Кнопка «Молочный напиток» мигает, подтверждая, что машина готова к использованию. После нажатия начнется опорожнение. Все индикаторы мигают по очереди: идет процесс опорожнения. По завершении процесса кофемашина выключается автоматически.



- ПРИМЕЧАНИЕ:** После опорожнения кофемашина выключается примерно через 10 минут.

ВНИМАНИЕ: При хранении машины в холодном помещении возможно замерзание и, как следствие, повреждение водяного контура, что приведет к протечкам.

Устранение неисправностей

RU

Не горят индикаторы.	- Проверьте розетку, вилку, напряжение и предохранитель. В случае возникновения проблем позвоните в клуб <i>Nespresso</i> .
Нет подачи кофе, нет подачи воды.	- Резервуар для воды пуст. Наполните резервуар. - При необходимости удалите накипь; см. раздел «Удаления накипи».
Кофе вытекает очень медленно.	- Скорость приготовления кофе зависит от помола. - При необходимости удалите накипь; см. раздел «Удаления накипи».
Нет подачи кофе, идет только вода (при вставленной капсуле).	- Убедитесь, что капсула не защемлена в неправильном положении. - Убедитесь, что капсула не повреждена. - Позвоните в клуб <i>Nespresso</i> или отправьте кофемашину в ремонт.
Кофе недостаточно горячий.	- Подогрейте чашку перед приготовлением кофе. - При необходимости удалите накипь; см. раздел «Удаления накипи».
Утечка воды из капсулодержателя (вода в контейнере для капсул).	- Неправильно вставлена капсула. В случае возникновения протечек, позвоните в клуб <i>Nespresso</i> .
Любое другое мигание, не описанное при устранении неполадок.	- Отправьте кофемашину в ремонт или позвоните в клуб <i>Nespresso</i> .
Все кнопки мигают одновременно в течение 10 секунд, после чего кофемашина автоматически выключается.	- Сигнал ошибки, требуется ремонт. Отправьте кофемашину в ремонт или позвоните в клуб <i>Nespresso</i> .
Все 3 кнопки быстро мигают 3 раза, и кофемашина возвращается в режим готовности к использованию.	- Резервуар для воды пуст.
Мигают индикаторы удаления накипи и очистки.	- Выполнен вход в меню. Чтобы выйти из меню, нажмите и удерживайте кнопку «Молоко» в течение 3 секунд, либо дождитесь автоматического выхода через 30 секунд.
Индикатор удаления накипи мигает оранжевым цветом.	- Кофемашина сообщает о необходимости удаления накипи, основываясь на количестве приготовленных напитков. Очистите машину от накипи.
Индикатор удаления накипи мигает оранжевым цветом, а кнопка «Эспрессо» светится белым цветом.	- Кофемашина находится в режиме удаления накипи. Нажмите кнопку «Эспрессо», чтобы начать процесс удаления накипи.
Индикатор удаления накипи светится оранжевым цветом, кнопки «напитков» недоступны.	- Кофемашина заблокирована из-за слишком высокого уровня накипи. Очистите машину от накипи.
Все кнопки приготовления кофе и молочных напитков мигают поочередно.	- Кофемашина в режиме защиты от перегрева, подождите, пока она вернется в режим готовности к использованию. - После опорожнения кофемашина выключается примерно через 10 минут.
Ручка опускается не до конца.	- Опорожните контейнер для капсул. Убедитесь, что в контейнере для капсул не осталось застрявших капсул. - Необходимо использовать коровье обезжиренное или полубезжиренное молоко из холодильника (температура должна составлять около 4 °C).
Качество молочной пенки не соответствует стандартам.	- Промывайте систему после каждого приготовления молочного напитка (см. раздел «Ручная промывка системы Rapid Cappuccino»). - Очистите машину от накипи. - Не используйте ранее замороженное молоко. - Убедитесь, что воздухозаборник не загрязнен. См. раздел «Ручная промывка системы Rapid Cappuccino».
Невозможно войти в меню.	- Убедитесь, что резервуар для молока снят. - Обязательно нажмите и удерживайте кнопку молока в течение 3 секунд. - Снимите трубку для удаления накипи. - Когда кофемашина разогревается, войти в режим меню невозможно.
Поддача молока не начинается (индикатор очистки светится оранжевым цветом).	- Приготовлено более 5 порций молока без какой-либо очистки. Действие: очистить систему Rapid Cappuccino. - Сверхурочное приготовление молока. Действие: очистить систему Rapid Cappuccino. - Более 30 минут с момента последнего приготовления молока. Действие: очистить систему Rapid Cappuccino.
Не удается снять резервуар для молока.	- Для снятия деталей нажмите кнопку на резервуаре для молока сбоку. - См. раздел «Сборка/разборка системы Rapid Cappuccino».
Звук при выключении машины.	- Этот звук означает, что кофемашина выключена.
В случае случайного пролития молока отключите кофемашину от сети.	- Немедленно тщательно очистите машину.

Обратитесь в Nespresso

Невозможно предусмотреть все ситуации, которые могут возникнуть при использовании прибора, поэтому, если вам требуется дополнительная информация, если возникла проблема, или просто нужен совет, обращайтесь в **Nespresso** или к уполномоченному представителю **Nespresso** в своем регионе. Контактные данные ближайшего к вам **Nespresso** или авторизованного представителя **Nespresso** можно найти в буклете «Добро пожаловать в **Nespresso**» в коробке вашей кофемашины или на сайте nespresso.com.

Ограниченная гарантия

De'Longhi гарантирует отсутствие дефектов материалов и сборки в течение двух лет с даты приобретения изделия. В течение этого периода De'Longhi обязуется бесплатно отремонтировать или заменить (по своему усмотрению) любое дефектное изделие. Гарантия на отремонтированные или замененные в процессе ремонта детали составляет шесть месяцев или до конца действия первоначального гарантийного периода, в зависимости от того, что наступит ранее. Данная ограниченная гарантия не распространяется на любые неисправности, возникшие в результате несчастных случаев, неправильной эксплуатации, обслуживания или обычного износа. В рамках, допустимых действующими законами, условия данной ограниченной гарантии не исключают, не ограничивают, не изменяют обязательных законных прав в отношении приобретенного вами изделия, а лишь дополняют их. В случае уверенности в дефектности прибора обратитесь в **Nespresso** за инструкциями по отправке прибора для проведения ремонта. Контактную информацию см. на сайте www.nespresso.com.

Утилизация и охрана окружающей среды



Прибор содержит ценные материалы, которые могут быть восстановлены или переработаны. Раздельный сбор мусора упрощает переработку ценных сырьевых материалов. Отправьте прибор в пункт приема. Информацию об утилизации можно получить от местных органов власти.





LATTISSIMA ONE

